

LG Soundbar

Ασύρματο Soundbar

Μπάρα Ήχου

Παρακαλώ διαβάστε προσεκτικά αυτό το εγχειρίδιο χρήσης πριν θέσετε σε λειτουργία τη συσκευή σας και κρατήστε το για μελλοντική αναφορά.

S30A (S30A, SPA3-W)

Σύντομος οδηγός soundbar

I Εγκατάσταση και χρήση του προϊόντος

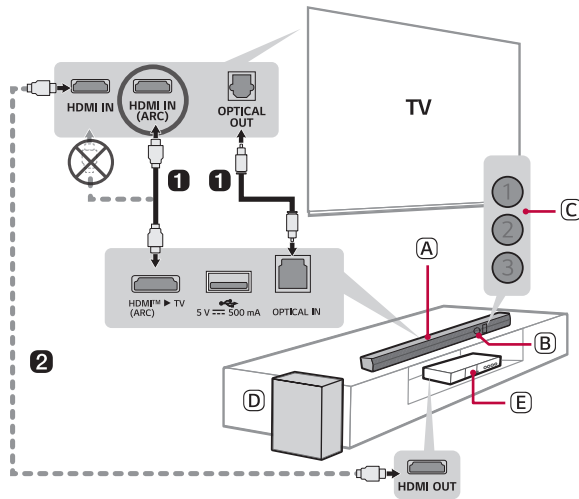

- 1** Συνδέστε το soundbar στην τηλεόρασή σας μέσω οπτικού καλωδίου ή καλωδίου HDMI.



- A** Soundbar
- B** Δέκτης σήματος τηλεχειριστηρίου
- C** Λυχνία LED κατάστασης (①②③)
- D** Ασύρματο Subwoofer - Τοποθετήστε το κοντά στο soundbar.
- E** Εξωτερική συσκευή - (Blu-ray player, κονσόλα παιχνιδιών, κ.λπ.)

- 2 Αν χρησιμοποιείτε μια εξωτερική συσκευή (π.χ. κουτί που περιέχει μαζί κωδικοποιητή και μετατροπέα, συσκευή αναπαραγωγής Blu-ray, κονσόλα παιχνιδιών κ.λπ.), συνδέστε τη στην τηλεόραση μέσω καλωδίου HDMI.
- 3 Συνδέστε με την τροφοδοσία με την παρακάτω σειρά: ασύρματο subwoofer → soundbar. Κατόπιν ενεργοποιήστε το soundbar. Όταν γίνει σύνδεση με το soundbar αυτόματα, η λυχνία LED στο ασύρματο subwoofer θα ανάψει με πράσινο χρώμα. (→ Ανατρέξτε στην ενότητα "Σύνδεση του προϊόντος" στη σελίδα 6.)

4 Σύνδεση της μονάδας με το smartphone σας μέσω Bluetooth (→ Ανατρέξτε στην ενότητα "Σύνδεση μέσω Bluetooth" στη σελίδα 30.)



-
- 1 Πατήστε το κουμπί **Ρυθμίσεις**  στο smartphone σας και επιλέξτε **Bluetooth**. Ενεργοποιήστε τη λειτουργία **Bluetooth**. (**Απενεργοποιημένο** > **Ενεργοποιημένο**)
 - 2 Πιέστε το πλήκτρο **Σύζευξη Bluetooth** . Μετά από λίγο, οι λυχνίες LED1 και LED2 αναβοσβήνουν με λευκό χρώμα.
 - 3 Βρείτε και πατήστε το προϊόν στο smartphone σας. Το προϊόν εμφανίζεται ως «LG S30A(XX)».
 - 4 Όταν το προϊόν είναι συνδεδεμένο στο smartphone σας μέσω Bluetooth, οι λυχνίες LED1 και LED2 ανάβουν με λευκό χρώμα.

5 Σύνδεση με την εφαρμογή LG ThinQ (→ Ανατρέξτε στην ενότητα "Σύνδεση με το προϊόν μέσω εφαρμογή LG ThinQ" στη σελίδα 33.)

-
- 1 Εγκαταστήστε την **εφαρμογή LG ThinQ** από το Google Play ή το App Store.
 - 2 Εκτελέστε την **εφαρμογή LG ThinQ** και ακολουθήστε τις οδηγίες.
 - 3 Το προϊόν θα συνδεθεί με το smartphone σας και θα μπορείτε να χειρίζεστε το προϊόν μέσα από την **εφαρμογή LG ThinQ**.

Χειροκίνητη σύνδεση του sound bar με το ασύρματο subwoofer (→ Ανατρέξτε στην ενότητα "Μη αυτόματη σύνδεση του ασύρματου subwoofer" στη σελίδα 8.)

Αν δείτε μια κόκκινη λυχνία LED στο ασύρματο subwoofer, αυτό σημαίνει ότι το soundbar δεν είναι συνδεδεμένο στο subwoofer. Σε αυτήν την περίπτωση, συνδέστε τα με την ακόλουθη σειρά.

- ① Πατήστε το κουμπί **Ενεργοποίηση**  στο soundbar για να το απενεργοποιήσετε.
- ② Πατήστε το κουμπί **Pairing** στο πίσω μέρος του ασύρματου subwoofer. Ελέγξτε εάν η λυχνία LED αναβοσβήνει σε πράσινο χρώμα.
 - Αν εξακολουθείτε να βλέπετε μια κόκκινη λυχνία LED στο ασύρματο subwoofer, πατήστε παρατεταμένα το κουμπί στο πίσω μέρος του subwoofer ξανά.
- ③ Πατήστε το κουμπί **Ενεργοποίηση**  στο soundbar για να το ενεργοποιήσετε.
- ④ Όταν πραγματοποιηθεί η σύνδεση, θα ανάψει μια πράσινη λυχνία LED στο ασύρματο subwoofer.

Σύντομος οδηγός soundbar

- 2 Εγκατάσταση και χρήση του προϊόντος

Εγκατάσταση

- 6 Σύνδεση του προϊόντος

Εξερεύνηση του προϊόντος

- 9 Πρόσθιο μέρος
- 14 Επιστροφή
- 15 Εξερεύνηση τηλεχειριστηρίου

Διάφορες ρυθμίσεις για ευκολία

- 18 Βολικές λειτουργίες
- 19 Πώς να αλλάξετε τις ρυθμίσεις
- 20 Ρύθμιση ήχου
- 21 Λειτουργία φωνητικής ανάδρασης

Σύνδεση στην τηλεόραση

- 22 Σύνδεση με οπτικό καλώδιο
- 24 Σύνδεση μέσω Bluetooth
- 25 Σύνδεση με καλώδιο HDMI

Σύνδεση σε εξωτερική συσκευή

- 27 Σύνδεση με καλώδιο HDMI
- 29 Σύνδεση με οπτικό καλώδιο

Χρήση του προϊόντος ως Σύστημα ήχου

- 30 Σύνδεση μέσω Bluetooth
- 33 Σύνδεση με το προϊόν μέσω εφαρμογή LG ThinQ
- 33 Εγκατάσταση εφαρμογή LG ThinQ και εγγραφή του προϊόντος
- 35 Σύνδεση σε συσκευή αποθήκευσης USB

Προφυλάξεις ασφαλείας

- 38 Ασφάλεια και ρυθμιστικοί κανόνες
- 41 Πρόληψη της κακής χρήσης του προϊόντος

Πριν από αναφορά δυσλειτουργίας του προϊόντος

- 45 Αντιμετώπιση προβλημάτων

Παράρτημα

- 48 Προδιαγραφές
- 50 Κατατεθέντα εμπορικά σήματα και άδειες
- 53 Πληροφορίες σημείωσης για το λογισμικό ανοικτού κώδικα
- 53 Χειρισμός του προϊόντος

Εγκατάσταση

| Σύνδεση του προϊόντος

Μπορείτε να απολαύσετε πλουσιότερο ήχο συνδέοντας το soundbar στο ασύρματο subwoofer.

Αυτόματη σύνδεση του ασύρματου subwoofer

Μετά την ολοκλήρωση της εγκατάστασης, το ασύρματο subwoofer θα συνδεθεί αυτόματα στο soundbar. Συνδέστε το soundbar στο subwoofer με την ακόλουθη σειρά.

- 1 Συνδέστε το καλώδιο τροφοδοσίας στο ασύρματο subwoofer.
- 2 Τοποθετήστε το συνδεδεμένο με το ασύρματο subwoofer καλώδιο τροφοδοσίας σε μία πρίζα.
- 3 Συνδέστε το καλώδιο τροφοδοσίας στη γραμμή ήχου.
- 4 Συνδέστε το καλώδιο τροφοδοσίας που είναι συνδεδεμένο στη μπάρα ήχου σε μια πρίζα.
- 5 Πατήστε το κουμπί **Ενεργοποίηση** (⏻) στο soundbar για να το ενεργοποιήσετε.

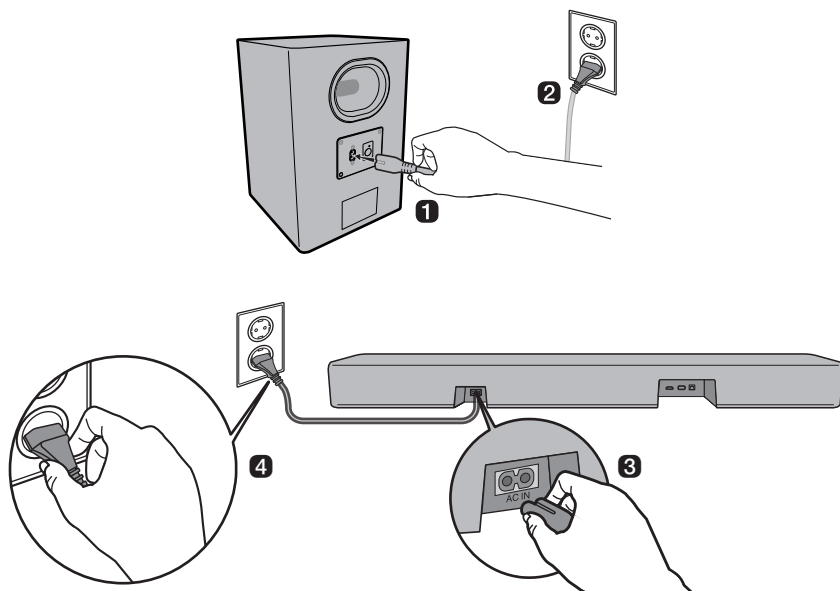

- 6 Όταν η σύνδεση εγκατασταθεί αυτόματα, η λυχνία LED του ασύρματου subwoofer θα ανάψει με πράσινο χρώμα.

Έλεγχος της σύνδεσης με τη λυχνία LED στο ασύρματο subwoofer

Μπορείτε να ελέγξετε την κατάσταση της σύνδεσης παρατηρώντας τη λυχνία LED στο ασύρματο subwoofer.

Χρώμα λυχνίας LED	Κατάσταση
Πράσινο που αναβοσβήνει	Σύνδεση σε εξέλιξη
Πράσινο	Συνδέθηκε επιτυχώς
Κόκκινο	Κακή σύνδεση ή το subwoofer βρίσκεται σε κατάσταση αναμονής
Σβησμένο	Το καλώδιο τροφοδοσίας δεν είναι συνδεδεμένο

Μη αυτόματη σύνδεση του ασύρματου subwoofer

Αν δείτε μια κόκκινη λυχνία LED στο ασύρματο subwoofer, αυτό σημαίνει ότι το soundbar δεν είναι συνδεδεμένο στο subwoofer. Σε αυτήν την περίπτωση, συνδέστε τα με την ακόλουθη σειρά.

- 1 Πατήστε το κουμπί **Ενεργοποίηση**  στο soundbar για να το απενεργοποιήσετε.
- 2 Πατήστε το κουμπί **Pairing** στο πίσω μέρος του ασύρματου subwoofer. Ελέγξτε αν η λυχνία LED στο subwoofer αναβοσβήνει με πράσινο χρώμα. Αν εξακολουθείτε να βλέπετε μια κόκκινη λυχνία LED στο ασύρματο subwoofer, πατήστε παρατεταμένα το κουμπί στο πίσω μέρος του subwoofer ξανά.

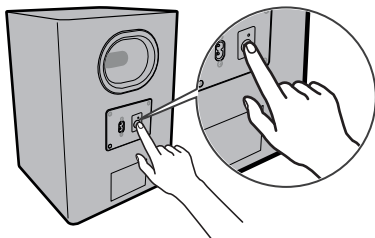

- 3 Πατήστε το κουμπί **Ενεργοποίηση**  στο soundbar για να το ενεργοποιήσετε.
- 4 Όταν αποκατασταθεί η σύνδεση, θα δείτε τη λυχνία LED στο ασύρματο subwoofer να ανάβει με πράσινο χρώμα.

✓ Σημείωση

- Τοποθετήστε το soundbar όσο το δυνατόν πιο κοντά στο ασύρματο subwoofer. Όσο μικρότερη είναι η απόσταση μεταξύ του soundbar και του ασύρματου subwoofer, τόσο καλύτερη είναι η ποιότητα του ήχου.
- Βεβαιωθείτε ότι δεν υπάρχουν εμπόδια ανάμεσα στο soundbar και στο ασύρματο subwoofer.
- Για την αποφυγή παρεμβολών, διατηρήστε απόσταση τουλάχιστον 1m μεταξύ του soundbar ή του ασύρματου subwoofer και οποιωνδήποτε περιφερειακών συσκευών οι οποίες δημιουργούν ισχυρά ηλεκτρομαγνητικά κύματα (π.χ. ασύρματοι δρομολογητές, φούρνοι μικροκυμάτων κ.λπ.).

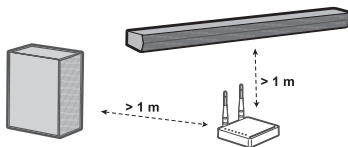

Εξερεύνηση του προϊόντος

I Πρόσθιο μέρος

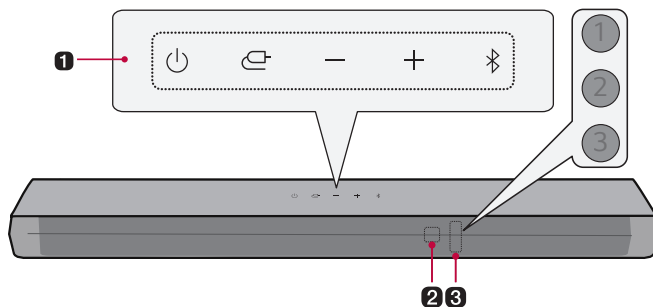

1 Ενεργοποίηση

Αυτό ενεργοποιεί / απενεργοποιεί το προϊόν.

Λειτουργία

Πατήστε επανειλημμένα το κουμπί για να επιλέξετε την επιθυμητή λειτουργία ή μορφή εισόδου.

- **Οπτικό/ARC:** Συνδέει το προϊόν σε μία τηλεόραση που υποστηρίζει οπτικό καλώδιο, ARC, ή LG Sound Sync
- **Bluetooth**
 - Συνδέει το προϊόν μέσω **Bluetooth**
 - Συνδέει το προϊόν με τηλεόραση που υποστηρίζει το σύστημα συγχρονισμού ήχου LG Sound Sync (ασύρματο)
- **USB:** Συνδέει το προϊόν σε μία συσκευή αποθήκευσης USB

Ένταση ήχου

Ρυθμίζει την ένταση του ήχου.

Σύζευξη Bluetooth

Σας επιτρέπει να κάνετε ζεύξη της συσκευής σας **Bluetooth**, όπως ενός smartphone, με αυτό το προϊόν για τρία λεπτά. (→ Ανατρέξτε στην ενότητα "Σύνδεση μέσω Bluetooth" στη σελίδα 30.)

2 Δέκτης τηλεχειριστηρίου

Λαμβάνει ασύρματα σήματα από το τηλεχειριστήριο.

3 Λυχνία LED κατάστασης

Επιλογές όπως η λειτουργία εισόδου και η φωτεινή ένδειξη έντασης. (→ Ανατρέξτε στην ενότητα "Λυχνία LED κατάστασης" στη σελίδα 11.)

- Η λυχνία LED κατάστασης μπορεί να ελεγχθεί ως αυτόματη, σβησμένη και αναμμένη. (→ Ανατρέξτε στην ενότητα "Οθόνη" στη σελίδα 18.)

✔ **Σημείωση**

Προκειμένου να μειωθεί η κατανάλωση ενέργειας, το προϊόν θα απενεργοποιείται αυτόματα αν περάσουν 15 λεπτά χωρίς σήμα εισόδου από εξωτερική συσκευή.

Λυχνία LED κατάστασης



Ενεργοποιημένο (Λευκό, Πορτοκαλί, Μωβ, Πράσινο, Κίτρινο, Κόκκινο)



Σβησμένο



Αναβοσβήνει

Ενεργοποίηση/Απενεργοποίηση

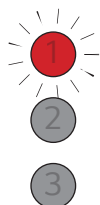

Η λυχνία LED1 αναβοσβήνει με κόκκινο χρώμα.

Έλεγχος έντασης ήχου

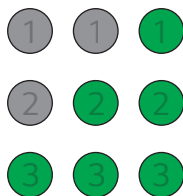

- Αύξηση έντασης ήχου: Οι λυχνίες LED γίνονται φωτεινότερες και ανάβουν μία προς μία.
- Μείωση έντασης ήχου: Οι λυχνίες LED σκουραίνουν και απενεργοποιούνται μία προς μία.
- Η ένταση του ήχου φτάνει στο μέγιστο, όλες οι λυχνίες LED αναβοσβήνουν με κόκκινο χρώμα.
- Η ένταση του ήχου φτάνει στο ελάχιστο, όλες οι λυχνίες LED απενεργοποιούνται.
- Αν πιέσετε το κουμπί **VOL (Ένταση ήχου)** \oplus \ominus ακόμα και όταν το επίπεδο έχει φτάσει στο μέγιστο ή ελάχιστο, η τρέχουσα λειτουργία LED θα αναβοσβήσει 3 φορές.
- Το χρώμα LED αλλάζει ανάλογα με το επίπεδο έντασης.
 - 1-33: Πράσινο
 - 34-66: Κίτρινο
 - 67-99: Κόκκινο

Σίγαση

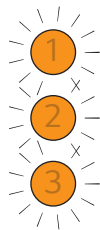

Όλες οι λυχνίες LED αναβοσβήνουν με πορτοκαλί χρώμα.

Λειτουργία

1

2

3

OPTICAL/HDMI ARC

Η λυχνία LED1 ανάβει με λευκό χρώμα.

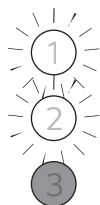

Bluetooth έτοιμο

Οι λυχνίες LED1 και LED2 αναβοσβήνουν με λευκό χρώμα.

1

2

3

Bluetooth

Οι λυχνίες LED1 και LED2 ανάβουν με λευκό χρώμα.

1

2





3

USB

Η λυχνία LED1 ανάβει με μοβ χρώμα.

Οι άλλες είσοδοι κουμπιών



Η λυχνία LED2 αναβοσβήνει με κόκκινο χρώμα μία φορά όταν πατάτε το κουμπί: **Ηχητικά εφέ** (AI SOUND PRO  CINEMA ) , **STANDARD** , **GAME** , Πάνω/Κάτω / Αριστερά/Δεξιά, Αναπαραγωγή/Παύση

Επιστροφή

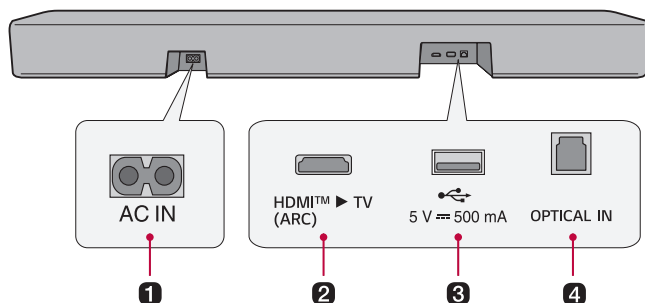

1 AC IN

Συνδέστε το καλώδιο τροφοδοσίας.

2 HDMI™ ► TV (ARC)

Τοποθετήστε ένα καλώδιο HDMI για να συνδέσετε την τηλεόραση στο προϊόν.

3 Θύρα USB

Συνδέστε μια συσκευή αποθήκευσης USB για αναπαραγωγή μουσικής με το προϊόν.

4 OPTICAL IN

Τοποθετήστε ένα οπτικό καλώδιο HDMI για να συνδέσετε την τηλεόραση στο προϊόν.

Εξερεύνηση τηλεχειριστηρίου

Μπορείτε να χρησιμοποιήσετε το τηλεχειριστήριο για να ελέγξετε όλες τις λειτουργίες του προϊόντος, από την ενεργοποίηση / απενεργοποίησή του έως την ενεργοποίηση κινηματογραφικού ήχου.

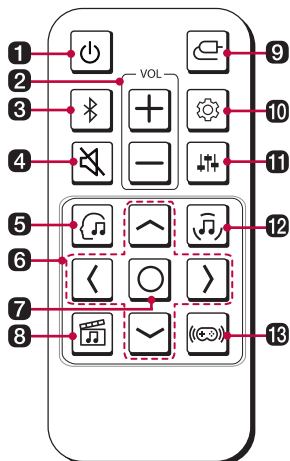

Αντικατάσταση μπαταρίας

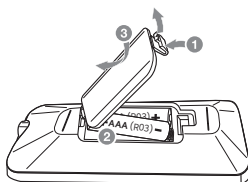

Χρησιμοποιήστε μπαταρίες AAA 1.5V. Αντικαταστήστε τις δύο μπαταρίες τοποθετώντας τις στο τηλεχειριστήριο σύμφωνα με τις υποδεικνυόμενες κατευθύνσεις.

- 1 Ανοίξτε το κάλυμμα των μπαταριών στο πίσω μέρος του τηλεχειριστηρίου.
- 2 Τοποθετήστε τις μπαταρίες με τα άκρα + και - σε αντιστοιχία με τις ενδείξεις.
- 3 Κλείστε το κάλυμμα των μπαταριών.

Εάν αντικαταστήσετε την μπαταρία με ακατάλληλο τύπο μπαταρίας, υπάρχει κίνδυνος πυρκαγιάς ή έκρηξης.

1 Ενεργοποίηση

Ενεργοποιεί / απενεργοποιεί το προϊόν

2 VOL (Ένταση ήχου)

Ρυθμίζει την ένταση του ήχου.

3 Σύζευξη Bluetooth

Σας επιτρέπει να κάνετε ζεύξη της συσκευής σας **Bluetooth**, όπως ενός smartphone, με αυτό το προϊόν για τρία λεπτά. (→ Ανατρέξτε στην ενότητα "Σύνδεση μέσω Bluetooth" στη σελίδα 30.)

4 Σίγαση

Αυτό απενεργοποιεί τον ήχο στο προϊόν.

5 AI SOUND PRO

Η τεχνητή νοημοσύνη επιλέγει τις βέλτιστες ρυθμίσεις ήχου για να ταιριάζουν στο περιεχόμενό σας.

6 Επάνω/Κάτω/Αριστερά/Δεξιά

Αυτά τα κουμπιά χρησιμοποιούνται για την προσαρμογή των ρυθμίσεων των βολικών λειτουργιών.

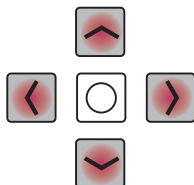

Αριστερά/Δεξιά: Για αναπαραγωγή του προηγούμενου τραγουδιού, πατήστε το κουμπί **Αριστερά**. Για να παίξετε το επόμενο τραγούδι, πατήστε το κουμπί **Δεξιά**.

7 Αναπαραγωγή/Παύση

Για να κάνετε αναπαραγωγή ή παύση ενός τραγουδιού, πατήστε αυτό το κουμπί.

- Όταν ακούτε μουσική από μια συσκευή αποθήκευσης USB, μπορείτε να επιλέξετε τη λειτουργία αναπαραγωγής πατώντας αυτό το κουμπί για 3 δευτερόλεπτα ή περισσότερο και στη συνέχεια, πατήστε το κουμπί επανειλημμένα για να επιλέξετε την επιθυμητή επιλογή Επανάληψης.
 - REPEAT ONE: Αναπαράγει το τρέχον αρχείο επανειλημμένα
 - REPEAT FOLDER: Αναπαράγει μόνο τα αρχεία στον φάκελο επανειλημμένα
 - REPEAT ALL: Αναπαράγει όλα τα αρχεία και επαναλαμβάνεται
 - REPEAT SHUFFLE: Αναπαράγει ένα τυχαίο αρχείο μέχρι να αναπαραχθούν όλα τα αρχεία και κατόπιν τερματίζει την αναπαραγωγή
 - REPEAT OFF: Αναπαράγει τα αρχεία στη σειρά και στη συνέχεια τερματίζει την αναπαραγωγή

8 CINEMA

Αναπαράγετε περιεχόμενο με εκτεταμένο ήχο παρόμοιο εκείνου μιας κινηματογραφικής αίθουσας.

9 Λειτουργία

Πατήστε το κουμπί επαναλαμβανόμενα για να επιλέξετε την επιθυμητή μορφή εισόδου ή λειτουργία.

10 Ρυθμίσεις

Σας επιτρέπει να προσαρμόσετε τις ρυθμίσεις αυτού του προϊόντος: AUTO POWER, NIGHT TIME, DISPLAY. Πιέστε το κουμπί **Ρυθμίσεις**  και επιλέξτε τη ρύθμιση χρησιμοποιώντας το κουμπί **Αριστερά/Δεξιά** πριν πατήσετε το κουμπί **Επάνω/Κάτω** για να ενεργοποιήσετε/απενεργοποιήσετε την ρύθμιση.

- AUTO POWER: Όταν η τηλεόραση ή μια εξωτερική συσκευή είναι ενεργοποιημένη ή απενεργοποιημένη, το προϊόν θα ενεργοποιηθεί ή θα απενεργοποιηθεί αυτόματα. Είναι διαθέσιμη μόνο όταν το προϊόν είναι συνδεδεμένο στην τηλεόραση με οπτικό καλώδιο. (→ Ανατρέξτε στην ενότητα "Αυτόματη Απενεργοποίηση" στη σελίδα 18.)
- NIGHT TIME: Αυτή μειώνει τη γενική ένταση ήχου, αλλά αυξάνει την ένταση των απαλών και "λεπτών" ήχων. Αυτό είναι χρήσιμο όταν απολαμβάνετε μουσική ή μια ταινία αργά τη νύχτα. (→ Ανατρέξτε στην ενότητα "Λειτουργία νυκτός" στη σελίδα 18.)
- DISPLAY: Η λυχνία LED κατάστασης μπορεί να ελεγχθεί ως αυτόματα, σβησμένη και αναμμένη. (→ Ανατρέξτε στην ενότητα "Οθόνη" στη σελίδα 18.)

11 Προσαρμογή ήχου

Αυτό προσαρμόζει το επίπεδο ήχου του συνδεδεμένου ηχείου. Πιέστε το κουμπί **Προσαρμογή ήχου**  και κατόπιν το κουμπί **Αριστερά/Δεξιά** για να επιλέξετε το επιθυμητό ηχείο πριν πατήσετε το κουμπί **Επάνω/Κάτω** για να αυξήσετε/μειώσετε την ένταση του ήχου. Τα ρυθμιζόμενα ηχεία και τα εύρη ρύθμισης είναι τα εξής:

- Subwoofer: -15 ~ 6
- Πρίμα: -6 ~ 6
- Μεσαίο: -6 ~ 6
- Μπάσο: -6 ~ 6
- Η ρύθμιση του επιπέδου του subwoofer εφαρμόζεται μόνο όταν το subwoofer είναι συνδεδεμένο.

12 STANDARD

Μπορείτε να απολαύσετε βελτιστοποιημένο ήχο.

13 GAME

Βελτιστοποιημένος ήχος για παιχνίδι.

Διάφορες ρυθμίσεις για ευκολία

Βολικές λειτουργίες

Αυτόματη Απενεργοποίηση

Αυτή η λειτουργία ενεργοποιεί ή απενεργοποιεί αυτόματα το προϊόν όταν η τηλεόραση ή η εξωτερική συσκευή είναι ενεργοποιημένη ή απενεργοποιημένη.

Όταν η συνδεδεμένη συσκευή είναι ενεργοποιημένη, το προϊόν ενεργοποιείται αυτόματα και επιλέγει μια λειτουργία σύμφωνα με το σήμα εισόδου.

Λειτουργία νυκτός

Αυτή μειώνει τη γενική ένταση ήχου, αλλά αυξάνει την ένταση των απαλών και "λεπτών" ήχων. Αυτό είναι χρήσιμο όταν απολαμβάνετε μουσική ή μια ταινία αργά τη νύχτα.

Θόνη

Η λυχνία LED κατάστασης μπορεί να ελεγχθεί ως αυτόματη, σβησμένη και αναμμένη.

Επιλογή	Κατάσταση λυχνίας LED
Αυτόματο	Απενεργοποιείται μετά από 20 δευτερόλεπτα από την εισαγωγή του κουμπιού.
Σβησμένο	Απενεργοποιήθηκε μετά από 20 δευτερόλεπτα εισόδου του κουμπιού.
Αναμμένο	Πάντα αναμμένο

Τρόπος απενεργοποίησης των συνδέσεων ασύρματου δικτύου.

Επιλέξτε OFF στη λειτουργία Auto Power (Αυτόματη ενεργοποίηση/απενεργοποίηση) και σβήστε τη συσκευή.

Πώς να αλλάξετε τις ρυθμίσεις

- 1** Πιέστε το κουμπί **Ρυθμίσεις** . Το προϊόν εισέρχεται στη λειτουργία ρύθμισης και η λυχνία LED2 αναβοσβήνει με λευκό χρώμα.

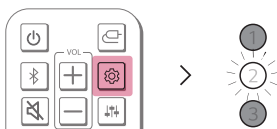

- 2** Ενώ η λυχνία LED2 αναβοσβήνει, πατήστε το κουμπί **Αριστερά/Δεξιά** για να επιλέξετε τη ρύθμιση που θέλετε.

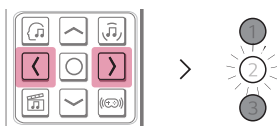

- 3** Ενώ η λυχνία LED2 αναβοσβήνει, πατήστε το κουμπί **Επάνω/Κάτω**. Εάν η ρύθμιση είναι ενεργοποιημένη ή αυτόματη, η λυχνία LED1 αναβοσβήνει με λευκό χρώμα. Εάν η ρύθμιση είναι απενεργοποιημένη, η λυχνία LED3 αναβοσβήνει με λευκό χρώμα.



(Ενεργοποιημένη/Αυτόματη)

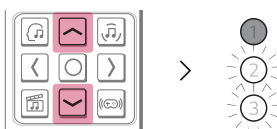

(Απενεργοποιημένη)

Ρύθμιση ήχου

Μπορείτε να προσαρμόσετε τον τόνο του ήχου.

- 1 Πιέστε το κουμπί **Ρύθμιση ήχου** . Το προϊόν εισέρχεται στη λειτουργία ρύθμισης και εμφανίζει το τρέχον επίπεδο του προϊόντος.
- 2 Πατήστε το κουμπί **Αριστερά/Δεξιά** για να επιλέξετε το ηχείο που θέλετε να ρυθμίσετε.
- 3 Πατήστε το κουμπί **Επάνω/Κάτω** για να ρυθμίσετε την ηχητική στάθμη.

Subwoofer (-15 ~ 6)

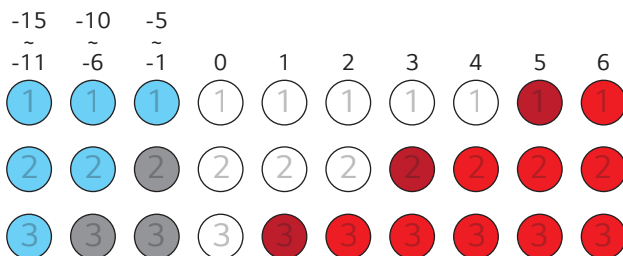

Πρίμα, Μεσαίο, Μπάσο (-6 ~ 6)

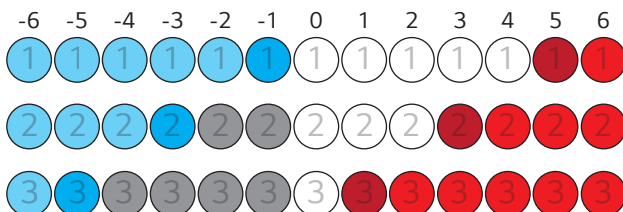

✓ Σημείωση

Αν πιέσετε το κουμπί **Επάνω/Κάτω** ακόμα και όταν το επίπεδο έχει φτάσει στο μέγιστο ή ελάχιστο, η τρέχουσα λειτουργία LED θα αναβοσβήσει 3 φορές.

Λειτουργία φωνητικής ανάδρασης

Όταν επιλέγετε μια λειτουργία ή έναν ήχο, η τρέχουσα κατάσταση του προϊόντος καθοδηγείται από τη φωνή. (Φωνή μόνο στα αγγλικά)

Μπορείτε να ενεργοποιήσετε και να απενεργοποιήσετε αυτήν τη λειτουργία μόνο μέσω της εφαρμογής.

✔ Σημείωση

- Η φωνητική ανάδραση και το επίπεδο έντασης ήχου του soundbar λειτουργούν μαζί από 5 έως και 13. Ωστόσο, το επίπεδο φωνητικής ανάδρασης δεν μπορεί να ρυθμιστεί κάτω από 5 ή πάνω από 13.
 - Κατά τη διάρκεια της φωνητικής ανάδρασης, όλοι οι ήχοι εκτός από τη φωνητική ανάδραση είναι προσωρινά σε σίγαση.
 - Ανεξάρτητα από τη ρύθμιση αυτής της λειτουργίας, μπορείτε να ακούσετε φωνητική ανάδραση για τις ρυθμίσεις και τον συντονισμό ήχου.
-

Σύνδεση στην τηλεόραση

| Σύνδεση με οπτικό καλώδιο

Μεταδώστε τον ήχο της τηλεόρασής σας στο προϊόν συνδέοντάς το στην τηλεόραση με ένα οπτικό καλώδιο. Μπορείτε να προσθέσετε μια ποικιλία εφέ 3D στον αρχικό ήχο για να πλημμυρίσετε τον χώρο με έναν βαθύ, πλούσιο ήχο.

Παρακολούθηση τηλεόρασης μετά τη σύνδεση με οπτικό καλώδιο

- 1 Εάν το άκρο του ψηφιακού καλωδίου διαθέτει κάλυμμα, αφαιρέστε πρώτα τα καλύμματα και από τα δύο άκρα.

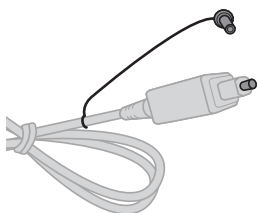

- 2 Χρησιμοποιώντας ένα οπτικό καλώδιο, συνδέστε την υποδοχή **OPTICAL IN** του πίσω μέρους του προϊόντος στην υποδοχή **Οπτική ψηφιακή έξοδος (OPTICAL OUT)** της τηλεόρασης, όπως δείχνει η εικόνα.

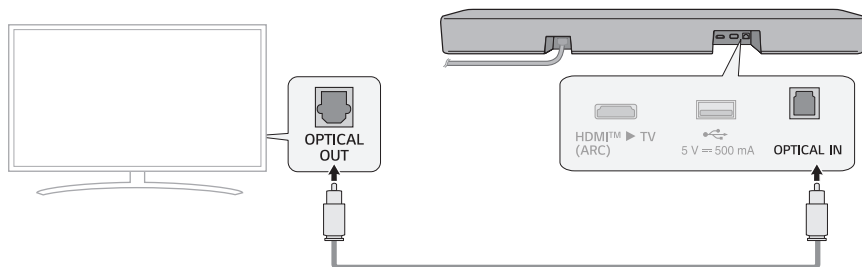

- 3 Πιέστε επανειλημμένα το κουμπί **Λειτουργία**  μέχρι να ανάψει η λυχνία LED1 με λευκό χρώμα.

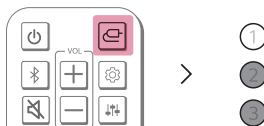

- 4 Πατήστε το κουμπί **Ρυθμίσεις** στο τηλεχειριστήριο της τηλεόρασης για να εισάγετε το μενού [Ήχείο] και να ορίσετε την έξοδο ηχείου σε [Οπτική] ή [Εξωτερικό ηχείο]. Οι ρυθμίσεις και οι επιλογές του μενού ενδέχεται να διαφέρουν ανάλογα με τον κατασκευαστή της τηλεόρασης.

✓ Σημείωση

Εάν το οπτικό σήμα εισόδου και το σήμα ARC επιχειρήσουν ταυτόχρονα σύνδεση, το σήμα ARC θα έχει προτεραιότητα.

Όταν χρησιμοποιείτε μια τηλεόραση LG

Μπορείτε να ρυθμίσετε την ένταση ήχου με το τηλεχειριστήριο τηλεόρασης LG, αν η τηλεόραση είναι συνδεδεμένη στο προϊόν με οπτικό καλώδιο. Μπορείτε να το κάνετε μόνο σε τηλεόραση που υποστηρίζει τη λειτουργία LG TV Sound Sync. Ελέγξτε το εγχειρίδιο χρήσης της τηλεόρασής σας για να δείτε εάν η τηλεόρασή σας υποστηρίζεται.

Λειτουργίες ελεγχόμενες με τηλεχειριστήριο τηλεόρασης LG

Ένταση ήχου, ενεργοποίηση/απενεργοποίηση σίγασης

✓ Σημείωση

- Όταν χρησιμοποιείτε το προϊόν με τηλεχειριστήριο τηλεόρασης LG, η ένταση και η σίγαση ήχου που έχουν ρυθμιστεί στην τηλεόραση θα εφαρμοστούν αυτόματα στο προϊόν.
- Εξακολουθείτε να μπορείτε να χρησιμοποιήσετε το τηλεχειριστήριο του προϊόντος, ακόμα και μετά τη σύνδεσή του σε μια τηλεόραση LG.
- Για να χρησιμοποιήσετε τη λειτουργία LG Sound Sync, ίσως χρειαστεί να αλλάξετε τη ρύθμιση ήχου της τηλεόρασής σας. Ενδέχεται να διαφέρει, ανάλογα με την τηλεόραση.

| Σύνδεση μέσω Bluetooth

Η **Bluetooth** είναι μια τεχνολογία η οποία συνδέει ασύρματα τις ηλεκτρονικές συσκευές γύρω σας.

Συνδέστε το προϊόν σε μια τηλεόραση μέσω **Bluetooth** και απολαύστε τον ήχο της τηλεόρασής σας σε υψηλή ποιότητα.

Παρακολούθηση τηλεόρασης μετά την ασύρματη σύνδεσή της

- 1 Πιέστε το κουμπί **Σύζευξη Bluetooth** . Μετά από λίγο, οι λυχνίες LED1 και LED2 αναβοσβήνουν με λευκό χρώμα.
- 2 Πιέστε το κουμπί **Ρυθμίσεις** στο τηλεχειριστήριο της τηλεόρασης και μπειτέ στο μενού [Ηχείο] για να ρυθμίσετε την έξοδο ηχείου σε [Bluetooth].
- 3 Βρείτε και επιλέξτε "LG S30A(XX)".
- 4 Όταν το προϊόν είναι συνδεδεμένο στην τηλεόραση μέσω **Bluetooth**, οι λυχνίες LED1 και LED2 ανάβουν με λευκό χρώμα.

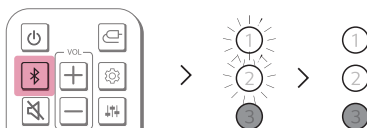

✓ Σημείωση

- Κατά την επανασύνδεση μετά την πρώτη σύνδεση με το LG Sound Sync, ανάβει αμέσως ως λευκή λυχνία LED.
- Όταν χρησιμοποιείτε το προϊόν με τηλεχειριστήριο τηλεόρασης LG, η ένταση και η σίγαση ήχου που έχουν ρυθμιστεί στην τηλεόραση θα εφαρμοστούν αυτόματα στο προϊόν.
- Εξακολουθείτε να μπορείτε να χρησιμοποιήσετε το τηλεχειριστήριο του προϊόντος, ακόμα και μετά τη σύνδεσή του σε μια τηλεόραση LG.
- Εάν σβήσετε το προϊόν μέσω του κουμπιού **Ενεργοποίηση** , θα αποσυνδεθεί το σύστημα LG Sound Sync (ασύρματο).
- Ανάλογα με την τηλεόραση, το προϊόν μπορεί να συνδεθεί με την LG τηλεόραση ακόμα κι αν είναι συνδεδεμένο μέσω **Bluetooth**.

Σύνδεση με καλώδιο HDMI

Μπορείτε να μεταδώσετε τηλεοπτικό ήχο στο προϊόν, συνδέοντας την τηλεόραση στο προϊόν με καλώδιο HDMI. Προσθέστε μια ποικιλία εφέ 3D στον αρχικό ήχο για να γεμίσετε τον χώρο με έναν βαθύ, πλούσιο ήχο.

Παρακολούθηση τηλεόρασης μετά τη σύνδεση με καλώδιο HDMI

- 1 Χρησιμοποιώντας το καλώδιο HDMI, συνδέστε την υποδοχή **HDMI™ ► TV (ARC)** του πίσω μέρους του προϊόντος στην υποδοχή **HDMI IN (ARC)** της τηλεόρασης, όπως φαίνεται στην εικόνα.

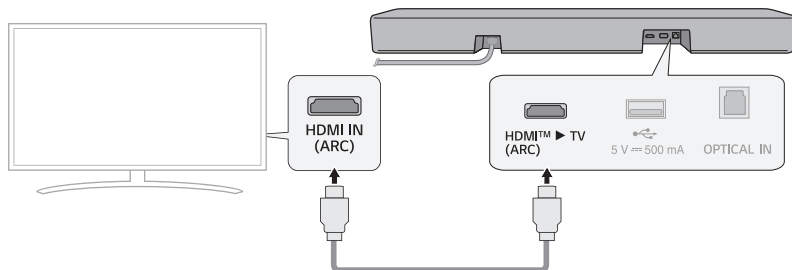

- 2 Πιέστε επανειλημμένα το κουμπί **Λειτουργία** μέχρι να ανάψει η λυχνία LED1 με λευκό χρώμα.

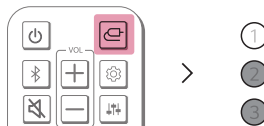

- 3 Πατήστε το κουμπί **Ρυθμίσεις** στο τηλεχειριστήριο τηλεόρασης για να εισάγετε το μενού [Ηχείο] και να ορίσετε την έξοδο ηχείων σε [HDMI ARC]. Οι ρυθμίσεις και οι επιλογές του μενού ενδέχεται να διαφέρουν ανάλογα με τον κατασκευαστή της τηλεόρασης.

✓ Σημείωση

- Βεβαιωθείτε ότι η τηλεόρασή σας υποστηρίζει τη λειτουργία ARC πριν πατήσετε το κουμπί Setting (Ρύθμιση) στο τηλεχειριστήριο της τηλεόρασης και ενεργοποιήσετε το ARC. Για περισσότερες πληροφορίες σχετικά με τη ρύθμιση της λειτουργίας, ανατρέξτε στο εγχειρίδιο χρήστη της τηλεόρασης, καθώς ενδέχεται να υπάρχουν διαφορές ανάλογα με το μοντέλο της τηλεόρασης.
- Χρησιμοποιήστε ένα πιστοποιημένο καλώδιο με το λογότυπο HDMI.

SIMPLINK

- Η SIMPLINK αναφέρεται στη λειτουργία HDMI-CEC η οποία σας επιτρέπει να χρησιμοποιείτε ένα τηλεχειριστήριο τηλεόρασης για να χειριστείτε εύκολα μια συσκευή ήχου ή αναπαραγωγής συνδεδεμένη σε μια τηλεόραση LG μέσω HDMI.
 - Λειτουργίες ελεγχόμενες με τηλεχειριστήριο τηλεόρασης LG συμβατό με SIMPLINK: Ενεργοποίηση / απενεργοποίηση, έλεγχος έντασης ήχου, ενεργοποίηση / απενεργοποίηση σίγασης κ.λπ.
- Για περισσότερες πληροφορίες σχετικά με τον τρόπο ρύθμισης της λειτουργίας SIMPLINK, συμβουλευτείτε το εγχειρίδιο χρήσης της τηλεόρασής σας LG.



✔ Σημείωση

- Η λειτουργία SIMPLINK ενδέχεται να μην εκτελείται σωστά, ανάλογα με την κατάσταση του προϊόντος ή τις άλλες συνδεδεμένες συσκευές.
 - Χαρακτηριστικά HDMI-CEC ανά κατασκευαστή τηλεόρασης: LG SIMPLINK, Sony BRAVIA Sync/Link, Philips EasyLink, Samsung Anynet+, κ.λπ.

Χρήση WOW Orchestra με LG TV

Ο συνδυασμός του soundbar της LG και της τηλεόρασης LG προσφέρει την καλύτερη εμπειρία ακρόασης για την ταυτόχρονη εξαγωγή ήχου ταυτόχρονα και από τις δύο.

Η λειτουργία αυτή ενεργοποιείται αυτόματα όταν το soundbar είναι συνδεδεμένο στην τηλεόραση και μπορείτε να την επιλέξετε από το μενού εξόδου ήχου στην τηλεόραση.

✔ Σημείωση

- Διατίθεται σε ορισμένα μοντέλα τηλεοράσεων και ηχοπαρών LG.
- Λειτουργεί σύμφωνα με τον κωδικοποιητή ήχου που υποστηρίζεται από την τηλεόραση.
- Η λειτουργία αυτή μπορεί να λειτουργήσει μόνο με σύνδεση καλωδίου HDMI.
- Τα μηνύματα που εμφανίζονται στην τηλεόραση ενδέχεται να διαφέρουν ανάλογα με το μοντέλο.
- Ανατρέξτε στο εγχειρίδιο οδηγιών της τηλεόρασης για περισσότερες λεπτομέρειες σχετικά με τις ρυθμίσεις.

Χρήση της λειτουργίας PSW με το WOW Orchestra

Η λειτουργία PSW (Personalized Sound Wizard - Εξατομικευμένος οδηγός ήχου) είναι μια εξατομικευμένη λειτουργία ήχου που παρέχεται από την τηλεόραση LG και μπορείτε να την απολαύσετε στη λειτουργία WOW Orchestra.

Με την εξατομικευμένη λειτουργία ήχου που παρέχεται από την τηλεόραση LG, η πηγή ήχου που επιλέγεται από τον χρήστη αναλύεται με τεχνολογία προηγμένης μάθησης τεχνητής νοημοσύνης για να οριστεί ως ο προτιμώμενος βέλτιστος ήχος.

✔ Σημείωση

Ανατρέξτε στο εγχειρίδιο οδηγιών της τηλεόρασης για περισσότερες λεπτομέρειες σχετικά με τις ρυθμίσεις.

Σύνδεση σε εξωτερική συσκευή

| Σύνδεση με καλώδιο HDMI

Συνδέστε την τηλεόραση και την εξωτερική συσκευή (κονσόλα game, dvd player κ.λπ.) με καλώδιο HDMI και απολαύστε έναν βαθύ και πλούσιο ήχο.

Σύνδεση εξωτερικής συσκευής μέσω HDMI

- 1 Συνδέστε μια εξωτερική συσκευή, όπως έναν αποκωδικοποιητή, μια συσκευή αναπαραγωγής DVD ή Blu-ray. Ακολουθώντας την παρακάτω εικόνα, συνδέστε την υποδοχή **HDMI OUT** της συσκευής στην υποδοχή **HDMI IN** της τηλεόρασης.
- 2 Χρησιμοποιώντας το καλώδιο HDMI, συνδέστε την υποδοχή **HDMI™ ► TV (ARC)** του πίσω μέρους του προϊόντος στην υποδοχή **HDMI IN (ARC)** της τηλεόρασης.

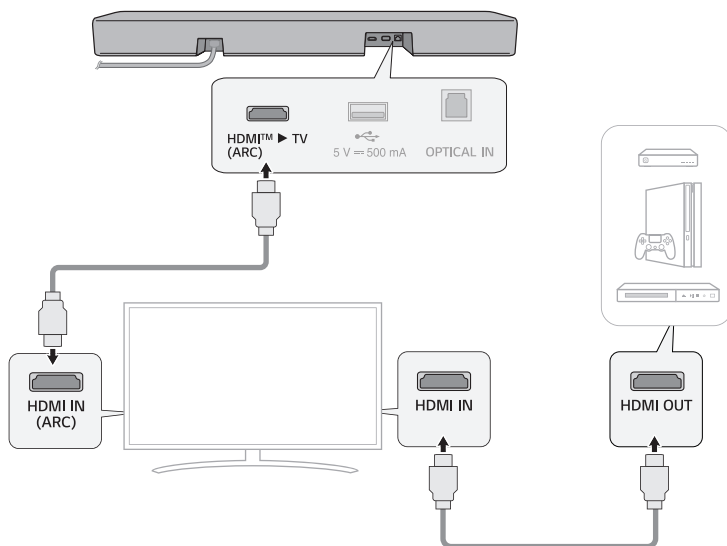

3 Πιέστε επανειλημμένα το κουμπί **Λειτουργία**  μέχρι να ανάψει η λυχνία LED1 με λευκό χρώμα.

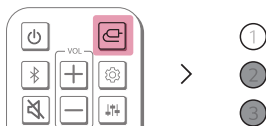

4 Όταν η εξωτερική συσκευή είναι σωστά συνδεδεμένη στο προϊόν, μπορείτε να ακούσετε τον ήχο της συσκευής.

✓ **Σημείωση**

- Ελέγξτε τις ρυθμίσεις εξόδου ήχου στο μενού Ρυθμίσεις της εξωτερικής σας συσκευής (π.χ. αναπαραγωγής Blu-ray ή τηλεόρασης). Η έξοδος ήχου πρέπει να ρυθμιστεί σε [Χωρίς κωδικοποίηση], [Bitstream], [Αυτόματη] ή [Διέλευση]. Για περισσότερες πληροφορίες σχετικά με τον τρόπο ρύθμισης της εξόδου, ανατρέξτε στο εγχειρίδιο χρήσης της εξωτερικής συσκευής σας.
- Χρησιμοποιήστε ένα πιστοποιημένο καλώδιο με το λογότυπο HDMI.

Σύνδεση με οπτικό καλώδιο

Συνδέστε την τηλεόραση και την εξωτερική συσκευή (κονσόλα game dvd player κ.λπ.) με ένα οπτικό καλώδιο και απολαύστε έναν βαθύ και πλούσιο ήχο.

Σύνδεση εξωτερικής συσκευής μέσω οπτικού καλωδίου

- 1 Χρησιμοποιήστε το οπτικό καλώδιο για να συνδέσετε την υποδοχή **OPTICAL IN** του πίσω μέρους του προϊόντος στην υποδοχή **OPTICAL OUT** της εξωτερικής συσκευής σας (π.χ. τηλεόρασης, αναπαραγωγής Blu-ray) όπως φαίνεται στην εικόνα.

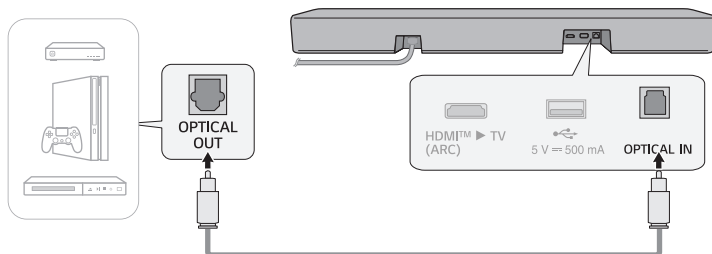

- 2 Πιέστε επανειλημμένα το κουμπί **Λειτουργία**  μέχρι να ανάψει η λυχνία LED1 με λευκό χρώμα.

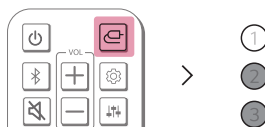

Χρήση του προϊόντος ως Σύστημα ήχου

| Σύνδεση μέσω Bluetooth

Μπορείτε να αναπαράγετε αρχεία μουσικής, αποθηκευμένα σε μια συσκευή **Bluetooth** ή να εκτελέσετε εφαρμογές μουσικής για να απολαύσετε τη μουσική με αυτό το προϊόν.

Ελέγξτε πρώτα τα ακόλουθα.

Τα βήματα για τη σύνδεση της συσκευής στο προϊόν ενδέχεται να διαφέρουν ανάλογα με τον τύπο και το μοντέλο της συσκευής **Bluetooth**. Για περισσότερες πληροφορίες σχετικά με τον τρόπο σύνδεσης της συσκευής, ανατρέξτε στο εγχειρίδιο χρήσης της εξωτερικής συσκευής σας.

Επιλέξτε [**Bluetooth**] από το μενού **Ρυθμίσεις** του smartphone.

Οι επιλογές στο μενού ρυθμίσεων ενδέχεται να διαφέρουν ανάλογα με τον κατασκευαστή και το μοντέλο του smartphone.

1 Ενεργοποιήστε το προϊόν.

2 Πιέστε το κουμπί **Σύζευξη Bluetooth** . Μετά από λίγο, οι λυχνίες LED1 και LED2 αναβοσβήνουν με λευκό χρώμα.

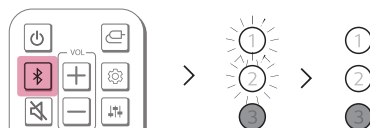

3 Πατήστε το κουμπί **Ρυθμίσεις**  /  στο smartphone σας και επιλέξτε **Bluetooth**.

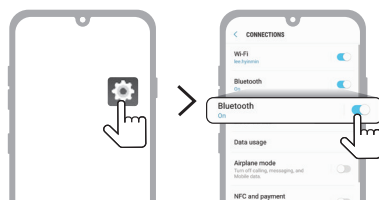

(Τηλέφωνο Android)

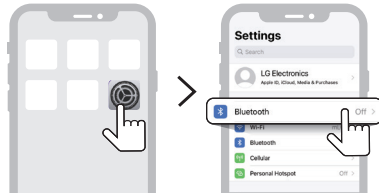

(iPhone)

- 4 Ενεργοποιήστε τη λειτουργία **Bluetooth**. (**Απενεργοποίηση** > **Ενεργοποίηση**)
- 5 Θα δείτε μια λίστα με συσκευές που μπορούν να συνδεθούν στο smartphone σας. Βρείτε και πατήστε το "LG S30A(XX)".

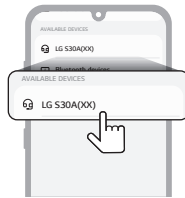

- 6 Όταν το προϊόν είναι συνδεδεμένο στο smartphone μέσω **Bluetooth**, οι λυχνίες LED1 και LED2 ανάβουν με λευκό χρώμα.
- 7 Εάν δεν μπορείτε να βρείτε το προϊόν "LG S30A(XX)", πατήστε το κουμπί **Ανανέωση** (🔄) στο επάνω δεξιό μέρος της οθόνης στο Android smartphone ή απενεργοποιήστε το **Bluetooth** και ενεργοποιήστε το ξανά σε iPhone.

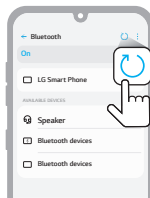

(Τηλέφωνο Android)

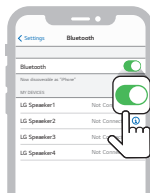

(iPhone)

- 8 Εκτελέστε μια εφαρμογή Music και ακούστε music στο smartphone.



✓ Σημείωση

- Όσο πιο κοντά είναι η συσκευή **Bluetooth** στο προϊόν, τόσο καλύτερη θα είναι η σύνδεσή σας.
 - Αν πατήσατε το κουμπί **Σύζευξη Bluetooth**  του προϊόντος και επιλέξατε "**Bluetooth**", αλλά δεν μπορέσατε να συνδεθείτε με τη συσκευή **Bluetooth**, οι λυχνίες LED1 και LED2 αναβοσβήνουν με λευκό χρώμα για 3 λεπτά. Ελέγξτε την κατάσταση της συσκευής **Bluetooth**.
 - Όταν χρησιμοποιείτε **Bluetooth**, πρέπει να προσαρμόζετε την ένταση ήχου στο κατάλληλο επίπεδο.
 - XX είναι τα 2 τελευταία ψηφία της διεύθυνσης MAC του προϊόντος. Για παράδειγμα, αν η διεύθυνση MAC είναι 9C:02:98:4A:F7:08, θα εμφανίζεται ως "LG S30A(08)".
-

Σύνδεση με το προϊόν μέσω εφαρμογή LG ThinQ

Χρησιμοποιήστε την **εφαρμογή LG ThinQ** για να εκτελέσετε διάφορες λειτουργίες του προϊόντος με πιο πρακτικό τρόπο.

Ελέγξτε πρώτα τα ακόλουθα.

- Η **εφαρμογή LG ThinQ** είναι διαθέσιμη στις εκδόσεις που παρατίθενται πιο κάτω.
 - Android™ OS: Έκδοση 9.0 ή μεταγενέστερη
 - Λειτουργικό σύστημα iOS: Έκδοση 15.0 ή μεταγενέστερη
 - Οι ελάχιστες υποστηριζόμενες εκδόσεις για κάθε λειτουργικό σύστημα ενδέχεται να αλλάξουν αργότερα.

Εγκατάσταση εφαρμογή LG ThinQ και εγγραφή του προϊόντος

Προϊόν χωρίς τον κωδικό QR

- 1 Μεταβείτε στο Google Play ή το App Store στο smartphone σας και αναζητήστε την **εφαρμογή LG ThinQ** για να την εγκαταστήσετε.
- 2 Εκτελέστε την **εφαρμογή LG ThinQ** και συνδεθείτε στην εφαρμογή με τον λογαριασμό σας. Εάν δεν έχετε λογαριασμό, μπορείτε επίσης να δημιουργήσετε έναν νέο.
- 3 Πατήστε το κουμπί **προσθέστε (+)** και ακολουθήστε τις οδηγίες στην **εφαρμογή LG ThinQ** για να καταχωρήσετε το προϊόν σας.

Προϊόν με τον κωδικό QR

Σαρώστε τον κωδικό QR στο κάτω μέρος του προϊόντος με την κάμερα του smartphone σας ή μια εφαρμογή σάρωσης κωδικού QR.

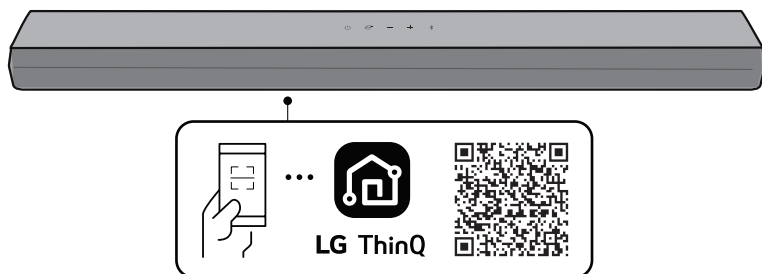

✔ Σημείωση

- Λάβετε υπόψη ότι ο κωδικός QR ενδέχεται να μην είναι διαθέσιμος κατά την αγορά.
 - Η τοποθεσία επισύναψης κωδικού QR ενδέχεται να διαφέρει ανάλογα με το προϊόν.
 - Οι επιλογές στο μενού ρυθμίσεων ενδέχεται να διαφέρουν, ανάλογα με τον κατασκευαστή του smartphone και το λειτουργικό σύστημα.
 - Οι ονομασίες Google, Android και Google Play είναι εμπορικά σήματα της Google LLC.
-

Σύνδεση σε συσκευή αποθήκευσης USB

Απολαύστε ήχο υψηλής ποιότητας συνδέοντας στο προϊόν μια συσκευή αποθήκευσης USB που περιέχει αρχεία μουσικής.

Σύνδεση του προϊόντος σε μία συσκευή αποθήκευσης USB

- 1 Συνδέστε τη συσκευή αποθήκευσης USB στη θύρα **USB** στο πίσω μέρος του προϊόντος.
 - Το προϊόν δεν μπορεί να εκτελέσει αναπαραγωγή από συσκευές συνδεδεμένες μέσω διανομέα συσκευών USB ή καλωδίου συσκευών αποθήκευσης USB.
 - Το προϊόν δεν μπορεί να συνδεθεί σε καμία συσκευή αποθήκευσης USB, συσκευή αναπαραγωγής MP3 τύπου USB ή συσκευή ανάγνωσης καρτών η οποία απαιτεί την εγκατάσταση ξεχωριστής μονάδας οδήγησης.

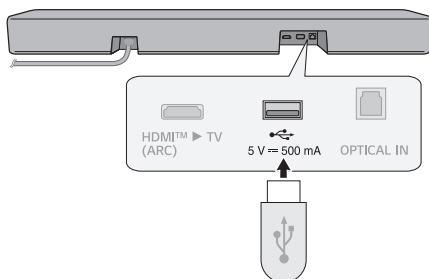

- 2 Πιέστε επανειλημμένα το κουμπί **Λειτουργία**  μέχρι να ανάψει η λυχνία LED1 με μωβ χρώμα.

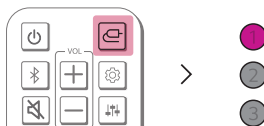

3 Πατήστε το κουμπί **Αναπαραγωγή/Παύση**  στο τηλεχειριστήριο για να απολαύσετε τη music.

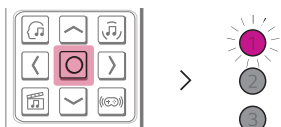

(Παύση)

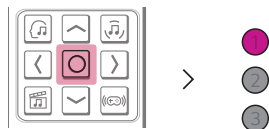

(Αναπαραγωγή)

✔ Σημείωση

- Συνιστάται να αγοράσετε ξεχωριστό καλώδιο προέκτασης USB προκειμένου να διευκολύνετε τη σύνδεση και την εξαγωγή συσκευών αποθήκευσης USB.
- Οι συσκευές USB με μεγάλο όγκο αποθήκευσης ενδέχεται να χρειαστούν αρκετά λεπτά για περιήγηση στα αρχεία.
- Η LG Electronics δεν ευθύνεται για τυχόν απώλεια δεδομένων. Να δημιουργείτε πάντα αντίγραφα ασφαλείας των δεδομένων στη συσκευή αποθήκευσης USB για να ελαχιστοποιήσετε τη ζημιά που προκαλείται από απώλεια δεδομένων.
- Υποστηρίζονται μόνο μορφές FAT16 / FAT32 / NTFS. Η μορφή exFAT δεν υποστηρίζεται.
- Χρησιμοποιήστε τη θύρα USB αυτού του προϊόντος μόνο για την αναπαραγωγή ενός αρχείου πολυμέσων. Δεν μπορείτε να φορτίσετε εξωτερικές συσκευές με τη θύρα USB.

Υποστηριζόμενες συσκευές αποθήκευσης USB

- Αναπαραγωγής MP3
- Αναπαραγωγής Flash MP3
- Συσκευή flash USB
- USB 2.0

Αυτό το προϊόν ενδέχεται να μην αναγνωρίζει ορισμένες συσκευές αποθήκευσης USB.

Προδιαγραφές αναπαραγόμενου αρχείου

Κατάληξη αρχείου	Συχνότητα δειγματοληψίας / Ρυθμός μετάδοσης bit
MP3	32 kHz - 48 kHz / 8 kbps - 320 kbps

Κατάληξη αρχείου	Συχνότητα δειγματοληψίας
FLAC (16 bit/24 bit)	32 kHz, 44,1 kHz, 48 kHz, 88,2 kHz, 96 kHz, 176,4 kHz, 192 kHz
WAV (16 bit/24 bit)	32 kHz, 44,1 kHz, 48 kHz, 88,2 kHz, 96 kHz, 176,4 kHz, 192 kHz

- Αριθμός αναπαραγόμενων αρχείων: Έως και 2.000
- Μέγιστος αριθμός καταλόγων: Έως και 200
- Με αυτό το προϊόν δεν είναι δυνατή η αναπαραγωγή αρχείων που προστατεύονται με τεχνολογία DRM (Διαχείριση Ψηφιακών Δικαιωμάτων).
- Με αυτό το προϊόν δεν είναι δυνατή η αναπαραγωγή αρχείων βίντεο από μια συσκευή αποθήκευσης USB.

Προφυλάξεις ασφαλείας

Ασφάλεια και ρυθμιστικοί κανόνες



ΠΡΟΣΟΧΗ: ΓΙΑ ΤΗΝ ΜΕΙΩΣΗ ΤΟΥ ΚΙΝΔΥΝΟΥ ΗΛΕΚΤΡΟΠΛΗΞΙΑΣ, ΜΗΝ ΑΦΑΙΡΕΙΤΕ ΤΟ ΚΑΛΥΜΜΑ (Ή ΤΟ ΠΙΣΩ ΚΑΛΥΜΜΑ). ΔΕΝ ΥΠΑΡΧΟΥΝ ΜΕΡΗ ΠΟΥ ΜΠΟΡΟΥΝ ΝΑ ΕΠΙΣΚΕΥΑΣΤΟΥΝ ΑΠΟ ΤΟΝ ΧΡΗΣΤΗ ΣΤΟ ΕΣΩΤΕΡΙΚΟ. Η ΣΥΝΤΗΡΗΣΗ ΠΡΕΠΕΙ ΝΑ ΓΙΝΕΤΑΙ ΑΠΟ ΕΞΕΙΔΙΚΕΥΜΕΝΟ ΠΡΟΣΩΠΙΚΟ ΣΥΝΤΗΡΗΣΗΣ.



Το σύμβολο της αστραπής με την αιχμή βέλους μέσα σε ένα ισοσκελές τρίγωνο έχει σκοπό να προειδοποιήσει τον χρήστη για την παρουσία μη μονωμένης επικίνδυνης τάσης στο εσωτερικό του περιβλήματος του προϊόντος, η οποία μπορεί να είναι επαρκούς μεγέθους ώστε να αποτελεί κίνδυνο ηλεκτροπληξίας για τους ανθρώπους.



Το σύμβολο του θαυμαστικού μέσα σε ένα ισόπλευρο τρίγωνο έχει ως σκοπό να επιστήσει την προσοχή του χρήστη στην ύπαρξη σημαντικών οδηγιών λειτουργίας και συντήρησης (επιδιόρθωσης) στην τεκμηρίωση η οποία συνοδεύει το προϊόν.

ΠΡΟΕΙΔΟΠΟΙΗΣΗ:

- ΓΙΑ ΤΗΝ ΠΡΟΛΗΨΗ ΠΥΡΚΑΓΙΑΣ Ή ΗΛΕΚΤΡΟΠΛΗΞΙΑΣ, ΜΗΝ ΕΚΘΕΤΕΤΕ ΤΟ ΠΡΟΪΟΝ ΣΕ ΒΡΟΧΗ Ή ΥΓΡΑΣΙΑ.
- Μην εγκαθιστάτε τη συσκευή σε περιορισμένο χώρο, όπως σε μια βιβλιοθήκη ή παρόμοιο αντικείμενο.

ΠΡΟΣΟΧΗ:

- Μην χρησιμοποιείτε προϊόντα υψηλής τάσης γύρω από αυτό το προϊόν. (π.χ. Ηλεκτρική μυγοσκοτώστρα). Το προϊόν ενδέχεται να δυσλειτουργεί λόγω ηλεκτρικών εκκενώσεων.
- Δεν θα πρέπει να τοποθετείτε πηγές γυμνών φλογών, όπως αναμμένα κεριά, επάνω στην συσκευή.
- Μην φράζετε τα ανοίγματα εξαερισμού. Εγκαταστήστε το σύμφωνα με τις οδηγίες του κατασκευαστή. Οι σχισμές και τα ανοίγματα στο περίβλημα παρέχονται για τον εξαερισμό και προκειμένου να διασφαλιστεί η αξιόπιστη λειτουργία του προϊόντος και η προστασία του από υπερθέρμανση. Μην φράσσετε ποτέ τις οπές τοποθετώντας το προϊόν πάνω σε κρεβάτι, καναπέ, χαλί ή άλλη παρόμοια επιφάνεια. Το προϊόν δεν πρέπει να τοποθετείται σε εντοιχισμένα έπιπλα, όπως βιβλιοθήκες ή ράφια, εκτός εάν παρέχεται κατάλληλος εξαερισμός ή έχουν τηρηθεί οι οδηγίες του κατασκευαστή.
- Η συσκευή δεν πρέπει να εκτίθεται σε νερό (στάξιμο ή πιτσιλίσμα) και να μην τοποθετούνται αντικείμενα με υγρά, όπως βάζα, πάνω στη συσκευή.

- Για πληροφορίες σήμανσης ασφάλειας, συμπεριλαμβανομένης της ταυτοποίησης προϊόντος και των αξιολογήσεων παροχής, παρακαλούμε ανατρέξτε στην κύρια ετικέτα στο κάτω μέρος ή σε άλλη επιφάνεια του προϊόντος.
- Βεβαιωθείτε ότι τα παιδιά δεν βάζουν τα χέρια τους ή άλλα αντικείμενα στο *στόμιο του ηχείου.
 - * στόμιο ηχείου: Μια οπή για άπλετο ήχο μπάσων στο κουτί του ηχείου. (περίβλημα)

ΠΡΟΣΟΧΗ σχετικά με το καλώδιο τροφοδοσίας

Το βύσμα ρεύματος είναι η διάταξη αποσύνδεσης. Σε περίπτωση έκτακτης ανάγκης, πρέπει να είναι εύκολη η πρόσβαση στο βύσμα ρεύματος.

Ελέγξτε τη σελίδα με τις προδιαγραφές στο παρόν εγχειρίδιο κατόχου προκειμένου να βεβαιωθείτε για τις τρέχουσες απαιτήσεις.

Μην υπερφορτώνετε τις πρίζες. Οι υπερφορτωμένες πρίζες, οι χαλαρές ή κατεστραμμένες πρίζες και τα καλώδια επέκτασης, τα φθαρμένα καλώδια τροφοδοσίας ή οι κατεστραμμένες ή σχισμένες μονώσεις καλωδίων είναι επικίνδυνες. Οποιαδήποτε από αυτές τις καταστάσεις ενδέχεται να προκαλέσει ηλεκτροπληξία ή πυρκαγιά. Να ελέγχετε ανά τακτά διαστήματα το καλώδιο της συσκευής σας και σε περίπτωση που η όψη του υποδεικνύει κάποια βλάβη ή φθορά, αποσυνδέστε το, διακόψτε τη χρήση της συσκευής και αντικαταστήστε το καλώδιο με ένα ακριβές ανταλλακτικό από ένα εξουσιοδοτημένο κέντρο εξυπηρέτησης.

Προστατεύετε το καλώδιο ρεύματος από φυσική ή μηχανική κακομεταχείριση, όπως περιστροφή, μπέρδεμα, τρύπημα, μάγκωμα στην πόρτα ή πάτημα. Δώστε ιδιαίτερη προσοχή στα βύσματα, στις πρίζες τοίχου και στο σημείο εξόδου του καλωδίου από τη συσκευή.

Για μοντέλα που χρησιμοποιούν μετασχηματιστή

Χρησιμοποιείτε μόνο τον μετασχηματιστή AC που συνοδεύει αυτή τη συσκευή. Μην χρησιμοποιείτε τροφοδοτικό από άλλη συσκευή ή άλλο κατασκευαστή. Η χρήση οποιουδήποτε άλλου καλωδίου ρεύματος ή τροφοδοτικού ενδέχεται να προκαλέσει ζημιά στη συσκευή και να ακυρώσει την εγγύησή σας.

Για μοντέλα που χρησιμοποιούν μπαταρία

Αυτή η συσκευή διαθέτει φορητή μπαταρία ή συσσωρευτή.

ΠΡΟΣΟΧΗ: Κίνδυνος πυρκαγιάς ή έκρηξης σε περίπτωση αντικατάστασης των μπαταριών με μπαταρίες ακατάλληλου τύπου.

Για μοντέλα που χρησιμοποιούν ενσωματωμένη μπαταρία

Μην αποθηκεύετε και μην μεταφέρετε σε πιέσεις χαμηλότερες από 11,6 kPa και σε υψόμετρο άνω των 15.000 m.

- αντικατάσταση μπαταρίας με λανθασμένου τύπου που μπορεί να ακυρώσει μια ασφάλεια (για παράδειγμα, στην περίπτωση ορισμένων τύπων μπαταριών λιθίου), πρέπει να αντικατασταθεί με μπαταρία ίδιου τύπου από ειδικό,
- απόρριψη μιας μπαταρίας σε φωτιά ή σε ζεστό φούρνο ή μηχανική θραύση ή κοπή μιας μπαταρίας, που μπορεί να οδηγήσει σε έκρηξη,
- έκθεση μιας μπαταρίας σε περιβάλλον εξαιρετικά υψηλής θερμοκρασίας που μπορεί να προκαλέσει έκρηξη ή διαρροή εύφλεκτου υγρού ή αερίου,
- μια μπαταρία σε εξαιρετικά χαμηλή ατμοσφαιρική πίεση που μπορεί να προκαλέσει έκρηξη ή διαρροή εύφλεκτου υγρού ή αερίου.

Σύμβολα

~ : Εναλλασσόμενο ρεύμα (AC).

— : Συνεχές ρεύμα (DC).

☒ : Πρόκειται για εξοπλισμό κατηγορίας II.

⏻ : Ισχύς σε κατάσταση αναμονής.

⚡ : Η τροφοδοσία είναι ενεργοποιημένη.

⚡ : Επικίνδυνη τάση.

Πρόληψη της κακής χρήσης του προϊόντος

Για να αποφύγετε την κακή χρήση του προϊόντος, βεβαιωθείτε ότι έχετε ελέγξει τα παρακάτω περιεχόμενα.

Προφυλάξεις για την εγκατάσταση του προϊόντος

- Μην τοποθετείτε το προϊόν σε ασταθή ή δονούμενη θέση, όπως σε ράφι που κουνιέται ή κεκλιμένη επιφάνεια. Τοποθετήστε το προϊόν σε σταθερή και επίπεδη επιφάνεια.
 - Διαφορετικά, το προϊόν μπορεί να πέσει ή να ανατραπεί και να προκαλέσει τραυματισμό.
 - Εάν εγκαταστήσετε το προϊόν σε ασταθή επιφάνεια, το προϊόν ενδέχεται να μη λειτουργεί σωστά.
- Εάν τοποθετήσετε το προϊόν σε ένα έπιπλο ή ράφι, βεβαιωθείτε ότι το κάτω μέρος του προϊόντος δεν προεξέχει. Χρησιμοποιείτε πάντα ένα έπιπλο ή ράφι που ταιριάζει στο μέγεθος του προϊόντος.
 - Διαφορετικά, το προϊόν μπορεί να χάσει την ισορροπία του και να πέσει, προκαλώντας τραυματισμό ή ζημιά στο προϊόν.
- Εγκαταστήστε το προϊόν σε ασφαλές μέρος. Διαφορετικά, ένα παιδί μπορεί να σκοντάψει σε ένα άκρο του προϊόντος και να τραυματιστεί.
- Εγκαταστήστε το προϊόν σε χώρο χωρίς ηλεκτρομαγνητικές παρεμβολές για σωστή λειτουργία.
- Εάν εγκαταστήσετε το προϊόν σε μέρος που δεν πληροί τις γενικές προϋποθέσεις χρήσης, ενδέχεται να προκύψει ένα απροσδόκητο πρόβλημα ποιότητας. Έτσι, βεβαιωθείτε ότι έχετε επικοινωνήσει πρώτα με το κέντρο σέρβις προτού εγκαταστήσετε το προϊόν σε ένα τέτοιο μέρος.
- Μη διατηρείτε το προϊόν σε μέρος όπου η θερμοκρασία είναι πολύ υψηλή (πάνω από 40 °C) ή πολύ χαμηλή (κάτω από 5 °C) ή σε μέρος με πολύ μεγάλη υγρασία.
- Αποφύγετε τα μέρη που εκτίθενται σε άμεσο ηλιακό φως ή θερμότητα, π.χ. κοντά σε μια θερμάστρα. Μη χρησιμοποιείτε ή φυλάσσετε εύφλεκτα σπρέι ή ουσίες κοντά στο προϊόν.
 - Διαφορετικά, υπάρχει κίνδυνος έκρηξης ή πυρκαγιάς.
- Μην τοποθετείτε το προϊόν σε μέρος με υπερβολική υγρασία, σκόνη ή αιθάλη.
 - Διαφορετικά, μπορεί να προκληθεί πυρκαγιά ή ηλεκτροπληξία.
- Μην τοποθετείτε το προϊόν σε στενό χώρο, όπως μέσα σε ράφι, που δεν αερίζεται καλά. Μην καλύπτετε το προϊόν με κάλυμμα τραπεζιού ή κουρτίνα.
 - Διαφορετικά, μπορεί να αυξήσει τη θερμοκρασία του προϊόντος, προκαλώντας βλάβη ή πυρκαγιά.
- Συνδέστε το βύσμα τροφοδοσίας του προϊόντος σε μια πρίζα που είναι εύκολα προσβάσιμη.
 - Όταν παρουσιαστεί πυρκαγιά ή άλλο πρόβλημα στο προϊόν, πρέπει να μπορείτε να αφαιρέσετε το βύσμα τροφοδοσίας γρήγορα.
- Μη συνδέετε πολλά προϊόντα σε μία πρίζα ταυτόχρονα.
 - Διαφορετικά, ενδέχεται να προκαλέσει υπερθέρμανση, με αποτέλεσμα να δημιουργηθεί πυρκαγιά.

Προφυλάξεις για τη χρήση του προϊόντος

- Μη σηκώνετε ή μετακινείτε το προϊόν ενώ λειτουργεί.
 - Διαφορετικά, μπορεί να προκληθεί βλάβη.
- Κατά τη μετακίνηση του προϊόντος, αφαιρέστε το καλώδιο τροφοδοσίας και όλα τα καλώδια που είναι συνδεδεμένα στο προϊόν.
 - Διαφορετικά, μπορεί να προκληθεί πυρκαγιά ή ηλεκτροπληξία.
- Σταματήστε να χρησιμοποιείτε το προϊόν αμέσως εάν παρατηρήσετε καπνό ή μια παράξενη οσμή. Σε αυτήν την περίπτωση, απενεργοποιήστε αμέσως το ρεύμα, αποσυνδέστε το βύσμα τροφοδοσίας και επικοινωνήστε με το κέντρο σέρβις.
 - Η χρήση του προϊόντος σε αυτήν την κατάσταση ενδέχεται να προκαλέσει πυρκαγιά ή ηλεκτροπληξία.
- Μην εισαγάγετε μεταλλικά αντικείμενα όπως νομίσματα και φουρκέτες ή εύφλεκτα αντικείμενα όπως χαρτί και σπρίτς στο προϊόν. Φροντίστε να πείτε σε όλα τα παιδιά να μην το κάνουν.
 - Διαφορετικά, μπορεί να προκληθεί βλάβη.
- Εάν εισαχθεί μια ξένη ουσία στο προϊόν, αποσυνδέστε το βύσμα τροφοδοσίας και επικοινωνήστε με το κέντρο σέρβις.
- Μην τοποθετείτε ένα βαρύ αντικείμενο πάνω στο προϊόν.
 - Διαφορετικά, μπορεί να ανατραπεί ή να πέσει, προκαλώντας τραυματισμό.
- Βεβαιωθείτε ότι δεν χρησιμοποιείται από παιδιά για να κρεμαστούν ή να ανεβούν πάνω σε αυτό.
 - Διαφορετικά, το προϊόν μπορεί να ανατραπεί ή να πέσει, προκαλώντας τραυματισμό. Φροντίστε να πείτε σε όλα τα παιδιά να μην το κάνουν.
- Αφαιρέστε το βύσμα τροφοδοσίας κατά τη διάρκεια καταιγίδων.
 - Διαφορετικά, μπορεί να προκληθεί πυρκαγιά.
- Μην τοποθετείτε δοχεία με υγρό, όπως βάζο, κατσαρόλα, καλλυντικά ή φάρμακα, πάνω στο προϊόν.
 - Διαφορετικά, μπορεί να οδηγήσει σε πυρκαγιά, ηλεκτροπληξία ή τραυματισμό λόγω της πτώσης του κ.λπ.
- Βεβαιωθείτε ότι έχετε συνδέσει καλά το βύσμα τροφοδοσίας. Μη χρησιμοποιείτε τάση διαφορετική από την ονομαστική τάση που αναγράφεται στο προϊόν.
 - Μια ανασφαλής σύνδεση μπορεί να οδηγήσει σε πυρκαγιά.
- Μην εισαγάγετε έναν αγωγό, όπως ξυλάκια, στην αυλάκωση στην άλλη πλευρά του προϊόντος ενώ το βύσμα τροφοδοσίας είναι συνδεδεμένο σε μια πρίζα. Μην αγγίζετε το βύσμα τροφοδοσίας αμέσως μετά την αποσύνδεσή του από την πρίζα.
 - Διαφορετικά, μπορεί να προκληθεί ηλεκτροπληξία.
- Κρατήστε το βύσμα τροφοδοσίας με στεγνά χέρια.
 - Διαφορετικά, μπορεί να προκληθεί ηλεκτροπληξία.
- Μη μετακινείτε ή ωθείτε το προϊόν ενώ κρατάτε ένα καλώδιο προϊόντος, όπως το καλώδιο τροφοδοσίας.
 - Το καλώδιο ενδέχεται να υποστεί ζημιά και να προκληθεί βλάβη, πυρκαγιά ή ηλεκτροπληξία.
- Όταν αφαιρείτε ένα καλώδιο που είναι συνδεδεμένο στο προϊόν, βεβαιωθείτε ότι κρατάτε τον σύνδεσμο στο άκρο του καλωδίου. Μην κρατάτε τη γραμμή καλωδίων.
 - Διαφορετικά, μπορεί να οδηγήσει σε τραυματισμό ή το προϊόν μπορεί να πέσει και να προκληθεί βλάβη.
- Μη διατηρείτε το προϊόν σε μέρος που εκτίθεται σε θερμότητα, π.χ. κοντά σε θερμάστρα.
 - Διαφορετικά, μπορεί να προκληθεί πυρκαγιά ή δυσλειτουργία.
- Μην αποσυναρμολογείτε, επισκευάζετε ή τροποποιείτε το προϊόν.
 - Διαφορετικά, μπορεί να προκληθεί βλάβη, με αποτέλεσμα πυρκαγιά, ηλεκτροπληξία ή τραυματισμό.

- Κρατήστε τα πλαστικά περιτυλίγματα μακριά από νήπια.
 - Διαφορετικά, τα νήπια μπορεί να πνιγούν με τα πλαστικά περιτυλίγματα.
- Μη ρίχνετε ένα αντικείμενο πάνω στο προϊόν και μην ασκείτε πίεση πάνω σε αυτό. Κρατήστε το προϊόν μακριά από μέρη με έντονες δονήσεις ή μαγνήτες.
- Μην καταστρέψετε, τροποποιείτε, λυγίζετε, συστρέψετε ή θερμαίνετε το καλώδιο τροφοδοσίας.
 - Διαφορετικά, μπορεί να προκληθεί ζημιά στο καλώδιο τροφοδοσίας, με αποτέλεσμα πυρκαγιά ή ηλεκτροπληξία.
- Όταν δεν χρησιμοποιείτε το προϊόν για μεγάλο χρονικό διάστημα, όπως όταν βρίσκεστε μακριά από το σπίτι, αποσυνδέστε το καλώδιο τροφοδοσίας από την πρίζα.
 - Εάν συσσωρευτεί σκόνη, μπορεί να προκληθεί θερμότητα, με αποτέλεσμα ηλεκτροπληξία ή πυρκαγιά λόγω βραχυκυκλώματος.
- Μην απορρίψετε τα απόβλητα ηλεκτρικών στηλών μαζί με τα συνήθη απόβλητα. Απορρίψτε τα ξεχωριστά.
 - Διαφορετικά, υπάρχει κίνδυνος έκρηξης ή πυρκαγιάς.
- Μη χρησιμοποιείτε προϊόντα υψηλής τάσης γύρω από αυτό το προϊόν. (π.χ. Ηλεκτρική σκοτώστρα)
 - Αυτό το προϊόν ενδέχεται να παρουσιάσει δυσλειτουργία λόγω ηλεκτροπληξίας.
- Μην αγγίζετε το βύσμα τροφοδοσίας αμέσως μετά την αποσύνδεσή του από την πρίζα.
 - Διαφορετικά, μπορεί να προκληθεί ηλεκτροπληξία.
- Συνδέστε το βύσμα τροφοδοσίας σε γειωμένη πρίζα ή καλώδιο προέκτασης. (Αυτό δεν ισχύει για προϊόντα χωρίς γείωση.)
 - Διαφορετικά, μπορεί να προκληθεί βλάβη ή ηλεκτροπληξία λόγω βραχυκυκλώματος.
- Στην περίπτωση ενός προϊόντος με αεραγωγό, η διατήρηση του προϊόντος σε λειτουργία για παρατεταμένο χρονικό διάστημα μπορεί να έχει ως αποτέλεσμα να ζεσταθεί ο αεραγωγός. Μην αγγίζετε τον αεραγωγό όταν είναι ζεστός. Η θερμότητα δεν είναι ελάττωμα του προϊόντος και δεν προκαλεί οποιαδήποτε δυσλειτουργία. Έτσι, μπορείτε να χρησιμοποιήσετε το προϊόν χωρίς να ανησυχείτε.
- Μην καταστρέψετε το καλώδιο τροφοδοσίας, τον προσαρμογέα εναλλασσόμενου ρεύματος ή το βύσμα τροφοδοσίας. Μην τοποθετείτε ένα βαρύ αντικείμενο πάνω από το καλώδιο τροφοδοσίας ή τον προσαρμογέα εναλλασσόμενου ρεύματος.
 - Διαφορετικά, μπορεί να προκληθεί πυρκαγιά ή ηλεκτροπληξία.
- Εάν υπάρχει σκόνη, βρωμιά κ.λπ. στους ακροδέκτες του βύσματος τροφοδοσίας, σε έναν προσαρμογέα εναλλασσόμενου ρεύματος ή σε μια πρίζα, καθαρίστε το τελείως.
 - Διαφορετικά, μπορεί να προκληθεί πυρκαγιά.
- Στην περίπτωση προϊόντος με καλώδιο τροφοδοσίας ή προσαρμογέα εναλλασσόμενου ρεύματος, χρησιμοποιήστε μόνο γνήσια καλώδια τροφοδοσίας και προσαρμογείς εναλλασσόμενου ρεύματος που παρέχονται από την LG Electronics.
 - Διαφορετικά, μπορεί να προκληθεί πυρκαγιά ή ηλεκτροπληξία.
- Εάν χρησιμοποιείτε ακουστικά, μην ενεργοποιείτε την ένταση του ήχου πολύ δυνατά και μην τα χρησιμοποιείτε για παρατεταμένο χρονικό διάστημα. [Αυτό ισχύει μόνο για μοντέλα που υποστηρίζουν ακουστικά]
 - Διαφορετικά, μπορεί να επηρεάσει αρνητικά την ακουστική σας ικανότητα.
- Το λογισμικό αυτού του προϊόντος μπορεί να ενημερωθεί. Μην απενεργοποιείτε την τροφοδοσία του προϊόντος κατά την ενημέρωση του λογισμικού. Μόλις ολοκληρωθεί η ενημέρωση, η τροφοδοσία του προϊόντος απενεργοποιείται αυτόματα.
 - Εάν απενεργοποιήσετε την τροφοδοσία του προϊόντος ενώ ενημερώνεται το λογισμικό, ενδέχεται να προκληθεί δυσλειτουργία του προϊόντος.

Τα παρακάτω ισχύουν μόνο για μοντέλα με τηλεχειριστήριο

- Μην αφήνετε τα παιδιά να χρησιμοποιούν το τηλεχειριστήριο. Κρατήστε το τηλεχειριστήριο μακριά από νήπια.
- Μην αφήνετε τα παιδιά να βάζουν το τηλεχειριστήριο στο στόμα τους. Βεβαιωθείτε ότι τα παιδιά δεν καταπίνουν το κάλυμμα του τηλεχειριστηρίου ή μια μπαταρία. Σε περίπτωση κατάποσης, συμβουλευτείτε αμέσως έναν γιατρό.
- Προσέξτε ότι τα παιδιά μπορούν να πατήσουν πάνω στο κάλυμμα του τηλεχειριστηρίου και να τραυματιστούν.
- Αφαιρέστε τα εμπόδια μεταξύ του προϊόντος και του τηλεχειριστηρίου για την ομαλή λειτουργία του τηλεχειριστηρίου.

Τα παρακάτω ισχύουν μόνο για μοντέλα που χρησιμοποιούν οπτικούς δίσκους

- Μην εισαγάγετε το χέρι σας σε μια μονάδα δίσκου και μην τον τραβάτε δυνατά.
- Βεβαιωθείτε ότι τα παιδιά δεν εισαγάγουν τα χέρια τους στη μονάδα δίσκου.

Τα παρακάτω ισχύουν μόνο για μοντέλα που μπορούν να παρακολουθήσουν βίντεο

- Αποφύγετε να παρακολουθήσετε ένα βίντεο 3D εάν δεν είχατε αρκετό ύπνο ή μετά την κατανάλωση αλκοόλ.
 - Μερικά βίντεο 3D μπορεί να εκπλήξουν ή να ενθουσιάσουν τους ανθρώπους.
- Εάν συμβεί οποιοδήποτε από τα παρακάτω συμπτώματα ενώ παρακολουθείτε ένα βίντεο, σταματήστε να το παρακολουθείτε αμέσως και ξεκουραστείτε.
 - Εάν κάποιο από τα συμπτώματα συνεχιστεί, συμβουλευτείτε έναν γιατρό. Ίλιγγος, αίσθημα καύσου στα μάτια ή στο πρόσωπο, ασυνείδητη κίνηση, σπασμός, θολή συνείδηση, σύγχυση, αποπροσανατολισμός, ναυτία.
- Ενδέχεται να εμφανίσετε κάποιο σύμπτωμα όπως μια κρίση όταν παρακολουθείτε μια συγκεκριμένη εικόνα σε ένα βίντεο ή παιχνίδι ή ένα βίντεο με ένα συγκεκριμένο μοτίβο ή φώτα που αναβοσβήνουν. Εάν εσείς ή κάποιος από τους συγγενείς σας έχει ιστορικό επιληψίας ή επιληπτικών κρίσεων, συμβουλευτείτε έναν γιατρό πριν παρακολουθήσετε.
- Όταν παρακολουθείτε ένα βίντεο 3D, αφαιρέστε αντικείμενα που είναι εύθραυστα ή μπορούν να προκαλέσουν τραυματισμό από το περιβάλλον σας.
 - Αν μπερδέψετε ένα βίντεο 3D με πραγματικό ή μετακινήσετε το σώμα σας με έκπληξη, εσείς ή οι κοντινοί συγγενείς σας μπορεί να τραυματιστείτε ή αντικείμενα κοντά σας μπορεί να υποστούν ζημιά.

Προφυλάξεις για τον καθαρισμό του προϊόντος





- Μην ψεκάζετε νερό απευθείας πάνω στο προϊόν όταν το καθαρίζετε.
 - Διαφορετικά, μπορεί να προκληθεί πυρκαγιά ή ηλεκτροπληξία.
- Κατά τον καθαρισμό του προϊόντος, βεβαιωθείτε ότι έχετε τραβήξει το καλώδιο τροφοδοσίας πρώτα και σκουπίστε ελαφρά την επιφάνεια του προϊόντος με ένα στεγνό πανί. Μη χρησιμοποιείτε χημικά ή απορρυπαντικά κατά τον καθαρισμό του προϊόντος. Μπορούν να αλλοιώσουν την επιφάνεια του προϊόντος ή να ξεφλουδίσουν το χρώμα από το προϊόν (βενζόλιο, αλκοόλη κ.λπ.).

Πριν από αναφορά δυσλειτουργίας του προϊόντος

Αντιμετώπιση προβλημάτων

Εάν αντιμετωπίσετε τα ακόλουθα προβλήματα κατά τη χρήση του προϊόντος, διεξάγετε αρκετούς ελέγχους, καθώς ενδέχεται να μην πρόκειται για δυσλειτουργίες.

Γενικά σφάλματα



Πρόβλημα	Λύση
Το προϊόν δεν λειτουργεί σωστά	<ul style="list-style-type: none">Αποσυνδέστε τα καλώδια τροφοδοσίας και τυχόν εξωτερικές συσκευές, όπως την τηλεόρασή σας, το subwoofer ή τον ενισχυτή από το προϊόν και στη συνέχεια, συνδέστε τα ξανά.
Η συσκευή δεν ενεργοποιείται	<ul style="list-style-type: none">Είναι το καλώδιο τροφοδοσίας συνδεδεμένο σωστά στην πρίζα;<ul style="list-style-type: none">Συνδέστε το καλώδιο τροφοδοσίας σωστά στην πρίζα.
Δεν υπάρχει ήχος	<ul style="list-style-type: none">Έχετε ρυθμίσει την ένταση ήχου στο ελάχιστο;<ul style="list-style-type: none">Πιέστε το κουμπί Ένταση ήχου   στο τηλεχειριστήριο για να αυξήσετε την ένταση ήχου.Εάν χρησιμοποιείτε εξωτερική συσκευή, όπως αποκωδικοποιητή, φορητή συσκευή ή συσκευή Bluetooth, προσαρμόστε την ένταση της εξωτερικής συσκευής.Έχει ενεργοποιηθεί η σίγαση;<ul style="list-style-type: none">Εάν όλες οι λυχνίες LED αναβοσβήνουν με πορτοκαλί χρώμα, η λειτουργία σίγασης είναι ενεργοποιημένη. Πιέστε το κουμπί Σίγαση  για ανάφραση της σίγασης.Είναι επιλεγμένη η σωστή λειτουργία προϊόντος ανάλογα με τη συνδεδεμένη εξωτερική συσκευή;<ul style="list-style-type: none">Πιέστε το κουμπί Λειτουργία  για να ελέγξετε αν επιλέξατε τη σωστή λειτουργία.
Το subwoofer δεν παράγει ήχο	<ul style="list-style-type: none">Το προϊόν είναι σωστά συνδεδεμένο στο ασύρματο subwoofer;<ul style="list-style-type: none">Εάν η λυχνία LED στο ασύρματο subwoofer αναβοσβήνει με πράσινο χρώμα ή ανάβει με κόκκινο χρώμα, αυτό σημαίνει ότι δεν είναι συνδεδεμένη. Εάν έχει πραγματοποιηθεί η σύνδεση, θα εμφανίζεται ένα πράσινο φως. Συνδέστε ξανά το προϊόν στο ασύρματο subwoofer. (→ Ανατρέξτε στην ενότητα "Σύνδεση του προϊόντος" στη σελίδα 6.)
Το τηλεχειριστήριο δεν λειτουργεί σωστά	<ul style="list-style-type: none">Όταν χρησιμοποιείτε το τηλεχειριστήριο, στρέψτε το προς το πρόσθιο μέρος του προϊόντος.Χρησιμοποιήστε το τηλεχειριστήριο εντός ακτίνας 7 μέτρων από το προϊόν.Αντικαταστήστε τις μπαταρίες με καινούργιες, όπως απαιτείται.

<p>Η λειτουργία Αυτόματης Ενεργοποίησης δεν εκτελείται</p>	<ul style="list-style-type: none"> • Ελέγξτε τη σύνδεση με τις εξωτερικές συσκευές (π.χ. αποκωδικοποιητής, φορητή συσκευή, συσκευή Bluetooth).
<p>Το LG Sound Sync δεν λειτουργεί</p>	<ul style="list-style-type: none"> • Ελέγξτε εάν η τηλεόρασή σας υποστηρίζει τη λειτουργία LG Sound Sync. • Ελέγξτε εάν η τηλεόραση είναι σωστά συνδεδεμένη στο προϊόν μέσω οπτικού καλωδίου. <ul style="list-style-type: none"> - Πιέστε το κουμπί Ρυθμίσεις στο τηλεχειριστήριο της τηλεόρασης για να ελέγξετε εάν η λειτουργία είναι ενεργοποιημένη στο [LG Sound Sync].
<p>Η ένταση ήχου του προϊόντος είναι χαμηλή</p>	<ul style="list-style-type: none"> • Ελέγξτε τα ακόλουθα και αλλάξτε τις ρυθμίσεις αναλόγως. <ul style="list-style-type: none"> - Εκτελέστε την εφαρμογή LG ThinQ, πατήστε το κουμπί [Ρυθμίσεις ήχου] στην αρχική οθόνη, και αλλάξτε τη λειτουργία [DRC] σε [Απενεργοποίηση] στο μενού [Έξοδος ήχου]. - Όταν το προϊόν είναι συνδεδεμένο σε τηλεόραση, πατήστε το κουμπί Ρυθμίσεις στο τηλεχειριστήριο της τηλεόρασης, επιλέξτε το μενού [Ηχείο] και αλλάξτε τη ρύθμιση [Έξοδος ψηφιακού ήχου] από [PCM] σε [AUTO] ή [BITSTREAM]. - Εάν το προϊόν είναι συνδεδεμένο σε συσκευή αναπαραγωγής, όπως αναπαραγωγής DVD ή Blu-ray, μεταβείτε στο μενού Ρυθμίσεις της συνδεδεμένης συσκευής. Αλλάξτε τη ρύθμιση [Ψηφιακή έξοδος ήχου] από [PCM] σε [ΒΑΣΙΚΗ ΔΙΕΛΕΥΣΗ] ή [BITSTREAM]. Θέστε το [DRC] της συνδεδεμένης συσκευής σε [OFF]. - Εάν η λειτουργία Νυκτερινής ώρας του προϊόντος είναι ενεργοποιημένη, απενεργοποιήστε την πατώντας τα κουμπιά Ρυθμίσεις  και Αριστερά / Δεξιά και κατόπιν Επάνω / Κάτω.
<p>Το προϊόν δεν αναγνωρίζει μια συσκευή αποθήκευσης USB</p>	<ul style="list-style-type: none"> • Το προϊόν ενδέχεται να μην υποστηρίζει τη μορφή αρχείου της συσκευής αποθήκευσης USB. Διαμορφώστε τη συσκευή αποθήκευσης USB και συνδέστε την ξανά. Κατά τη διαμόρφωση, ανατρέξτε στις μορφές συσκευής αποθήκευσης USB που υποστηρίζονται από το προϊόν και επιλέξτε μια κατάλληλη μορφή αρχείου. (→ Ανατρέξτε στην ενότητα "Σύνδεση σε συσκευή αποθήκευσης USB" στη σελίδα 35.)
<p>Δεν είναι δυνατή η σύζευξη μιας συσκευής Bluetooth</p>	<ul style="list-style-type: none"> • Πιέστε το κουμπί Ρυθμίσεις στη συσκευή Bluetooth και ελέγξτε αν η λειτουργία Bluetooth είναι ενεργοποιημένη. Εάν η λειτουργία Bluetooth είναι ενεργοποιημένη, απενεργοποιήστε την και ενεργοποιήστε την και κατόπιν δοκιμάστε ξανά. • Αφαιρέστε τυχόν εμπόδια μεταξύ του προϊόντος και της συσκευής Bluetooth. • Η σύζευξη (σύνδεση) Bluetooth ενδέχεται να μην λειτουργεί σωστά ανάλογα με τον τύπο της συσκευής Bluetooth ή τον περιβάλλοντα χώρο.

Προβλήματα στην ασύρματη σύνδεση

Πρόβλημα	Λύση
Παρουσιάζεται παρεμβολή ραδιοσυχνοτήτων	<ul style="list-style-type: none">• Εγκαταστήστε το προϊόν και το ασύρματο subwoofer όσο το δυνατόν πιο κοντά το ένα στο άλλο.• Μην τοποθετείτε το προϊόν σε μεταλλικά έπιπλα.• Η ασύρματη επικοινωνία ενδέχεται να μην λειτουργεί σωστά σε περιοχές με αδύναμο σήμα.
Η σύνδεση Bluetooth προκαλεί δυσλειτουργία ή παράγει θόρυβο	<ul style="list-style-type: none">• Ακούτε θόρυβο ή αντιμετωπίζετε δυσλειτουργίες όταν χρησιμοποιείτε Bluetooth:<ul style="list-style-type: none">- Μην αφήνετε κανένα μέρος του σώματός σας να έρθει σε επαφή με τον πομποδέκτη της συσκευής Bluetooth ή του προϊόντος.- Μην εγκαθιστάτε τη συσκευή Bluetooth σε τοίχο ή σε απομονωμένο σημείο.- Αφαιρέστε τυχόν εμπόδια μεταξύ του προϊόντος και της συσκευής Bluetooth.- Τοποθετήστε τη συσκευή Bluetooth κοντά στο προϊόν.• Όταν η συσκευή Bluetooth είναι πολύ μακριά από το προϊόν, το Bluetooth ενδέχεται να αποσυνδεθεί ή να εκδηλωθούν δυσλειτουργίες.<ul style="list-style-type: none">- Εγκαταστήστε τη συσκευή Bluetooth σε απόσταση 1m από συσκευές που χρησιμοποιούν την ίδια συχνότητα με το προϊόν, όπως ασύρματους δρομολογητές, ιατρικό εξοπλισμό και φούρνους μικροκυμάτων.

Απενεργοποίηση της λειτουργίας επίδειξης

Πρόβλημα	Λύση
Το τηλεχειριστήριο δεν λειτουργεί	<ul style="list-style-type: none">• Οι λειτουργίες παραμένουν αμετάβλητες, ακόμα και αν πατήσετε το κουμπί Λειτουργία  αρκετές φορές;• Βλέπετε μόνο λευκές, κόκκινες και πράσινες λυχνίες LED επανειλημμένα:<ul style="list-style-type: none">- Η λειτουργία επίδειξης ενδέχεται να είναι ενεργοποιημένη στο προϊόν. Αποσυνδέστε το καλώδιο τροφοδοσίας του προϊόντος και συνδέστε το ξανά.- Εάν το τηλεχειριστήριο εξακολουθεί να μη λειτουργεί, πατήστε το κουμπί Ένταση  στο προϊόν για να ρυθμίσετε το επίπεδο έντασης στο ελάχιστο και, στη συνέχεια, πατήστε παρατεταμένα το κουμπί Λειτουργία  για περίπου 5 δευτερόλεπτα. Εάν το προϊόν λειτουργεί κανονικά, αυτό σημαίνει ότι η λειτουργία επίδειξης έχει απενεργοποιηθεί.

Παράρτημα

I Προδιαγραφές

Γενικά	
Απαιτήσεις τροφοδοσίας	Ανατρέξτε στην κύρια ετικέτα.
Κατανάλωση ισχύος	Ανατρέξτε στην κύρια ετικέτα.
	Δικτυωμένη λειτουργία αναμονής: 2,0 W Αναμονή: 0,5 W
Διαστάσεις (Π x Υ x Β)	Περίπου 720,0 mm x 63,0 mm x 80,0 mm (συμπεριλαμβανομένης της βάσης)
Εύρος θερμοκρασίας λειτουργίας	5 °C έως 40 °C
Εύρος υγρασίας λειτουργίας	5 % έως 80 % σχ. υγρ.
Δίαυλος παροχής ρεύματος (USB)	5 V  500 mA
Διαθέσιμη Συχνότητα Δείγματος Ψηφιακής Ακουστικής Διάταξης	32 kHz, 44,1 kHz, 48 kHz, 88,2 kHz, 96 kHz
Διαθέσιμες μορφές εισόδου ψηφιακού ήχου	Dolby Digital, DTS Digital Surround, PCM

Είσοδος / Έξοδος	
OPTICAL IN	3,0 V (p-p), (τερματικό άκρο οπτικής σύνδεσης ήχου) × 1
HDMI™ ► TV (ARC)	19-ακίδων (Τύπου A, τερματικό άκρο σύνδεσης HDMI™) × 1

Ενισχυτής (έξοδος RMS)	
Συνολική	140 W RMS
Πρόσθιο μέρος	40 W RMS (Αντίσταση: 6 Ω, THD 10 %)
Subwoofer	100 W RMS (Αντίσταση: 3 Ω, THD 10 %)

Ασύρματο subwoofer	
Απαίτηση ισχύος	Αναφέρεται στην κύρια ετικέτα στο ασύρματο subwoofer.
Κατανάλωση ισχύος	Αναφέρεται στην κύρια ετικέτα στο ασύρματο subwoofer.
Τύπος	1 Ηχείο 1 δρόμου
Αντίσταση	3 Ω
Ονομαστική ισχύς	100 W RMS
Μέγ. Ισχύς	200 W RMS
Διαστάσεις (Π x Υ x Β)	Περίπου 220,0 mm x 345,0 mm x 220,0 mm (συμπεριλαμβανομένης της βάσης)

- Η σχεδίαση και οι προδιαγραφές υπόκεινται σε αλλαγές χωρίς προειδοποίηση.

Κατατεθέντα εμπορικά σήματα και άδειες

Όλα τα εμπορικά σήματα και τα εμπορικά ονόματα αποτελούν ιδιοκτησία των αντίστοιχων κατόχων τους.



Το «Dolby», το «Dolby Audio» και το σύμβολο «διπλό D» αποτελούν εμπορικά σήματα της Dolby Laboratories Licensing Corporation. Κατασκευάζεται με άδεια της Dolby Laboratories. Εμπιστευτικά δημοσιεύεται έργο. Copyright 2012-2024 Dolby Laboratories. Με την επιφύλαξη παντός δικαιώματος.



Το λεκτικό σήμα και τα λογότυπα **Bluetooth**® αποτελούν επίσημο εμπορικό σήμα και ιδιοκτησία της **Bluetooth SIG, Inc.** και οποιαδήποτε χρήση τέτοιων εμπορικών σημάτων από την LG Electronics γίνεται μόνο βάσει άδειας.

Τα υπόλοιπα εμπορικά σήματα και οι εμπορικές επωνυμίες αποτελούν ιδιοκτησία των αντίστοιχων κατόχων τους.



Οι όροι HDMI, Διεπαφή Πολυμέσων Υψηλής Ευκρίνειας HDMI, Εμπορική διαμόρφωση (trade dress) HDMI και τα λογότυπα HDMI, είναι εμπορικά σήματα ή εμπορικά σήματα κατατεθέντα της εταιρείας HDMI Licensing Administrator, Inc.



ΓΙΑ ΠΑΤΕΝΤΕΣ DTS, ΑΝΑΤΡΕΞΤΕ ΣΤΗ ΔΙΕΥΘΥΝΣΗ [HTTP://XPERI.COM/DTS-PATENTS/](http://xperi.com/dts-patents/). ΚΑΤΑΣΚΕΥΑΖΕΤΑΙ ΜΕ ΑΔΕΙΑ ΤΗΣ DTS, INC. ΚΑΙ ΤΩΝ ΘΥΓΑΤΡΙΚΩΝ ΤΗΣ. ΤΑ DTS, ΤΟ ΛΟΓΟΤΥΠΟ DTS ΚΑΙ ΤΟ DIGITAL SURROUND ΕΙΝΑΙ ΣΗΜΑΤΑ ΚΑΤΑΤΕΘΕΝΤΑ Ή ΕΜΠΟΡΙΚΑ ΣΗΜΑΤΑ ΤΗΣ DTS, INC. ΚΑΙ ΤΩΝ ΘΥΓΑΤΡΙΚΩΝ ΤΗΣ ΣΤΙΣ ΗΝΩΜΕΝΕΣ ΠΟΛΙΤΕΙΕΣ Ή/ΚΑΙ ΣΕ ΆΛΛΕΣ ΧΩΡΕΣ. © DTS, INC. ΚΑΙ ΤΩΝ ΘΥΓΑΤΡΙΚΩΝ ΤΗΣ. ΜΕ ΤΗΝ ΕΠΙΦΥΛΑΞΗ ΟΛΩΝ ΤΩΝ ΔΙΚΑΙΩΜΑΤΩΝ.



Το "Made for iPhone/iPad" σημαίνει ότι ένα ηλεκτρονικό εξάρτημα έχει σχεδιαστεί για σύνδεση με μοντέλα iPhone και iPad και έχει πιστοποιηθεί από τον προγραμματιστή ότι πληροί τα πρότυπα απόδοσης της Apple. Η Apple δεν ευθύνεται για την λειτουργία αυτής της συσκευής ούτε για την συμμόρφωσή της με πρότυπα ασφάλειας και κανονισμών. Λάβετε υπόψη ότι η χρήση αυτού του αξεσουάρ με iPhone ή iPad ενδέχεται να επηρεάσει την ασύρματη απόδοση.

"Made for iPhone/iPad" means that an electronic accessory has been designed to connect to iPhone and iPad models and has been certified by the developer to meet Apple's performance standards. Apple is not responsible for the operation of this device or its compliance with safety and regulatory standards. Please note that the use of this accessory with iPhone or iPad may affect wireless performance.

Η χρήση του εμβλήματος Made for Apple σημαίνει ότι ένα εξάρτημα έχει σχεδιαστεί για να συνδέεται ειδικά με τα προϊόντα Apple τα οποία προσδιορίζονται στο έμβλημα και έχει πιστοποιηθεί από τον προγραμματιστή ότι πληροί τα πρότυπα επιδόσεων της Apple. Η Apple δεν ευθύνεται για την λειτουργία αυτής της συσκευής ούτε για την συμμόρφωσή της με πρότυπα ασφάλειας και κανονισμών.

Κατασκευασμένο για

iPhone 16 Pro Max
iPhone 16 Pro
iPhone 16 Plus
iPhone 16
iPhone 15 Pro Max
iPhone 15 Pro
iPhone 15 Plus
iPhone 15
iPhone 14 Pro Max
iPhone 14 Pro
iPhone 14 Plus
iPhone 14
iPhone SE (3η γενιά)
iPhone 13 Pro Max
iPhone 13 Pro
iPhone 13
iPhone 13 mini
iPhone 12 Pro Max
iPhone 12 Pro
iPhone 12
iPhone 12 mini
iPhone SE (2η γενιά)
iPhone 11 Pro Max
iPhone 11 Pro
iPhone 11
iPhone XS Max
iPhone XS
iPhone XR
iPhone X

iPhone 8 Plus
iPhone 8
iPad mini (A17 Pro)
iPad Pro 13-inch (M4)
iPad Pro 11-inch (M4)
iPad Air 13-inch (M2)
iPad Air 11-inch (M2)
iPad Pro 12.9-inch (6η γενιά)
iPad Pro 11-inch (4η γενιά)
iPad (10η γενιά)
iPad Air (5η γενιά)
iPad (9η γενιά)
iPad mini (6η γενιά)
iPad Pro 12.9-inch (5η γενιά)
iPad Pro 11-inch (3η γενιά),
iPad (8η γενιά)
iPad Air (4η γενιά)
iPad Pro 11-inch (2η γενιά)
iPad Pro 12.9-inch (4η γενιά)
iPad Pro 11-inch
iPad Pro 12.9-inch (3η γενιά)
iPad Air (3η γενιά)
iPad Air 2
iPad mini (5η γενιά)
iPad (7η γενιά)

Πληροφορίες σημείωσης για το λογισμικό ανοικτού κώδικα

Για τη λήψη του πηγαίου κώδικα που διέπεται από τις άδειες χρήσης GPL, LGPL, MPL και άλλες άδειες χρήσης ανοικτού κώδικα που έχουν την υποχρέωση να αποκαλύπτουν τον πηγαίο κώδικα ο οποίος περιλαμβάνεται στο προϊόν και για την πρόσβαση σε όλους τους αναφερόμενους όρους αδειών χρήσης, στις σημειώσεις πνευματικών δικαιωμάτων και σε άλλα σχετικά έγγραφα, επισκεφτείτε τη διεύθυνση <https://opensource.lge.com>.

H LG Electronics θα σας παρέχει επίσης τον κώδικα ανοιχτής πηγής σε μορφή CD-ROM έναντι χρέωσης που θα καλύπτει τα έξοδα της διανομής (όπως το κόστος των πολυμέσων, της αποστολής και της διαχείρισης), κατόπιν αιτήματος μέσω email στη διεύθυνση opensource@lge.com.

H προσφορά ισχύει για όλους τους παραλήπτες αυτής της πληροφορίας και για περίοδο τριών ετών από την τελευταία μας αποστολή αυτού του προϊόντος.

Χειρισμός του προϊόντος

Κατά την αποστολή του προϊόντος

Παρακαλούμε φυλάξτε την αρχική συσκευασία αποστολής και τα υλικά συσκευασίας. Εάν πρέπει να γίνει μεταφορά του προϊόντος, για μέγιστη προστασία, συσκευάστε το προϊόν ξανά όπως είχε συσκευαστεί αρχικά στο εργοστάσιο.

Διατηρείτε καθαρές τις εξωτερικές επιφάνειες

- Μην χρησιμοποιείτε πτητικά υγρά, όπως εντομοκτόνα, κοντά στο προϊόν.
- Το καθάρισμα με έντονη πίεση ενδέχεται να καταστρέψει την επιφάνεια.
- Μην αφήνετε αντικείμενα από πλαστικό ή λάστιχο να έρχονται σε επαφή με το προϊόν για μεγάλα χρονικά διαστήματα.

Καθαρισμός του προϊόντος

Για να καθαρίσετε το προϊόν, χρησιμοποιήστε ένα απαλό, στεγνό πανί. Εάν οι επιφάνειες είναι πολύ βρώμικες, χρησιμοποιήστε ένα μαλακό πανί ελαφρώς υγρό με ένα ήπιο καθαριστικό διάλυμα. Μη χρησιμοποιείτε ισχυρούς διαλύτες, όπως οινόπνευμα, βενζίνη ή διαλυτικά, καθώς αυτά ενδέχεται να προκαλέσουν ζημιά στην επιφάνεια του προϊόντος.

