



MANUAL DO USUÁRIO

AR- CONDICIONADO

Leia este manual atentamente antes de instalar o aparelho,
e conserve o mesmo para futuras referências.

CASSETE TETO 4-VIAS



MFL70363626
Rev.00_071025



ÍNDICE

3 INSTRUÇÕES DE SEGURANÇA

17 APRESENTAÇÃO DO APARELHO

- 17 Nome e função dos componentes
- 17 O que fazer antes do funcionamento

18 INSTRUÇÕES DE FUNCIONAMENTO





- 18 Controle Remoto Sem Fios
- 19 Como inserir as Pilhas
- 19 Manutenção do Controle Remoto Sem Fios
- 19 Método de funcionamento
- 20 Utilizar a função Modo
- 22 Utilizar a função Funcionamento automático
- 24 Utilizar a função de definição da temperatura
- 24 Utilizar a função Velocidade do ventilador
- 25 Utilizar a função Direção do fluxo de ar
- 27 Utilizar a função opcional
- 28 Utilizar as funções especiais
- 30 Funções do temporizador
- 32 Como definir a cor do nível de qualidade do ar
- 33 Funções SMART

36 MANUTENÇÃO E ASSISTÊNCIA TÉCNICA

- 36 Cassete Teto - 4 Vias
- 39 Se não pretender utilizar o ar condicionado durante um longo período de tempo
- 39 Conselhos de Utilização
- 40 Antes de contactar a assistência...
- 41 Contacte um técnico de assistência imediatamente nas seguintes situações
- 42 Preocupação Ambiental
- 43 Certificado de Garantia

INSTRUÇÕES DE SEGURANÇA

Os símbolos seguintes são apresentados em unidades interiores e exteriores.

 <p>Este símbolo indica que há informações disponíveis, como o Manual de Operação ou o Manual de Instalação.</p>	 <p>Este símbolo indica que este aparelho usa um refrigerante inflamável. Se houver vazamento ou exposição do refrigerante a uma fonte de ignição externa, haverá risco de incêndio.</p>
 <p>Este símbolo indica que o Manual de Operação deve ser lido com atenção.</p>	 <p>Este símbolo indica que uma equipe de manutenção deve manusear este equipamento, e o Manual de Instalação deve ser usado como referência.</p>

As seguintes diretrizes de segurança destinam-se a evitar riscos ou danos imprevistos resultantes de utilização incorreta ou perigosa do aparelho.

As diretrizes encontram-se divididas em "AVISO" e "ADVERTÊNCIA", conforme descrito abaixo.

 Este símbolo é apresentado para assinalar assuntos e utilizações que podem representar perigo. Leia cuidadosamente a secção com este símbolo e siga as instruções de forma a evitar riscos.

ADVERTÊNCIA

Isto indica que a não observância das instruções pode provocar ferimentos graves ou morte.

ATENÇÃO

Isto indica que a não observância das instruções pode provocar ferimentos menores ou danos no produto.

ADVERTÊNCIA

- A instalação ou reparos realizados por pessoas não qualificadas podem resultar em riscos para si e para outras pessoas.
- A instalação deve ser feita de acordo com as normas elétricas nacionais apenas por uma pessoa técnica qualificada e autorizada.
- As informações contidas no manual destinam-se a ser utilizadas por um técnico qualificado familiarizado com os procedimentos de segurança e equipado com as ferramentas e os instrumentos de teste adequados.
- A falha na leitura e seguimento de todas as instruções presentes no manual de instruções pode provocar avarias no equipamento, danos materiais, ferimentos pessoais e/ou morte.
- Deve cumprir os regulamentos de gás nacionais. (para R32)
- Qualquer pessoa envolvida em trabalhos num circuito de refrigerante deve ser titular de um certificado válido de uma entidade de avaliação reconhecida pela indústria, autorizando a sua competência para lidar de forma segura com refrigerantes de acordo com uma especificação de avaliação reconhecida pela indústria. (para R32)
- A assistência deverá ser realizada apenas conforme recomendado pelo fabricante do equipamento. A manutenção e as reparações que necessitem de assistência de outro pessoal qualificado serão levadas a cabo sob supervisão da pessoa responsável na utilização de refrigerantes inflamáveis. (para R32)
- Não use um disjuntor de circuito defeituoso ou com capacidade menor. Use este aparelho em um circuito dedicado. Existe risco de incêndio ou choque elétrico.
- Sempre instale um disjuntor dedicado. Fiação ou instalação indevida poderá causar incêndio ou choque elétrico.
- Não instale, remova ou reinstale a unidade por si próprio (o cliente). Existe risco de incêndio, choque elétrico, explosão ou danos.
- Não use refrigerantes que não sejam certificados.

4 INSTRUÇÕES DE SEGURANÇA

- - Os dutos conectados a um aparelho não devem conter uma fonte potencial de ignição. (para R32)
 - Este equipamento será fornecido com um condutor de alimentação em conformidade com os regulamentos nacionais.
 - Se o cabo de alimentação estiver danificado, deve ser substituído pelo fabricante, agente de assistência ou por uma pessoa qualificada de forma semelhante, de forma a evitar o perigo.
 - O aparelho deve ser instalado em conformidade com os regulamentos de instalação elétrica nacionais.
 - O cumprimento das regulamentações nacionais relativas a gases deve ser observado.
- - Um aviso de que, se os aparelhos com refrigerantes A2L conectados através de um sistema de duto de ar a uma ou mais salas estiverem instalados em uma sala com uma área menor que Amin, conforme determinado na Cláusula GG.2, essa sala deve estar sem chamas abertas em funcionamento contínuo (por exemplo, um aparelho a gás em funcionamento) ou outras fontes potenciais de ignição (por exemplo, um aquecedor elétrico em funcionamento, superfícies quentes). Um dispositivo produtor de chamas pode ser instalado no mesmo espaço se o dispositivo for provido de um corta-chamas eficaz. (para R32)
 - O ar de suprimento e retorno deve ser canalizado diretamente para o espaço. (para R32)
 - Áreas abertas, como tetos falsos, não devem ser usadas como duto de retorno de ar. (para R32)
- - Para instalações com juntas mecânicas aplicadas em campo que estão expostas no espaço ocupado, as instruções devem indicar que um sensor deve estar localizado remotamente, dentro de 2 m de distância horizontal, na linha de visão da unidade e em uma parede dentro da sala em que a unidade está instalada; e (para R32)
 - 100 mm acima do piso, se h0 não estiver a mais de 300 mm do piso;
 - 300 mm acima do piso quando h0 estiver a mais de 300 mm do piso.
 - Dispositivos auxiliares que possam ser uma fonte potencial de ignição não devem ser instalados na canalização. Exemplos de tais fontes potenciais de ignição são superfícies quentes com uma temperatura superior a 700 °C e dispositivos de comutação elétrica. (para R32)
 - Somente dispositivos auxiliares aprovados pelo fabricante do aparelho ou declarados adequados ao refrigerante devem ser instalados nos dutos de conexão. (para R32)

Instalação

- - Áreas abertas, como tetos falsos, não devem ser utilizadas como condutas de retorno do ar. Existe um risco de incêndio ou choques elétricos.
 - Em caso de serviços elétricos, entre em contato com o revendedor, o vendedor, um electricista qualificado ou um Centro de Serviço Autorizado. Não desmonte ou conserte o produto você mesmo. Existe um risco de incêndio ou choques elétricos.
 - Sempre aterre o produto conforme o diagrama de fiação. Não conecte o fio terra a tubulações de gás ou água, para-raios ou fios terra de telefone. Existe um risco de incêndio ou choques elétricos.
 - Instale o painel e a cobertura da caixa de controle de forma segura. Existe o risco de incêndio ou choque elétrico devido a pó, água, etc.
 - Utilize o disjuntor e o fusível com a classificação correta. Existe um risco de incêndio ou choques elétricos.
- - Não modifique ou aumente o cabo de alimentação. Se o plástico de proteção do cabo ou o fio de alimentação tiver arranhões, descascado ou deteriorado, o cabo ou o fio deverá ser substituído. Existe um risco de incêndio ou choques elétricos.
 - Para instalação, remoção ou reinstalação, contate sempre o distribuidor ou um centro de assistência autorizado. Existe o risco de incêndio, de choque elétrico, de explosão ou de ferimentos.
 - Assegure-se de que a área de instalação não irá se deteriorar com o passar do tempo. Se a base cair, o aparelho de ar-condicionado poderá cair junto e causar danos à propriedade, falha do produto e ferimentos pessoais.
 - Nunca conecte ou desconecte o cabo de alimentação durante a operação. Existe risco de incêndio ou choque elétrico.
 - Pare o funcionamento e feche a janela durante uma tempestade ou furacão. Se possível, retire o aparelho da janela antes da chegada da tormenta. Existe risco de danos à propriedade, falha do produto ou choque elétrico.
- - Tenha cuidado para que a água não passe para o interior do produto. Existe risco de incêndio, choque elétrico ou danos ao produto.
 - Este serviço apenas deve ser realizado conforme recomendado pelo fabricante do equipamento. A manutenção e reparos que requerem assistência de outro pessoal qualificado devem ser efetuadas sob a supervisão de uma pessoa competente no uso de refrigerantes inflamáveis.
 - Mantenha quaisquer aberturas de ventilação desobstruídas.
 - Os tubos de gás refrigerante devem ser protegidos ou encapsulados para evitar danos.

- Os conectores flexíveis de gás refrigerante (tais como as linhas de conexão entre a unidade interna e externa) que podem ser deslocados durante operações normais devem ser protegidos contra danos mecânicos.
- Quando os conectores mecânicos são reinstalados em ambientes internos, as partes de vedação devem ser renovadas.
- Quando juntas com flange são reinstaladas em ambientes internos, a parte de flange deve ser refeita.
- As conexões mecânicas (conectores mecânicos ou juntas com flange) deverão ser acessíveis para fins de manutenção.
- Uma conexão soldada, brasada ou mecânica deverá ser feita antes de abrir as válvulas para permitir a passagem de gás refrigerante entre as partes do sistema de refrigeração.
- Use gases não inflamáveis (nitrogênio) para verificar a existência de vazamentos e para purgar o ar.
- Para o modelo que usa gás R32, usar tubulação, ferramentas e porcas especificadas para o gás refrigerante R32. Usar porcas, ferramentas e tubulação (R22) pode causar pressão anormal e muito alta no ciclo do gás refrigerante (tubulação) e possivelmente resultar em explosão e ferimentos.
- Os dutos conectados a um aparelho não devem conter uma fonte de ignição.
- A instalação da tubulação deve ser reduzida ao mínimo.
- Não instale o produto em um suporte de instalação com defeito. Certifique-se de que a área de instalação não se deteriore com o tempo.
- Nunca instale a unidade de exterior numa base móvel ou num lugar de onde possa cair. Se a unidade de exterior cair, pode provocar danos ou ferimentos e mesmo a morte de uma pessoa.
- Na unidade externa, o capacitor de aumento de carga fornece eletricidade de alta tensão para os componentes elétricos. Certifique-se de descarregar completamente o capacitor antes de realizar qualquer conserto. Um condensador carregado pode causar choque elétrico.
- Ao instalar a unidade, utilize o kit de instalação fornecido com o produto. Caso contrário, a unidade pode cair e provocar ferimentos graves.
- As ligações de cabos de interior/exterior devem ser fixadas firmemente e o cabo deve ser encaminhado corretamente para que não possam ocorrer tensões que puxem o cabo dos terminais de conexão. Ligações incorretas ou soltas podem gerar calor ou causar incêndio.
- Descarte com segurança os materiais de embalagem, como parafusos, pregos, baterias e objetos quebrados, após a instalação ou manutenção e, em seguida, rasgue e jogue fora os sacos plásticos de embalagem. Existe o risco das crianças brincarem com eles e provocar ferimentos.
- Certifique-se de verificar o fluido refrigerante a ser usado. Por favor, leia a etiqueta do produto. Utilizar um refrigerante incorreto pode impedir o funcionamento normal da unidade.
- Não toque no tubo de refrigerante e tubo de água ou quaisquer peças internas enquanto a unidade está a funcionar ou imediatamente após a utilização. Isso pode provocar queimaduras ou ulceração pelo frio.
- Mantenha todas as aberturas de ventilação necessárias livres de obstrução. (para R32)
- As conexões mecânicas devem ser acessíveis para fins de manutenção. (para R32)

Funcionamento

- Se este produto ficar cheio de água (inundado ou submerso), contate um Centro de Assistência Autorizado para reparação, antes de o voltar a utilizar. Existe um risco de incêndio ou choques elétricos.
- Certifique-se de utilizar apenas as peças listadas na lista de peças de reposição. Nunca tente modificar o equipamento. O uso de peças inadequadas pode provocar choques elétricos, pode gerar calor excessivo ou um incêndio.
- Não toque, opere nem conserte o produto com as mãos molhadas. Segure a tomada com a mão ao retirá-la. Existe o risco de choque elétrico ou incêndio.
- Não coloque um aquecedor ou outros aparelhos de aquecimento perto do cabo de alimentação. Existe um risco de incêndio e choques elétricos.
- Não permita que a água entre em contato com as partes elétricas. Instale a unidade longe de fontes de água. Existe o risco de incêndio, avaria do produto ou choque elétrico.

- Não toque em vazamentos de gás refrigerante durante a instalação ou o reparo.
- Não descarregue o gás refrigerante na atmosfera.
- Se houver vazamento de gás refrigerante, ventile o ambiente.
- Os tubos deverão ser protegidos de tal forma que não sejam manuseados ou usados para transporte durante o deslocamento do equipamento.
- Um sistema de ventilação deve ser instalado quando um equipamento com R32 é usado para resfriamento de equipamentos elétricos.
- Não armazene nem utilize gases inflamáveis ou combustíveis perto do produto. Existe o risco de incêndio.
- Não use o produto em um espaço hermeticamente fechado por um longo período. Faça ventilação regularmente. Pode ocorrer uma falta de oxigênio e, assim, prejudicar a sua saúde.
- Não abra a grade frontal do produto durante o funcionamento. (Não toque no filtro eletrostático se a unidade estiver equipada com esse recurso). Existe um risco de ferimentos físicos, choques elétricos ou avaria do produto.
- Se houver som, cheiro ou fumaça estranhos no produto, desligue imediatamente o disjuntor e desconecte o cabo de alimentação. Existe o risco de choque elétrico ou incêndio.
- Ventile a divisão do produto frequentemente quando funcionar juntamente com um fogão ou um elemento de aquecimento, etc. Uma deficiência de oxigênio pode ocorrer e assim prejudicar a sua saúde.
- Quando o produto não for utilizado por um longo período, desligue-o da corrente ou desligue o disjuntor. Existe o risco de avaria ou falha do produto, ou funcionamento não intencional.
- Certifique-se de que ninguém, especialmente crianças, pode pisar ou cair sobre a unidade de exterior. Tal pode resultar em ferimentos pessoais e danos no produto.
- Certifique-se de que não é possível puxar ou danificar o cabo de alimentação durante o funcionamento. Existe um risco de incêndio ou choques elétricos.
- Não coloque nada em cima do cabo de alimentação. Existe um risco de incêndio ou choques elétricos.
- Quando houver vazamento de gás inflamável, desligue o gás e abra uma janela para ventilar antes de ligar o produto. Não use o telefone nem ligue ou desligue os interruptores. Existe um risco de explosão ou incêndio.
- Certifique-se de que ventila o suficiente, quando este ar condicionado e um aparelho de aquecimento, tal como um aquecedor, forem usados em simultâneo. A inobservância disto pode resultar em incêndio, ferimentos graves ou avaria do produto.
- Não utilize qualquer meio para limpar ou acelerar o processo de descongelamento, apenas aqueles recomendados pelo fabricante. (para R32)
- O aparelho deve ser armazenado em uma sala sem fontes de ignição em funcionamento contínuo (por exemplo: chamas abertas, um aparelho a gás em funcionamento ou um aquecedor elétrico em funcionamento). (para R32)
- Não perfure ou queime. (para R32)
- Os refrigerantes podem não conter odor. (para R32)
- Quando os conectores mecânicos forem reutilizados em ambientes internos, as peças de vedação deverão ser renovadas. (para R32)
- Quando as juntas alargadas forem reutilizadas em ambientes internos, a parte de alargamento deve ser refeita. (para R32)
- Se o cabo de alimentação estiver danificado, ele deverá ser substituído por um cabo ou conjunto especial disponível com o fabricante ou de seu agente de serviços.

ATENÇÃO

Instalação

- Duas ou mais pessoas têm de elevar e transportar o produto. Evite ferimentos pessoais.
- Não instale o produto num local diretamente exposto ao ar marítimo (ambiente salino). Isso pode provocar corrosão no produto.
- Instale a mangueira de drenagem para se certificar de que a água condensada é devidamente drenada. Uma má ligação pode provocar fugas de água.
- Mantenha o produto nivelado quando instala o produto. Para evitar vibrações ou ruído.
- Não instale o produto num local onde o ruído ou o ar quente da unidade de exterior possa prejudicar ou perturbar os vizinhos. Pode causar um problema para os seus vizinhos e resultar em litígios.
- Depois da instalação ou reparação do produto, verifique sempre a existência de fugas de gás (refrigerante). Os níveis baixos de refrigerante podem provocar uma avaria no produto.
- O equipamento deve ser guardado para evitar a ocorrência de problemas mecânicos. (para R32)
- O fabricante deve especificar outras fontes potenciais de operação contínua conhecidas por causar ignição do refrigerante usado. (para R32)
- A tubulação de refrigerante deve ser protegida ou fechada para evitar danos. (para R32)
- Os conectores flexíveis de refrigerante (como linhas de conexão entre a unidade interna e externa) que podem ser deslocados durante as operações normais devem ser protegidos contra danos mecânicos. (para R32)
- A instalação de tubagens deve ser reduzida ao mínimo. (para R32)
- Uma conexão brasada, soldada ou mecânica deve ser feita antes de abrir as válvulas para permitir que o refrigerante flua entre as partes do sistema de refrigeração. (para R32)
- A tubagem deve ser protegida contra danos físicos.
- Utilize o cobre deoxizado como materiais de tubagem para a instalação.
- Se alguém que não um profissional licenciado instalar, reparar ou alterar os produtos de ar condicionado da LG Electronics, a garantia é anulada. Todos os custos associados com a reparação são, então, responsabilidade total do proprietário.
- Não insira uma mangueira de drenagem no tubo de drenagem ou do solo. Podem ocorrer maus odores e corrosão do permutador de calor ou tubo.
- Não instale a unidade em atmosferas potencialmente explosivas.
- Após a instalação do produto nas instalações do cliente, remova totalmente todas as embalagens do produto (incluindo quaisquer materiais de embalagens plásticas expandidas ou moldadas) e recicle ou descarte essas embalagens de forma responsável. Não descarte nenhuma embalagem de plástico expandido na lixeira doméstica.

Funcionamento

- Não use o produto para fins especiais, como conservação de alimentos, obras de arte, etc. Este é um aparelho para uso comercial, não um sistema de resfriamento. Existe um risco de danos ou de perdas de materiais.
- Têm de ser incorporados meios para desativação na cablagem fixa, de acordo com as regras de cablagem.
- Antes de limpar ou realizar manutenção no aparelho, desconecte a fonte de alimentação e aguarde até que a ventilação pare.
- Não bloqueie a entrada ou a saída do fluxo de ar. Isso pode provocar avarias no produto.
- Use um pano macio para limpeza. Não use detergentes fortes, solventes ou respingos de água, etc. Existe o risco de incêndio, choque elétrico ou danos nas partes plásticas do produto.
- Não toque nas partes metálicas do produto quando remover o filtro de ar. Existe o risco de ferimentos físicos.
- Não pise nem coloque nada sobre o produto. (unidades externas) Existe um risco de ferimentos pessoais e de avaria do produto.
- Sempre insira o filtro de forma segura após a limpeza. Limpe o filtro a cada duas semanas ou mais seguido, se necessário. Um filtro sujo reduz a eficiência.
- Não introduza as mãos ou outros objetos através das entradas ou saídas de ar, enquanto o produto estiver em funcionamento. Existem peças afiadas e em movimento que podem provocar ferimentos pessoais.
- Tenha cuidado ao desembalar e instalar este produto. Arestas aguçadas podem provocar ferimentos.
- Se o gás refrigerante derramar durante a reparação, não toque no gás refrigerante derramado. O gás refrigerante pode provocar ulcerações (queimaduras causadas pelo frio).
- Não incline a unidade ao removê-la ou desinstalá-la. A água condensada no interior pode derramar.
- Não misture ar ou gás que não o refrigerante utilizado no sistema. Se entrar ar no sistema de refrigerante, tal resultará numa pressão excessivamente alta, provocando ferimentos ou danos no equipamento.
- Se houver fugas de gás refrigerante durante a instalação, ventile imediatamente a área. Pode ser prejudicial à sua saúde.
- A desmontagem da unidade, o tratamento do óleo refrigerante e de eventuais peças devem ser feitos de acordo com as normas locais e nacionais.
- Substitua todas as pilhas do controle remoto por pilhas novas, do mesmo tipo. Não misture pilhas velhas e novas ou tipos diferentes de pilhas. Existe o risco de incêndio e avaria no produto.
- Não recarregue nem desmonte as pilhas. Não descarte as pilhas em um incêndio. Podem queimar ou explodir.
- Se o líquido das pilhas entrar em contato com sua pele ou roupas, lave-as bem com água limpa. Não use o controle remoto se as pilhas tiverem vazado. Os químicos das pilhas podem provocar queimaduras ou constituir outros riscos para a saúde.
- Não utilize pilhas que não sejam Alcalinas.

- Se engolir o fluido de bateria de uma fuga, lavar completamente o interior da boca e, de seguida, consultar um médico. A inobservância disto pode resultar em sérias complicações para a saúde.
- Não deixe o ar condicionado ligado durante um longo período quando há muita umidade e quando uma porta ou uma janela se encontram abertas. A umidade pode condensar e molhar ou danificar o equipamento.
- Não exponha a sua pele, crianças ou plantas ao fluxo de ar quente ou frio. Isto pode prejudicar a sua saúde.
- Não beba água drenada do produto. Não é água própria para consumo e pode provocar problemas de saúde sérios.
- Utilize um banco ou uma escada firme ao limpar, fazer manutenção ou reparar o produto em altura. Tenha cuidado e evite danos ou ferimentos.

A assistência só deve ser efetuada conforme recomendada pelo fabricante.

- Este aparelho não é destinado a pessoas (incluindo crianças) com capacidades mentais, sensoriais ou físicas reduzidas ou com falta de conhecimento e experiência, a menos que sejam supervisionadas ou recebam instruções referentes ao uso do mesmo por meio da pessoa responsável por sua segurança. As crianças devem ser supervisionadas para evitar que brinquem com o equipamento.
- Este aparelho pode ser usado por crianças a partir dos 8 anos e por pessoas com capacidades mentais, sensoriais ou físicas reduzidas ou com falta de conhecimento e experiência se forem supervisionadas ou receberem instruções referentes ao uso do mesmo por meio da pessoa responsável por sua segurança. As crianças não devem brincar com o aparelho. A limpeza e a manutenção do usuário não devem ser feitas por crianças sem supervisão.

AVISO

- Para obter mais informações sobre a instalação, consulte o manual de instalação fornecido.
- O manual de instalação inclui as seguintes informações:
- Instruções para uso seguro fornecidas.
- Detalhes relativos às precauções durante a manutenção do usuário.
- As dimensões do espaço necessário para a instalação correta do aparelho, incluindo a distância mínima permitida para a estrutura adjacente, aberturas e modelos do dispositivo de ventilação.
- Um diagrama de cablagem com uma indicação clara das ligações e cablagem para dispositivos de controlo externos e cabo de alimentação.
- O método de ligação e desligamento do aparelho à alimentação elétrica e interligação de componentes separados.
- Detalhes do tipo e classificação do fusível, ou classificação dos disjuntores.
- Instrução para aparelhos fixos indicando como o aparelho deve ser fixado.

(para R32)

- Para obter mais informações sobre a instalação, consulte o manual de instalação fornecido.
- O manual de instalação inclui as seguintes informações:
- A quantidade máxima de carga de refrigerante.
- Informações para manuseio, instalação, limpeza, manutenção e descarte de refrigerante.

Recuperação e Cabeamento para R32

Aqui estão as informações sobre recuperação e cabeamento para R32 com pequenas correções ortográficas e gramaticais:

Recuperação (Para R32)

- Ao remover o refrigerante de um sistema, seja para manutenção ou desativação, é recomendada a boa prática de que todos os refrigerantes sejam removidos com segurança.
- Ao transferir o refrigerante para os cilindros, assegure-se de que sejam utilizados apenas cilindros de recuperação apropriados para o refrigerante.
- Certifique-se de que o número correto de cilindros para manter a carga total do sistema está disponível.
- Todos os cilindros a serem utilizados são designados para o refrigerante recuperado e rotulados para esse refrigerante (ou seja, cilindros especiais para a recuperação do refrigerante).
- Os cilindros devem estar completos com válvulas de alívio de pressão e válvulas de corte associadas em bom estado de funcionamento.
- Os cilindros de recuperação vazios são evacuados e, se possível, arrefecidos antes de ocorrer a recuperação.

O equipamento de recuperação deve estar em boas condições de funcionamento com um conjunto de instruções relativas ao equipamento em questão e deve ser adequado para a recuperação dos refrigerantes inflamáveis.

- Além disso, um conjunto de balanças calibradas deve estar disponível e em boas condições de funcionamento.
- As mangueiras devem estar completas com acoplamentos de separação sem fugas e em bom estado.
- Antes de utilizar a máquina de recuperação, verifique se está em condições de funcionamento satisfatórias, se foi efetuada a manutenção adequada e se os componentes elétricos associados estão selados para evitar a ignição em caso de libertação de refrigerante.
- Consulte o fabricante em caso de dúvida.
- O refrigerante recuperado deve ser devolvido ao fornecedor do mesmo num cilindro de recuperação correto e a respetiva Nota de Transferência de Resíduos deve ser fornecida.
- Não misturar refrigerantes nas unidades de recuperação e especialmente dentro dos cilindros.
- Se for necessário remover compressores ou óleos de compressores, certifique-se de que foram evacuados até a um nível aceitável para garantir que o refrigerante inflamável não permaneça dentro do lubrificante.
- O processo de evacuação deve ser realizado antes da devolução do compressor aos fornecedores.
- Para acelerar este processo, apenas deve ser utilizado o aquecimento elétrico do corpo do compressor.
- Quando é drenado óleo de um sistema, o processo deve ser realizado com segurança.

Cabeamento (Para R32)

- Os cabos não deverão estar sujeitos a desgaste, corrosão, pressão excessiva, vibração, extremidades afiadas ou quaisquer outros efeitos ambientais adversos.
- A verificação também deve ter em consideração os efeitos do desgaste ou da vibração contínua de fontes como compressores ou ventiladores.

Procedimentos de Carregamento para R32

- Para além dos procedimentos de carregamento convencionais, devem ser seguidos os seguintes requisitos:
- Certifique-se de que a contaminação por refrigerantes diferentes não ocorra ao utilizar o equipamento de carga. As mangueiras ou ligações devem ser o mais curtas possíveis para diminuir a quantidade de refrigerante contido nelas.
- Os cilindros deverão ser mantidos numa posição apropriada de acordo com as instruções.
- Certifique-se de que o sistema de refrigeração está ligado à terra antes de carregar o sistema com o refrigerante.
- Identifique o sistema quando o carregamento estiver concluído (se já não estiver).
- Deve ter muito cuidado para não encher em demasia o sistema de refrigeração.

Remoção e evacuação (Para R32)

Ao trabalhar no circuito do refrigerante para fazer reparações - ou para qualquer outro fim - devem ser seguidos procedimentos convencionais. No entanto, com refrigerantes inflamáveis é importante que as melhores práticas sejam cumpridas, uma vez que a inflamabilidade tem de ser tida em conta.

Os seguintes procedimentos devem ser seguidos:

- Retire o refrigerante;
- Purgue o circuito com gás inerte (opcional para A2L);
- Evacue (opcional para A2L);
- Purgue com gás inerte (opcional for A2L);
- Abra o circuito com corte ou brasagem

- A carga de refrigerante deve ser recuperada para os cilindros de recuperação corretos.
- Para aparelhos que contenham refrigerantes inflamáveis que não sejam refrigerantes A2L, o sistema deve ser purgado com nitrogênio livre de oxigênio para tornar o aparelho seguro para refrigerantes inflamáveis. Esse processo deve ser repetido várias vezes.
- Ar comprimido ou oxigênio não devem ser utilizados para purgar sistemas de refrigeração.
- Para equipamentos que contenham refrigerantes inflamáveis, com exceção dos refrigerantes A2L, a purga dos refrigerantes deve ser realizada quebrando o vácuo no sistema com azoto isento de oxigênio, continuando a encher até que a pressão de trabalho seja atingida, libertando de seguida para a atmosfera, e por fim reduzindo para vácuo. Este processo deve ser repetido até que nenhum refrigerante esteja dentro do sistema.
- Quando a carga final de nitrogênio livre de oxigênio é usada, o sistema deve ser ventilado até o nível da pressão atmosférica para permitir que o processo aconteça.
- Esta operação é absolutamente vital para a realização de operações de soldadura na tubagem.
- Certifique-se de que a saída para a bomba de vácuo não está perto de nenhuma fonte potencial de ignição, e de que existe ventilação disponível.

Métodos de detecção de vazamento (Para R32)

- Os seguintes métodos de detecção de fugas são considerados aceitáveis para sistemas que contêm refrigerantes inflamáveis:
- Os detectores eletrônicos de vazamento devem ser usados para detectar refrigerantes inflamáveis, mas a sensibilidade pode não ser adequada ou pode ser necessário uma recalibração.
- (O equipamento de detecção deve ser calibrado em uma área sem refrigerante).
- Certifique-se de que o detetor não é uma fonte potencial de ignição e é adequado para o refrigerante utilizado.
- O equipamento de detecção de fugas deve estar definido para uma percentagem do limite inflamável inferior do refrigerante, deve ser calibrado para o refrigerante utilizado e deve confirmar-se a percentagem adequada de gás (25% no máximo).
- Os líquidos de detecção de fugas também são adequados para utilização com a maioria dos refrigerantes, porém, deve evitar-se a utilização de detergentes com cloro, uma vez que o cloro pode reagir com o refrigerante e corroer os tubos de cobre..

NOTA

- Exemplos de fluidos de detecção de fugas são
- Método da bolha
 - Agentes do método fluorescente

- Se suspeitar de uma fuga, todas as chamas devem ser removidas/extintas.
- Se for detetada uma fuga de refrigerante que necessita de soldadura, deve retirar-se o refrigerante do sistema na sua totalidade, ou isolar o mesmo (através de válvulas de corte) numa parte do sistema que esteja afastada da fuga.
- A remoção do refrigerante deverá seguir o procedimento de remoção e evacuação.
- Esta unidade é equipada com um detector de vazamento de refrigerante para segurança. Para ser eficaz, a unidade deve ser alimentada eletricamente em todos os momentos após a instalação, exceto durante a manutenção.
- Esta unidade está equipada com medidas de segurança acionadas eletricamente. Para ser eficaz, a unidade deve ser alimentada eletricamente em todos os momentos após a instalação, exceto durante a manutenção.

Área ventilada (Para R32)

- Certifique-se de que o ambiente esteja aberto ou que seja bem ventilado antes de romper o sistema ou realizar qualquer trabalho com o uso de calor.
- Deve ser mantido um certo grau de ventilação durante o período em que o trabalho é realizado.
- A ventilação deve dispersar com segurança qualquer refrigerante libertado e, de preferência, expeli-lo externamente para a atmosfera.

Detecção de refrigerantes inflamáveis (Para R32)

- As potenciais fontes de ignição não devem, de modo algum, ser utilizadas na inspeção ou detecção de fugas de refrigerante.
- Um maçarico (ou qualquer outro detetor que utilize chamas) não deve ser utilizado.

Qualificação dos trabalhadores (Para R32)

- O manual deve conter informações específicas sobre as qualificações exigidas ao pessoal que trabalha nas operações de manutenção, assistência e reparação.
- Todos os procedimentos de trabalho que afectem os meios de segurança só podem ser executados por pessoas competentes nos termos do Anexo HH.
- **Exemplos de tais procedimentos de trabalho são:**
 - Entrada no circuito de refrigeração;
 - Abertura de componentes selados;
 - Abertura de compartimentos ventilados.

Verificações na Área (Para R32)

- Antes de começar a trabalhar em sistemas que contenham refrigerantes inflamáveis, são necessárias verificações de segurança para garantir que o risco de ignição é minimizado.
- Para a reparação do sistema de refrigeração, devem ser respeitadas as seguintes precauções antes da realização de trabalhos no sistema.

Procedimento de Trabalho (Para R32)

- Os trabalhos devem ser realizados com base num procedimento controlado, de modo a minimizar o risco da presença de um gás ou vapor inflamável durante a realização dos trabalhos.

Área de trabalho geral (Para R32)

Todos os profissionais de manutenção e outros que trabalhem na região devem ser instruídos sobre a natureza do trabalho que está sendo realizado. O trabalho não deve ser executado em ambientes fechados.

Verificação da presença de refrigerante (para R32)

A área deve ser verificada com um detetor de refrigerante apropriado antes e durante o trabalho, para garantir que o técnico tem conhecimento da existência de atmosferas potencialmente inflamáveis. Certifique-se de que o equipamento de detecção de fugas utilizado é adequado para a utilização com refrigerantes inflamáveis, ou seja, que não faça faíscas, que esteja adequadamente vedado ou que seja intrinsecamente seguro.

Presença de extintor de incêndio (Para R32)

Se algum tipo de trabalho com o uso de calor tiver que ser realizado no equipamento de refrigeração ou em qualquer peça associada, deve estar disponível um extintor de incêndio adequado e de uso manual. Tenha um extintor de pó seco ou de CO₂ próximo à área de carregamento.

Sem fontes de ignição (Para R32)

Nenhum técnico que intervenha em um sistema de refrigeração que envolva trabalhos na tubagem, que contenha ou tenha contido refrigerantes inflamáveis, não deve utilizar quaisquer fontes de ignição que possam levar a risco de incêndio ou explosão. Todas as fontes de ignição possíveis, incluindo cigarros, devem ser suficientemente afastadas do local de instalação, reparação, remoção e eliminação, devido à possibilidade de o refrigerante inflamável ser libertado para o espaço circundante durante essas operações. Antes da realização do trabalho, a área ao redor do equipamento deve ser vigiada para garantir que não existem perigos de inflamabilidade ou de ignição. Devem ser colocados avisos de "Proibido Fumar".

Verificações do equipamento de refrigeração (para R32)

Quando os componentes elétricos estiverem a ser mudados, devem ser adequados à finalidade e à especificação adequada. Devem ser sempre seguidas as orientações de manutenção e serviço do fabricante. Em caso de dúvida, consulte o departamento técnico do fabricante para obter assistência.

As seguintes verificações devem ser aplicadas nas instalações que utilizam refrigerantes inflamáveis:

- A carga real de refrigerante deve estar de acordo com tamanho da sala no do qual as peças contendo refrigerante estão instaladas.
- A maquinaria e as saídas de ventilação estão a funcionar adequadamente e não estão obstruídas.
- Se um circuito indireto de refrigeração estiver sendo utilizado, deve-se verificar a presença de refrigerante no circuito secundário.
- A identificação do equipamento está visível e legível. As identificações e sinalizações ilegíveis devem ser corrigidas.
- Tubos de refrigeração ou componentes estão instalados em um local em que não haja risco de serem expostos a qualquer substância que possa corroer os componentes que contêm refrigerante, a menos que os esses sejam construídos com materiais naturalmente resistentes ou que estejam devidamente protegidos contra a corrosão.

Verificações dos dispositivos elétricos (Para R32)

A reparação e manutenção de componentes elétricos deve incluir verificações de segurança iniciais e procedimentos de inspeção de componentes. Se existir uma falha que possa comprometer a segurança, então não deverá ligar qualquer alimentação elétrica ao circuito até que a situação esteja resolvida satisfatoriamente. Se não for possível corrigir imediatamente a falha, mas for necessário continuar a operação, deverá ser utilizada uma solução temporária adequada. Esta situação deverá ser comunicada ao proprietário do equipamento para que todas as partes tenham conhecimento.

As verificações iniciais de segurança devem incluir (Para R32)

- Os condensadores devem ser descarregados: isto deve ser feito de forma segura para evitar a possibilidade de faíscas.
- Que nenhum componente elétrico ativo e cabeamento estejam expostos durante o carregamento, recuperação ou purga do sistema. Que exista ligação permanente à terra.

Reparo em componentes vedados (Para R32)

Durante as reparações em componentes vedados, todas as alimentações elétricas devem ser desligadas do equipamento no qual se vai realizar o trabalho antes de qualquer remoção de tampas vedadas, etc. Se for absolutamente necessário ter uma alimentação elétrica para o equipamento durante a manutenção, então deverá existir uma forma em constante funcionamento de deteção de fugas no ponto mais crítico, de modo a informar de quaisquer situações potencialmente perigosas. Para garantir que, ao trabalhar em componentes elétricos, a caixa não seja alterada de tal forma que o nível de proteção seja afetado, deve prestar-se especial atenção ao seguinte. Isto inclui danos nos cabos, número excessivo de ligações, terminais que não estão em conformidade com as especificações originais, danos nas vedações, montagem incorreta de prensa-cabos, etc. Assegure-se de que o aparelho está montado de forma segura. Certifique-se de que as vedações ou materiais de vedação não se degradaram, de forma a já não conseguirem evitar a entrada de atmosferas inflamáveis. As peças de substituição devem estar em conformidade com as especificações do fabricante.

Reparo em componentes intrinsecamente seguros (Para R32)

Não aplique cargas indutivas ou de capacitância permanentes ao circuito sem assegurar que estas não excedem a tensão e corrente permitidas para o equipamento em utilização. Os componentes intrinsecamente seguros são os únicos tipos que podem ser trabalhados enquanto estão sob tensão e na presença de uma atmosfera inflamável. O aparelho de teste deve apresentar a classificação correta. Substitua os componentes apenas por peças especificadas pelo fabricante. A utilização de outras peças pode resultar na ignição do refrigerante para atmosfera devido a uma fuga.

NOTA

A utilização de selante de silicone pode inibir a eficácia de alguns tipos de equipamento de deteção de fugas. Os componentes intrinsecamente seguros não têm de ser isolados antes de se trabalhar neles.

Descomissionamento (para R32)

Antes de realizar este procedimento, é essencial que o técnico esteja completamente familiarizado com o equipamento e todos os seus detalhes. É recomendada a boa prática de que todos os refrigerantes sejam recuperados com segurança. Antes desta tarefa, uma amostra de óleo e de refrigerante deve ser coletada caso seja necessária uma análise prévia da reutilização do refrigerante recuperado. É essencial que a energia elétrica esteja disponível antes de se iniciar a tarefa.

- a) Familiarize-se com o equipamento e com seu funcionamento.
- b) Isole o sistema eletricamente.
- c) Antes de realizar o procedimento, certifique-se de que:
 - Equipamentos de manuseio mecânico estejam disponíveis, caso haja necessidade de manusear os cilindros de refrigerante;
 - Todos os equipamentos de proteção pessoal estão disponíveis e se estão sendo utilizados corretamente;
 - O processo de recuperação é sempre supervisionado por um profissional qualificado;
 - Os equipamentos e cilindros de recuperação estão em conformidade com as normas apropriadas.
- d) Bombeie o sistema de refrigerante, caso seja possível.
- e) Caso não haja vácuo, faça um coletor para que o refrigerante possa ser removido de várias partes do sistema.
- f) Certifique-se de que o cilindro esteja posicionado na escala antes que a recuperação ocorra.
- g) Ligue a máquina de recuperação e opere de acordo com as instruções do fabricante.
- h) Não encha demais os cilindros. (Não mais de 80 % do volume de carga líquida).
- i) Não exceda a pressão máxima de funcionamento do cilindro, mesmo que temporariamente.
- j) Quando os cilindros completarem a carga e o processo for concluído, certifique-se de que os cilindros e o equipamento sejam removidos do local imediatamente e que todas as válvulas de isolamento do equipamento estejam fechadas.
- k) O refrigerante recuperado não deve ser carregado em outro sistema de refrigeração, a menos que tenha sido limpo e verificado.

Rotulagem (Para R32)

O equipamento deve ser rotulado de forma a declarar que foi desativado e drenado de refrigerante. O rótulo deve ser datado e assinado. Certifique-se de que há etiquetas no equipamento que indicam que este contém líquido refrigerante inflamável.

Gás Refrigerante (apenas para R32)

AVISO

- O aparelho deve ser mantido em uma área bem ventilada, onde o tamanho da área corresponda à área de operação, conforme especificado.
- O aparelho deve ser mantido em uma área sem funcionamento de chamas abertas (por exemplo, um aparelho a gás em funcionamento) e fontes de ignição (por exemplo, um aquecedor elétrico em funcionamento).
- O aparelho deve ser mantido de forma a evitar a ocorrência de danos mecânicos. Não use meios para acelerar o processo de descongelamento ou limpeza, além dos recomendados pelo fabricante.
- Não furar ou queimar.
- Esteja ciente de que os gases refrigerantes podem não conter odor.
- A tubulação deve ser protegida contra danos físicos.

OBSERVAÇÃO

O carregamento real de gás refrigerante está de acordo com o tamanho do local em que as peças contendo gás refrigerante são instaladas.

O equipamento de ventilação e saídas estão funcionando adequadamente e não estão obstruídos.

Se um circuito de refrigeração indireta estiver sendo usado, o circuito secundário deverá ser verificado para a presença de gás refrigerante.

A marcação para o equipamento continua a ser visível e legível. Marcas e sinais ilegíveis devem ser corrigidos.

As tubulações ou componentes de refrigeração são instalados em uma posição onde é improvável que sejam expostos a qualquer substância que possa corroer os componentes que contêm gás refrigerante, a menos que os componentes sejam construídos de materiais que sejam inerentemente resistentes à corrosão ou estejam adequadamente protegidos contra a corrosão.

Área mínima do piso (para R32)

- O aparelho deve ser instalado, operado e armazenado em um cômodo com uma área de piso maior do que a área mínima.
- Use o gráfico da tabela para determinar a área mínima.

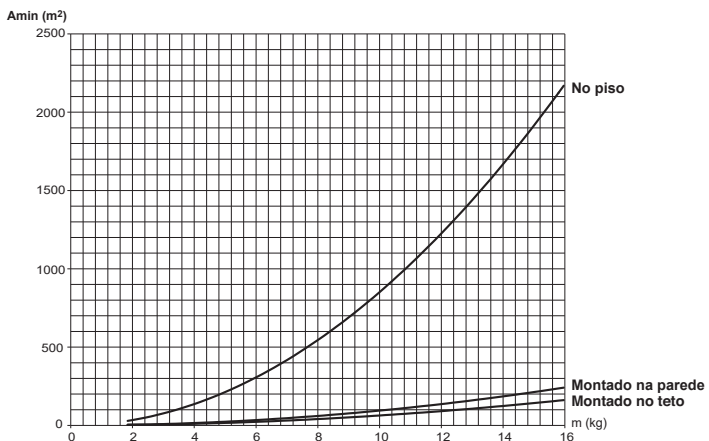

- m : Quantidade total de refrigerante no sistema
- Quantidade total de refrigerante : Carga refrigerante de fábrica + Quantidade adicional de refrigerante
- Amin : Área mínima para instalação

No piso	
m (kg)	A _{min} (m ²)
< 1.842	-
1.842	26.88
2.00	34.04
2.20	41.19
2.40	49.02
2.60	57.53
2.80	66.72
3.00	76.60
3.20	87.15
3.40	98.39
3.60	110.30
3.80	122.90
4.00	136.17
4.20	150.13
4.40	164.77
4.60	180.09
4.80	196.09
5.00	212.77
5.20	230.13
5.40	248.18
5.60	266.90
5.80	286.30
6.00	306.39
6.20	327.16
6.40	348.60
6.60	370.73
6.80	393.54
7.00	417.03
7.20	441.20
7.40	466.05
7.60	491.59
7.80	517.80
8.00	544.69
8.20	572.27
8.40	600.52
8.60	629.46
8.80	659.08

No piso	
m (kg)	A _{min} (m ²)
9.00	689.38
9.20	720.36
9.40	752.02
9.60	784.36
9.80	817.38
10.00	851.08
10.20	885.47
10.40	920.53
10.60	956.28
10.80	992.70
11.00	1029.81
11.20	1067.60
11.40	1106.07
11.60	1145.22
11.80	1185.05
12.00	1225.56
12.20	1266.75
12.40	1308.62
12.60	1351.18
12.80	1394.41
13.00	1438.33
13.20	1482.93
13.40	1528.20
13.60	1574.16
13.80	1620.80
14.00	1668.12
14.20	1716.12
14.40	1764.80
14.60	1814.17
14.80	1864.21
15.00	1914.94
15.20	1966.34
15.40	2018.43
15.60	2071.19
15.80	2124.64
15.964	2168.98

Montado na parede	
m (kg)	A _{min} (m ²)
< 1.842	-
1.842	4.44
2.00	4.83
2.20	5.31
2.40	5.79
2.60	6.39
2.80	7.41
3.00	8.51
3.20	9.68
3.40	10.93
3.60	12.26
3.80	13.66
4.00	15.13
4.20	16.68
4.40	18.31
4.60	20.01
4.80	21.79
5.00	23.64
5.20	25.57
5.40	27.58
5.60	29.66
5.80	31.81
6.00	34.04
6.20	36.35
6.40	38.73
6.60	41.19
6.80	43.73
7.00	46.34
7.20	49.02
7.40	51.78
7.60	54.62
7.80	57.53
8.00	60.52
8.20	63.59
8.40	66.72
8.60	69.94
8.80	73.23

Montado na parede	
m (kg)	A _{min} (m ²)
9.00	76.60
9.20	80.04
9.40	83.56
9.60	87.15
9.80	90.82
10.00	94.56
10.20	98.39
10.40	102.28
10.60	106.25
10.80	110.30
11.00	114.42
11.20	118.62
11.40	122.90
11.60	127.25
11.80	131.67
12.00	136.17
12.20	140.75
12.40	145.40
12.60	150.13
12.80	154.93
13.00	159.81
13.20	164.77
13.40	169.80
13.60	174.91
13.80	180.09
14.00	185.35
14.20	190.68
14.40	196.09
14.60	201.57
14.80	207.13
15.00	212.77
15.20	218.48
15.40	224.27
15.60	230.13
15.80	236.07
15.964	241.00

Montado no teto	
m (kg)	A _{min} (m ²)
< 1.842	-
1.842	3.64
2.00	3.95
2.20	4.34
2.40	4.74
2.60	5.13
2.80	5.53
3.00	5.92
3.20	6.48
3.40	7.32
3.60	8.20
3.80	9.14
4.00	10.13
4.20	11.17
4.40	12.26
4.60	13.40
4.80	14.59
5.00	15.83
5.20	17.12
5.40	18.46
5.60	19.85
5.80	21.30
6.00	22.79
6.20	24.33
6.40	25.93
6.60	27.58
6.80	29.27
7.00	31.02
7.20	32.82
7.40	34.67
7.60	36.56
7.80	38.51
8.00	40.51
8.20	42.57
8.40	44.67
8.60	46.82
8.80	49.02

Montado no teto	
m (kg)	A _{min} (m ²)
9.00	51.28
9.20	53.58
9.40	55.94
9.60	58.34
9.80	60.80
10.00	63.30
10.20	65.86
10.40	68.47
10.60	71.13
10.80	73.84
11.00	76.60
11.20	79.41
11.40	82.27
11.60	85.18
11.80	88.14
12.00	91.16
12.20	94.22
12.40	97.34
12.60	100.50
12.80	103.72
13.00	106.98
13.20	110.30
13.40	113.67
13.60	117.09
13.80	120.56
14.00	124.08
14.20	127.65
14.40	131.27
14.60	134.94
14.80	138.66
15.00	142.43
15.20	146.26
15.40	150.13
15.60	154.06
15.80	158.03
15.964	161.33

Apresentação do Aparelho

Nome e função dos componentes

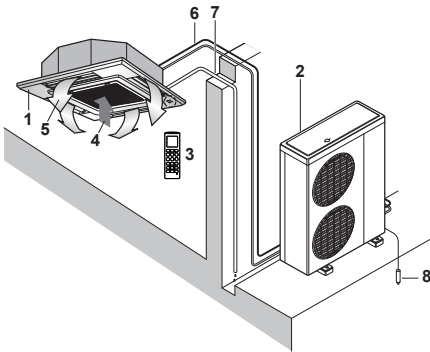

- 1: Unidade interna
- 2: Unidade externa
- 3: Controle remoto
- 4: Entrada do ar
- 5: Descarga do ar
- 6: Fio elétrico de ligação à tubagem do gás refrigerante
- 7: Tubo de drenagem
- 8: Fio de ligação à terra
Fio para ligar a unidade exterior à terra de modo a evitar choques elétricos.

O que fazer antes do funcionamento

Sistema de par ou sistema de operação simultânea

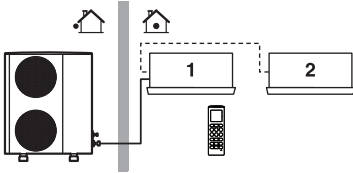

Se a sua instalação tiver um sistema de controlo personalizado, solicite ao seu fornecedor LG o funcionamento que corresponde ao seu sistema.

- 1: Unidade com controle remoto
- 2: Unidade sem controle remoto (quando utilizada como funcionamento em simultâneo)

Multi sistema

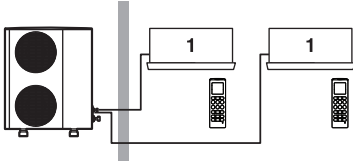

OBSERVAÇÃO

- Esta função pode não ser suportada, dependendo do modelo.
- A funcionalidade pode ser alterada de acordo com o tipo de modelo.

Instruções de Funcionamento

Controle Remoto Sem Fios

PORTUGUÊS

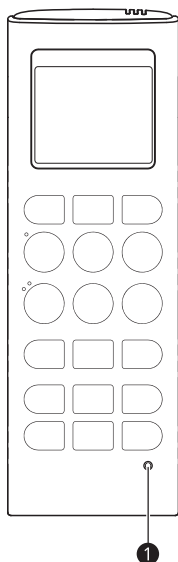

Botão	Ecrã de exibição	Descrição
	-	Usado para ligar (on)/ desligar (off) a unidade.
AIR PURIFY		Utilizado para iniciar ou parar a função de purificação do ar.
PLASMA		Utilizado para iniciar ou parar a função de purificação de plasma.
VANE ANGLE		Usado para configurar cada ângulo da lâmina rotativa.
AIR FLOW		Utilizado para definir o fluxo de ar.
	88° ^{sp}	Usado para selecionar a temperatura do quarto.
MODE	-	Usado para selecionar o modo de funcionamento.
JET MODE		Altera a temperatura ambiente rapidamente.
JET COOL		
FAN SPEED	-	Ajusta a velocidade do ventilador.
FUNC.	-	Utilizado para definir ou limpar função adicional.
		Ajusta a direção do fluxo de ar na vertical ou na horizontal.
ROOM TEMP		Usado para selecionar a temperatura do quarto.
SLEEP		Utilizado para definir o tempo para a função de temporizador.
ON	-	Utilizado para definir a hora de início.
OFF	-	Utilizado para definir a hora de paragem.
	-	Usado para definir o temporizador. Usado para ajustar a luminosidade. Usado para selecionar a temperatura do quarto. (Se não for o modo de ajuste de tempo)
SET/CLEAR	-	Usado para definir/não definir o temporizador. Usado para definir o tempo atual. (mantenha o botão pressionado durante 3 segundos)
1 RESET	-	Inicia as definições do comando à distância.

OBSERVAÇÃO

- Dependendo do tipo de produto, algumas funções podem não estar disponíveis e exibidas.
- Alguns produtos não recebem os sinais por cabo.
- Ao utilizar o sistema de funcionamento simultâneo, o sistema vai funcionar aproximadamente durante 1 -2 minutos após pressionar o botão no controle remoto.
- A temperatura exibida pode ser diferente da temperatura ambiente real se o controle remoto estiver instalado num local exposto à luz solar direta ou se estiver próximo a uma fonte de calor.
- Dependendo do produto, o controle remoto sem fios e com fios são opcionais ou básicos.
- Modo de aquecimento não disponível para modelos Apenas arrefecimento.
- Os botões podem ser alterados de acordo com o tipo de modelo.

Como inserir as Pilhas

1. Remova a tampa das pilhas puxando-a na direção das setas.
2. Insira as pilhas novas e certifique-se de que estas estão instaladas na polaridade correta (+) e (-).
3. Volte a colocar a tampa empurrando-a para a posição original.

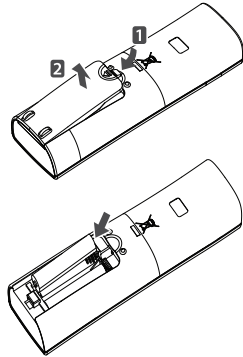

OBSERVAÇÃO

1. Use / substitua sempre ambas as pilhas com o mesmo tipo.
2. Se o sistema não for usado por um longo período de tempo, retire as pilhas para poupar o seu tempo de atividade.
3. Se o visor do controle remoto começar a falhar, substitua ambas as pilhas.
4. É obrigatório utilizar baterias de organizações certificadas regionalmente.

Manutenção do Controlador Remoto Sem Fios

1. Escolha um local adequado onde seja fácil e seguro o seu alcance.
2. Fixe o suporte de parede com os parafusos fornecidos.
3. Encaixe o controle remoto dentro do suporte.

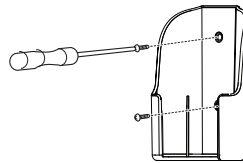

OBSERVAÇÃO

1. O controle remoto nunca deve ser exposto à luz solar direta.
2. O transmissor e o receptor de sinal devem estar sempre limpos para uma comunicação adequada. Use um pano macio para os limpar.
3. Se outros aparelhos também forem ativados com o controle remoto, mude a sua posição ou consulte o seu técnico.

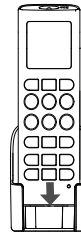

Método de funcionamento

1. O receptor de sinal está dentro da unidade.
2. Aponte o controle remoto na direção da unidade para a operação. Não deve haver qualquer bloqueio no meio.

Acessório



Suporte (1 EA)



Parafuso de fixação
(2 EA)

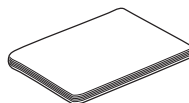



Manual do Utilizador/
de Instalação

Utilizar a função Modo

Modo Refrigeração

Isto arrefece a divisão com um ar confortável e limpo.

- 1 Ligue o equipamento.
- 2 Pressione o botão **MODE** repetidamente para selecionar o modo Arrefecimento.
 -  é apresentado no visor de exibição.
- 3 Pressione o botão  ou  para definir a temperatura desejada.
- 4 Pressione o botão **FAN SPEED** repetidamente para ajustar a velocidade do ventilador.

OBSERVAÇÃO

- Prima o botão **ROOM TEMP** para verificar a temperatura do quarto.
- Ao ajustar a temperatura desejada mais alta que a temperatura ambiente atual, a unidade produzirá apenas ar de ventilação.

Modo de Refrigeração Intenso

Isto arrefece a divisão com um ar confortável e limpo.

- 1 Ligue o equipamento.
- 2 Pressione o botão **MODE** repetidamente para selecionar o modo Refrigeração.
- 3 Pressione o botão **JET MODE** ou **JET COOL**.
 -  é apresentado no visor de exibição.

OBSERVAÇÃO

- Para cancelar o modo de Arrefecimento motorizado, prima o botão **JET MODE** ou **JET COOL**, o botão **FAN SPEED** ou o botão **ROOM TEMP**.
- Isto baixa rapidamente a temperatura ambiente.
- O equipamento parcial não tem função de arrefecimento motorizado.
- A unidade irá funcionar com o ventilador a uma velocidade elevada no modo de arrefecimento.
- Esta função pode ser alterada de acordo com o tipo de modelo.

Modo Desumidificação

Remove a humidade enquanto arrefece ligeiramente o ar.



- 1 Ligue o equipamento.
- 2 Pressione o botão **MODE** repetidamente para selecionar o modo Desumidificação.
 -  é apresentado no visor de exibição.
- 3 Pressione o botão **FAN SPEED** repetidamente para ajustar a velocidade do ventilador.

OBSERVAÇÃO

- O ajuste da temperatura não pode ser ajustado quando este modo está em funcionamento.
- Durante as estações chuvosas ou em climas com muita umidade, é possível operar simultaneamente o desumidificador e o modo de arrefecimento para remover a umidade com eficácia.
- O item do menu de potência do vento pode não ser parcialmente selecionado de acordo com o produto.

Modo Aquecimento

Isto fornece ar quente para o interior do edifício.

- 1 Ligue o equipamento.
- 2 Pressione o botão **MODE** repetidamente para selecionar o modo Aquecimento.
 -  é apresentado no ecrã de exibição.
- 3 Pressione o botão  ou  para definir a temperatura pretendida.
- 4 Pressione o botão **FAN SPEED** repetidamente para ajustar a velocidade do ventilador.

OBSERVAÇÃO

- Pressione o botão **ROOM TEMP** para verificar a temperatura do quarto.
- Ao ajustar a temperatura desejada mais baixa que a temperatura ambiente atual, a unidade produzirá apenas ar de ventilação.
- Modo de aquecimento não disponível para modelos Apenas arrefecimento.
- Para verificar a temperatura interior, pressione o botão de temperatura ambiente.

Modo Ventilador

- 1 Ligue o equipamento.
- 2 Pressione o botão **MODE** repetidamente para selecionar o modo Ventilador.
 -  é apresentado no visor de exibição.
- 3 Pressione o botão **FAN SPEED** repetidamente para ajustar a velocidade do ventilador.

OBSERVAÇÃO

- Vento natural baseado na lógica do caos
- Para uma sensação mais fresca do que outras velocidades do ventilador, pressione o seletor de velocidade do ventilador interno e defina para o modo caos. Neste modo, o vento sopra como uma brisa natural alterando automaticamente a velocidade do ventilador com base na lógica do caos.
- Durante o Modo Ventilação
 - O compressor externo não funciona. Tem uma função para circular o interior, pois envia o ar que não tem muita diferença de temperatura com o interior.

Utilizar a função Funcionamento automático

Modo Funcionamento automático



Neste modo, a temperatura e a velocidade do ventilador ajustam-se automaticamente com base na temperatura ambiente.

Modelo exclusivamente de arrefecimento

Neste modo, não é possível ajustar a velocidade do ventilador, mas é possível definir a rotação automática do defletor de ar.

- 1 Ligue o equipamento.
- 2 Pressione o botão **MODE** repetidamente para selecionar o Modo de funcionamento automático.
 -  é apresentado no visor de exibição.



- 3 Prima o botão  ou  para definir a temperatura pretendida.
 - Selecione o código consoante a sensação que tenha.





Código	Descrição
2	Fria
1	Ligeiramente frio
0	Neutro
-1	Ligeiramente quente
-2	Quente

Modelo de refrigeração e aquecimento

Este modo alterna automaticamente entre modos para manter a temperatura definida com uma margem de ± 2 °C

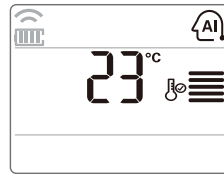
- 1 Ligue o equipamento.
- 2 Pressione o botão **MODE** repetidamente para selecionar o Modo de funcionamento automático.
 -  é apresentado no visor de exibição.



- 3 Pressione o botão  ou  para definir a temperatura pretendida.
 - Definir o intervalo de temperatura: 18 °C ~ 30 °C
- 4 Pressione o botão **FAN SPEED** repetidamente para ajustar a velocidade do ventilador.

Modo Automático de alteração

- 1 Pressione o botão ON/OFF A unidade responderá com um som de bip.
- 2 Pressione o botão **MODE** para selecionar o modo automático de alteração
- 3 Configure a temperatura desejada.
 - Faixa para configuração de temperatura: 18~30°C(64~86 °F)
- 4 Configure a velocidade do ventilador novamente. Você irá selecionar a velocidade em 4 etapas - baixo, médio, alto ou máximo. Cada vez que o botão for pressionado, a velocidade é alterada.

OBSERVAÇÃO

- Durante o modo de Operação Auto
 - O ar condicionado altera a operação automaticamente para manter a temperatura interna.
 Quando a temperatura ambiente varia mais que ± 2 °C(4 °F) para respeitar a temperatura configurada, o ar condicionado manter a temperatura ambiente em até ± 2 °C(4 °F) respeitando a temperatura configurada pelo modo automático de operação.
- Esta função pode não ser suportada, dependendo modelo.

Modo de Comutação Automática - Configurar o Modo de Mudança de Temperatura

Modelo de arrefecimento e aquecimento

A Temperatura de mudança de modo é a diferença de temperatura quando se muda do modo de arrefecimento para o modo de aquecimento ou vice-versa.

- 1 No modo de funcionamento automático, pressione o botão **FUNC.** para selecionar o modo de Mudança de temperatura.
- 2 Pressione o botão \uparrow ou \downarrow para definir o modo de mudança de temperatura pretendido.
 - Valor padrão é de 2 °C
 - Definir o intervalo de temperatura: 1 °C a 7 °C





OBSERVAÇÃO

quando temperatura definida é de 25 °C e a temperatura do quarto é de 20 °C, então o modo de funcionamento ativado é o de aquecimento. Se definir a temperatura de mudança de modo para 2 °C, quando a temperatura do quarto atingir 27 °C (25 °C + 2 °C), a unidade inicia a operação de arrefecimento.

Utilizar a função de definição da temperatura

Configuração da Temperatura

Utilize esta função para ajustar a temperatura desejada.

-  : Aumentar 1 °C ou 1 °F cada vez que é pressionado
-  : Diminuir 1 °C ou 1 °F cada vez que é pressionado.

OBSERVAÇÃO

- 5 °C é adequado para a diferença entre a temperatura ambiente e exterior.
- Operação de arrefecimento
 - O modo de arrefecimento não funciona se a temperatura desejada for superior à temperatura do quarto. Por favor baixe a temperatura desejada.
 - Definir o intervalo de temperatura: 18 °C ~ 30 °C
- Operação de aquecimento
 - O modo de aquecimento não funciona se a temperatura desejada for inferior à temperatura do quarto.
 - Por favor aumente a temperatura desejada.
 - Definir o intervalo de temperatura: 16 °C ~ 30 °C
 - Ao pressionar o botão **FAN SPEED** no controle remoto durante aprox. 3 segundos, a temperatura ambiente será exibida durante cerca de 5 segundos antes de voltar ao painel de visualização anterior.
- Dependendo do modelo, algumas funções podem não ser suportadas.

Alternar entre Celsius/Fahrenheit

Pressione continuamente o botão **ROOM TEMP** ou **FUNC.** durante 5 segundos para mudar de Celsius para Fahrenheit ou de Fahrenheit para Celsius.

OBSERVAÇÃO

- Dependendo do modelo, algumas funções podem não ser suportadas.

Utilizar a função Velocidade do ventilador

Ajustar a velocidade do ventilador

1 Ligue o equipamento.

2 Pressione o botão **FAN SPEED** repetidamente para ajustar a velocidade do ventilador.



OBSERVAÇÃO

- A opção de menu não pode ser parcialmente selecionada de acordo com a função do produto.
- Esta função pode ser alterada de acordo com o tipo de modelo.

Utilizar a função Direção do fluxo de ar

Controle de direção do fluxo de ar para cima/baixo (Opcional)

O fluxo de ar para cima/baixo (Fluxo de ar vertical) pode ser ajustado utilizando o controle remoto.



- 1 Ligue o equipamento.
- 2 Pressione o botão  .
 - As aletas vão oscilar para cima e para baixo.
- 3 Pressione novamente o botão  para configurar o defletor vertical na direção do fluxo de ar desejada.

OBSERVAÇÃO

- Se pressionar o botão  , a direção horizontal do fluxo de ar é alterada automaticamente baseada no algoritmo de balanço automático que distribua o ar no quarto de forma uniforme e, ao mesmo tempo, o faça sentir mais confortável, como se estivesse a apreciar uma brisa natural.
- Use sempre o controle remoto para ajustar a direção do fluxo de ar para cima/baixo. Mover manualmente a alheta de direção do caudal de ar vertical pode danificar o ar condicionado.
- Quando a unidade é desligada, a aleta de direção do fluxo de ar cima/baixo vai fechar a ventilação de saída de ar do sistema.
- Dependendo do modelo, algumas funções podem não ser suportadas.

Controlo de direção do caudal de ar para a esquerda/direita (Opcional)

O fluxo de ar para a esquerda/direita (horizontal) pode ser ajustado utilizando o controle remoto.

- 1 Ligue o equipamento.
- 2 Pressione o botão  .
 - As aletas vão oscilar para a esquerda e direita.
- 3 Pressione novamente o botão  para definir o defletor horizontal na direção do fluxo de ar desejada.

OBSERVAÇÃO

- Dependendo do modelo, algumas funções podem não ser suportadas.

Vento indireto (Opcional)

Ajusta a direção do vento para vento indireto.

- 1 Ligue o equipamento.
- 2 Pressione o botão **AIR FLOW** repetidamente até o ícone  ser exibido.
- 3 Pressione o botão **SET/CLEAR** para reservar ou cancelar esta função.

OBSERVAÇÃO

Dependendo do modelo, algumas funções podem não ser suportadas.

Vento direto (Opcional)

Ajusta a direção do vento para vento direto.

- 1 Ligue o equipamento.
- 2 Pressione o botão **AIR FLOW** repetidamente até o ícone  ser exibido.
- 3 Pressione o botão **SET/CLEAR** para reservar ou cancelar esta função.

OBSERVAÇÃO

Dependendo do modelo, algumas funções podem não ser suportadas.

Modo inteligente (Opcional)

É a função para definir o funcionamento no Modo inteligente do produto.





- 1 Ligue o equipamento.
- 2 Pressione o botão **AIR FLOW** repetidamente até o ícone  ser exibido.
- 3 Pressione o botão **SET/CLEAR** para reservar ou cancelar esta função.

OBSERVAÇÃO

- A função do modo Inteligente só pode ser selecionada nos modos de arrefecimento e aquecimento.
- As funções do modo inteligente/arrefecimento com economia de energia/modo de atualização não podem ser definidas ao mesmo tempo.
- Dependendo do modelo, algumas funções podem não ser suportadas.

Modo de atualização (Optional)

É a função para definir o funcionamento do Modo de atualização do produto.

- 1 Ligue o equipamento.
- 2 Pressione o botão **AIR FLOW** repetidamente até o ícone  ser exibido.
- 3 Pressione o botão **SET/CLEAR** para reservar ou cancelar esta função.
- 4 Quando definido, é exibido com o efeito animado na ordem de  →  → .

OBSERVAÇÃO

- A função do modo de Atualização só pode ser selecionada nos modos de arrefecimento e aquecimento.
- As funções do modo inteligente/arrefecimento com economia de energia/modo de atualização não podem ser definidas ao mesmo tempo.
- Dependendo do modelo, algumas funções podem não ser suportadas.

Utilizar a função opcional

Controle do ângulo da lâmina rotativa individual (Opcional)

Esta é a função que controla individualmente os ângulos das aletas nos produtos do tipo cassete de teto.

- 1 Pressione o botão **VANE ANGLE**.
 - O símbolo da regulação individual do ângulo das aletas começa a piscar.

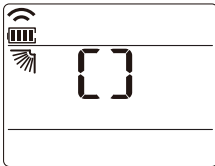

- 2 Ajuste o ângulo de cada aleta pressionando o botão **VANE ANGLE**.

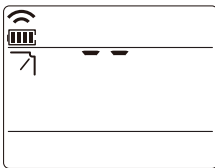

- 3 Pressione o botão **SET/CLEAR** para reservar ou cancelar esta função.

OBSERVAÇÃO

- Pode haver diferenças entre os botões para cima/baixo/esquerda/direita do controle remoto sem fios e as direções da porta de descarga de ar.
- Defina o ângulo desejado enquanto verifica o movimento e o ângulo das aletas do produto.
- Dependendo do modelo, algumas funções podem não ser suportadas.

Purificação do Ar/Purificação de Plasma (Opcional)

- Pressione o botão **AIR PURIFY** ou **PLASMA**.

-  é apresentado no visor de exibição.

OBSERVAÇÃO

- Se desejar parar, pressione novamente o botão **AIR PURIFY** ou **PLASMA**.
- Quando o botão **AIR PURIFY** ou **PLASMA** é pressionado enquanto a unidade está parada, a Purificação do Ar inicia independentemente.
- O filtro de plasma é uma tecnologia desenvolvida pela LG para eliminar contaminantes microscópicos no ar de entrada gerando um plasma de elétrons altamente carregados. O plasma mata e destrói os contaminantes por completo para fornecer ar limpo e higiênico.
- Esta função pode ser utilizada em qualquer modo de funcionamento e em qualquer velocidade da ventilação enquanto o filtro de plasma está em funcionamento.
- Dependendo do modelo, algumas funções podem não ser suportadas.

Indicador Inteligente (Qualidade do Ar) Configuração Sempre Ligado (Opcional)

- Pressione o botão **AIR PURIFY** ou **PLASMA** durante 3 segundos, o nível da qualidade do Ar será sempre apresentado no Indicador Inteligente do produto.

OBSERVAÇÃO

- Dependendo do modelo, algumas funções podem não ser suportadas.

Controle da Luminosidade do LCD (Opcional)

É confortável quando você sente que a tela da unidade está muito brilhante.

- Pressione o botão .

Utilizar as funções especiais

Definir Funções Especiais

- 1 Pressione o botão **FUNC.** repetidamente para selecionar a função pretendida.
- 2 Pressione o botão **SET/CLEAR** para concluir.

OBSERVAÇÃO

- Dependendo do modelo, algumas funções podem não ser suportadas.
- Algumas funções podem apresentar um funcionamento diferente do que é apresentado pelo visor do comando à distância.

Cancelar as funções especiais

- 1 Pressione o botão **FUNC.** repetidamente para selecionar a função pretendida.
- 2 Pressione o botão **SET/CLEAR** para cancelar a função.

Limpeza Automática (Opcional)

Nos modos Arrefecimento e Desumidificação, é gerada humidade dentro da unidade interior. Esta função irá removê-la.

-  é apresentado no visor de exibição.

OBSERVAÇÃO

- Se desligar a alimentação, o ventilador mantém-se em funcionamento durante 30 minutos e procede à limpeza da parte de dentro da unidade interior.
- Algumas funções não podem ser utilizadas enquanto a função Limpeza automática está em funcionamento.

Limpeza Inteligente (Opcional)

A função Limpeza Inteligente pode ser usada ao configurar para manual ou automática.

-  é apresentado no visor de exibição.

Operação automática de Limpeza Inteligente

Se o tempo de funcionamento acumulado do produto exceder 30 horas, a limpeza inteligente inicia automaticamente quando o aparelho for desligado.

Operação manual de Limpeza Inteligente

Quando a unidade parar, pressione o botão **FUNC.** Para selecionar Limpeza Inteligente.

OBSERVAÇÃO

- A escova limpa o pó do filtro ao se movimentar da esquerda para a direita ou da direita para a esquerda sobre o filtro. O pó aspirado é coletado na caixa de pó.
- Dependendo do modelo, algumas funções podem não ser suportadas.

Arrefecimento com economia de energia (Opcional)

O arrefecimento com economia de energia é a função para ajustar a temperatura desejada durante a operação de arrefecimento para aumentar o conforto do utilizador e melhorar o desempenho de economia de energia.

-  é apresentado no visor de exibição.

OBSERVAÇÃO

- Só pode ser selecionado durante a operação de refrigeração.
- Ao pressionar refrigeração com economia de energia enquanto refrigera a 22 °C ou menos, ele é automaticamente definido como 22 °C.
- Durante a operação de refrigeração com economia de energia, a temperatura no comando pode ser exibida de forma diferente daquela no visor do ar-condicionado.
- As funções do modo inteligente/refrigeração com economia de energia/modo de atualização não podem ser definidas ao mesmo tempo.
- Dependendo do modelo, algumas funções podem não ser suportadas.

Aquecedor Elétrico (Opcional)

Pode ser definido apenas durante a operação de aquecimento.

-  é apresentado no visor de exibição.

OBSERVAÇÃO

- A unidade de interior irá exibir durante o modo de aquecimento, o aquecedor auxiliar é ativado automaticamente, mas não é exibido no controle remoto sem fios separadamente.
- Funciona em modo de aquecimento de pavimentos em produtos de consola.
- Modo de aquecimento não disponível para modelos apenas refrigeração.
- Dependendo do modelo, algumas funções podem não ser suportadas.

Refrigeração Conforto (Opcional)

Esta função controla automaticamente a potência de refrigeração para manter a sensação agradável sem desligar o produto após a temperatura interna atingir a temperatura desejada.



-  é apresentado no visor de exibição.

OBSERVAÇÃO

- Só pode ser selecionado durante a operação de refrigeração.
- Dependendo do modelo, algumas funções podem não ser suportadas.

Funções do temporizador

Definir a hora atual

- 1 Pressione o botão **SET/CLEAR** durante 3 segundos.
- 2 Pressione os botões  ou  até que o tempo desejado seja configurado.
 - Se você pressionar e segurar o botão por muito tempo, a hora mudará mais rapidamente em intervalos de 10 minutos.



OBSERVAÇÃO

Verifique a indicação para A.M. e P.M.

Configuração do temporizador de suspensão

- 1 Ligue o equipamento.
- 2 Pressione o botão **SLEEP** para ligar ou desligar o temporizador.





- 3 Pressione os botões  ou  até que o tempo desejado seja configurado.
 - 7 horas é a configuração máxima.
- 4 Pressione o botão **SET/CLEAR**.

Definir o temporizador para ligar

- 1 Pressione o botão **ON** para ligar ou desligar o temporizador.





- 2 Pressione os botões  ou  até que o tempo desejado seja configurado.
- 3 Pressione o botão **SET/CLEAR**.

Definir o temporizador para desligar

- 1 Pressione o botão **OFF** para ligar ou desligar o temporizador.



- 2 Pressione os botões  ou  que o tempo dejeado seja configurado.
- 3 Pressione o botão **SET/CLEAR**.

Cancelar a definição de temporizador

Pode cancelar todas as definições do temporizador.

- Pressione o botão **SET/CLEAR**.

OBSERVAÇÃO

- Se desejar cancelar uma definição específica do temporizador, prima o botão de cada temporizador para ligar ou desligar o Temporizador de Sono, Temporizador de espera, o Temporizador para ligar ou o Temporizador para desligar conforme desejar. Em seguida, pressione o botão **SET/CLEAR** enquanto aponta o controle remoto para o receptor de sinal.
- A lâmpada do temporizador no ar-condicionado e o visor serão desligados.

Verificação do nível de qualidade do ar durante o funcionamento da purificação do ar (opcional)

Pressione o botão  durante 3 segundos, o nível da qualidade do Ar será sempre apresentado no Indicador Inteligente do produto.

Global

Cor de apresentação	Qualidade do ar	Concentração de poeira ($\mu\text{g}/\text{m}^3$)	
		PM10	PM2.5/1.0
Verde	Bom	54 ↓	12 ↓
Amarelo	Moderado	55-154	13-35
Laranja	Não saudável	155-254	36-55
Vermelho	Fraco	255 ↑	56 ↑

China/Índia

Cor de apresentação	Qualidade do ar	Concentração de poeira ($\mu\text{g}/\text{m}^3$)	
		PM10	PM2.5/1.0
Verde	Bom	50 ↓	35 ↓
Amarelo	Moderado	51-150	36-75
Laranja	Não saudável	151-250	76-115
Vermelho	Fraco	251-350	116-150
Rosa	Muito fraca	351-420	151-250
Violeta	Severo	421 ↑	251 ↑

OBSERVAÇÃO

- A concentração de poeira é apresentada de 8 a 999 pela unidade equivalente a 1.
- A concentração de poeira refere-se à folha de dados do fabricante do sensor.
- Os critérios de concentração de poeira para a poeira PM1.0 foram estabelecidos com base nos mesmos critérios que a poeira PM2.5. (Norma da empresa)
- A concentração e o nível de poeira indicado no produto pode ser diferente de outros instrumentos de medição ou de outros produtos.
- Os valores de concentração de poeira apresentados podem diferir uns dos outros, dependendo das diferenças nos métodos de medição de poeira e também da densidade real da poeira.
- É realizada a avaliação da concentração de poeira com o pó de teste padrão da nossa empresa.
- Se utiliza um produto que gera vapor ou partículas finas (humidificador, aparelhos de cozinha, pulverizadores, etc.), a concentração de poeira pode mudar.
- A concentração de poeira pode variar dependendo do ambiente da instalação e do ambiente circundante.
- Também é afetado por sofás, camas, tapetes, aspiradores, humidade, fumo, insetos, animais de estimação, etc.
- É afetado por locais de construção, bermas de estrada e fábricas.
- Podem ser medidas concentrações de poeira mais elevadas num ambiente onde o ar externo é introduzido, tal como perto da entrada, janelas e aberturas de ventilação.
- Esta é uma função adicional do produto e pode não funcionar em alguns produtos.
- Esta função pode ser alterada de acordo com o tipo de modelo.
- Dependendo do modelo, algumas funções podem não ser suportadas.

Como definir a cor do nível de qualidade do ar

- 1 Com o botão  pressionado, pressione o botão de reiniciar.



- 2 Utilizando o botão  ou , defina o código da função e o valor de definição.

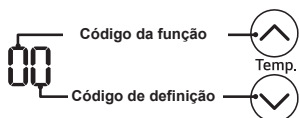

- 3 Pressione uma vez o botão  virado para a unidade interior. Cada país tem normas diferentes para indicar a qualidade geral do ar. Consulte a tabela abaixo.

Valor	Passo	Qualidade geral do ar
Tipo 1 (1 bip)	4passo (para a Coreia)	Bom/Moderado/Não saudável/Fraco
Tipo 2 (2 bip)	4passo (para global)	Bom/Moderado/Não saudável/Fraco
Tipo 3 (3 bip)	6passo (para a China)	Bom/Moderado/Não saudável/ Fraco/Muito fraco/Severo

- 4 Reinicie o controle remoto para utilizar o modo de funcionamento geral.

OBSERVAÇÃO

- Esta função pode ser alterada de acordo com o tipo de modelo.
- Dependendo do modelo, algumas funções podem não ser suportadas.

FUNÇÕES SMART

Aplicativo LG ThinQ

Antes de usar o aplicativo LG ThinQ

- Para aparelhos com o logo 
1. Verifique a distância entre o aparelho e o roteador sem fio (rede Wi-Fi).
 - Se a distância entre o aparelho e o roteador sem fio for muito longa, a força do sinal será fraca. Pode-se levar um tempo para se registrar ou a instalação pode falhar.
 2. Desligue os Dados móveis ou Dados de Celular do seu smartphone.
 - Para iPhones, desative os dados acessando Configurações → Celular → Dados Celulares.

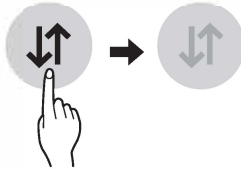

3. Conecte seu smartphone ao roteador sem fio.



OBSERVAÇÃO

- Para verificar a conexão Wi-Fi, certifique-se de que o ícone Wi-Fi  esteja aceso no painel de controle.
- O aparelho suporta apenas roteadores com frequência de 2,4 GHz. Para verificar a frequência do roteador, contate seu provedor de Internet ou o fabricante do roteador.
- LG ThinQ não é responsável por qualquer problema com a rede ou defeitos, mau funcionamento ou erros causados pela conexão de rede.
- Se o aplicativo apresentar problemas para conectar à rede Wi-Fi, pode ser que esteja muito longe do roteador. Adquirir um repetidor Wi-Fi (extensor de faixa) para melhorar a força do sinal do Wi-Fi.
- A conexão do Wi-Fi pode não conectar ou pode ser interrompida devido ao ambiente da rede doméstica.
- A conexão de rede pode não funcionar apropriadamente dependendo do provedor de serviço de internet.
- Um ambiente cheio de sinais wireless pode resultar em uma rede wireless lenta.
- Caso o produto não possa ser registrado devido a problemas com a transmissão de sinal sem fio, desligue o aparelho e espere cerca de um minuto antes de tentar novamente.
- Se o firewall do seu roteador sem fio está habilitado, desabilite-o ou adicione uma exceção para este.
- O nome da rede sem fio (SSID) deve ser uma combinação de números e do alfabeto inglês (não utilize caracteres especiais).
- A interface do usuário (IU) do smartphone pode variar dependendo do sistema operacional móvel (OS) e do fabricante.
- Se o protocolo de segurança do roteador estiver configurado para WEP, a configuração de rede pode falhar. Por favor, modifique o protocolo de segurança, (WPA2 é recomendável) e registre o produto novamente.

Instalação do aplicativo LG ThinQ

Procure pelo aplicativo LG ThinQ no Google Play Store & Apple App Store no smartphone. Siga as instruções para download e instale o aplicativo.

- Se você optar pelo login simples para acessar o aplicativo LG ThinQ, deverá passar pelo processo de registro do aparelho toda vez que trocar de smartphone ou reinstalar o aplicativo.

Registro do Produto

1. Acesse o aplicativo LG ThinQ em um smartphone.
2. Crie uma conta e inicie a sessão.
3. Selecionar Registrar.
4. Selecionar Ar-condicionado.
5. Siga as instruções no smartphone.

Função Wi-Fi

- Para aparelhos com o logótipo 
Comunique com o aparelho a partir de um smartphone utilizando as funcionalidades inteligentes adequadas.

Usando o Aplicativo

1. Selecione o aparelho no aplicativo e conecte-o a uma rede Wi-Fi.
2. Selecione o menu no canto superior direito para acessar as configurações e recursos.

Atualização de Firmware

Mantenha o desempenho do dispositivo atualizado.

Smart Diagnosis™

Se utilizar a função Diagnóstico Inteligente, serão fornecidas informações úteis, como a forma correta de utilizar o aparelho com base no padrão de utilização.

Configurações

Permite definir várias opções no aparelho e no aplicativo.

- Se você alterar seu roteador sem fio, seu provedor de serviços de Internet ou sua senha após registrar o aparelho, exclua-o das configurações do LG ThinQ → Editar produto e registre novamente.
- O aplicativo está sujeito a alterações para fins de melhoria do aparelho sem aviso prévio aos usuários.
- As funções podem variar de acordo com o modelo.

Aviso Informativo sobre Software com Código de Fonte Aberto

Para obter o código correspondente ao software sob as licenças GPL, LGPL, MPL e outras fontes abertas contidas neste produto, por favor visite: <https://opensource.lge.com>.

Todos os termos da licença, bem como notas e observações, estão disponíveis para download com o código fonte.

A LG Electronics também poderá fornecer o código fonte em CD-ROM por um valor que cubra os custos, tais como o custo de comunicação, transporte e manipulação. A solicitação deve ser feita somente pelo e-mail opensource@lge.com por um período de até 3 (três) anos após a última remessa desse produto.

Esta oferta é válida para qualquer pessoa de posse dessas informações.

Smart Diagnosis™ usando um smartphone

- Este recurso está disponível apenas no modelos com logo  ou 

Se o equipamento avariar ou falhar, utilize esta função caso necessite de um diagnóstico preciso por parte do centro de apoio ao cliente da LG Electronics. O Smart Diagnosis™ não pode ser utilizado se o equipamento não estiver ligado à rede elétrica. Se o equipamento não ligar, a resolução do problemas terá de ser realizada sem utilizar o Smart Diagnosis™.

1. Abra o aplicativo LG ThinQ em um smartphone.
2. Selecione o ar-condicionado no painel.
3. Selecione o botão Iniciar Diagnóstico.
4. Siga as instruções no smartphone.

- A função de Smart Diagnosis™ depende da qualidade da chamada local.
- Se a transferência de dados de Smart Diagnosis™ não funcionar corretamente devido à fraca qualidade da chamada, poderá não obter os melhores resultados do serviço de Smart Diagnosis™.
- Assegure-se de que mantém o ruído ambiente a um nível mínimo, caso contrário o smartphone poderá não receber os sinais sonoros emitidos pela unidade interna.

Manutenção e Assistência Técnica

Cassete Tecto - 4 Vias

! CUIDADO

Antes de efetuar qualquer manutenção, desligue a alimentação elétrica do sistema.

Grade, Caixa e Controle Remoto

- Desligue o sistema antes de limpar. Limpe a unidade com um pano macio e seco. Não use alvejante ou abrasivos.

OBSERVAÇÃO

A corrente elétrica deve ser desligada antes de limpar a unidade interna.

Filtros de Ar

Os filtros de ar por detrás da grade frontal devem ser inspecionados e limpos a cada 2 semanas ou mais frequentemente, se necessário.

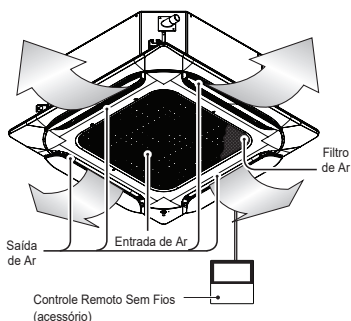
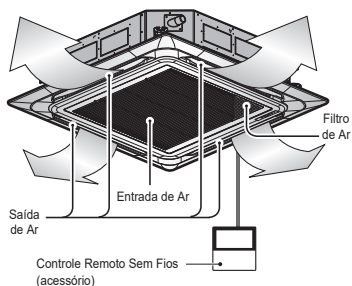
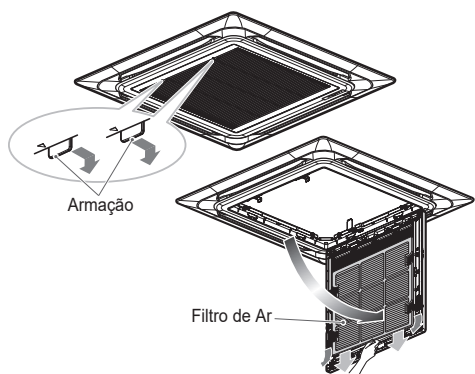

1. Retire os Filtros de Ar.

! CUIDADO

Quando estiver a remover o filtro de ar, não toque nas partes metálicas da unidade interna. Tal pode causar lesões.

2. Limpe a sujeira do filtro de ar, utilizando um aspirador ou lavando com água.

- Se a sujeira for persistente, lave com um detergente neutro em água tédida.
- Se for utilizada água quente (40 °C ou mais), pode ficar deformado.

3. Depois de lavar com água, deixe secar bem à sombra.

- Não exponha o filtro de ar a luz solar direta ou ao calor de fogo, quando o estiver a secar.

4. Instale o filtro de ar.

■ Nunca use o seguinte:

- Água com temperatura superior a 40 °C. Pode causar deformação e/ou descoloração.
- Substâncias voláteis. Pode danificar as superfícies do ar condicionado.



Limpeza do filtro de desodorização/ filtro PM1.0 (opcional)

1. Pressione os ganchos de fixação de ambos os lados e abra a grelha dianteira.

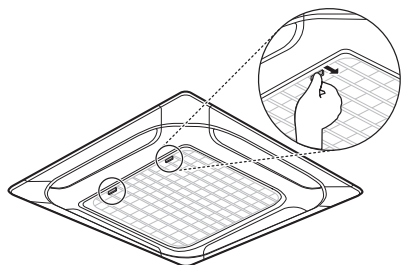

2. Remova o filtro PM1.0 ao pressionar o gancho de fixação.

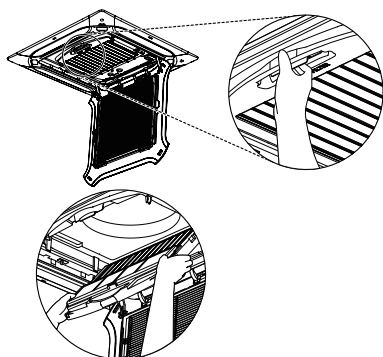

3. Retire o filtro de desodorização fotocatalítico ao puxar para cima.

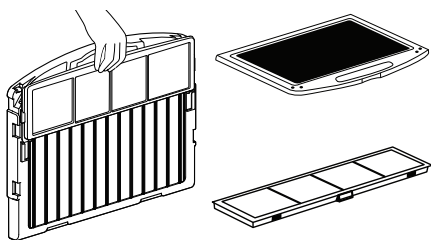

4. Após a montagem em ordem inversa, feche a grelha dianteira.

⚠️ ATENÇÃO

Por questões de segurança, desligue o interruptor de alimentação principal.

⚠️ CUIDADO

- Tenha cuidado para que a caixa do filtro esteja corretamente montada no suporte do filtro.
- Tenha cuidado para não deixar cair a grelha dianteira ao retirar o filtro.
- Não lave o filtro de poeira com água quente a mais de 40 °C ou líquidos voláteis.
- Não lave o filtro de desodorização fotocatalítico com água.
- Depois de limpar o filtro PM1.0, o sinal sonoro soa 7 vezes se a água não estiver completamente seca. Seque bem o filtro.
- A secagem do filtro perto de uma chama ou à luz solar direta pode provocar danos no filtro.
- Utilize luvas durante a instalação.

OBSERVAÇÃO

- A quantidade e o tipo de filtros fornecidos por cada modelo podem ser diferentes.
- Esta função pode ser alterada de acordo com o tipo de modelo.
- Dependendo do modelo, algumas funções podem não ser suportadas.

Informação do filtro

Nome do filtro	Descrição do filtro
filtro de desodorização 	<ul style="list-style-type: none"> • Seque durante 3 horas com luz solar ou sob luz fluorescente. • Recomenda-se a sua limpeza de seis em seis meses. (assumindo 8 horas de uso diário) • Lavar o filtro com água pode danificá-lo ou deformá-lo.
Filtro PM1.0 	<ul style="list-style-type: none"> • Limpe o filtro sem o desmontar. • Submerja o filtro PM1.0 na água, sacudindo-o várias vezes para limpá-lo. • Se o filtro estiver muito sujo, mergulhe-o durante 30 minutos em água morna com detergente suave e lave-o bem com água limpa. (Não utilize detergentes ácidos, como o ácido cítrico.) • Recomenda-se a sua limpeza de seis em seis meses. • Seque-o bem à sombra durante cerca de um dia. (Se houver humidade restante, o sinal sonoro será emitido 7 vezes) A secagem com um aquecedor de ar quente, como um secador de cabelo ou um aquecedor, pode danificar ou deformar o filtro. • O interior do filtro é aguçado, portanto, não o esfregue nem lhe toque diretamente.

Limpeza do Sensor PM1.0

Sensor PM1.0

1. Remova a tampa dos cantos do sensor PM1.0 no painel dianteiro.

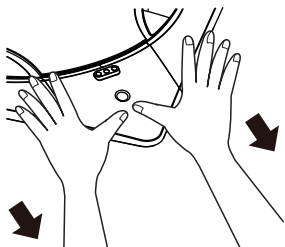

2. Abra a caixa do sensor PM1.0 na lateral da caixa do sensor PM1.0 e remova a tampa de borracha.

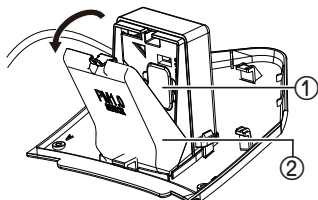

3. Utilize um cotonete para limpar a sujeira da lente, e depois utilize um cotonete seco para remover a umidade.

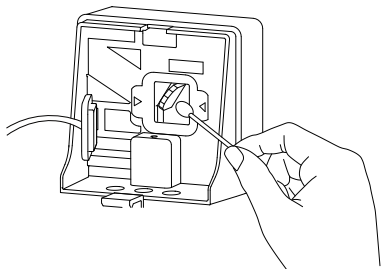

Aperte a tampa de borracha, feche a caixa do sensor PM1.0 e monte a tampa do canto do sensor PM1.0 na sua posição original.

- ① Tampa de borracha
- ② Caixa do sensor PM1.0

ATENÇÃO

- Por questões de segurança, desligue o interruptor de alimentação principal.
- Tenha cuidado para não deixar cair o produto ao remover a tampa de canto do sensor PM1.0.
- Tenha cuidado com as quedas acidentais ao limpar o sensor PM1.0.

OBSERVAÇÃO

- Recomenda-se a sua limpeza de seis em seis meses. (assumindo 8 horas de uso diário)
- O sensor PM1.0 só está incluído com o painel de purificação do ar.
- Esta função pode ser alterada de acordo com o tipo de modelo.
- Dependendo do modelo, algumas funções podem não ser suportadas.

Se não pretender utilizar o ar-condicionado durante um longo período de tempo

Se não pretender utilizar durante um longo período de tempo.

- 1** Opere o ar-condicionado com as definições seguintes durante 2 a 3 horas.
 - Tipo de operação: Modo de operação da ventoinha.
 - Isto secará os mecanismos internos.

- 2** Desligue o disjuntor.

! CUIDADO

Desligue o disjuntor se não pretender utilizar o ar-condicionado durante um longo período de tempo. A sujeira pode acumular-se e causar um incêndio.

Informações Úteis

Os filtros de ar e a sua conta de electricidade. Se os filtros de ar ficarem obstruídos com pó, a capacidade de refrigeração é reduzida e 6 % da electricidade utilizada para acionar o ar-condicionado será desperdiçada.

Quando pretender utilizar novamente o ar condicionado.

- 1** Limpe o filtro de ar e instale-o na unidade interna.
- 2** Verifique se as entradas e as saídas de ar das unidades interna/externa não estão bloqueadas.
- 3** Verifique se o fio terra está corretamente ligado. Este pode ser ligado do lado da unidade interna.

Conselhos de Utilização

Não arrefeça demasiado o ambiente

Não é bom para a sua saúde e desperdiça electricidade.

Certifique-se de que as portas e as janelas estão bem fechadas.

Evite abrir as portas e as janelas tanto quanto possível para manter o ar fresco no ambiente.

Mantenha as persianas ou cortinas fechadas.

Não deixe entrar luz solar direta na divisão quando o ar-condicionado estiver em funcionamento.

Limpe regularmente o filtro de ar.

Um filtro de ar obstruído reduz o fluxo de ar, e diminui os efeitos de refrigeração e desumidificação. Limpe, pelo menos, uma vez a cada duas semanas.

Mantenha a temperatura ambiente uniforme.

Ajuste a direção de fluxo de ar vertical e horizontal para garantir uma temperatura uniforme no ambiente.

Ventile ocasionalmente a divisão.

Como as janelas são mantidas fechadas, é uma boa ideia abri-las e ventilar o ambiente regularmente.

Antes de contactar a assistência...

Conselhos para Resolução de Problemas! Poupe tempo e dinheiro!

Verifique os seguintes pontos antes de solicitar uma reparação ou assistência.... Se o problema persistir, por favor contacte o seu revendedor.

O ar-condicionado não funciona.	<ul style="list-style-type: none"> Enganou-se ao programar a temporização? O fusível queimou ou o disjuntor de circuito foi ativado?
O ambiente apresenta um odor peculiar.	<ul style="list-style-type: none"> Verifique se é liberado um odor a umidade das paredes, da alcatifa, dos móveis ou de objetos úmidos existentes na divisão.
Parece que a condensação está a derramar do ar-condicionado.	<ul style="list-style-type: none"> A condensação ocorre quando o fluxo de ar do ar-condicionado arrefece o ar quente da divisão.
O ar-condicionado não funciona durante 3 minutos quando é reiniciado.	<ul style="list-style-type: none"> Trata-se da proteção do mecanismo. Aguarde cerca de três minutos até a operação começar.
Não refrigera nem aquece com eficácia.	<ul style="list-style-type: none"> O filtro de ar está sujo? Ver instruções de limpeza do filtro de ar. O ambiente estava muito quente quando o ar condicionado foi ligado. Aguarde algum tempo até arrefecer. A temperatura foi definida incorretamente? As aberturas de entrada e saída de ar da unidade interna estão obstruídas?
O ar-condicionado funciona de forma ruidosa.	<ul style="list-style-type: none"> Para um ruído semelhante a água a fluir. <ul style="list-style-type: none"> Trata-se do som do refrigerante a fluir no interior da unidade de ar-condicionado. Para um ruído semelhante a ar comprimido libertado para a atmosfera. <ul style="list-style-type: none"> Trata-se do som da água de desumidificação a ser processada no interior da unidade de ar-condicionado.
É escutado um som de estalo.	<ul style="list-style-type: none"> Este som é gerado pela expansão/contração do painel frontal, etc., devido a mudanças de temperatura.
O visor do controle remoto aparece apagado ou pouco visível.	<ul style="list-style-type: none"> As pilhas estão gastas? As pilhas estão inseridas nas direções opostas (+) e (-)?
A unidade de ar-condicionado muda o fluxo de ar gerado durante a operação.	<ul style="list-style-type: none"> Quando a unidade de ar-condicionado atinge a temperatura desejada, a taxa de fluxo de ar é reduzida para evitar a geração de fluxo de ar frio durante o aquecimento, ou para minimizar o consumo de energia e a variação de umidade interna durante o arrefecimento. <ul style="list-style-type: none"> Este sintoma é normal.
O sinal sonoro soa. (7 vezes)	<ul style="list-style-type: none"> O painel de sucção está completamente fechado? Feche completamente a grelha de sucção. A água está completamente seca após a limpeza do filtro PM1.0? Se a umidade permanecer, deixe-a secar à sombra durante cerca de um dia. A película do filtro PM1.0 está rasgada? <p>Contate o centro de assistência da LG Electronics.</p>

OBSERVAÇÃO

- RESISTÊNCIA À ÁGUA:** O lado exterior deste aparelho é RESISTENTE À ÁGUA. O lado interior não é resistente à água e não deve ser exposto a excesso de água.
- Dependendo do modelo, algumas funções podem não ser suportadas.

Contacte um técnico de assistência imediatamente nas seguintes situações

1. Ocorre uma qualquer anormalidade, como por exemplo cheiro de queimado, ruído alto, etc.
Pare a unidade e desligue o disjuntor.
Nunca experimente reparar por si próprio ou reiniciar o sistema em tais situações.
2. O cabo da corrente principal está demasiado quente ou danificado.
3. Um código de erro é criado por diagnóstico automático.
4. Existe fuga de água a partir da unidade interior mesmo no caso de a unidade ser baixa.
5. Algum interruptor, disjuntor (de segurança, diferencial) ou fusível não funciona corretamente.

O utilizador deve levar a cabo uma verificação e limpeza rotineiras para evitar um desempenho fraco da unidade.

No caso de uma situação especial, o trabalho deve ser realizado apenas por um técnico assistente.

PREOCUPAÇÃO AMBIENTAL

Meio Ambiente:

Você também deve cuidar!

A LG Electronics do Brasil Ltda., preocupada com o meio ambiente, têm o compromisso em promover o aprimoramento contínuo do desempenho ambiental, procurando desenvolver produtos com o máximo de materiais recicláveis e também conta com a consciência ambiental de todos os seus clientes para destinar esses materiais de forma adequada. Siga as dicas abaixo e colabore com o meio ambiente:

1 Manuais e Embalagens



Os materiais utilizados nas embalagens (Manuais em geral, caixas de papelão, plásticos, metálicos, sacos e calços de EPS (isopor) dos produtos LG, são 100% recicláveis. **Procure fazer esse descarte preferencialmente destinando a recicladores especializados.**

2 Pilhas e Baterias



1. Não é recomendável o descarte de pilhas ou baterias em lixo comum. Após o uso, estes itens devem ser descartados de forma adequada, sob pena de ocasionarem danos ao meio ambiente e à saúde humana (Conama nº 401 de 11/2008).

2. A LG criou o Programa Coleta Inteligente, para facilitar e viabilizar o descarte adequado de aparelhos celulares, pilhas e baterias.

3. Através do Programa Coleta Inteligente, a LG disponibiliza pontos de coleta em localidades diversas, incluindo assistências técnicas autorizadas da LG Electronics. Para mais informações visite nosso site www.lg.com/br/suporte/coleta-seletiva ou contate nosso SAC através do número 4004-5400 (Capitais e Regiões metropolitanas) ou 0800-707-5454 (demais localidades).

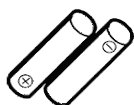

Não incinere, não tente abrir e não jogue em lixo comum. Preserve o meio ambiente e sua saúde. Após uso, as pilhas e/ou baterias deverão ser entregues ao estabelecimento comercial ou rede de assistência técnica autorizada (Conama nº 401 de 11/2008).

3 Produto:



FOGO

Para obter o máximo de aproveitamento dos materiais recicláveis e destinar corretamente materiais perigosos de nossos produtos (compressor), no fim de sua vida útil, **encaminhe-os às companhias especializadas em reciclagem.**

Não os queime e nem os jogue em lixo doméstico!



LIXO

Certificado de Garantia

Ar-Condicionado

Garantia do Produto

A LG Electronics do Brasil ("LG") concede ao usuário deste produto garantia legal pelo período de 3 (três) meses, contados a partir da data de emissão da nota fiscal de compra ou da entrega efetiva do produto ao primeiro adquirente, e garantia contratual oferecida pela LG por mais 9 (nove) meses, contados do término da garantia legal, totalizando 12 meses de garantia contra defeito e/ou vício de fabricação e de material nos produtos, desde que os produtos tenham sido instalados conforme orientações descritas no manual do usuário que acompanha o produto, e somente aplicável em Território Nacional.

A Garantia legal e contratual perderá seu efeito se:

- O produto não for utilizado para os fins a que se destina e em desacordo com o manual do usuário;
- O produto não tiver sido instalado conforme orientações descritas no manual de instalação e/ou do usuário, ou seja, quando inobservadas instruções, quando aplicável, quanto ao nivelamento do produto, adequação do local para instalação, desnível e distância mínima e máxima de tubulação, material da tubulação, tensão elétrica compatível com o produto, entre outras;
- O produto for submetido a intervenções, tais como alterações ou modificações que alterem as características/estrutura e a finalidade do produto;
- O produto for submetido à instalação, desinstalação, manutenção ou conserto, realizados por terceiros não autorizados pela LG;
- Houver remoção e/ou alteração do número de série e/ou da identificação do produto.

Condições não cobertas pela Garantia Legal e Contratual

A Garantia não cobre:

- Danos decorrentes do mau uso, acidente, queda, agentes da natureza, agentes químicos, ou utilização em desacordo com o fim a que o produto se destina;
- Pilhas e baterias;
- Dano e/ou corrosão do produto provocados por riscos, amassados e/ou uso de produtos químicos/abrasivos sobre o gabinete;
- Corrosão constatada em unidades do produto instaladas em ambientes com alta concentração salina, tais como regiões litorâneas, ou locais com alta concentração de compostos ácidos ou alcalinos;
- Quando da necessidade da execução dos serviços em garantia, despesas incorridas pela dificuldade de acesso ao local onde se encontra o produto, tais como necessidade de contratações de andaime, de Equipamentos de Proteção Individual, de modificações necessárias na infra-estrutura do local para acesso ao local do produto, entre outras medidas;
- Desempenho insatisfatório do produto devido à instalação incorreta por terceiro não autorizado pela LG, ou à rede elétrica inadequada;
- Despesas diversas com a instalação, manutenção ou desinstalação dos produtos;
- Serviços de instalação, desinstalação, regulagens externas, e manutenção preventiva do produto, que inclui limpeza e troca de filtro de ar.

Condições não cobertas pela Garantia Contratual:

- Os itens que constituem a parte externa do Produto, a exemplo, peças plásticas, fusíveis e filtros de ar;
- Acessórios em geral, tais como controle remoto, pilhas e baterias (quando acompanharem o produto).

Observações:

A Garantia Legal e Contratual somente poderá ser exercida perante Serviço Autorizado LG, cujos endereços poderão ser obtidos junto a Central de Atendimento ao Consumidor da LG, ou ainda, no *website* www.lg.com, correndo por conta e risco do consumidor quaisquer despesas de locomoção e/ou transporte do produto, bem como despesas de viagem e estadia do técnico (quando for o caso) relativamente a produtos instalados fora do perímetro urbano onde se localiza o Serviço Autorizado LG mais próximo.

A LG não atenderá ou se responsabilizará, de qualquer forma, por garantia adicional ou estendida sobre produtos da LG, garantias estas comercializadas por terceiros, estando somente obrigada a atender produtos em garantia nos termos constantes neste certificado;

A LG não será responsável pela execução de serviços em garantia, em peças que tenham sido adquiridas pelo usuário e acopladas ao produto, mas que não pertençam a este. Quaisquer despesas e danos incorridos em razão de referidas peças serão de responsabilidade única e exclusiva do consumidor;

A LG reserva o direito de alterar as características gerais, técnicas e estéticas de seus produtos sem prévio-aviso;

A garantia somente é válida mediante a apresentação de nota fiscal de compra deste produto ou outro meio idôneo, apto a comprovar a entrega efetiva do produto ao primeiro adquirente.

Para sua conveniência utilize o telefone de atendimento ao consumidor:

**Central de Atendimento ao Consumidor 4004-5400 (Região Metropolitana)
ou 0800-707-5454 (Demais localidades – Ligação Gratuita)**





<p>PRODUZIDO NO POLO INDUSTRIAL DE MANAUS</p>  <p>CONHEÇA A AMAZÔNIA</p>	<p>LG Electronics do Brasil Ltda. C.N.P.J.: 01.166.372/0008-21 Rua Javari, nº 1.004, Distrito Industrial, CEP 69075-110, Manaus/AM Indústria Brasileira</p>
--	--

 LG SAC
Faça o scan do QRCode para suporte via WhatsApp

W W W . L G . C O M / B R

Este equipamento não tem direito à proteção contra interferência prejudicial e não pode causar interferência em sistemas devidamente autorizados.

Para mais informações, consulte o site da Anatel : <https://www.gov.br/anatel/pt-br>

Incorpora produto homologado pela Anatel sob número 05908-24-00574