





ENGLISH

FRANÇAIS

OWNER'S MANUAL

# WASHING MACHINE

Please read this owner's manual thoroughly before operating and keep it handy for reference at all times.

WT1501C\*



MFL39760287  
ver. 102616.05

[www.lg.com](http://www.lg.com)

## TABLE OF CONTENTS

### **3 IMPORTANT SAFETY INSTRUCTIONS**

---

- 3 Basic Safety Precautions
- 4 Grounding Requirements
- 5 Safety Instructions For Installation
- 6 Safety Instructions For Use, Care, Cleaning And Disposal

### **7 FEATURES AND BENEFITS**

---

- 7 Key Parts and Components
- 7 Included Accessories

### **8 INSTALLATION INSTRUCTIONS**

---

- 8 Choose the Proper Location
- 8 Power Outlet
- 8 Flooring
- 9 Unpacking and Removing Shipping Material
- 10 Connecting the Water Lines
- 11 Connecting the Drain Hose
- 12 Leveling the Washer
- 13 Connect to the Power Supply
- 13 Sorting Wash Loads
- 15 About the Dispensers
- 15 Detergent and Dispenser Use

### **17 HOW TO USE**

---

- 17 Control Panel Features
- 18 Time and Status Display
- 19 Operating the Washer
- 20 Cycle Guide
- 21 Main Cycle
- 22 Cycle Modifier Buttons
- 23 Special Care Button
- 24 Option Buttons
  - 24 - Cold Wash™
  - 24 - Delay Wash
  - 24 - Custom PGM (Program)
  - 24 - Fabric Softener
  - 24 - Extra Rinse
- 25 - Water Plus
- 25 - Signal ON/OFF
- 25 - Child Lock
- 25 - Tub Clean

### **26 CARE AND CLEANING**

---

- 26 Regular Cleaning
  - 26 - Cleaning the Exterior
  - 26 - Care and Cleaning of the Interior
  - 26 - Tub Clean Cycle
  - 26 - Removing Mineral Buildup
  - 26 - Leave the Lid Open
- 27 Maintenance
- 28 Cleaning the Washer

### **29 SPECIFICATIONS**

---

### **29 SMART DIAGNOSIS™ SYSTEM**

---

### **30 TAG ON FUNCTION**

---

- 30 Before Using Tag On
- 32 Using Tag On

### **41 TROUBLESHOOTING**

---

- 41 Normal Sounds You May Hear
- 41 Before Calling for Service
- 45 Error Codes

### **47 WARRANTY**

---

# IMPORTANT SAFETY INSTRUCTIONS

## SAFETY MESSAGES

For your safety, the information in this manual must be followed to minimize the risk of fire, explosion, or electric shock, or to prevent property damage, injury to persons, or death. Your safety and the safety of others is very important. There are many important safety messages in this manual and on your appliance. Always read and obey all safety messages.



This is the safety alert symbol. This symbol alerts you to potential hazards that can result in property damage and/or serious bodily harm or death.

All safety messages will follow the safety alert symbol and either the word DANGER, WARNING or CAUTION. These words mean:

**⚠ DANGER** You will be killed or seriously injured if you don't immediately follow instructions.

**⚠ WARNING** You can be killed or seriously injured if you don't follow instructions.

**⚠ CAUTION** You may be slightly injured or cause damage to the product if you do not follow instructions.

All safety messages will tell you what the potential hazard is, tell you how to reduce the chance of injury, and tell you what can happen if the instructions are not followed.

## BASIC SAFETY PRECAUTIONS

### ⚠ WARNING

To reduce the risk of fire, electric shock, or injury to persons when using this appliance, follow basic precautions, including the following.

- Use this appliance only for its intended purpose as described in this owner's manual.
- **Before use, the washer must be properly installed as described in this manual.**
- **Do not wash articles that have been previously cleaned in, washed in, soaked in, or spotted with gasoline, dry cleaning solvents, or other flammable or explosive substances, as they give off vapors that could ignite or explode.**
- **Do not add gasoline, dry cleaning solvents, or other flammable or explosive substances to the wash water.** These substances give off vapors that could ignite or explode.
- Under certain conditions, hydrogen gas may be produced in a hot water system that has not been used for 2 weeks or more. **HYDROGEN GAS IS EXPLOSIVE. If the hot water system has not been used for such a period, before using the washer, turn on all hot water faucets and let the water flow from each for several minutes.** This will release any accumulated hydrogen gas. As the gas is flammable, **do not smoke or use an open flame during this time.**
- **Do not allow children to play on or in the washer. Close supervision of children is necessary when the washer is used near children.**
- **Before the washer is removed from service or discarded, remove the lid to prevent children from climbing inside.**
- **Do not install or store the washer where it will be exposed to the weather or freezing temperatures.**
- **Do not tamper with controls.**
- Keep the area underneath and around your appliances free of combustible materials (lint, paper, rags, etc.), gasoline, chemicals and other flammable vapors and liquids.
- Service must be performed by a qualified service technician. **Do not disassemble the washer.**
- **See Installation Instructions for grounding requirements.**
- **ALWAYS follow the fabric care instructions supplied by the garment manufacturer.**
- **WARNING** : This product contains chemicals known to the State of California to cause cancer and birth defects or other reproductive harm. **Wash hands after handling.**

- **Do not place items exposed to cooking oil in your washer.** Items contaminated with cooking oils may contribute to a chemical reaction that could cause a load to catch fire.
- **Use fabric softeners or products to eliminate static only as recommended by the manufacturer.**
- This washer is not designed for maritime use or for mobile installations such as in RVs, aircraft, etc.
- **Turn off the water faucets and unplug the washer if the machine is to be left for an extended period of time, such as during vacations.**
- **Do not use to dry articles containing foam rubber or similarly textured rubber-like materials.**
- Packaging material can be dangerous for children. There is a risk of suffocation! Keep all packaging from children.
- **Always check the inside of the washer for foreign objects before loading laundry. Keep the lid closed when not in use.**
- **Do not reach into the appliance if the tub or agitator is moving.**

## READ ALL INSTRUCTIONS BEFORE USE

### **WARNING**

**For your safety, the information in this manual must be followed to minimize the risk of fire, explosion, or electric shock, or to prevent property damage, injury to persons, or death.**

### **GROUNDING REQUIREMENTS**

This appliance must be grounded. In the event of malfunction or breakdown, grounding will reduce the risk of electric shock by providing a path of least resistance for electric current. This appliance is equipped with a cord having an equipment-grounding conductor and grounding plug. The plug must be plugged into an appropriate outlet that is properly installed and grounded in accordance with all local codes and ordinances.

### **WARNING**

Improper connection of the equipment-grounding conductor can result in risk of electric shock. Check with a qualified electrician or servicer if you are in doubt as to whether the appliance is properly grounded. Do not modify the plug provided with the appliance. If it does not fit the outlet, have a proper outlet installed by a qualified electrician. Failure to follow these warnings can cause serious injury, fire, electric shock, or death.

## **⚠️ WARNING**

For your safety, the information in this manual must be followed to minimize the risk of fire, explosion, or electric shock, or to prevent property damage, injury to persons, or death.

## **SAFETY INSTRUCTIONS FOR INSTALLATION**

### **⚠️ WARNING**

To reduce the risk of fire, electric shock or injury to persons when using this appliance, follow basic precautions, including the following:

- **Refer to INSTALLATION INSTRUCTIONS for detailed grounding procedures.** Installation instructions are packed with the washer for installer's reference. If the washer is moved to a new location, have it checked and reinstalled by a qualified service technician. Failure to follow this warning can cause serious injury, fire, electric shock, or death.
- **Do not, under any circumstances, cut or remove the third (ground) prong from the power cord.** Failure to follow this warning can cause serious injury, fire, electric shock, or death.
- **For personal safety, this appliance must be properly grounded.** Failure to follow this warning can cause serious injury, fire, electric shock, or death.
- **The power cord of this appliance is equipped with a 3-prong (grounding) plug which mates with a standard 3-prong (grounding) wall outlet** to minimize the possibility of electric shock from this appliance.
- **This washer must be plugged into a 120 VAC, 60 Hz grounded outlet.** Failure to follow this warning can cause serious injury, fire, electric shock, or death.
- **Have the wall outlet and circuit checked by a qualified electrician to make sure the outlet is properly grounded.** Failure to follow this warning can cause serious injury, fire, electric shock, or death.
- **Where a standard 2-prong wall outlet is encountered, it is your personal responsibility and obligation to have it replaced with a properly grounded 3-prong wall outlet.** Failure to follow this warning can cause serious injury, fire, electric shock, or death.
- **Do not install on carpet. Install washer on a solid floor.** Failure to follow this warning can cause serious leak damage.
- **Do not remove ground prong. Do not use an adapter or extension cord. Plug into a grounded 3-prong outlet.** Failure to follow these warnings can cause serious injury, fire, electric shock, or death.
- **The washer should always be plugged into its own individual electrical outlet which has a voltage rating that matches the rating plate.** This provides the best performance and also prevents overloading house wiring circuits which could cause a fire hazard from overheated wires.
- **Never unplug your washer by pulling on the power cord.** Always grip plug firmly and pull straight out from the outlet. Failure to follow this warning can cause serious injury, fire, electric shock, or death.
- **Repair or immediately replace all power cords that have become frayed or otherwise damaged. Do not use a cord that shows cracks or abrasion damage along its length or at either end.** Failure to follow this warning can cause serious injury, fire, electric shock, or death.
- **When installing or moving the washer, be careful not to pinch, crush, or damage the power cord.** Failure to follow this warning can cause serious injury, fire, electric shock, or death.
- **The washer must be installed and electrically grounded by a qualified service person in accordance with local codes** to prevent shock hazard and assure stability during operation.
- **The washer is heavy. Two or more people may be needed to install and move the appliance.** Failure to do so can result in back or other injury.
- **Store and install the washer where it will not be exposed to temperatures below freezing or exposed to outdoor weather conditions.** Failure to follow this warning can cause serious leak damage.
- **To reduce the risk of electric shock, do not install the washer in humid spaces.** Failure to follow this warning can cause serious injury, fire, electric shock, or death.
- **To reduce the risk of injury to persons, adhere to all industry recommended safety procedures including the use of long sleeved gloves and safety glasses.** Failure to follow all of the safety warnings in this manual could result in property damage, injury to persons or death.
- Never attempt to operate this appliance if it is damaged, malfunctioning, partially disassembled, or has missing or broken parts, including a damaged cord or plug.
- To minimize the possibility of electric shock, unplug this appliance from the power supply or disconnect the washer at the household distribution panel by removing the fuse or switching off the circuit breaker before attempting any maintenance or cleaning.

**⚠ WARNING**

For your safety, the information in this manual must be followed to minimize the risk of fire, explosion, or electric shock, or to prevent property damage, injury to persons, or death.

**SAFETY INSTRUCTIONS FOR USE, CARE, CLEANING AND DISPOSAL****⚠ WARNING**

To reduce the risk of fire, electric shock or injury to persons when using this appliance, follow basic precautions, including the following:

- **Unplug the washer before cleaning** to avoid the risk of electric shock.
- **Never use harsh chemicals, abrasive cleaners, or solvents to clean the washer.** They will damage the finish.
- **Do not put oily or greasy rags or clothing on top of the washer.** These substances give off vapors that could ignite the materials.
- **Do not wash items that are soiled with vegetable or cooking oil.** These items may contain some oil after laundering. Due to the remaining oil, the fabric may smoke or catch fire by itself.
- **Disconnect this appliance from the power supply before attempting any user maintenance. Turning the controls to the OFF position does not disconnect this appliance from the power supply.** Failure to follow this warning can cause serious injury, fire, electric shock, or death.
- **Do not combine laundry products for use in one load unless specified on the label.**
- **Do not mix chlorine bleach with ammonia or acids such as vinegar. Follow package directions when using laundry products.** Incorrect usage can produce poisonous gas, resulting in serious injury or death.
- **Do not reach into the washer while parts are moving. Before loading, unloading, or adding items, press the START/PAUSE button and allow the drum to coast to a complete stop before reaching inside.** Failure to follow this warning can cause serious injury, fire, electric shock, or death.
- **Do not allow children to play on or in the washer. Close supervision of children is necessary when the washer is used near children. As children grow, teach them the proper, safe use of all appliances.** Failure to comply with these warnings could result in serious injury to persons or death.
- **Destroy the carton, plastic bag, and other packing materials after the washer is unpacked. Children might use them for play. Cartons covered with rugs, bedspreads, or plastic sheets can become airtight chambers.** Failure to comply with these warnings could result in serious injury to persons or death.
- **Keep laundry products out of children's reach. To prevent injury to persons, observe all warnings on product labels.** Failure to comply with these warnings could result in serious injury to persons or death.
- **Remove the lid to the washing compartment to avoid the danger of children or small animals getting trapped inside before your washer is removed from service or discarded.** Failure to do so can result in serious injury to persons or death.
- **Keep hands and foreign objects clear of the lid and latch area when closing the lid. Failure to keep hands clear can result in personal injury.**

## SAVE THESE INSTRUCTIONS

## FEATURES AND BENEFITS

### KEY PARTS AND COMPONENTS

- A INVERTER DIRECT DRIVE MOTOR**  
The inverter motor directly connected to the tub produces less noise and vibration while offering outstanding durability with a longer lifespan.
- B ULTRA CAPACITY & NEVERUST™ STAINLESS STEEL TUB**  
The efficient design provides ultra large capacity without making the cabinet larger or the drum any deeper for easy installation and use.
- C TUB CLEAN**  
Regular cleaning of the tub on a monthly basis using TUB CLEAN will keep the tub clean and fresh.
- D CHILD LOCK**  
Use this option to disable the controls during a wash cycle. This option can prevent children from changing cycles or operating the machine.
- E FRONT CONTROL TOUCH PANEL**  
The front control touch panel is specially designed to be water resistant with LG's HydroShield™ technology, while also delivering ergonomic efficiency by eliminating the need to have to reach for controls as with traditional rear-control units. In addition, the soft touch buttons also add a premium feel.
- F SLAM PROOF™ LID**  
The Slam Proof™ lid is a safety device that closes the lid slowly. The Slam Proof™ hinges allow the lid to close gently and quietly, helping prevent injuries.
- G SMART DIAGNOSIS™**  
If you ever experience an issue with your LG washer, you don't have to worry. The SmartDiagnosis™ feature helps the service center diagnose problems over the phone, or with a simple app on your smart phone, helping you minimize costly, inconvenient service calls.

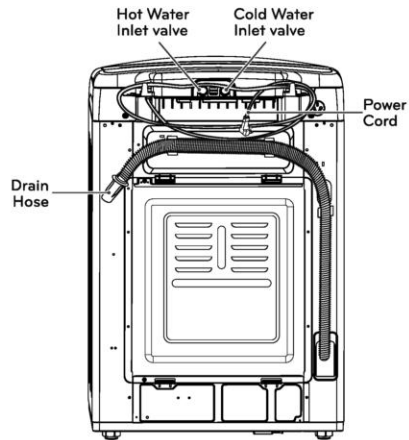
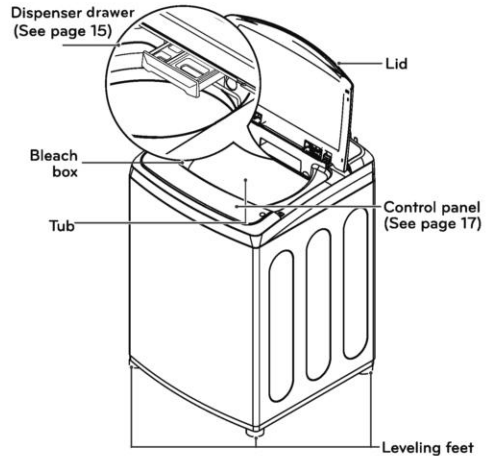

#### INCLUDED ACCESSORIES

- Tie Strap (for securing drain hose)



**NOTE:** Contact LG Customer Service at 1-800-243-0000 (1-888-542-2623 in Canada) if any accessories are missing or to purchase accessories.

## INSTALLATION INSTRUCTIONS

### CHOOSE THE PROPER LOCATION

#### ⚠ WARNING

- The washer is heavy. Two or more people are required when moving and unpacking the washer. Failure to do so may result in damage to property or serious bodily harm.
- Store and install the washer where it will not be exposed to temperatures below freezing or exposed to outdoor weather conditions. Failure to follow this warning can cause serious injury, fire, electric shock, or death.
- Properly ground the washer to conform with all electric governing codes and ordinances. Failure to follow this warning can cause serious injury, fire, electric shock, or death.
- To reduce the risk of electric shock, do not install the washer in humid spaces. Failure to follow this warning can cause serious injury, fire, electric shock, or death.
- To ensure proper air flow, do not block the large opening on the bottom of the washer with carpeting or other materials.
- Do not remove the ground prong. Do not use an adapter or extension cord. Plug into a grounded 3-prong outlet. Failure to follow this warning can cause serious injury, fire, electric shock, or death.

### POWER OUTLET

- The power outlet must be within 60 in. (1.5 m) of either side of the washer.
- The appliance and outlet must be positioned so that the plug is easily accessible.
- Do not overload the outlet with more than one appliance.
- The outlet must be grounded in accordance with current wiring electric codes and regulations.
- Time-delay fuse or circuit breaker is recommended.

**NOTE:** It is the personal responsibility and obligation of the product owner to have a proper outlet installed by a qualified service technician.

### FLOORING

- To minimize noise and vibration, the washer **MUST** be installed on a solidly constructed floor.
- Allowable slope under the entire washer is a maximum 1 in. difference from side to side or from front to back.
- Installing on carpeting and soft tile surfaces is not recommended.
- Never install the washer on a platform or weakly supported structure.

**NOTE:** The washer must be installed on firm flooring to minimize vibration during the spin cycle. Concrete flooring is best, but a wood floor is sufficient, provided it is built to FHA standards. The washer should not be installed on rugs or exposed to weather.

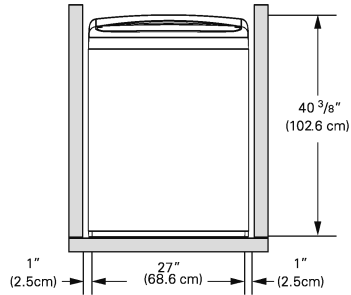

To ensure sufficient clearance for water lines and airflow, allow minimum clearances of at least 1 in. (2.5 cm) at the sides and 4 in. (10 cm) behind the unit. Be sure to allow for wall, door, or floor moldings that may increase the required clearances.

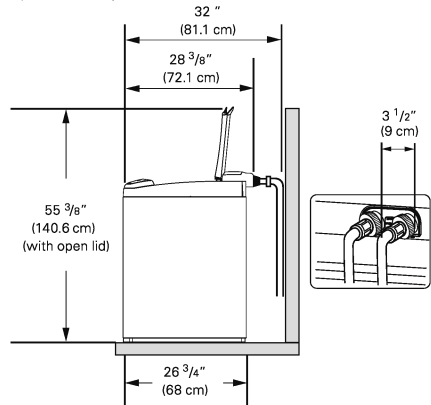

Minimum vertical space from floor to overhead shelves, cabinets, ceilings, etc., is 56 in.

### UNPACKING AND REMOVING SHIPPING MATERIAL

1. After removing the carton and shipping material, lift the washer off the foam base. Make sure the plastic tub support comes off with the base and is not stuck to the bottom of the washer.

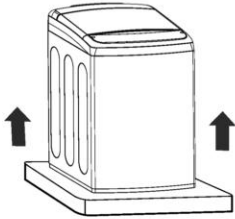

If you must lay the washer down to remove the base packaging materials, always protect the side of the washer and lay it carefully on its side. DO NOT lay the washer on its front or back.

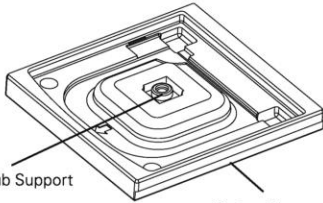

2. Save the foam block (that contains the Owner's Manual, parts and laundry product samples) for future use. If the washer must be moved in the future, the foam block will help prevent damage to the washer during transportation.

**NOTE:** To prevent damage, do not remove the foam block until the washer is at the final location.

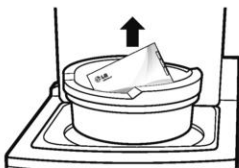

3. Unfasten the power cord from the back of the washer.

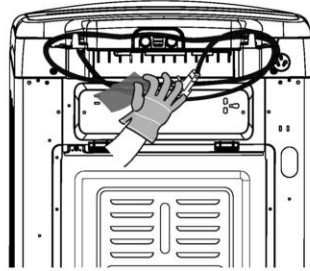

### TOOLS YOU WILL NEED

- Adjustable Pliers

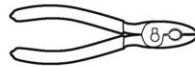

- Carpenter's Level



## CONNECTING THE WATER LINES

- For your safety, and for extended product life, we recommend using high-quality LG components. LG is not responsible for product malfunction or damage caused by the use of separately purchased non-LG parts.
- Use new hoses when installing the washing machine. Do not reuse old hoses.
- Contact LG Customer Service for assistance in buying hoses: 1-800-243-0000.
- Water supply pressure must be between 20 psi and 120 psi (138–827 kPa). If the water supply pressure is more than 120 psi, a pressure reducing valve must be installed.
- Periodically check the hose for cracks, leaks, and wear, and replace the hoses every 5 years.
- Make sure that the water lines are not stretched, pinched, crushed, or kinked.
- The washer should never be installed or stored in a location subject to freezing temperatures. Damage to the water lines and internal mechanisms of the washer can result. If the washer was exposed to freezing temperatures prior to installation, allow it to stand at room temperature for several hours before use and check for leaks prior to operation.

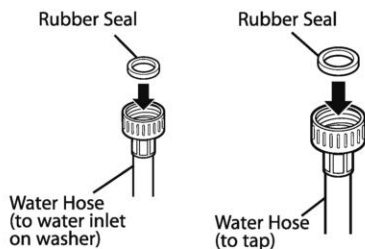

1. Inspect the threaded fitting on each hose and make sure there is a rubber seal in place in both ends.

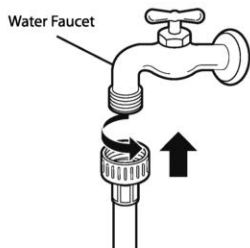

### ⚠ WARNING

- Do not reuse old hoses. Only use new hoses when you install the washing machine. Old hoses could leak or burst causing flooding and property damage.

2. Connect the water supply hoses to the HOT and COLD water faucets tightly by hand and then tighten another 2/3 turn with pliers.

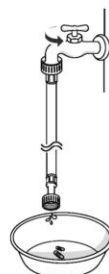

### ⚠ WARNING

- Do not overtighten. Damage to the coupling can result.

3. Always run a gallon or two of water through each inlet hose to flush dirt, scale and other debris out of the water lines. Doing so will help prevent future problems with clogged filter screens, and will also allow you to verify which hose is hot and which is cold.

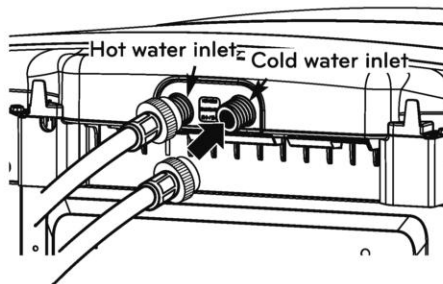

### ⚠ WARNING

- Do not overtighten the hoses. Overtightening can damage the valves resulting in leaking and property damage.

4. Attach the hot water line to the hot water inlet on the back of the washer. Attach the cold water line to the cold water inlet on the back of the washer. Tighten the fittings securely. Turn ON both faucets all the way and check for leaks at both ends of the hoses.

**NOTE:** Be careful not to cross-thread the hose fittings. This will damage the valve and could result in property damage from leaks.

## CONNECTING THE DRAIN HOSE

- The drain hose should always be properly secured. Failure to properly secure the drain hose can result in flooding and property damage.
- The drain must be installed in accordance with any applicable local codes and regulations.
- Make sure that the drain hose is not stretched, pinched, crushed, or kinked.

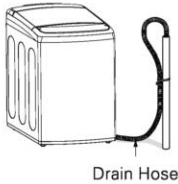

## OPTION 2: LAUNDRY TUB

Bend the end of the drain hose to the desired shape and support it on the edge of the laundry tub. Use the tie strap to secure the drain hose in place.

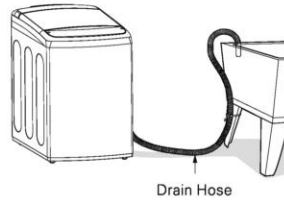

## OPTION 1: STANDPIPE

Bend the outlet end of the drain hose to form a U shape. Insert the end of the drain hose into the drain. If the drain is large enough for the flange on the hose to fit inside, then do not insert the flange more than 1-2 inches into the drain. Use the tie strap included with the installation materials in the foam block in the tub to secure the drain hose to the drain.

If the water valves and drain are built into the wall, fasten the drain hose to one of the water hoses with the tie strap (ribbed side on inside).

If your drain is a standpipe, fasten the drain hose to the standpipe with the tie strap provided.

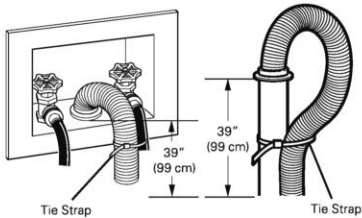

## NOTE:

- Normal height of the end of the hose should be approximately 35–47 in. (0.9–1.2 m) from the floor.
- Do not install the end of the drain hose lower than 29 in. (73.7 cm) or higher than 96 in. (243.8 cm) above the bottom of the washer or more than 60 in. (152.4 cm) away from the washer.
- Never create an air-tight seal between the drain hose and the drain, using tape or other methods. If no air gap is present, water can be siphoned out of the tub resulting in poor wash/rinse performance or clothing damage.

### LEVELING THE WASHER

The tub of your new washer spins at very high speeds. To minimize vibration, noise, and unwanted movement, the floor must be a level, solid surface.

**NOTE:**

- Adjust the leveling feet only as far as necessary to level the washer. Extending the leveling feet more than necessary can cause the washer to vibrate.
- Before installing the washer, make sure that the floor is clean, dry and free of dust, dirt, water and oils so the washer feet cannot slide easily. Leveling feet that move or slide on the floor can contribute to excessive vibration and noise due to poor contact with the floor.

All four leveling feet must rest solidly on the floor. Attempt to rock the washer from corner to corner to make sure that all four leveling feet are in firm contact with the floor.

1. Position the washer in its final location, taking special care not to pinch, strain, or crush the water and drain lines. Place a level across the top of the washer.

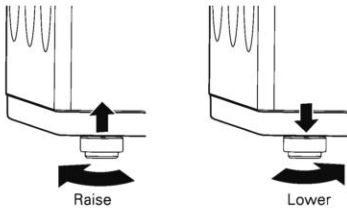

2. Adjust the leveling feet. Turn clockwise to raise the washer or counterclockwise to lower it.

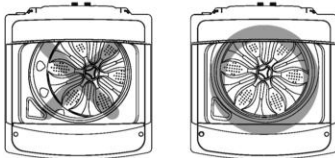

3. To make sure that the washer is properly level, open the lid and look from above to see if the tub is centered. If the tub is NOT centered (as shown in the drawing with the X through it), readjust the front feet. If you have a level, check your washer with the level.

- To check if the washer is level from side to side, place a level on the back edge of the lid.
- To check if the washer is level front to back, place a level at the side of the washer on the edge where

the cabinet side meets the top cover. Do not place the level on the top of the lid. Using these surfaces will result in the washer being unlevel.

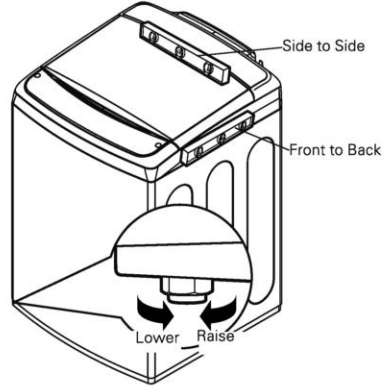

**⚠ WARNING**

- Using the washing machine without leveling it may result in malfunction caused by the production of excess vibration and noise.
- **Use the leveling feet only when you level the washing machine.** If you raise the leveling feet unnecessarily, it may cause abnormal vibration of the washing machine.

## CONNECT TO THE POWER SUPPLY

Washer should be plugged into a 120-VAC, 60-Hz grounded 3-prong outlet. Plug in the washer. Improper connection of the equipment-grounding conductor can result in risk of electric shock. Check with a qualified electrician or service technician if you are in doubt as to whether the appliance is properly grounded. Do not modify the plug provided with the appliance. If it does not fit the outlet, have a proper outlet installed by a qualified electrician. Failure to follow these warnings can cause serious injury, fire, electrical shock, or death.

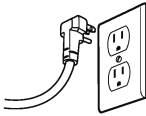

### ⚠️ WARNING

- The power outlet must be within 60 inches (1.5 m) of either side of the washer.
- The appliance and outlet must be positioned so that the plug is easily accessible.
- Do not overload the outlet with more than one appliance.
- The outlet must be grounded in accordance with current wiring codes and regulations.
- Time-delay fuse or circuit breaker is recommended.
- It is the personal responsibility and obligation of the product owner to have a proper outlet installed by a qualified electrician.
- Do not use a worn or damaged power cord or power plug. Replace or repair it immediately. Failure to do so may result in death, fire, electric shock, or malfunction.
- Do not modify the power cord and take care not to damage it when installing or moving the washing machine. Failure to do so may result in death, fire, electric shock, or malfunction.
- Make sure that the washing machine is grounded.
- Connect this washing machine to a grounded outlet conforming to the rating prior to use. Failure to do so may result in fire, electric shock, or malfunction.
- Do not use adaptors or extension cords. The washing machine should always be plugged into its own individual electrical outlet which has a voltage rating that matches the rating plate. Failure to do so may result in fire, electric shock or disorder.
- Do not damage or cut off the ground prong of the power cord. Doing so may cause death, fire, electric shock, or product malfunction.

## SORTING WASH LOADS

### ⚠️ CAUTION

- Do not load items higher than the top edge of the tub. Failure to follow this caution can result in leakage or damage to fabrics.
- Use the BULKY cycle for buoyant or nonabsorbent items such as pillows or comforters. Failure to follow this caution can result in leakage.
- If possible, do not wash water-resistant items. If you must wash them, download and use the WATERPROOF cycle in the Downloaded cycle position. For information on downloading cycles using the Tag On feature, see the Tag On Function section of this manual.

### GROUPING SIMILAR ITEMS

For the best washing results, and to reduce the possibility of damage to clothing, care should be taken to sort the clothing into loads that are made up of similar items.

Mixing different fabric types and/or soil levels can result in poor wash performance, color transfer, discoloration, fabric damage or linting. Fabrics should be sorted into groups as described below.

### COLORS

Sort articles by color. Wash dark clothes together in a separate load from light colors or whites. Mixing dark clothes with light clothes can result in dye transfer or discoloration of the lighter clothes.

### SOIL LEVEL

Wash heavily soiled clothing together. Washing lightly soiled clothing in the same load with heavily soiled clothing could result in poor wash performance for the lightly soiled clothing.

### FABRIC TYPE

Delicate articles should not be mixed with heavier or sturdier fabric types. Washing heavier fabrics in a delicate load can result in poor wash performance for the heavier fabrics and possible damage to the delicate fabrics.

### LINT TYPE

Some fabrics attract and bind lint to them while others give off lint in the laundry process. Avoid mixing these lint collectors and lint producers in the same load. Mixing these fabrics will result in pilling and linting on the lint collectors. (For example, lint collector – knit sweater; lint producer – terry cloth towels.)

### SORT LAUNDRY...

By Colors	By Soil	By Fabric	By Lint
White	Heavy	Delicates	Lint Producer
Lights	Normal	Easy Care	Line Collector
Darks	Light	Sturdy	

### FABRIC CARE LABELS

Many articles of clothing include a fabric care label. Using the chart below, adjust the cycle and option selections to care for your clothing according to the manufacturer's recommendations.

Fabric Care Labels		
Machine wash cycle		Normal
		Permanent press/wrinkle resistant
		Do not wash
		Do not wring
Water temperature		Hot
		Warm
		Cold/cool
Bleach symbols		Any bleach (when needed)
		Only non-chlorine bleach (when needed)
		Do not bleach

### LOADING THE WASHER

- Check all pockets to make sure that they are empty. Items such as clips, matches, pens, coins, and keys can damage both your washer and your clothes.
- Close zippers, hooks, and drawstrings to prevent these items from snagging or tangling on other clothes.
- Pretreat heavily stained areas for best results.
- Combine large and small items in a load. Load large items first.
- Large items should not be more than half of the total wash load.
- The washer can be fully loaded, but the tub should not be tightly packed with items. The lid of the washer should close easily.
- To prevent an out-of-balance load, do not wash single items. Add one or two similar items to the load. Large, bulky items, such as a blanket, comforter, or bedspread, should be washed individually.
- Do not wash or spin waterproof items, such as rain coats, sleeping bags, etc.
- The washer will not fill or operate with the lid open.

**NOTE:** Use the BULKY cycle for large or bulky items such as poly-filled jackets, comforters, pillows, etc. These items may not be as absorbent as other laundry items and should be sorted into a separate wash load for optimal results.

Bulky items should be placed as far down in the tub as possible for optimal results. Always place buoyant items at the bottom of the tub. The washer will automatically detect the load size. Because of the high-efficiency wash system, the water level may not completely cover the load.

1. For best performance, load clothes as shown.

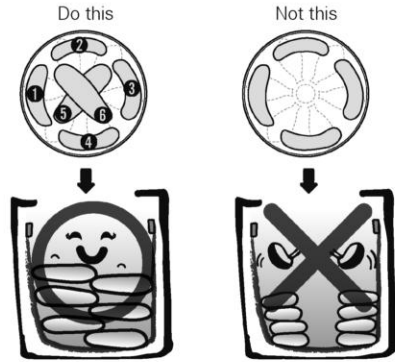

2. Load clothes loosely, and do not load clothes over the maximum guideline on the tub. Clothes need room to circulate in order to get clean.

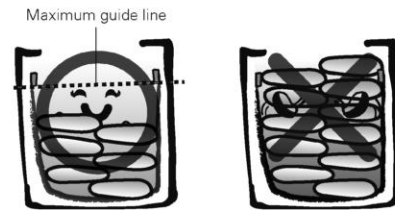

## ABOUT THE DISPENSERS

The automatic dispenser consists of two compartments which hold:

- Liquid fabric softener.
- Liquid or powdered detergent for main wash.

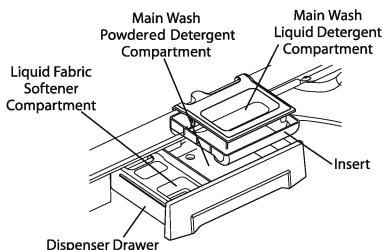

### MAIN WASH DETERGENT COMPARTMENT

This compartment holds laundry detergent for the main wash cycle. The detergent is added to the load at the beginning of the cycle. Always use High-Efficiency (HE) detergent with your washing machine. Either powdered or liquid detergent may be used.

**Never** exceed the manufacturer's recommendations when adding detergent. Using too much detergent can result in detergent buildup in clothing and the washer.

When using liquid detergent, make sure the liquid detergent cup and insert are in place. Do not exceed the maximum fill line.

When using powdered detergent, remove the liquid detergent cup from the compartment. Powdered detergent will not dispense with the liquid detergent cup in place.

### FABRIC SOFTENER COMPARTMENT

This compartment holds liquid fabric softener, which is automatically dispensed during the final rinse cycle.

Never exceed the manufacturer's recommendations when adding softener. Using too much fabric softener can result in buildup in clothing and the washer. Either powdered or liquid fabric softener may be used.

- Always follow the manufacturer's recommendations when adding fabric softener. Do not exceed the maximum fill line. Using too much fabric softener may stain clothes.
- Dilute concentrated fabric softeners with warm water. Do not exceed the maximum fill line.
- Never pour fabric softener directly onto the load or into the tub.

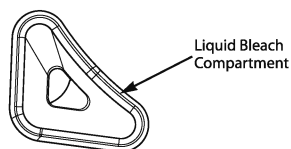

### LIQUID BLEACH COMPARTMENT

The bleach dispenser is a separate compartment at the left front of the tub opening. This compartment holds liquid bleach, which is dispensed automatically at the proper time during the wash cycle. The dispenser is activated twice to ensure complete dispensing of the bleach. Any liquid remaining in the dispenser at the end of the cycle is water, not bleach.

- Do not add powdered bleach to this compartment. The bleach compartment is designed to dispense liquid bleach only. Powdered or liquid color-safe bleach will not dispense properly.
- Always follow the manufacturer's recommendations when adding bleach. Never add more than one cup and do not exceed the maximum fill line since this can cause the bleach to be dispensed immediately, resulting in damage to fabrics. Using too much bleach can damage fabrics.
- Never pour undiluted liquid chlorine bleach directly onto the load or into the tub. Fabric damage can occur.
- Do not use color-safe bleach or Oxi products in the same cycle with liquid chlorine bleach.

### ⚠ DANGER

**Do NOT mix chlorine bleach with ammonia or acids, such as vinegar or rust/scale remover.** Mixing chemicals like these can produce a lethal gas, resulting in severe injury or death.

## DETERGENT AND DISPENSER USE

### A WORD ABOUT DETERGENTS

High-Efficiency (HE) detergents produce fewer suds, dissolve more efficiently to improve washing and rinsing performance, and help to keep the interior of your washer clean. Using detergent that is not HE may cause oversudsing and unsatisfactory performance which could result in error codes, cycle failure, and machine damage.

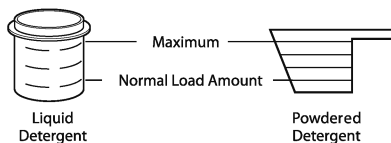

For proper wash performance, always measure the detergent using the measuring device provided by the detergent manufacturer.

The normal amount of HE detergent needed, for average loads, is less than ½ of the recommended maximum. Use less detergent for soft water, light soil or smaller loads. Never use more than the maximum amount recommended by the detergent manufacturer.



**DESIGNED TO USE ONLY  
HIGH-EFFICIENCY (HE)  
DETERGENT**

**IMPORTANT:** Your washing machine is designed for use with only High-Efficiency (HE) detergents. HE detergents are formulated specifically for High-Efficiency washers and contain suds-reducing agents. Always look for the HE symbol when purchasing detergent.

**IMPORTANT:** Not all detergents are the same. Pay careful attention to the amount of detergent used to avoid oversudsing, poor rinsing and detergent buildup in clothing, and residue buildup that can contribute to odors in the machine. NEVER use a cup or scoop other than the one supplied by the manufacturer of the detergent you are using. Never use more than the maximum amount of detergent recommended by the manufacturer. A full scoop or measure of detergent should only be used for very large and heavily soiled loads. Using too much detergent can result in detergent buildup in the washer and in your clothes.

Always measure the detergent amount. While HE detergents are designed for this type of washing machine, be careful when measuring the detergent. For most normal loads, no more than 1/4 to 1/2 of a cap or scoop of HE detergent should be used.

**NOTE:**

- Extra care must be exercised when using 2X and 3X concentrated detergents because even a little bit extra can contribute to the problems mentioned above.
- Detergents designated as HE-compatible may not provide optimal results.

**USING THE SOFTENER AND DETERGENT DISPENSER**

To add detergent and fabric softener to the automatic dispenser:

1. Open the dispenser drawer.
2. Load the laundry products into the appropriate compartments.

3. Close the drawer before starting the cycle.

4. If using fabric softener on NORMAL or HEAVY DUTY cycles, press the FABRIC SOFTENER button or select the EXTRA RINSE option.

**NOTE:** It is normal for a small amount of water to remain in the bleach and softener compartments at the end of the cycle.

**IMPORTANT:** Do not place or store laundry products, such as detergent, bleach, or liquid fabric softener, on top of your washer or dryer. Wipe up any spills immediately. These products can damage the finish and controls.

**USING THE LIQUID BLEACH DISPENSER**

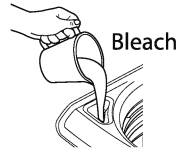

The bleach dispenser automatically dilutes and dispenses liquid bleach at the proper time in the wash cycle.

1. Check clothing care labels for special instructions.
  2. Measure liquid bleach carefully, following instructions on the bottle. High-efficiency washers use less water, so less bleach is needed. One half cup is enough for most loads.
  3. Carefully pour the pre-measured amount of bleach directly into the bleach dispenser. If you are using powdered bleach of any kind, pour it directly into the tub before adding the laundry. Never add powdered bleach to the liquid bleach dispenser.
- Never pour undiluted liquid chlorine bleach directly onto clothes or into the tub.
  - Do not pour powdered bleach into the bleach dispenser.
  - Do not place laundry items on top of the bleach dispenser when loading and unloading the washer.
  - Always measure and pour bleach carefully. Avoid overfilling or splashing when adding bleach to the dispenser. The maximum capacity of the bleach dispenser is one cup of bleach per wash cycle. Overfilling could result in bleach being dispensed immediately, which can result in damage to the clothes in the washer.

# HOW TO USE

## CONTROL PANEL FEATURES

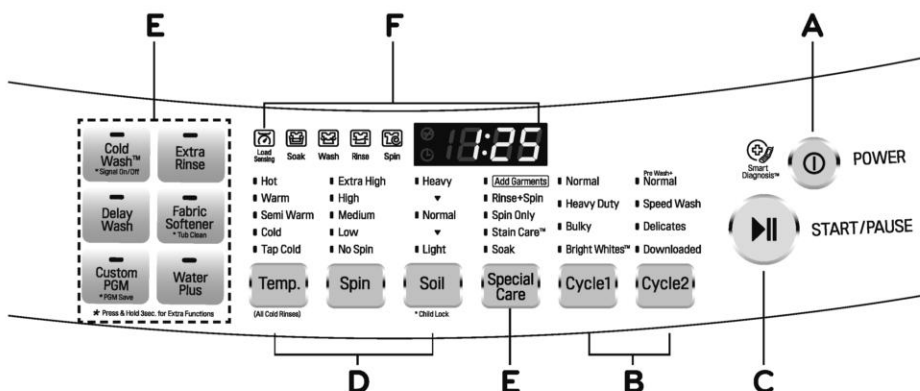

### A POWER (ON/OFF) BUTTON

Press to turn the washer ON. Press again to turn the washer OFF. Pressing the POWER button during a cycle will cancel that cycle and any load settings will be lost. The lid will unlock after a brief pause.

**NOTE:** If there is any water remaining in the tub after the washer shuts off, it will drain following a four-minute delay. The washer can be restarted any time before the draining begins. However, once the water begins to drain, all functions will be suspended until the water has been completely drained and the washer shuts off.

### B CYCLE SELECTOR BUTTONS

Press the Cycle button repeatedly until the desired cycle is selected. Once the desired cycle has been selected, the standard presets will appear in the display. These settings can be adjusted using the cycle modifier buttons any time before starting the cycle.

**NOTE:** To protect your clothing, not all settings are available on all cycle selections.

### C START/PAUSE BUTTON

Press this button to start the selected cycle. If the washer is running, use this button to pause the cycle without losing the current settings.

**NOTE:** If you do not press the START/PAUSE button within 60 minutes of selecting a cycle, the washer automatically turns OFF and all cycle settings are lost. Any water remaining in the tub will drain after a four-minute delay.

### D CYCLE MODIFIER BUTTONS

Use these buttons to adjust the settings for the selected cycle. The setting lights above the buttons illuminate to show the current selection.

### E SPECIAL CYCLE AND OPTION BUTTONS

These buttons allow you to select special cycles or options.

### F TIME AND STATUS DISPLAY

The display shows the cycle status and estimated time remaining.

## TIME AND STATUS DISPLAY

The time and status display shows the estimated time remaining and cycle progress.

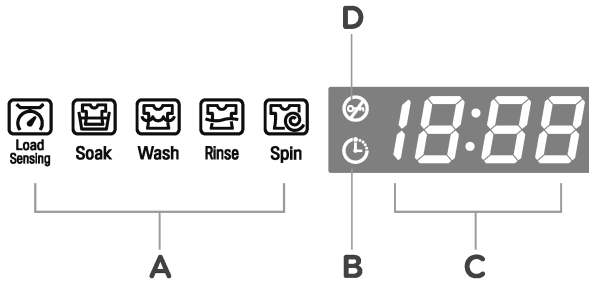

### A CYCLE STATUS INDICATOR

These LEDs will illuminate when a cycle is selected to indicate which stages will run. When a cycle is running, the LED for the active stage will blink, and the LEDs for the remaining stages will remain steady. Once a stage is complete, the LED will turn off. If a cycle is paused, the active stage LED will stop blinking.

### B DELAY WASH INDICATOR

The Delay Wash Indicator will illuminate when a delay wash is set. The indicator light will turn off once the cycle has started.

### C ESTIMATED TIME REMAINING

When a cycle is selected, the default time for that cycle is displayed. This time will change as modifiers or options are selected. Once the START/PAUSE button is pressed, the washer will measure the size of the load. The estimated time may change once the load size has been measured. If Delay Wash is set, the remaining delay time counts down until the cycle begins.

**NOTE:** The time shown is only an estimate. This time is based on normal operating conditions. Several external factors (load size, room temperature, incoming water temperature, etc.) can affect the actual time.

### D LID LOCK INDICATOR

The Lid lock indicator will illuminate once a cycle has started. The indicator light will stay on until the cycle is paused, stopped or has finished.

## OPERATING THE WASHER

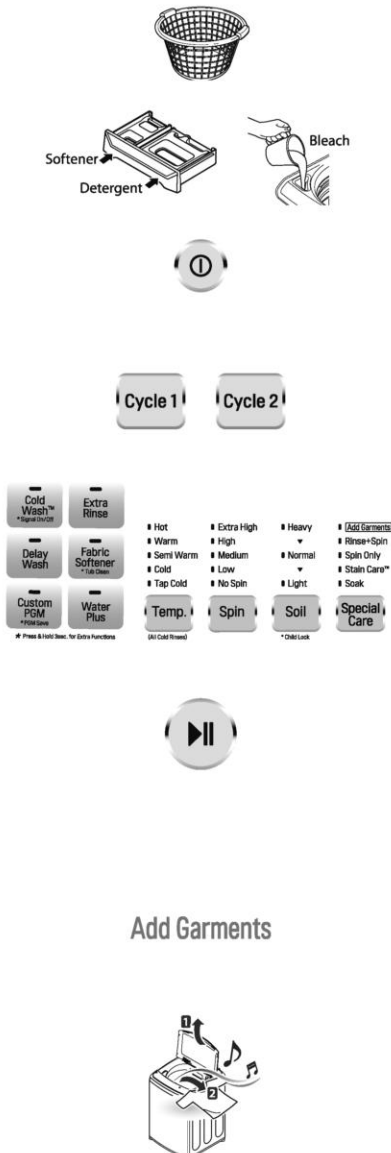
**1 SORT LAUNDRY AND LOAD THE WASHER**

Sort laundry by fabric type, soil level, color and load size, as needed. Open the lid and load items into the washer.

**2 CLEANING PRODUCT**

Add High-Efficiency (HE) detergent to the detergent dispenser. If bleach or fabric softener is to be used, add these to the appropriate dispenser.

**3 TURN ON THE WASHER**

Press the POWER button to turn ON the washer. The lights above the cycle buttons will illuminate and a chime will sound.

**4 CYCLE SELECTOR BUTTON**

Press the Cycle button repeatedly until the desired cycle is selected. The preset Temp., Spin, Soil, Special Care and option settings for that cycle will be shown. Pressing the Start Pause button without selecting a cycle will cause the NORMAL cycle to begin immediately.

**5 ADJUST SETTINGS**

Default settings for the selected cycle can now be changed, if desired, using the cycle modifier and option buttons.

**NOTE:** Not all modifiers and options are available on all cycles. A different chime will sound and the LED will not come on if the selection is not allowed.

**6 BEGIN CYCLE**

Press the START/PAUSE button to begin the cycle. The lid will lock, and the washer will agitate briefly without water to measure the weight of the load. If the START/PAUSE button is not pressed within 5 minutes, the washer will shut off and all settings will be lost.

**7 ADD GARMENTS LIGHT**

The ADD GARMENTS light will illuminate near the beginning of the wash cycle to indicate when it is safe to add items to the load. Press the START/PAUSE button to pause the cycle and add garments to the load. Press the START/PAUSE button to resume the cycle.

**NOTE:** It is not recommended to add items unless the ADD GARMENTS light is illuminated, as this could result in poor performance.

**8 END OF CYCLE**

When the cycle is finished, a melody will sound. Immediately remove your clothing from the washer to reduce wrinkling.

**⚠ WARNING**

- To reduce the risk of fire, electric shock, or injury to persons, **read the IMPORTANT SAFETY INSTRUCTIONS before operating this appliance.**



## MAIN CYCLE

Wash cycles are designed for the best wash performance for each type of load. Select the cycle that best matches the load contents for maximum wash performance and fabric care. Press the Cycle button repeatedly to select the desired cycle. When you select a wash cycle, the light for the corresponding wash cycle will turn on. See page 19, **OPERATING THE WASHER**, for more details on operating methods.

### NORMAL

Use this cycle to wash all normal items, except delicate fabrics such as wool or silk.

**NOTE:** Pressing the Start Pause button without selecting a cycle will cause the NORMAL cycle to begin immediately using the default settings.

### HEAVY DUTY

This cycle is for washing heavily soiled laundry using more powerful wash motions.

**NOTE:** When washing large loads, in order to deliver the best performance, there are brief periods of two minutes or more without agitation. These soak periods are part of the cycle's design, and are normal.

### BULKY

This cycle is for washing large loads of blankets, bedding, or bulky items such as pillows or stuffed animals.

### BRIGHT WHITES™

This cycle is for washing white items only.

### PRE WASH + NORMAL

Use this cycle to prewash stains without needing to hand-wash. Prompt treatment helps to prevent stains from setting or odors from developing.

### SPEED WASH

Use the Speed Wash cycle to quickly wash lightly soiled clothing and small loads. For high wash and rinse efficiency, wash small loads of 2-3 lightly soiled garments.

**NOTE:** Use very little detergent in this cycle. For additional rinsing, add an extra rinse using the Extra Rinse button.

### DELICATES

This cycle is for washing lingerie or sheer and lacy clothes which can easily be damaged.

### DOWNLOADED

A cycle downloaded using the Tag On feature is placed in the DOWNLOADED cycle position. Select the DOWNLOADED cycle position on the washer to run the downloaded cycle.

**NOTE:** The default cycle for this position is SMALL LOAD, used for normally soiled loads with just a few items. The SMALL LOAD cycle is also available to download.

To wash waterproof fabrics, download and use only the WATERPROOF cycle in the Downloaded cycle position.

## CYCLE MODIFIER BUTTONS

Each cycle has default settings that are selected automatically. You may also customize these settings using the cycle modifier buttons. Press the button for the desired modifier until the indicator light for the desired setting is lit. The washer automatically adjusts the water level for the type and size of wash load for best results and maximum efficiency. Due to the high-efficiency nature of this

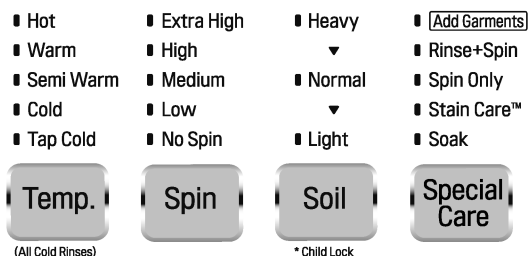

### TEMP.

TEMP. selects the wash and rinse temperature combination for the selected cycle. Press the TEMP. button until the indicator light for the desired setting is lit. All rinses use tap cold water. The temperature setting cannot be changed once a cycle has started. If you wish to change the wash temperature after the cycle has started, press the Power button to cancel the cycle. Then turn on the machine, reset the cycle with the changed wash temperature, and press Start to restart the cycle.

**NOTE:** If you cancel the cycle after the water has started to fill the tub, you may need to drain the tub (to achieve the new water temperature) and add a small amount of additional detergent to replace any lost during the draining process.

- Select the water temperature suitable for the type of load you are washing. Follow the garment fabric care labels for best results.
- Cold rinses use less energy. The actual cold rinse temperature depends on the temperature of the cold water at the faucet.

product, water levels may be much lower than expected. This is normal and cleaning/rinsing performance will not be compromised.

**NOTE:** To protect your garments, not every wash/rinse temperature, spin speed, soil level, or option is available with every cycle. A chime will sound and the LED will not light if a selection is not allowed.

### SPIN

Higher spin speeds extract more water from clothes, reducing drying time and saving energy.

Press the SPIN button until the desired speed is selected. Some fabrics, such as delicates, require a slower spin speed. To protect your clothing, not all spin speeds are available for all cycles.

### SOIL

Adjusting the soil level setting will modify the cycle times and/or wash actions. Press the SOIL button until the desired soil level is selected.

**NOTE:** This feature needs more time for heavily soiled loads or less time for lightly soiled loads.

### SPECIAL CARE

Pressing the SPECIAL CARE button will allow you to select additional features, such as Soak, Stain Care™, Spin Only, and Rinse+Spin. Pressing the SPECIAL CARE button before selecting a cycle will automatically default to the NORMAL cycle with the Soak feature selected.

## SPECIAL CARE BUTTON

After selecting a cycle, press the SPECIAL CARE button to select additional features for your load.

### NOTE:

- To protect your garments, not every feature is available with every cycle.
- If the START/PAUSE button is not pressed within sixty minutes to start the cycle, the control will shut off and all settings will be lost.

## SOAK

This option provides a 30 minute presoak prior to the start of the selected cycle. Use the SOAK option to presoak garments to help remove difficult spots or stains on fabrics. At the end of the presoak time, the selected cycle will begin with the same water used for the soak.

**NOTE:** You cannot Select the SOAK option in the Tub Clean and Pre Wash + Normal cycles.

## STAIN CARE™

Use this option for heavily soiled loads that need improved stain treatment. When Stain Care™ is selected, the wash cycle will begin with warm water to help prevent the setting of certain types of stains. Then, as the cycle progresses, hot water will be added to gradually increase the water temperature to help remove stains that require treatment at higher temperatures.

### NOTE:

- Best results are obtained with smaller loads (less than 6 lbs.)
- If you select STAIN CARE™, the COLDWASH™ option is not available.

## SPIN ONLY

Use this option to drain the water from the tub and spin out the clothes. This can be used, for example, if the wash cycle is interrupted by a power failure.

1. Press the POWER button to turn on the washer.
2. Press the SPECIAL CARE button repeatedly until Spin Only is selected.
3. Press the START/PAUSE button.

## RINSE + SPIN

Select this option to rinse and spin a load separately from a regular cycle. This can be helpful in preventing fresh stains from setting in fabrics. You can change the spin speed by pressing the SPIN button.

1. Press the POWER button to turn on the washer.
2. Press the SPECIAL CARE button until the RINSE+SPIN indicator light is lit. (The cycle light will turn off.)
3. Press the START/PAUSE button to start the cycle.

## SPECIAL DRAIN FEATURE

This washer is equipped with a special feature that is designed to make your washer as safe as possible. If the washer is paused or shut off while there is still water in the tub, the water will drain automatically after several minutes of inactivity. This helps keep children safe by reducing the possibility of water remaining in the tub.

Any water remaining in the tub will automatically drain four minutes after the washer has shut off. If the washer is paused and the START/PAUSE button is not pressed within 60 minutes, the washer will shut off and all cycle settings will be lost. Any water remaining will drain four minutes later.

The washer can be turned on or restarted any time before the drain begins. However, once the water begins to drain, all functions will be suspended until the water has been completely drained and the washer shuts off.

## ADD GARMENTS

Laundry may ONLY be added to the load at the proper time in the wash cycle. When the ADD GARMENTS light is illuminated, it is safe to pause the cycle and add more items to the load. If garments are added when the ADD GARMENTS light is off, the washer will not adjust for these items which could result in poor performance and/or fabric damage.

1. Press the START/PAUSE button to pause the washer.
2. Open the lid after it unlocks.
3. Add your additional items.
4. Close the lid.
5. Press the START/PAUSE button. The cycle will resume after the lid locks.

### NOTE:

- The ADD GARMENTS light is an indicator only and is not selected by pressing the SPECIAL CARE button.
- If the washer remains idle for four minutes after pausing the cycle, the water in the tub will drain.

## OPTION BUTTONS

Your washing machine features several additional cycle options that customize cycles to meet your individual needs. To use these options, select the desired option AFTER selecting the desired cycle.

After selecting the desired cycle and settings, press the cycle option button(s) for the option(s) you would like to add. The button lights when that option is selected. If the selected option is not allowed for the selected cycle, the chime sounds twice to alert you and the LED does not illuminate.

### NOTE:

- To protect your garments, not every option is available with every cycle.
- If the START/PAUSE button is not pressed within five minutes to start the cycle, the control shuts off and all settings are lost.

## COLD WASH™

This option saves energy by using cooler water while increasing the wash and rinse times to maintain wash performance.

### NOTE:

- The Stain Care™ feature cannot be selected with the Cold Wash™ option.
- Wash time increases up to 30 minutes with the Cold Wash™ option.
- For best wash results, only wash small loads (less than 8 pounds) with the Cold Wash™ option.

## DELAY WASH

Once you have selected the cycle and other settings, press this button to delay the start of the wash cycle. Each press of the button increases the delay time by one hour, for up to 19 hours. Once the desired delay time is set, press the START/PAUSE button to start the delay time.

**NOTE:** If the START/PAUSE button is not pressed to begin the delay time, the washer automatically shuts off after five minutes and all cycle settings are lost.

## CUSTOM PGM (PROGRAM)

Custom Program allows you to store a customized wash cycle for future use. It allows you to save your favorite temperature, spin speed, soil level, and other options for a cycle, and then recall them at the touch of a button. To create a custom program:

1. Press the POWER button to turn on the washer.
2. Press the cycle button repeatedly until the desired cycle is selected
3. Press the cycle modifier button to change the desired setting.
4. Press the cycle option button to add the desired options.
5. Press and hold the CUSTOM PROGRAM button for three seconds.

## FABRIC SOFTENER

The fabric softener is dispensed in the final rinse. Select the FABRIC SOFTENER button to optimize the final rinse for use with fabric softener.

## EXTRA RINSE

This option will add an extra rinse to the selected cycle. Use this option to help ensure the removal of detergent or bleach residue from fabrics. Liquid fabric softener, if used, is always dispensed in the final rinse.

**NOTE:** You cannot select the Extra Rinse option with the Spin Only option.

### WATER PLUS

Use this option to add extra water to wash cycles for improved stain treatment when washing large or bulky items.

#### NOTE:

- If the washing machine reaches its maximum water level, the WATER PLUS button will have no effect.

### SIGNAL ON/OFF

The washing machine plays a melody when the wash cycle has finished. Press and hold the COLD WASH™ button for three seconds to activate or deactivate the melody and button sounds. When no tone is heard, the sounds are off. The volume settings are ON/OFF.

### CHILD LOCK

Use this option to disable the controls. This feature prevents children from changing cycles or operating the machine. Once the Child Lock is set, it must be deactivated before any controls, except the power button, can be used. Once the washer has shut off, the power button will allow the machine to be turned ON, but the controls will still be locked. When the controls are locked, CL will display alternately with the estimated time remaining.

Press and hold the SOIL button for three seconds to activate or deactivate Child Lock.

**NOTE:** Once the controls are locked, they must be manually unlocked to restore operation.

### TUB CLEAN

Use this cycle to clean the tub of the washing machine. Press and hold the FABRIC SOFTENER button for three seconds to activate or deactivate TUB CLEAN.

## CARE AND CLEANING

### WARNING

To reduce the risk of fire, electric shock, or injury to persons, read and follow this entire Owner's Manual, including the Important Safety Instructions, before operating this washer.

- **Unplug the washer before cleaning to avoid the risk of electric shock.** Failure to follow this warning can cause serious injury, fire, electric shock, or death.
- **Never use harsh chemicals, abrasive cleaners, or solvents to clean the washer.** They will damage the finish.

## REGULAR CLEANING

### CLEANING THE EXTERIOR

Proper care of your washer can extend its life. The outside of the machine can be cleaned with warm water and a mild, nonabrasive household detergent. Immediately wipe off any spills with a soft, damp cloth.

**IMPORTANT:** Do not use solvents, cleaning alcohols, or similar products. Never use steel wool or abrasive cleaners because they can damage the surface.

### CARE AND CLEANING OF THE INTERIOR

Use a towel or soft cloth to wipe around the washer lid opening and lid glass.

Always remove items from the washer as soon as the cycle is complete. Leaving damp items in the washer can cause wrinkling, color transfer, and odor. Run the Tub Clean cycle once a month, or more often if needed, to remove detergent buildup and other residue.

### TUB CLEAN CYCLE

Some environmental and usage conditions can cause a residue to build up in the tub over time and can lead to a mildewy or musty smell. The Tub Clean cycle is specially designed to remove this buildup using bleach or other cleaners designed specifically for cleaning washing machines. Run the Tub Clean cycle once a month, or more often under heavy use conditions or if odor is present

1. Remove any clothing from the tub.
2. Fill the bleach dispenser to the MAX line with liquid chlorine bleach. Do not overfill the bleach dispenser. Overfilling will cause the bleach to dispense immediately.

**NOTE:** For other tub cleaning products, follow the cleaner manufacturer's instructions and recommendations. For powdered cleaning products, add the cleaner to the main wash compartment of the dispenser drawer after removing the liquid detergent dispenser insert.

3. Close the lid and press the POWER button to turn the washer ON. Press and hold the Fabric Softener button for three seconds, then press the START/PAUSE button to begin the cycle. Selecting any other cycle after Tub Clean has been selected will cause the Tub Clean cycle to be cancelled.
4. After the cycle ends, open the lid and allow the tub interior to dry completely.

### NOTE:

- Never load laundry while using TUB CLEAN. The laundry may be damaged or contaminated with cleaning products. Make sure to run the Tub Clean cycle ONLY when it is empty.
- Leave the lid open after finishing the laundry to keep the tub clean.
- Run the Tub Clean cycle once a month.
- If mildew or musty smell already exists, run TUB CLEAN for three consecutive weeks.

### REMOVING MINERAL BUILDUP

If you live in an area with hard water, mineral scale can form on internal components of the washer. Use of a water softener is recommended in areas with hard water.

Use a descaler, such as Washer Magic<sup>®</sup>, to remove visible mineral buildup. After descaling, always run the Tub Clean cycle before washing clothing.

Mineral scale and other spots may be removed from the stainless steel tub using a stainless steel cleaner. Do NOT use steel wool or abrasive cleaners.

### LEAVE THE LID OPEN

If the washer will not be used for several days, leave the lid open overnight to allow the tub to dry.

## MAINTENANCE

### CLEANING THE WATER INLET FILTERS

If the washer does not fill properly, an error message will show on the display. The inlet valve filter screens could be plugged by hard water scale, sediment in the water supply, or other debris.

**NOTE:** The inlet screens protect the delicate parts of the inlet valve from being damaged by particles that could enter the valves with the water supply. Operating the washer with these filters removed could cause a valve to stick open resulting in flooding and/or property damage.

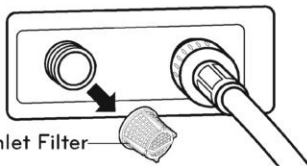
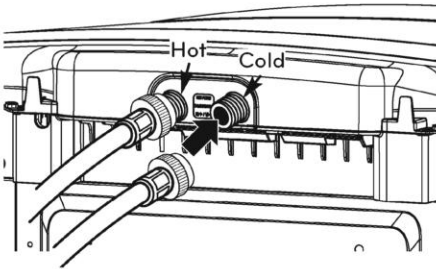

1. Turn OFF both water faucets completely. Unscrew the hot and cold water lines from the back of the washer.

**IMPORTANT:** Always use new, high-quality inlet hoses. Aftermarket hoses are not guaranteed to fit or function correctly. Poor-quality hoses may not tighten correctly and could cause leaks. Subsequent damage to product or property will not be covered under the terms of the product warranty.

2. Carefully remove the filters from the water valves and soak them in white vinegar or a lime scale remover, following the manufacturer's instructions. Be careful not to damage the filters while cleaning.
3. Rinse thoroughly before reinstalling. Press the filters back into place.
4. Before reattaching the hoses, flush the hoses and water lines by running several gallons of water into a bucket or drain, preferably with the faucets wide open for maximum flow.

**NOTE:** An *IE* error message may blink on the display when the water pressure is weak or an inlet filter is clogged with dirt. Clean the inlet filter.

### ⚠ WARNING

- **Unplug the power cord and turn off the faucets before cleaning.** Failure to do so may cause electric shock.
- **Do not use the washing machine without the inlet filters.** If you use the washing machine without the inlet filters it will cause leaks and product malfunction.
- If you use the washing machine in an area with hard water, the inlet filter may clog due to lime buildup.

### STORING THE WASHER

If the washer will not be used for an extended period of time and is in an area that could be exposed to freezing temperatures, perform the following steps to protect the washer from damage.

1. Turn OFF the water supply.
2. Disconnect the hoses from the water supply and drain any water from the hoses.
3. Plug the power cord into a properly grounded electrical outlet.
4. Add 1 gallon of nontoxic recreational vehicle (RV) antifreeze to the empty tub and close the lid. **Never** use automotive antifreeze.
5. Press the POWER button, then select SPIN ONLY. Press the START/PAUSE button to activate the drain pump. Allow the drain pump to run for one minute, then press the POWER button to shut off the washer. This will expel some of the antifreeze, leaving enough to protect the washer from damage.
6. Unplug the power cord, dry the tub interior with a soft cloth, and close the lid.
7. Remove the inserts from the dispenser. Drain any water in the compartments and let them dry.
8. Store the washer in an upright position.
9. To remove the antifreeze from the washer after storage, run a complete Speed Wash cycle using detergent. Do not add laundry to this cycle.

## CLEANING THE WASHER

### PROPER USE OF DETERGENT

Using too much detergent is a common cause of laundry problems. Today's detergents are formulated to be effective without visible sudsing. Be sure to carefully read and follow manufacturer's recommendations for how much detergent to use in your wash. You can use less detergent if you have soft water, a smaller load, or a lightly soiled load.

**NOTE:** Use only low-sudsing, high-efficiency detergent. These detergents can be identified by the HE logo. 

### ⚠ WARNING

- Do not spray water inside the washing machine. Doing so may cause fire or electric shock.

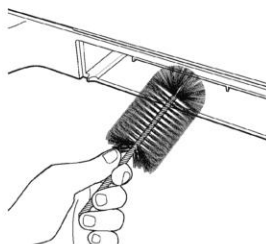
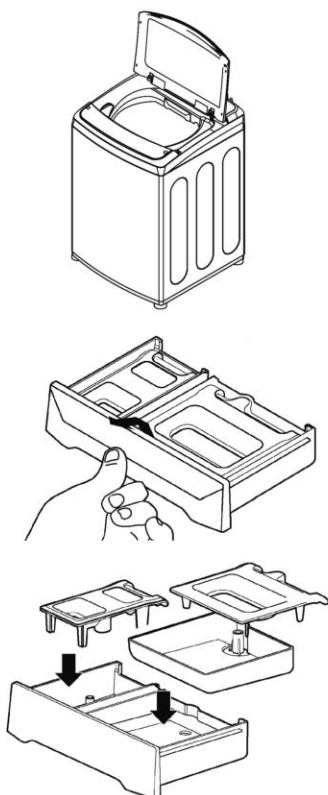

### CARE AND CLEANING OF THE WASHER

**Lid:** Wash with a damp cloth on the outside and inside and then dry with a soft cloth.

**Exterior:** Immediately wipe off any spills. Wipe with damp cloth. Do not touch the surface or the display with sharp objects.

**Moving and Storage:** Contact a service technician to remove water from the drain pump and hoses. Reinstall the foam tub block to protect the washer from damage while moving. Do not store the washer where it will be exposed to outdoor weather conditions.

**Long Vacations:** Be sure water supply is shut off at the faucets. Follow the instructions in the Storing the Washer section if the washer will be exposed to freezing temperatures.

**Dispenser Drawer:** Detergent and fabric softener may build up in the dispenser drawer. Remove the drawer and inserts and check for buildup once or twice a month.

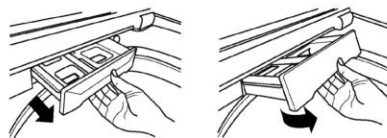

1. Remove the drawer by pulling it straight out until it stops. Lift up on the front of the drawer and pull it completely out.
2. Remove the inserts from the two compartments. Rinse the inserts and the drawer with warm water to remove buildup from laundry products.
3. To clean the drawer opening, use a small, non-metal brush to clean the recess. Remove all residue from the upper and lower parts of the recess.
4. Return the inserts to the proper compartments and replace the drawer. Set the drawer into the opening at an angle, then lower it and slide it into place.

## SPECIFICATIONS

Model WT1501C*	
Description	Top-Loading Washer
Electrical requirements	120 VAC @ 60 Hz.
Max. water pressure	20~120 PSI(138~827 kPa)
Dimensions	27"(W) X 28 3/8"(D) X 40 3/8"(H), 55 3/8"(H with lid open) 68.6 cm (W) X 72.1 cm (D) X 102.6 cm (H), 140.6 cm (H with lid open)
Net weight	135.7 lbs. (61.5 kg)
Max. spin speed	1,100 RPM

## SMART DIAGNOSIS™ SYSTEM

Should you experience any problems with your washing machine, it has the capability of transmitting data via your telephone to the Smart Diagnosis Team. This gives you the capability of speaking directly to our specially trained technicians. The technician records the data transmitted from your machine and uses it to analyze the issue, providing a fast and effective diagnosis.

If you experience problems with your washer, call 1-800-243-0000 (1-888-542-2623 in Canada). Only use the Smart Diagnosis System feature when instructed to do so by the Smart Diagnosis Team. The transmission sounds that you will hear are normal and sound similar to a melody.

Smart Diagnosis cannot be activated unless your washing machine is turned on by pressing the POWER button. If your washing machine is unable to turn on, then troubleshooting must be done without using Smart Diagnosis.

### USING THE SMART DIAGNOSIS™ SYSTEM

Follow the technician's instructions and perform the following steps when requested.

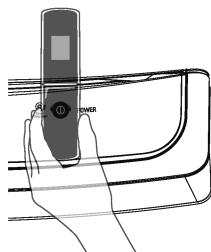

**HOLD** the mouthpiece of your phone over the POWER button, when instructed to do so by the call center, no more than one inch from (but not touching) the machine.

**NOTE:** Do not press any other buttons.

**PUSH** and hold the TEMP. button while continuing to hold your phone to the POWER button.

**LISTEN** for three beeps. After you hear the three beeps, release the TEMP. button. Keep the phone in place until the tone transmission has finished. The display will count down the time. Once the countdown is over and the tones have stopped, resume your conversation with the technician, who will then be able to assist you in using the information transmitted for analysis.

SmartDiagnosis is a troubleshooting feature designed to assist, not replace, the traditional method of troubleshooting through service calls. The effectiveness of this feature depends upon various factors, including, but not limited to, the reception of the cellular phone being used for transmission, any external noise that may be present during the transmission, and the acoustics of the room where the machine is located. Accordingly, LG does not guarantee that SmartDiagnosis would accurately troubleshoot any given issue.

## TAG ON FUNCTION

### BEFORE USING TAG ON

- The Tag On function allows you to conveniently use the LG Smart Diagnosis™, Cycle Download, Laundry Stats and Tag On Cycle Set features to communicate with your appliance right from your own smart phone.
- To use the Tag On function:
  1. Download the LG Smart Laundry & DW App to a smart phone.
  2. Turn on the NFC (Near Field Communication) function in the smart phone.
- The Tag On function can be used with most smart phones equipped with the NFC function and based on the Android operating system (OS).

### TURNING ON THE NFC FUNCTION OF THE SMART PHONE



1. Enter the Settings menu of the smart phone and select Share & Connect under WIRELESS & NETWORKS .



2. Set NFC and Direct/Android Beam to ON and select NFC .

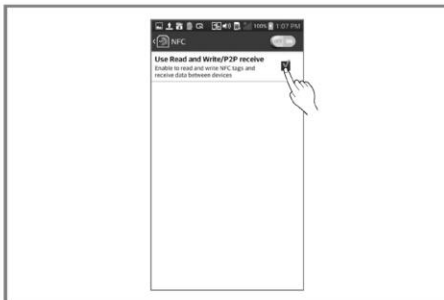

3. Check Use Read and Write/P2P receive .

#### NOTE:

- Depending on the smart phone manufacturer and Android OS version, the NFC activation process may differ.
- Refer to the manual of your smart phone for details.

## THE TAG ON ICON

### Tag On Position

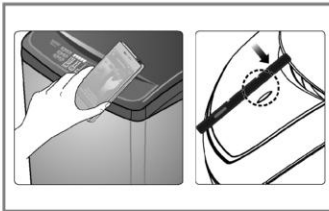
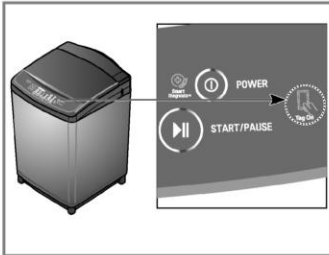

• Tag On

Look for the Tag On icon next to the LED screen on the control panel.

Position a smart phone over this icon when using the Tag On function with the LG SmartDiagnosis™, Cycle Download, Laundry Stats, and Tag On Cycle Set features of the LG Smart Laundry & DW App.

- When using the Tag On function, position the smart phone so that the NFC antenna on the back of the smart phone matches the position of the Tag On icon on the appliance.

If you do not know the position of your NFC antenna, move the smart phone very slightly in a circular motion until the application verifies the connection.

- Operating the NFC function in this machine requires a smart phone which has at least a certain level of NFC recognition function.
- Because of the characteristics of NFC, if the transmission distance is too far, or if there is a metal sticker or a thick case on the phone, transmission will not be good. In some cases, NFC-equipped phones may be unable to transmit successfully.
- Press  in the LG Smart Laundry & DW app for a more detailed guide on how to use the Tag On function.

## USING TAG ON

Use LG SMART DIAGNOSIS™, Cycle Download, Laundry Stats, Tag On Cycle Set, and other apps by touching the LG appliance's Tag On logo with an NFC-equipped smart phone.

### TAG ON SELF-DIAGNOSIS USING LG SMART LAUNDRY & DW APPLICATION

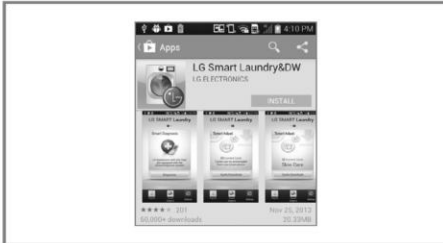

1. Install the LG Smart Laundry & DW application on an NFC-equipped smart phone.  
Install the application from the Google Play store and run it.



2. Select Tag On.  
Select Tag On by using the top icons or the bottom icons.



3. Select Tag On Diagnosis .

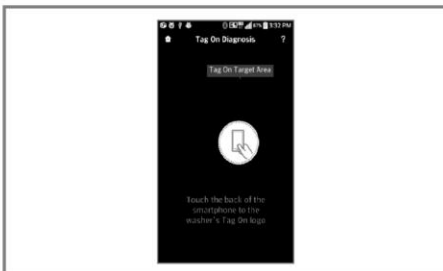

4. Touch the Tag On logo.  
When a Tag On screen appears, tap your smart phone on the Tag On icon on the right side of the washer's control panel.  
If it isn't recognized, touch **?** on the upper right of the Tag On screen on the LG Smart Laundry & DW app to see the detailed guide.  
(This might happen due to the different NFC antenna positions for each phone.)



5. Check the diagnosis results and solutions.  
The diagnosis results are based on the most recent cycle.

- Images are for reference only.  
The LG Smart Laundry & DW application may be updated.



1. Select **Press to Call LG Service** on the Smart Diagnosis Result Screen.



2. Press **Select a Country** to select your country.
3. Press **Privacy Policy Link** and check the Terms and Conditions of the Use and Privacy Policy.
4. Press **I accept**.
5. Enter your phone number in the field. Use this phone number when talking to the LG customer service representative so they will be able to find your Smart Diagnosis data.
6. Press the **Call** button to send your Smart Diagnosis data.



7. When the telephone dial screen appears, press the call button to connect to LG Customer Service.

**TAG ON CYCLE DOWNLOAD**

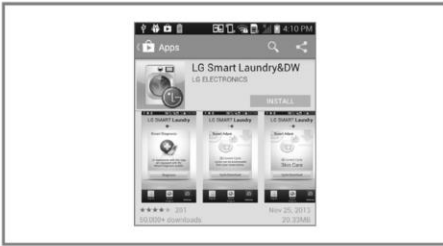

1. Install the LG Smart Laundry & DW app on an NFC-equipped smart phone.  
Install the app from the Google Play store and run it.



2. Select Tag On.  
Select Tag On by using the top icons or the bottom icons.



3. Select Tag On Cycle Download.

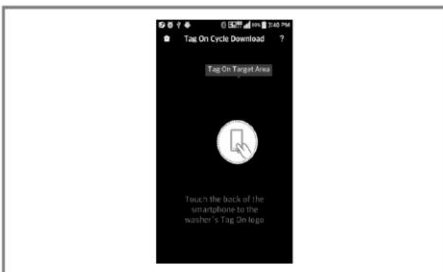

4. Touch the Tag On logo.  
When a Tag On screen appears, tap the smart phone on the Tag On icon on the right side of the washer's control panel.  
If it isn't recognized, touch **?** on the upper right of the Tag On screen on the LG Smart Laundry & DW app to see the detailed guide.  
(This might happen due to the different NFC antenna positions for each phone.)



5. Select a cycle to download.  
You can also check the existing cycles already downloaded.



6. Touch the Tag On logo.  
When a Tag On screen appears, tap the smart phone on the Tag On icon on the right side of the washer's control panel.  
If it isn't recognized, touch **?** on the upper right of the Tag On screen on the LG Smart Laundry & DW app to see the detailed guide.  
(This might happen due to the different NFC antenna positions for each phone.)



7. The new cycle is downloaded successfully!  
Check whether the new cycle is downloaded by pressing the Cycle button repeatedly to select the Downloaded cycle.

- Images are for reference only.  
The LG Smart Laundry & DW application may be updated.

## LAUNDRY STATS



1. Select Tag On.  
Select Tag On by using either the top or bottom icons.



2. Select Laundry Stats.



3. Touch the Tag On logo.  
When a Tag On screen appears, tap the smart phone on the Tag On icon on the right side of the washer's control panel.  
If it isn't recognized, touch on the upper right of the Tag On screen on the LG Smart Laundry & DW app to see the detailed guide.  
(This might happen due to the different NFC antenna positions for each phone.)



4. Check to see when to run Tub Clean or to select the proper cycle for your laundry.

- Images are for reference only. The LG Smart Laundry & DW application may be updated.

## LAUNDRY STATS – TUB CLEAN COACH



1. Select How to clean the tub on the Laundry Stats screen.



2. Follow the instructions on the phone to see how to prepare the machine for Tub Clean. Select Start Tub Clean Cycle button.



3. Touch the Tag On logo. When a Tag On screen appears (see at left), tap your smart phone on the Tag On icon on the right side of the washer's control panel. If it isn't recognized, touch **?** on the upper right of the Tag On screen on your LG Smart Laundry & DW app to see the detailed guide. (This might happen due to the different NFC antenna positions for each phone.)



4. Verify that the Tub Clean cycle has begun. The screen at right appears and the Tub Clean cycle begins.

- Images are for reference only. The LG Smart Laundry & DW application may be updated.

## LAUNDRY STATS – RUN CYCLE AGAIN



1. **Select the Run Cycle Again button.**

Check the 10 most recent cycles used, and the last used cycle. Select the last used cycle or the most used cycle to start washing immediately.

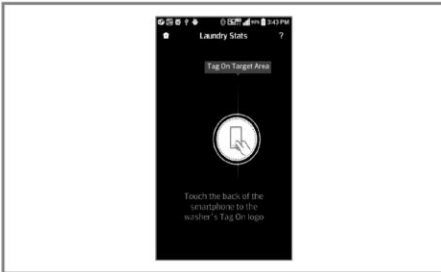

2. Touch the Tag On logo.

When a Tag On screen appears, tap the smart phone on the Tag On icon on the right side of the washer's control panel.

If it isn't recognized, touch **?** on the upper right of the Tag On screen on the LG Smart Laundry & DW app to see the detailed guide.

(This might happen due to the different NFC antenna positions for each phone.)



3. Check whether washing starts with the selected cycle.

The Laundry Stats home screen appears and washing starts immediately on the selected cycle.

• Images are for reference only.

The LG Smart Laundry & DW application may be updated.

## TAG ON CYCLE SET



1. Select Tag On.  
Select Tag On by using either the top or bottom icons.



2. Select Tag On Cycle Set .



3. Touch the Tag On logo.  
When a Tag On screen appears, tap the smart phone on the Tag On icon on the right side of the washer's control panel.  
If it isn't recognized, touch **?** on the upper right of the Tag On screen on the LG Smart Laundry & DW app to see the detailed guide.  
(This might happen due to the different NFC antenna positions for each phone.)



4. Select a laundry category based on the issue you want the machine to focus on.



5. After selecting the category, a list of specific cycles will appear. Select the cycle based on your needs.

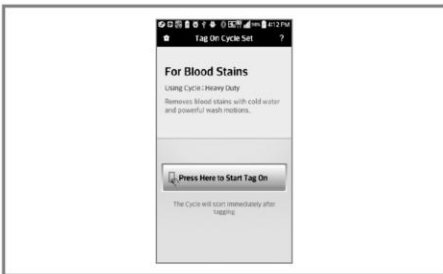

6. Touch the Tag On logo. When a Tag On screen appears, tap the smart phone on the Tag On icon on the right side of the washer's control panel. If it isn't recognized, touch  on the upper right of the Tag On screen on the LG Smart Laundry & DW app to see the detailed guide. (This might happen due to the different NFC antenna positions for each phone.)

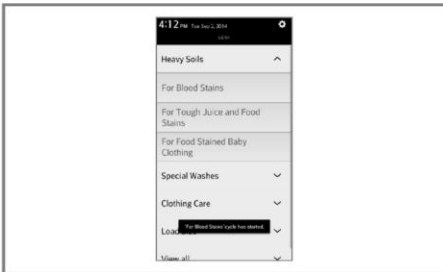

7. After the machine is tagged with the phone, the cycle automatically starts. Verify the correct cycle and settings were selected.

- Images are for reference only. The LG Smart Laundry & DW application may be updated.

## TROUBLESHOOTING

### NORMAL SOUNDS YOU MAY HEAR

The following sounds may be heard while the washer is operating. They are normal.

#### CLICKING:

Lid lock relay when the lid locks and unlocks.

#### SPRAYING OR HISSING:

Water spraying or circulating during the cycle.

#### HUMMING OR GURGLING:

Drain pump is pumping water from the washer at times during a cycle.

#### WATER SLOSHING SOUND:

A liquid in the balance ring around the wash basket helps the basket spin smoothly.

#### WATER ADDED DURING WASH CYCLE

- The washer adapts to the load size and type to add more water to the cycle as needed.
- The wash load may be unbalanced. If the washer senses that the load is unbalanced, it will stop and refill to redistribute the load.
- The washer may be diluting laundry additives to add to the wash load.

### BEFORE CALLING FOR SERVICE

Your washing machine is equipped with an automatic error-monitoring system to detect and diagnose problems at an early stage. If your washer does not function properly or does not function at all, check the following before you call for service:

Problem	Possible Cause	Solutions
Rattling and clanking noise	Foreign objects, such as keys, coins, or safety pins may be in tub or pump.	Stop washer, check tub and drain filter for foreign objects. If noise continues after washer is restarted, call for service.
Thumping sound	Heavy wash loads may produce a thumping sound. Wash load may be out of balance.	This is normal. If sound continues, washer is probably out of balance. Stop and redistribute wash load. Pause the cycle and redistribute the load after the lid unlocks.
Vibrating noise	Packaging materials were not removed. Wash load may be unevenly distributed in the tub. Not all leveling feet are resting firmly and evenly on the floor. Floor not rigid enough.	See the Unpacking and Removing Shipping Material section in the installation requirements section. Pause the cycle and redistribute the load after the lid unlocks. See Leveling the Washer in the Installation Instructions section. Make sure that the floor is solid and does not flex. See Flooring in the Installation Requirements section.
Water leaking	Inlet hose connection is loose at faucet or washer. House drain pipes are clogged. Drain hose has come out of drain or is not inserted far enough. A large item such as a pillow or blanket is above the top of the tub.	Check hoses for leaks, cracks and splits. Check and tighten hose connections. The washer pumps out water very rapidly. Check for water backing up out of the drain pipe during drain. If water is seen coming out of the drain, check for proper drain hose installation and check for restrictions in the drain. Contact a plumber to repair drain pipe. Tie drain hose to inlet hose or standpipe to prevent it from coming out during drain. For smaller drain pipes, insert the drain hose into the pipe as far as the drain hose flange. For larger drain pipes, insert the drain hose into the pipe 1-2 inches past the flange. Use the BULKY cycle for large or bulky items. Use extra care and never wash more than half a load of items that float, such as pillows. Stop the washer and check the load. Make sure the load does not crest above the top edge of the tub.

**BEFORE CALLING FOR SERVICE (continued)**

<b>Problem</b>	<b>Possible Cause</b>	<b>Solutions</b>
Wrinkling	Washer not unloaded promptly.  Washer overloaded.  Hot and cold water inlet hoses are reversed.	Always remove items from the washer as soon as the cycle is complete.  The washer can be fully loaded, but the tub should not be tightly packed with items. The lid of the washer should close easily.  Hot water rinse can set wrinkles in garments. Check the inlet hose connections.
Excessive sudsing	Too much detergent or incorrect detergent.	HE detergents are formulated specifically for High-Efficiency washers and contain suds-reducing agents. Only use detergent with the High-Efficiency (HE) logo. For detergent quantities refer to the How to Use section.
Staining	Bleach or softener dispensed too soon.  Bleach or softener was added directly to the wash load in the tub. Washer was not unloaded promptly. Clothes were not properly sorted.	Dispenser compartment is overfilled causing bleach or softener to dispense immediately. ALWAYS measure bleach to prevent overfilling - one cup maximum.  Dispenser drawer closed too quickly causing softener to dispense immediately.  Always use the dispensers to ensure that laundry products are properly dispensed at the right time in the cycle. Always remove items from the washer as soon as possible after the cycle is complete.  Always wash dark colors separately from light colors and whites to prevent discoloration.  Never wash heavily soiled items washed with lightly soiled items.
Washer will not turn ON	Power cord is not properly plugged in. House fuse is blown, circuit breaker has tripped, or power outage has occurred.	Make sure that the plug is plugged securely into a grounded, 3-prong, 120-VAC, 60-Hz outlet.  Reset circuit breaker or replace fuse. Do not increase fuse capacity. If the problem is a circuit overload, have it corrected by a qualified electrician.
Wash cycle time is longer than usual	The washer automatically adjusts the wash time for the amount of laundry, water pressure and other operating conditions.	This is normal. The washer adjusts cycle time automatically to provide optimal results for the selected cycle. The time remaining shown in the display is only an estimate. Actual time may vary.
Musty or mildewy odor in washer	Incorrect or too much detergent has been used. Inside of tub was not cleaned properly.	Use only High-Efficiency (HE) detergent in accordance with the manufacturer's instructions.  Run the Tub clean cycle regularly.
Water leaks	Oversudsing of detergent.	Oversudsing may create leaks, and may be caused by the type and amount of detergent used. High-Efficiency detergent is the only detergent recommended. Make sure that detergent and any additives are put into the correct dispenser compartments. The normal amount of detergent to use is 1/4 to 1/2 of the maximum amount recommended by the detergent manufacturer. Always reduce the amount of detergent if the load is small or lightly soiled, or if your water is very soft. Never use more than the maximum amount recommended by the detergent manufacturer.





**BEFORE CALLING FOR SERVICE (continued)**

Problem	Possible Cause	Solutions
Washer will not operate	<p>Control panel has powered off due to inactivity.</p> <p>Washer is unplugged.</p> <p>Water supply is turned off.</p> <p>Controls are not set properly.</p> <p>Lid is open</p> <p>Circuit breaker/fuse is tripped/blown.</p> <p>Control needs to be reset.</p> <p>START/PAUSE was not pressed after a cycle was set.</p> <p>Extremely low water pressure.</p> <p>Washer is too cold.</p>	<p>This is normal. Press the POWER button to turn the washer on.</p> <p>Make sure cord is plugged securely into a working outlet.</p> <p>Turn both hot and cold faucets fully on.</p> <p>Make sure the cycle was set correctly, close the lid and press the START/PAUSE button.</p> <p>The washer will not operate if the lid is open. Close the lid and make sure that nothing is caught under the lid preventing it from closing completely.</p> <p>Check house circuit breakers/fuses. Replace fuses or reset breaker. The washer should be on a dedicated branch circuit.</p> <p>Press the POWER button, then re-select the desired cycle and press the START/PAUSE button.</p> <p>Press the POWER button then re-select the desired cycle and press the START/PAUSE button. The washer will shut off if the START/PAUSE button is not pressed within five minutes.</p> <p>Check another faucet in the house to make sure that household water pressure is adequate.</p> <p>If the washer has been exposed to temperatures below freezing for an extended period of time, allow it to warm up before pressing the POWER button. Otherwise, the display will not come on.</p>
Washer not filling properly	<p>Filter clogged.</p> <p>Inlet hoses may be kinked.</p> <p>Energy efficiency.</p> <p>Insufficient water supply.</p> <p>The washer lid is open.</p> <p>Hot and cold inlet hoses are reversed.</p> <p>Water level is too low.</p>	<p>Make sure the inlet filters on the fill valves are not clogged. Refer to the filter cleaning instructions.</p> <p>Check that inlet hoses are not kinked or clogged.</p> <p>This is a High Efficiency (HE) washer. As a result, the water level settings for this washer may be different than for conventional washers.</p> <p>Make sure that both hot and cold water faucets are turned on all the way.</p> <p>The washer will not operate if the lid is open. Close the lid and make sure that nothing is caught under the lid preventing it from closing completely.</p> <p>Check inlet hose connections. Make sure the hot water supply is connected to the hot inlet valve, and the cold water supply is connected to the cold inlet valve.</p> <p>This is a high efficiency washer. The water will not normally cover the clothes. The fill level is optimized for the wash motion to achieve the best wash performance.</p>









**BEFORE CALLING FOR SERVICE (continued)**

<b>Problem</b>	<b>Possible Cause</b>	<b>Solutions</b>
Washer will not drain water	Kinked drain hose. Drain located higher than 96 in. above the floor.	Ensure that the drain hose is not kinked. Make sure that the drain hose is no higher than 8 ft. above the bottom of the washer and is no more than 5 ft. away from the washer.
Poor stain removal	Proper options not selected.  Previously set stains.	Heavier soils and tougher stains may require extra cleaning power. Select the Soak or Stain Care feature to boost the cleaning power of the selected cycle. Articles that have previously been washed may have stains that have been set. These stains may be difficult to remove and may require hand washing or pre-treating to aid in stain removal.
Bleach does not dispense	Bleach dispenser cover is not properly installed.  Bleach dispenser is dirty or clogged.	Make sure that the bleach cover is properly installed and snapped into place before the beginning of the cycle.  Lift out the bleach dispenser cover and clean out the reservoir. Lint and other foreign debris that collects in the inside the dispenser may prevent proper dispensing of the bleach.
Premature dispensing of bleach	Bleach dispenser filled for future load. Overfilling the bleach dispenser.	You cannot store bleach in the dispenser for future use. The bleach will be dispensed every load. Overfilling the bleach dispenser will cause the bleach to dispense immediately, which will damage items in the tub. ALWAYS measure bleach, but never fill above the MAX line on the dispenser. One cup of bleach is normal, but never add more than one cup.
Incomplete or no dispensing of detergent	Detergent compartments clogged from incorrect filling.  Too much detergent used.  Insufficient water supply.  Normal residue.	Make sure that detergent and additives are put into the correct dispenser compartments. If liquid detergent is used, make sure that the liquid detergent cup and insert are in the detergent compartment. If powdered detergent is used, make sure that the liquid detergent cup and insert are not used. For all detergent types, always make sure that the dispenser drawer is fully closed before the start of the cycle. Make sure that the suggested amount of detergent is used per the manufacturer's recommendations. You may also dilute the detergent with water to the maximum fill line on the compartment to avoid clogging. Use only HE (High-Efficiency) detergent. <b>NOTE:</b> Always use as little detergent as possible. High-Efficiency washers need very little detergent to achieve optimum results. Using too much detergent will cause poor wash and rinse performance and may contribute to odors in washer. Make sure that both hot and cold water faucets are turned on all the way. It is normal for a small amount of detergent to remain in the dispenser. If this residue builds up it can interfere with normal dispensing of products. Refer to the cleaning instructions.
Water leaks every load	Hoses not installed correctly.	Check all fill and drain hose connections to ensure that they are tight and secure.

## ERROR CODES

Problem	Possible Cause	Solutions
The display shows: 	The lid is not closed properly.	Make sure that the lid is closed properly and press the START/PAUSE button. After starting a cycle, it may take a few moments before the tub begins to turn or spin. The washer will not spin unless the lid is locked.  If the lid is closed and the lid lock error message is displayed, call for service.
The display shows: 	Lid lock switch error.	Make sure that the lid is closed properly and press the START/PAUSE button. The washer will not operate unless the lid is locked.  Make sure that nothing is caught under the lid, including shipping material or clothing.  Make sure that the latch mechanism is fully retracted.  If the lid is closed and the lid lock error message is displayed, call for service.
The display shows: 	Special Drain Feature.	If the washer is paused during a cycle for more than five minutes, the cycle will be cancelled and any water remaining in the tub will be drained.
Washer fills with water slowly or not at all, or the display shows: 	Water supply faucets are not fully open. Water line hoses are kinked, pinched, or crushed.  Water inlet filters are clogged.  Water supply pressure to faucet or house is too low.  Water supply connected with leak-limiting hoses.	Make sure that the water faucets are fully open.  Make sure that the hoses are not kinked or pinched. Be careful when moving the washer during cleaning and maintenance.  Clean the inlet filters. See Maintenance in the Care and Cleaning section.  Check another faucet in the house to make sure that household water pressure is adequate and flow is not restricted. Disconnect the inlet hose from the washer and run a few gallons of water through the hose to flush the water supply lines. If flow is too low, contact a plumber to have the water lines repaired.  Hoses designed to limit leaks can trip falsely and prevent the washer from filling. The use of leak limiting hoses is not recommended.
Washer will not turn on	Power cord is not properly plugged in. House fuse is blown, circuit breaker has tripped, or power outage has occurred.	Make sure that the plug is plugged securely into a grounded, 3-prong, 120-VAC, 60-Hz. outlet.  Reset circuit breaker or replace fuse. Do not increase fuse capacity. If the problem is a circuit overload, have it corrected by a qualified electrician.

**ERROR CODES (continued)**

Problem	Possible Cause	Solutions
The display shows: 	Foreign objects, such as coins, pins, clips, etc., caught between the wash plate and the inner basket.	Turn off the washer and then press the Power button. Press the spin speed button without selecting a cycle to drain and spin the load. When the spin is complete, remove the clothes and then find and remove any objects caught in the wash plate. Always check pockets, etc., before washing to prevent error codes or damage to the washer or clothing.
Water in the washer drains slowly or not at all, or the display shows: 	Drain hose is kinked, pinched, or clogged  Drain discharge is more than 96 inches above bottom of washer.	Make sure the drain hose is free of clogs, kinks, etc., and is not pinched behind or under the washer. Adjust or repair drain. Maximum drain height is 96 inches (8 ft.)
The display shows: 	The washer has detected an out of balance load.	If the washer detects a load that is too far out of balance to spin, it will display this code while it is attempting to rebalance the load. The washer will add water and try to redistribute the load automatically. As a result, the cycle will take longer than initially estimated. This display is for your information only, and no action is required.
The display shows: 	If the ub rebalance (see above) is not successful, this error will be displayed.  The load is too small.  Heavy articles are mixed with lighter items.  The load is out of balance.	The automatic attempt to rebalance the load was not successful. The cycle has been paused to allow the load to be manually adjusted.  Small loads may need additional items to be added to allow the washer to balance the loads.  The load may have heavy items loaded with lighter items. Always try to wash articles of somewhat similar weight to allow the washer to evenly distribute the weight of the load for spinning.  Manually redistribute the load if articles have become tangled preventing the automatic distribution from working properly.
The display shows : 	Water level is too high due to a faulty water valve.	Close the water faucets, unplug the washer, and call for service.
The display shows: 	The water level sensor is not working correctly.	Close the water faucets, unplug the washer, and call for service.
The display shows: 	A motor error has occurred.	Allow the washer to stand for 30 minutes and then restart the cycle. If the LE error code persists, call for service.
The display shows: 	Clutch error.	Mechanical failure. Unplug the washer and call for service.

## LG WASHING MACHINE LIMITED WARRANTY (USA)

### WARRANTY:

LG Electronics U.S.A., Inc. ("LG") warrants your LG Washing Machine ("product") against defect in materials or workmanship under normal household use, during the warranty period set forth below, LG will, at its option, repair or replace the product. This limited warranty is valid only to the original retail purchaser of the product, is not assignable or transferrable to any subsequent purchaser or user, and applies only when the product is purchased through an LG authorized dealer or distributor and used within the United States ("U.S.") including U.S. Territories.

Note: Replacement products and repair parts may be new or factory-remanufactured and are warranted for the remaining portion of the original unit's warranty period or ninety (90) days, whichever is longer. Please retain dated receipt or delivery ticket as evidence of the Date of Purchase for proof of warranty (you may be required to submit a copy to LG or authorized representative).

### WARRANTY PERIOD:

Period	One (1) year from date of original retail purchase:	Ten (10) years from date of original retail purchase:	Lifetime from date of original retail purchase:
Scope of Warranty	Any internal /functional Parts & Labor	Drum Motor (Stator, Rotor)	Stainless Steel Drum
Remark	LG will provide parts & labor to repair or replace defective parts.	Parts only. Customer will be responsible for any labor or in-home service to replace defective parts.	

### HOW SERVICE IS HANDLED: In-Home Service

In-home service will be provided, as available, during the warranty period subject to servicer availability within the U.S. To receive in-home service, the product must be unobstructed and accessible to service personnel. If the in-home service repair cannot be completed, it may be necessary to remove, repair and return the product. If in-home service is unavailable, LG may elect, at its option, to provide for transportation of the product to and from an LG authorized service center.

### THIS LIMITED WARRANTY DOES NOT COVER:

- Service trips to deliver, pick up, or install the product or for instruction on product use.
- Replacing house fuses or resetting of circuit breakers, correction of house wiring or plumbing, or correction of product installation.
- Damage or failure caused by leaky/ broken/ frozen water pipes, restricted drain lines, inadequate or interrupted water supply or inadequate supply of air.
- Damage or failure caused by accidents, pests and vermin, lightning, wind, fire, floods or acts of God.
- Damage or failure resulting from misuse, abuse, improper installation, repair or maintenance. Improper repair includes use of parts not approved or specified by LG.
- Damage or failure caused by unauthorized modification or alteration to the product.
- Damage or failure caused by incorrect electrical current, voltage, or plumbing codes.
- Cosmetic damage, including scratches, dents, chips or other damage to the finish of the product, unless such damage results from defects in materials or workmanship and is reported to LG within seven (7) calendar days from the date of delivery.
- Damage or missing items to any display, open box, discounted, or refurbished product.
- Product where the original factory serial numbers have been removed, defaced or changed in any way.
- Repairs when product is used in other than normal and usual household use (e.g. rental, commercial use, offices, or recreational facilities) or contrary to the instructions outlined in the owner's manual.
- The removal and reinstallation of the Product if it is installed in an inaccessible location.

THIS WARRANTY IS IN LIEU OF ANY OTHER WARRANTY, EXPRESS OR IMPLIED, INCLUDING AND WITHOUT LIMITATION TO, ANY WARRANTY OF MERCHANTABILITY OR FITNESS FOR A PARTICULAR PURPOSE. TO THE EXTENT ANY IMPLIED WARRANTY IS REQUIRED BY LAW, THIS WARRANTY IS LIMITED IN DURATION TO THE TERM PERIOD EXPRESSED ABOVE. REPAIR OR REPLACEMENT AS PROVIDED UNDER THIS WARRANTY IS THE EXCLUSIVE REMEDY FOR THE CUSTOMER. NEITHER THE MANUFACTURER NOR ITS U.S. DISTRIBUTOR SHALL BE LIABLE FOR ANY INCIDENTAL, CONSEQUENTIAL, INDIRECT, SPECIAL, OR PUNITIVE DAMAGES OF ANY NATURE, INCLUDING AND WITHOUT LIMITATION TO, LOST REVENUES OR PROFITS, OR ANY OTHER DAMAGE, WHETHER BASED IN CONTRACT, TORT, OR OTHERWISE.

SOME STATES DO NOT ALLOW THE EXCLUSION OR LIMITATION OF INCIDENTAL OR CONSEQUENTIAL DAMAGES OR LIMITATIONS ON HOW LONG AN IMPLIED WARRANTY LASTS, SO THE ABOVE EXCLUSION OR LIMITATION MAY NOT APPLY TO YOU. THIS WARRANTY GIVES YOU SPECIFIC LEGAL RIGHTS AND YOU MAY ALSO HAVE OTHER RIGHTS THAT VARY FROM STATE TO STATE.

HOW TO OBTAIN WARRANTY SERVICE & ADDITIONAL INFORMATION:  
below:

Write your warranty information

Call 1-800-243-0000 or visit our website at [www.lg.com](http://www.lg.com).  
Mail to: LG Customer Information Center (ATTN: CIC)  
201 James Record Road, Huntsville, AL 35824

Product Registration Information:  
Model:

Serial Number:  
Date of Purchase:

## LG WASHING MACHINE LIMITED WARRANTY (CANADA)

### WARRANTY:

Should your LG Washer ("Product") fail due to a defect in material or workmanship under normal home use during the warranty period set forth below, LG Canada will at its option repair or the Product upon receipt of proof of original retail purchase. This warranty is valid only to the original retail purchaser of the product and applies only to a Product distributed in Canada by LG Canada or an authorized Canadian distributor thereof. The warranty only applies to Products located and used within Canada.

WARRANTY PERIOD : (Note : If the original date of purchase can not be verified, the warranty will begin sixty(60) days from the date of manufacture).		
Period One (1) year from the date of original retail purchase	Ten (10) years from the date of original retail purchase	Five ( 5 ) years from the date of original retail purchase
Scope of Warranty Parts and Labor (internal/functional parts only)	DD Motor (Stator, Rotor, Hall Sensor)	Stainless Steel Drum
Remark	Washer	Extended Component Warranty (Parts Only) (Consumer will be charged for Labor after one (1) year from the date of purchase)

- ▶ Replacement products and parts are warranted for the remaining portion of the original warranty period or ninety (90) days, whichever is greater.
- ▶ Replacement products and parts may be new or remanufactured.
- ▶ LG Authorized Service Center warranties their repair work for thirty (30) days.

LG Canada's sole liability is limited to the warranty set out above. Except as expressly provided above, LG Canada makes no and hereby disclaims all other warranties and conditions respecting the product, whether express or implied, including, but not limited to, any implied warranty or condition of merchantability or fitness for a particular purpose, and no representations shall be binding on LG Canada. LG Canada does not authorize any person to create or assume for it any other warranty obligation or liability in connection with the product. To the extent that any warranty or condition is implied by law, it is limited to the express warranty period above. LG Canada, the manufacturer or distributor shall not be liable for any incidental, consequential, special, direct or indirect damages, loss of goodwill, lost profits, punitive or exemplary damages or any other damage, whether arising directly or indirectly from any contractual breach, fundamental or otherwise, or from any acts or omissions, tort, or otherwise. This warranty gives you specific legal rights. You may have other rights which may vary from province to province depending on applicable provincial laws.

Any term of this warranty that negates or varies any implied condition or warranty under provincial law is severable where it conflicts with provincial law without affecting the remainder of this warranty's terms.

### This limited warranty does not cover:

1. Service trips to deliver, pick up, or install the product; instructing a customer on operation of the product; repair or replacement of fuses or correction of wiring, or correction of unauthorized repairs/installation.
2. Failure of the product to perform during power failures and interruptions or inadequate electrical service.
3. Damage caused by leaky or broken water pipes, frozen water pipes, restricted drain lines, inadequate or interrupted water supply or inadequate supply of air.
4. Damage resulting from operating the Product in a corrosive atmosphere or contrary to the instructions outlined in the Product owner's manual.
5. Damage to the Product caused by accidents, pests and vermin, lightning, wind, fire, floods, or acts of God.
6. Damage resulting from the misuse, abuse, improper installation, repair, or maintenance of the Product. Improper repair includes use of parts not approved or specified by LG Canada.
7. Damage or product failure caused by unauthorized modification or alteration, or use for other than its intended purpose, or resulting from any water leakage due to improper installation.
8. Damage or Product failure caused by incorrect electrical current, voltage, commercial or industrial use, or use of accessories, components, or cleaning products that are not approved by LG Canada.
9. Damage caused by transportation and handling, including scratches, dents, chips, and/or other damage to the finish of your product, unless such damage results from defects in materials or workmanship and is reported within one (1) week of delivery.
10. Damage or missing items to any display, open box, discounted, or refurbished Product.
11. Products with original serial numbers that have been removed, altered, or cannot be readily determined. Model and Serial numbers, along with original retail sales receipt, are required for warranty validation.
12. Increases in utility costs and additional utility expenses.
13. Replacement of light bulbs, filters, or any consumable parts.
14. Repairs when your Product is used in other than normal and usual household use (including, without limitation, commercial use, in offices or recreational facilities) or contrary to the instructions outlined in the Product owner's manual.
15. Costs associated with removal of the Product from your home for repairs.
16. The removal and reinstallation of the Product if it is installed in an inaccessible location or is not installed in accordance with published installation instructions, including the Product owner's and installation manuals.
17. Accessories to the Product such as door bins, handles, shelves, etc. Also excluded are parts besides those that were originally included with the Product.

All costs associated with the above excluded circumstances shall be borne by the consumer.

For complete warranty details and customer assistance, please call or visit our website:  
Call 1-888-542-2623 (24 hours a day, 365 days a year) and select the appropriate option from the menu, or visit our website at <http://www.lg.com>

Write your warranty information below:

Product Registration Information:  
Model:  
Serial Number:  
Date of Purchase:



FRANÇAIS

**MANUEL  
D'UTILISATION  
LAVEUSE**

Veuillez lire ce manuel attentivement avant d'utiliser l'appareil et conservez-le pour référence en tout temps.

WT1501C\*

## TABLE DES MATIÈRES

### **3 CONSIGNES DE SÉCURITÉ IMPORTANTES**

---

- 3 Consignes de sécurité fondamentales
- 4 Exigences relatives à la mise à la terre
- 5 Précautions de sécurité pour l'installation
- 6 Précautions de sécurité pour l'utilisation, l'entretien, le nettoyage et la mise au rebut

### **7 CARACTÉRISTIQUES ET AVANTAGES**

---

- 7 Pièces et composants clés
- 7 Accessoires inclus

### **8 INSTRUCTIONS D'INSTALLATION**

---

- 8 Choix de l'emplacement approprié
- 8 Alimentation électrique
- 8 Revêtement du plancher
- 9 Débarrasser et enlever le matériel d'expédition
- 10 Raccorder les tuyaux d'arrivée d'eau
- 11 Raccorder les tuyaux de vidange
- 12 Mise à niveau de la laveuse
- 12 Raccord avec l'alimentation électrique
- 13 Tri des charges de lessive
- 15 À propos du distributeur
- 15 Utilisation du détergent et du distributeur

### **17 MODE D'EMPLOI**

---

- 17 Caractéristiques du panneau de configuration
- 18 Affichage du temps et du statut
- 19 Utilisation de la laveuse
- 20 Manuel de sélection des cycles
- 21 Cycle principal
- 22 Boutons de modification des cycles
- 23 Réglage des utilisations spéciales
- 24 Boutons d'options
- 24 - Cold Wash<sup>MC</sup>
- 24 - Lavage différé
- 24 - Programme personnalisé
- 24 - Assouplisseur
- 24 - Rinçage supplémentaire
- 25 - Ajout d'eau
- 25 - Signal Marche/Arrêt
- 25 - Verrou de sécurité pour les enfants
- 25 - Nettoyage de la cuve

### **26 ENTRETIEN ET NETTOYAGE**

---

- 26 Entretien normal
- 26 - Nettoyage de l'extérieur
- 26 - Nettoyage et entretien de l'intérieur
- 26 - Cycle de nettoyage de la cuve
- 26 - Enlever l'accumulation de minéraux
- 26 - Laissez le couvercle ouvert
- 27 Entretien
- 28 Nettoyage de la laveuse

### **29 CARACTÉRISTIQUES TECHNIQUES**

---

### **29 SYSTÈME SMART DIAGNOSIS<sup>MC</sup>**

---

### **30 FONCTION TAG ON**

---

- 30 Avant d'utiliser Tag On
- 32 Utilisation de la fonction Tag On

### **41 RÉOLUTION DE PROBLÈMES**

---

- 41 Sons normaux que vous pouvez entendre
- 41 Avant d'appeler le service à la clientèle
- 45 Codes d'erreurs

### **47 GARANTIE**

---

# CONSIGNES DE SÉCURITÉ IMPORTANTES

## MESSAGES DE SÉCURITÉ

Pour votre sécurité, les informations contenues dans ce manuel doivent être respectées pour réduire les risques d'incendie, d'explosion, d'électrocution ou pour éviter des dommages au produit, des blessures ou un décès. Votre sécurité et celle des autres sont très importantes. Nous indiquons un grand nombre de consignes de sécurité importantes dans ce manuel et sur votre appareil ménager. Lisez et respectez toutes les consignes de sécurité.



Il s'agit du symbole d'alerte de sécurité. Ce symbole vous indique les dangers potentiels qui peuvent causer des dommages matériels, des lésions corporelles graves ou la mort.

Tous les messages relatifs à la sécurité se rapportent au symbole d'alerte de sécurité, soit au mot « AVERTISSEMENT » ou « MISE EN GARDE ». Ces mots signifient :

### DANGER

Vous pouvez être tué ou gravement blessé si vous ne suivez pas immédiatement les instructions.

### AVERTISSEMENT

Vous pouvez être tué ou gravement blessé si vous ne suivez pas les instructions.

### MISE EN GARDE

Vous pouvez être blessé ou endommager le produit si vous ne suivez pas les instructions.

Tous les messages de sécurité identifient le danger potentiel et vous indiquent comment réduire le risque de blessure et ce qui peut se produire en cas de non-respect des instructions.

## CONSIGNES DE SÉCURITÉ FONDAMENTALES

### AVERTISSEMENTS

Pour réduire le risque d'incendie, d'électrocution et de blessures pendant l'utilisation de cet appareil, suivez systématiquement les règles de sécurité de base suivantes.

- N'utilisez votre laveuse qu'aux fins prévues décrites dans ce manuel d'utilisation.
- **Avant de l'utiliser, la laveuse doit être installée correctement conformément aux directives données dans ce manuel.**
- **Ne lavez aucun article qui aurait précédemment été nettoyé, lavé ou trempé dans de l'essence, des solvants pour nettoyage à sec ou toute autre substance inflammable ou explosive, ni aucun article qui présenterait des taches de ces substances,** car les vapeurs qui s'en dégagent pourraient s'enflammer ou exploser.
- **N'ajoutez aucune essence, ni aucun solvant pour nettoyage à sec ou toute autre substance inflammable ou explosive à l'eau de lavage.** Ces substances pourraient dégager des vapeurs qui risquent de s'enflammer ou d'exploser.
- Dans certaines conditions, une certaine quantité d'hydrogène peut être produite par un système d'eau chaude qui n'a pas été utilisé pendant deux semaines ou plus. **L'HYDROGÈNE EST UN GAZ EXPLOSIF. Si le système d'eau chaude n'a pas été utilisé pendant une telle période, avant de faire fonctionner la laveuse, faites couler tous les robinets d'eau chaude pendant plusieurs minutes.** Cette technique libérera tout hydrogène accumulé. Comme ce gaz est inflammable, **ne fumez pas et n'utilisez aucune flamme nue pendant ce temps.**
- **Ne laissez pas les enfants jouer dans la laveuse ou sur celle-ci. Vous devez les superviser de près lorsque vous utilisez la laveuse à proximité.**
- **Avant de cesser d'utiliser la laveuse ou de la mettre au rebut, retirez-en la porte pour empêcher les enfants d'y pénétrer.**
- **N'installez pas et n'entrez pas la laveuse dans un endroit où elle serait exposée aux intempéries ou au gel.**
- **Ne modifiez pas les commandes.**
- Veillez à maintenir la zone située en dessous et autour de vos appareils électroménagers dégagée de tous types de produits pouvant brûler (p. ex. peluche, papier, chiffons, etc.), d'essence, de produits chimiques et d'autres vapeurs ou liquides inflammables.

- Les opérations de dépannage doivent être effectuées par un technicien qualifié. **Ne démontez pas la laveuse.**
- **Consultez les directives d'installation pour connaître les exigences de mise à la terre.**
- **Suivez TOUJOURS les directives d'entretien des tissus fournies par le fabricant du vêtement.**
- **Ne placez pas les articles exposés à de l'huile de cuisson dans votre laveuse.** Des vêtements contaminés aux huiles de cuisson peuvent entraîner une réaction chimique qui pourrait faire enflammer une brassée.
- **Utilisez les assouplisseurs ou produits pour éliminer la statique recommandés par le fabricant.**
- Cette laveuse n'est pas conçue pour une utilisation maritime ou pour des installations mobiles comme dans un véhicule récréatif, un avion, etc.
- **Fermez les robinets et débranchez la laveuse si celle-ci doit être laissée pendant une période prolongée, comme durant vos vacances.**
- N'utilisez pas la machine pour sécher des articles qui comportent du caoutchouc mousse ou tout autre matière similaire à du caoutchouc.
- Les matériaux d'emballage peuvent être dangereux pour les enfants. Ils présentent un risque de suffocation! **Conservez tous les matériaux d'emballage hors de la portée des enfants.**
- **Vérifiez toujours l'intérieur de la laveuse pour y repérer tout corps étranger avant de charger une brassée de lessive. Gardez la porte fermée lorsque vous ne l'utilisez pas.**
- **Ne tentez pas d'atteindre l'intérieur de l'appareil si la cuve ou l'agitateur est en mouvement.**

## LISEZ TOUTES LES INSTRUCTIONS AVANT L'UTILISATION

### AVERTISSEMENT

Pour votre sécurité, vous devez suivre l'information contenue dans ce manuel afin de réduire les risques d'incendie, de choc électrique ainsi que pour éviter les dommages matériels, les blessures corporelles ou un décès.

### EXIGENCES RELATIVES À LA MISE À LA TERRE

Cet appareil doit être raccordé à la terre. Dans l'éventualité d'un dysfonctionnement ou d'une panne, la mise à la terre réduira le risque de choc électrique en fournissant au courant électrique un chemin de moindre résistance. Cet appareil est équipé d'un cordon, muni d'un conducteur de mise à la terre de l'appareil et d'une fiche de mise à la terre. La fiche doit être branchée dans une prise appropriée, elle-même correctement installée et raccordée à la terre, conformément à toutes les normes et réglementations locales.

### AVERTISSEMENT

Un raccordement incorrect du conducteur de mise à la terre de l'appareil peut entraîner un risque de choc électrique. Consultez un électricien ou un technicien qualifié si vous avez un doute sur la mise à la terre correcte de l'appareil. Ne modifiez pas la fiche fournie avec l'appareil. Dans le cas où elle ne serait pas adaptée à la prise, faites installer une prise correcte par un électricien qualifié. Le non-respect de ces instructions peut provoquer des blessures graves, un incendie, un choc électrique ou la mort.

## ⚠ AVERTISSEMENT

Pour votre sécurité, vous devez suivre l'information contenue dans ce manuel afin de réduire les risques d'incendie et d'explosion, de choc électrique ainsi que pour éviter les dommages matériels, les blessures corporelles ou un décès.

## PRÉCAUTIONS DE SÉCURITÉ POUR L'INSTALLATION

### ⚠ AVERTISSEMENTS

Pour réduire les risques d'incendie, de choc électrique, ou des blessures corporelles en utilisant cet électroménager, vous devez toujours suivre les précautions de base, y compris ce qui suit.

- **Consultez les instructions d'installation pour y trouver des procédures détaillées de mise à la terre.** Les instructions d'installation sont emballées dans la laveuse à titre de référence pour l'installateur. Si vous déménagez la laveuse dans un nouvel emplacement, faites-la vérifier et réinstaller par un technicien de service qualifié. Tout non-respect de cet avertissement peut entraîner des blessures graves, un incendie, une électrocution ou la mort.
- **En aucune circonstance, ne coupez ou n'enlevez jamais la troisième broche (la broche de mise à la terre) du cordon d'alimentation.** Tout non-respect de cet avertissement peut entraîner des blessures graves, un incendie, une électrocution ou la mort.
- **Pour votre sécurité personnelle, cette laveuse doit être bien mise à la terre.** Tout non-respect de cet avertissement peut entraîner des blessures graves, un incendie, une électrocution ou la mort.
- **Le cordon d'alimentation de cet appareil est équipé d'une fiche à trois broches (mise à la terre) qui va dans une prise à trois trous (mise à la terre) normale** afin de minimiser la possibilité d'électrocution.
- **Vous devez brancher cette laveuse dans une prise mise à la terre de 120 VCA, 60 Hz.** Tout non-respect de cet avertissement peut entraîner des blessures graves, un incendie, une électrocution ou la mort.
- **Faites vérifier par un électricien qualifié la prise murale et le circuit pour vous assurer que la prise est bien mise à la terre.** Tout non-respect de cet avertissement peut entraîner des blessures graves, un incendie, une électrocution ou la mort.
- **Si vous avez une prise normale à deux trous, vous êtes personnellement responsable et obligé de la faire remplacer par une prise murale à trois trous bien mise à la terre.** Tout non-respect de cet avertissement peut entraîner des blessures graves, un incendie, une électrocution ou la mort.
- **N'installez jamais sur un tapis. Installez la laveuse sur un plancher solide.** Tout non-respect de cet avertissement peut entraîner des dommages sérieux dus à des fuites.
- **N'enlevez jamais la broche de mise à la terre. N'utilisez jamais un adaptateur ou une rallonge. Branchez dans une prise à trois trous mise à la terre.** Tout non-respect de cet avertissement peut entraîner des blessures graves, un incendie, une électrocution ou la mort.
- **Vous devez toujours brancher la laveuse dans sa propre prise électrique. Celle-ci doit avoir une tension nominale qui correspond à celle de la plaque signalétique de la laveuse.** Cela permet un meilleur rendement, tout en empêchant une surcharge des circuits de câblage de la maison, qui pourrait entraîner un danger d'incendie à la suite d'une surchauffe des fils.
- **Ne débranchez jamais votre laveuse en tirant sur le cordon d'alimentation.** Saisissez toujours fermement la fiche et faites-la sortir de la prise en la tirant droit. Tout non-respect de cet avertissement peut entraîner des blessures graves, un incendie, une électrocution ou la mort.
- **Réparez ou remplacez immédiatement tout cordon d'alimentation usé ou endommagé. N'utilisez jamais un cordon d'alimentation usé ou craqué sur sa longueur ou à l'une de ses extrémités.** Tout non-respect de cet avertissement peut entraîner des blessures graves, un incendie, une électrocution ou la mort.
- **Quand vous installez ou bougez votre laveuse, faites bien attention de ne pas pincer, écraser ou endommager le cordon d'alimentation.** Tout non-respect de cet avertissement peut entraîner des blessures graves, un incendie, une électrocution ou la mort.
- **Vous devez faire installer la laveuse et la faire mettre à la terre par un technicien qualifié, conformément aux codes locaux.** Cela empêchera le danger d'électrocution et assurera la stabilité du fonctionnement.
- **La laveuse est lourde. Vous aurez peut-être besoin de deux personnes, ou plus, pour installer et bouger cet appareil.** Tout non-respect de cet avertissement peut entraîner des blessures au dos ou d'autres blessures.
- **Rangez et installez votre laveuse dans un endroit où elle ne sera pas exposée à des températures sous zéro ou à des conditions climatiques extérieures.** Tout non-respect de cet avertissement peut entraîner des dommages sérieux dus à des fuites.
- **Pour réduire le risque de choc électrique, n'installez jamais votre laveuse dans un endroit humide.** Tout non-respect de cet avertissement peut entraîner des blessures graves, un incendie, une électrocution ou la mort.
- **Pour réduire le risque de blessure, observez toutes les procédures de sécurité recommandées par l'industrie, y compris l'utilisation de gants à manches longues et de lunettes de sécurité.** Le défaut de respecter toutes les consignes de sécurité de ce manuel peut causer des dommages, des blessures ou la mort.
- **N'essayez jamais de faire fonctionner cet appareil s'il est endommagé, s'il fonctionne mal, s'il est partiellement démonté ou s'il a des pièces manquantes ou brisées, y compris un cordon ou une fiche qui a subi des dommages.**
- **Pour réduire la possibilité de choc électrique, débranchez cet appareil de la source de courant ou débranchez le circuit de la laveuse au panneau de distribution de la maison en retirant le fusible ou en coupant le disjoncteur avant d'essayer de faire tout nettoyage ou entretien.**

## **⚠️ AVERTISSEMENT**

Pour votre sécurité, vous devez suivre l'information contenue dans ce manuel afin de réduire les risques d'incendie, d'explosion et de choc électrique ainsi que pour éviter les dommages matériels, les blessures corporelles ou un décès.

## **PRÉCAUTIONS DE SÉCURITÉ POUR L'UTILISATION, L'ENTRETIEN, LE NETTOYAGE ET LA MISE AU REBUT**

### **⚠️ AVERTISSEMENTS**

Pour réduire les risques d'incendie, de choc électrique, ou des blessures corporelles en utilisant cet appareil, vous devez toujours suivre les précautions de base, y compris ce qui suit.

- **Débranchez votre laveuse avant de la nettoyer** pour éviter le risque d'électrocution.
- **N'utilisez jamais de produits chimiques puissants, de nettoyeurs abrasifs ou de dissolvants pour nettoyer votre laveuse.** Ils endommageront sa surface.
- **Ne mettez jamais de chiffons ou de vêtements huileux ou graisseux sur le dessus de la laveuse.** Ces substances dégagent des vapeurs qui peuvent mettre feu aux tissus.
- **Ne lavez pas d'articles qui ont été salis par de l'huile végétale ou de l'huile de cuisson.** Ces articles peuvent conserver un peu d'huile après le lavage. En raison de cette huile qui reste dans le tissu, le tissu peut se mettre à fumer ou prendre feu par lui-même.
- **Débranchez cet appareil de sa prise d'alimentation avant de tenter de l'entretenir.** Le fait de fermer les contrôles ne déconnecte pas l'appareil de la source d'alimentation. Tout non-respect de cet avertissement peut entraîner des blessures graves, un incendie, une électrocution ou la mort.
- **Ne mélangez jamais des produits de lavage pour la même charge, à moins que cela soit précisé sur leur étiquette.**
- **Ne mélangez jamais d'eau de Javel chlorée avec de l'ammoniaque ou des acides, comme le vinaigre.** Suivez les instructions des contenants pour utiliser des produits de lavage. Un mauvais usage peut produire des gaz toxiques qui peuvent entraîner des blessures graves ou la mort.
- **Ne mettez jamais votre main dans la laveuse quand des pièces sont en mouvement.** Avant de charger, de décharger ou d'ajouter des articles, appuyez sur le bouton START/PAUSE (démarrer/pause) et laissez la cuve s'arrêter complètement avant d'y mettre votre main. Tout non-respect de cet avertissement peut entraîner des blessures graves, un incendie, une électrocution ou la mort.
- **Ne permettez jamais à des enfants de jouer dans la laveuse, ou sur la laveuse.** Vous devez surveiller étroitement les enfants lorsque vous utilisez la laveuse à proximité d'enfants. Quand les enfants grandissent, apprenez-leur comment bien utiliser, en toute sécurité, tous les appareils électroménagers. Tout non-respect de cet avertissement peut entraîner des blessures graves.
- **Détruisez la boîte en carton, le sac en plastique et tous les autres matériaux d'emballage après avoir déballé la laveuse.** Des enfants pourraient les utiliser pour jouer. Les boîtes en carton recouvertes de tapis, de garnitures de lit ou de pellicules en plastique peuvent devenir des chambres hermétiquement closes. Tout non-respect de cet avertissement peut entraîner des blessures graves.
- **Rangez les produits de lavage hors de la portée des enfants.** Pour éviter des blessures, observez tous les avertissements figurant sur les étiquettes de produits. Tout non-respect de cet avertissement peut entraîner des blessures graves.
- **Avant de jeter votre laveuse, ou de la mettre hors service, enlevez la porte du compartiment de lavage pour éviter que des enfants ou de petits animaux y soient accidentellement enfermés.** Tout non-respect de cet avertissement peut entraîner des blessures graves ou la mort.
- **Veillez à maintenir vos mains et les corps étrangers loin de la porte et du système de verrouillage lors de la fermeture.** Dans le cas contraire, vous risquez de vous blesser.

# CONSERVEZ CES DIRECTIVES

## CARACTÉRISTIQUES ET AVANTAGES

### PIÈCES ET COMPOSANTS CLÉS

#### A MOTEUR À ENTRAÎNEMENT DIRECT À VITESSE VARIABLE

Le moteur, relié directement à la cuve, minimise le bruit et les vibrations, tout en offrant une grande durabilité et une longue durée de vie.

#### B CUVE GRANDE CAPACITÉ EN ACIER INOXYDABLE NEVERRUST<sup>MC</sup>

La conception efficace vous offre une ultragrande capacité, sans augmenter la taille de l'appareil ou la profondeur de la cuve, pour une installation et une utilisation faciles.

#### C NETTOYAGE DE LA CUVE

Un nettoyage régulier de la cuve sur une base mensuelle à l'aide du cycle NETTOYAGE DE LA CUVE permettra de garder celle-ci propre et fraîche.

#### D VERROU DE SÉCURITÉ POUR LES ENFANTS

Utilisez cette option pour désactiver les commandes pendant un cycle de lavage. Cette option peut empêcher les enfants de changer de cycle ou d'utiliser la laveuse.

#### E PANNEAU AVANT À COMMANDE TACTILE

Le panneau avant à commande tactile est spécialement conçu pour être résistant à l'eau grâce à la technologie Hydroshield<sup>MC</sup> de LG, tout en offrant une efficacité ergonomique en éliminant la nécessité de devoir s'étirer pour atteindre les commandes éloignées, situées à l'arrière, comme c'est le cas pour les appareils traditionnels. De plus, les touches à effleurement ajoutent une sensation de luxe supplémentaire.

#### F COUVERCLE SLAM PROOF<sup>TM</sup>

Le couvercle Slam Proof<sup>MC</sup> est un dispositif de sécurité qui lui permet de se fermer tout doucement. Les charnières permettent au couvercle de se fermer lentement et en douceur pour éviter les blessures.

#### G SMART DIAGNOSIS<sup>MC</sup>

Si vous éprouvez des problèmes avec votre laveuse LG, vous ne devez pas vous inquiéter. La fonction Smart Diagnosis<sup>MC</sup> aide le centre de service à diagnostiquer les problèmes par téléphone ou à l'aide d'une application simple sur votre téléphone intelligent, ce qui contribue à minimiser les appels de service dérangeants et dispendieux.

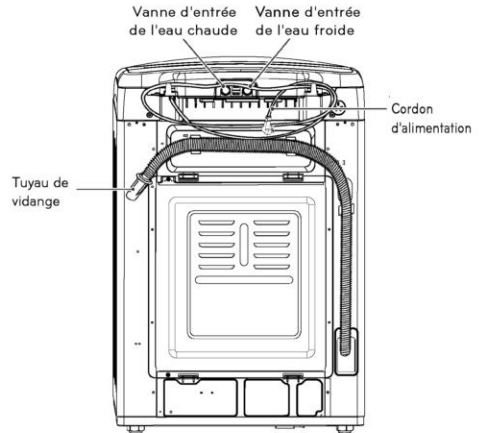
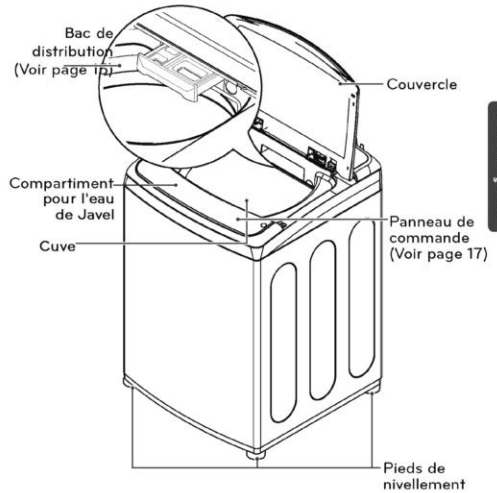

#### ACCESSOIRES INCLUS

- Courroie d'attache (pour fixer le tuyau de vidange)



**REMARQUE :** Communiquez avec le service à la clientèle de LG au 1 888 542-2623 pour tout accessoire manquant ou pour acheter des accessoires.

# INSTRUCTIONS D'INSTALLATION

## CHOIX DE L'EMPLACEMENT APPROPRIÉ

### ⚠ AVERTISSEMENTS

- La laveuse est lourde. Deux personnes ou plus sont nécessaires lorsque vous déballez et déplacez la laveuse. Tout non-respect de ces instructions peut entraîner des blessures graves ou endommager les biens.
- Entreposez et installez la laveuse dans un endroit où elle ne sera pas exposée à des températures sous le point de congélation ou exposée aux intempéries. Tout non-respect de cet avertissement peut entraîner des blessures graves, un incendie, une électrocution ou la mort.
- Vous devez bien mettre à la terre cet appareil pour vous conformer à tous les codes et ordonnances en vigueur. Tout non-respect de cet avertissement peut entraîner des blessures graves, un incendie, une électrocution ou la mort.
- Pour réduire le risque de choc électrique, n'installez pas la laveuse dans un espace humide. Tout non-respect de cet avertissement peut entraîner des blessures graves, un incendie, une électrocution ou la mort.
- Pour assurer une circulation d'air adéquate, veillez à ne pas bloquer l'ouverture de la base de la laveuse avec du tapis ou d'autres matériaux.
- N'enlevez jamais la broche de mise à la terre. N'utilisez jamais un adaptateur ou une rallonge. Branchez dans une prise à trois trous mise à la terre. Tout non-respect de cet avertissement peut entraîner des blessures graves, un incendie, une électrocution ou la mort.

## ALIMENTATION ÉLECTRIQUE

- L'alimentation électrique doit être située à moins de 60 pouces (1,5 m) de chaque côté de la laveuse.
- L'appareil et la prise d'alimentation doivent être positionnés pour un accès facile.
- Ne pas brancher plus d'un appareil et surcharger la prise électrique.
- La prise électrique doit être mise à la terre conformément aux normes et aux codes électriques.
- Le fusible temporisé ou le disjoncteur est recommandé.

**REMARQUE :** Il est de la responsabilité et de l'obligation personnelle du propriétaire d'avoir des prises électriques appropriées et installées par un électricien qualifié.

## REVÊTEMENT DE PLANCHER

- Pour minimiser le bruit et la vibration, la laveuse DOIT être installée sur un plancher solide.

- La pente maximale qui est admissible sous la laveuse est de un pouce de différence de chaque côté et du devant vers l'arrière.
- L'installation sur une moquette ou un revêtement de sol souple n'est pas recommandée.
- Ne jamais installer la laveuse sur une plateforme ou sur une structure à faible support.

**REMARQUE :** La laveuse doit être installée sur un plancher solide pour minimiser les vibrations durant le cycle d'essorage. Le plancher de ciment est le meilleur choix, mais un plancher de bois est suffisant, à condition qu'il soit construit selon les normes de l'organisme national responsable de l'habitation. La laveuse ne doit pas être installée sur une moquette ou exposée aux intempéries.

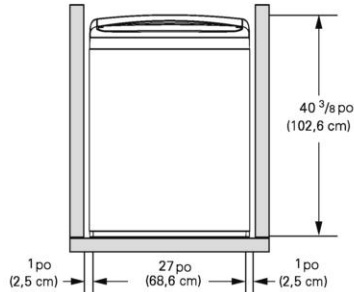

Pour assurer un espace suffisant pour les tuyaux d'approvisionnement d'eau et pour la circulation d'air, permettez un espace d'au moins 1 pouce (2,5 cm) sur les côtés et 4 pouces (10 cm) derrière l'appareil. Assurez-vous que l'espace est suffisant pour le mur, la porte ou les moulures au sol. Ils risquent d'augmenter les espaces nécessaires.

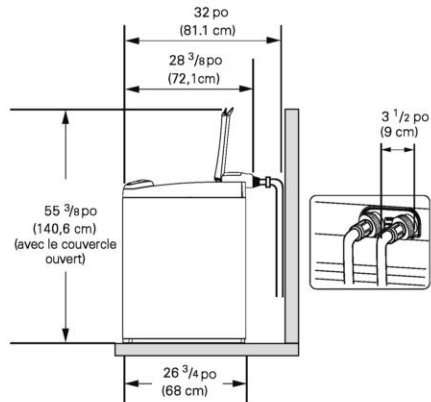

L'espace minimum vertical à partir du plancher jusqu'aux tablettes, aux armoires, aux plafonds, etc., est de 56 pouces.

## DÉBALLER ET ENLEVER LE MATÉRIEL D'EXPÉDITION

1. Après avoir enlevé la boîte de carton et l'emballage d'expédition, soulevez la laveuse de la base de polystyrène extrudé. Assurez-vous que le support de plastique de la cuve ressort avec la base et qu'il n'est pas coincé sous la laveuse.

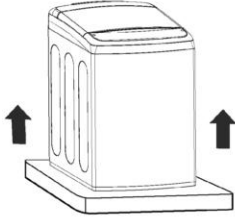

Si vous devez coucher la laveuse sur son côté pour enlever la base de l'emballage, assurez-vous de toujours protéger le côté de la laveuse et de la coucher doucement sur le côté. **NE JAMAIS** coucher la laveuse sur le côté avant ou arrière.

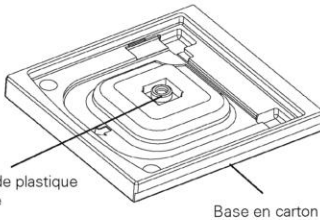

2. Garder le bloc de polystyrène extrudé (qui contient le Guide de l'utilisateur, les pièces et les échantillons de produit de lessive) pour une utilisation ultérieure. Si la laveuse doit être bougée ultérieurement, cette mesure contribuera à prévenir les dommages lors du transport.

**REMARQUE:** Afin d'éviter les dommages, ne pas enlever le bloc de polystyrène extrudé avant d'avoir atteint la destination finale.

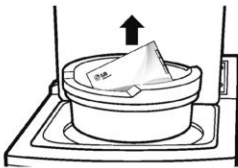

3. Détacher le câble d'alimentation situé derrière la laveuse.

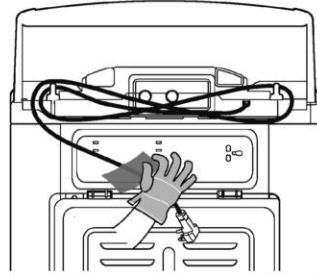

## LES OUTILS DONT VOUS AUREZ BESOIN

- Pinces réglables

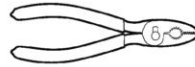

- Niveau de menuisier



## CONNECTER LES TUYAUX D'APPROVISIONNEMENT D'EAU

- Pour votre sécurité et pour prolonger la durée de vie du produit, nous vous recommandons d'utiliser les composants de haute qualité LG. LG n'est pas responsable du mauvais fonctionnement ou des dommages causés au produit par l'utilisation de pièces non fabriquées par LG achetées séparément.
- Utilisez des tuyaux neufs lorsque vous installez la laveuse. Ne réutilisez pas de vieux tuyaux.
- Contactez le service à la clientèle de LG pour obtenir de l'aide pour l'achat de tuyaux : 1-800-243-0000.
- Vérifiez régulièrement que les tuyaux ne présentent pas de fissures, de fuites ou de marques d'usure, et remplacez les tuyaux tous les cinq ans.
- La pression d'arrivée d'eau doit être entre 138 et 827 kPa (20 et 120 psi). Si celle-ci dépasse les 827 kPa (120 psi), une vanne de dépressurisation doit être installée.
- La laveuse ne devrait jamais être installée ou entreposée dans un endroit où les températures peuvent atteindre le point de congélation. Des dommages aux conduites d'eau et aux mécanismes internes de la laveuse peuvent en découler. Si la laveuse est exposée à des températures de congélation avant l'installation, laissez l'appareil à la température ambiante pendant plusieurs heures avant de l'utiliser et vérifiez les fuites avant son fonctionnement.

Joint en caoutchouc

Joint en caoutchouc

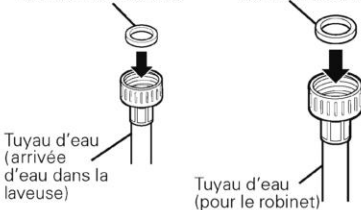

1. Inspectez le filet des raccords de chaque tuyau et assurez-vous que le joint en caoutchouc est en place sur chaque extrémité.

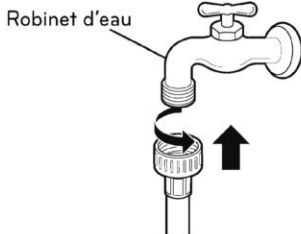

### ⚠ AVERTISSEMENT

- **Ne pas réutiliser de vieux tuyaux.** Utilisez uniquement de nouveaux tuyaux lorsque vous installez la laveuse. Les vieux tuyaux risquent de ne pas être étanches ou d'éclater, provoquant une inondation ou des dommages matériels.

2. Raccordez les tuyaux d'arrivée d'eau aux robinets d'eau CHAUDE et FROIDE en serrant d'abord fermement à la main, puis en serrant encore 2/3 de tour avec une pince.

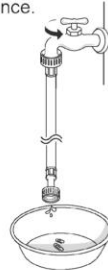

### ⚠ AVERTISSEMENT

- **Ne pas serrer trop fort.** Vous risquez d'endommager le raccord.

3. Faites couler un ou deux gallons d'eau à travers chaque entrée de tuyau pour nettoyer les saletés, le tartre et les autres débris provenant des tuyaux d'eau. Cela contribuera à prévenir les problèmes futurs touchant les filtres bouchés, et vous permettra de déterminer les tuyaux d'eau chaude et froide.

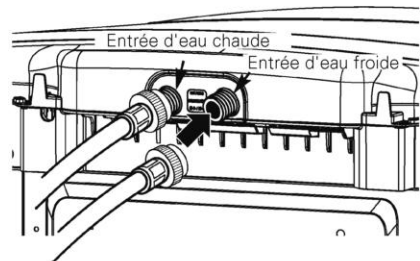

### ⚠ AVERTISSEMENT

- **Ne pas trop serrer les tuyaux.** Le serrage excessif peut endommager les valves, entraînant des fuites et des dommages matériels.

4. Raccordez le tuyau d'eau chaude avec l'entrée d'eau chaude située à l'arrière de la laveuse. Raccordez le tuyau d'eau froide à l'entrée d'eau froide à l'arrière de la laveuse. Serrer et sécuriser les raccords. Ouvrez les deux robinets complètement et assurez-vous qu'il n'y a pas de fuite à chaque extrémité.

**REMARQUE :** Faites attention de ne pas fausser les raccords de tuyaux. Cela endommage les valves et peut causer des dommages matériels en raison de fuites.

## RACCORDER LES TUYAUX DE VIDANGE

- Le tuyau de vidange devrait toujours être correctement sécurisé. Dans le cas où le drain n'est pas correctement sécurisé, une inondation et des dommages matériels peuvent en résulter.
- Le drain doit être correctement installé conformément aux normes et règlements applicables.
- Assurez-vous que les conduites d'eau ne sont pas tendues, pincées, écrasées ou déformées.



Tuyau de vidange

### OPTION 1 : TUYAU DU RÉSERVOIR

Courbez une extrémité du tuyau de vidange pour former un «U». Insérez l'extrémité du drain de vidange dans le drain. Si le drain est assez large pour insérer la bride de tuyau à l'intérieur du drain, alors ne pas insérer la bride plus d'un ou deux pouces dans le tuyau. Utilisez les attaches incluses avec les matériaux d'installation dans le bloc de polystyrène extrudé dans la cuve pour sécuriser le tuyau de vidange avec le drain.

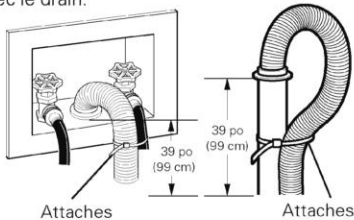

Attaches

Attaches

Si les valves d'alimentation d'eau et le drain sont encastrés dans le mur, attachez le tuyau de vidange à un des tuyaux d'alimentation d'eau avec les attaches fournies (le côté nervuré vers l'intérieur).

Si votre drain est une colonne humide, sécurisez le drain avec votre colonne humide à l'aide des attaches fournies.

### REMARQUE :

- La hauteur normale à partir du plancher à l'extrémité du tuyau devrait être environ de 35 à 47 po (0,9 à 1,2 m).
- Ne pas installer l'extrémité du tuyau de vidange plus bas que 29 po (152,4 cm) ou plus haut que 96 po (243,8 cm) à partir du dessous de la laveuse, ou plus de 60 po (152,4 cm) de distance de la laveuse.

- Ne jamais sceller le tuyau de vidange sur la conduite de drainage à l'aide de ruban adhésif ou d'une autre méthode. En l'absence de trou d'air, l'eau peut être siphonnée hors de la cuve et diminuer le rendement du lavage et du rinçage ou endommager les vêtements.

### OPTION 2 : CUVE DE LAVAGE

Courbez l'extrémité du tuyau de vidange de la forme désirée et posez-le sur le rebord de la cuve de lessive. Utilisez l'attache fournie pour sécuriser le drain de vidange.

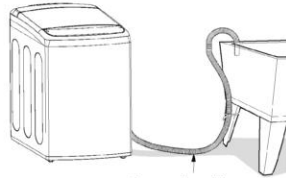

Tuyau de vidange

## MISE À NIVEAU DE LA LAVEUSE

La cuve de votre nouvelle laveuse essore à très haute vitesse. Pour minimiser les vibrations, le bruit et les mouvements non souhaités, le sol doit être une surface solide et au niveau.

### REMARQUES :

- Ajustez uniquement les pieds de mise à niveau pour mettre au niveau la laveuse. L'allongement excessif des pieds de mise à niveau risque de faire vibrer la laveuse.
- Avant d'installer la laveuse, assurez-vous que le sol est propre, sec et sans poussières, saletés, eau et huiles afin que les pieds de la laveuse ne puissent pas glisser facilement. Les pieds de mise à niveau pouvant être déplacés latéralement au sol peuvent contribuer à l'excès de vibrations et de bruit en raison du manque de contact avec le sol.

Les quatre pieds de mise à niveau doivent être stables au sol. Tentez de bercer la laveuse d'un coin à l'autre pour vous assurer que tous les quatre pieds de mise à niveau sont fermement en contact avec le sol.

1. Positionnez la laveuse à son emplacement final, en prenant soin de ne pas pincer, tirer ou écraser les conduites d'eau et d'évacuation. Disposez un niveau sur la partie supérieure de la laveuse.

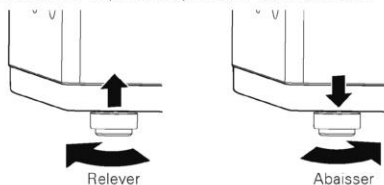

2. Ajustez les pieds de mise à niveau. Faites-les pivoter dans le sens des aiguilles d'une montre pour relever la laveuse, ou dans le sens inverse pour l'abaisser.

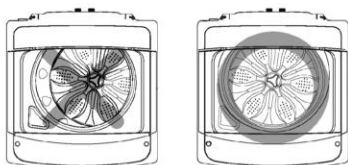

3. Pour vous assurer que la laveuse est au niveau, ouvrez le couvercle et regardez si la cuve est centrée. Si la cuve N'EST PAS centrée (comme le démontre le dessin doté d'un X), rajustez les pieds de devant. Si vous avez un niveau de menuisier, utilisez-le pour mettre la laveuse au niveau.

- Pour vérifier si la laveuse est parfaitement au niveau, placez le niveau de menuisier sur le rebord arrière du couvercle.
- Pour vérifier si la laveuse est au niveau d'avant en arrière, placez un niveau sur le côté de la machine, sur le bord, à l'endroit où le côté du boîtier rejoint le couvercle supérieur. Ne placez pas le niveau sur le dessus du couvercle. Le fait d'utiliser cette surface ne vous donnera pas un résultat au niveau.

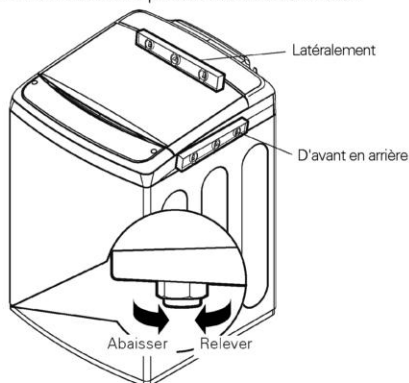

### ⚠ AVERTISSEMENTS

- Le fait d'utiliser la laveuse sans la stabiliser peut entraîner des défaillances découlant d'une production excessive de vibrations ou de bruits.
- **Utilisez la patte de nivellement seulement lorsque vous stabilisez la laveuse.**  
Le fait de soulever inutilement la patte de nivellement pourrait provoquer des vibrations anormales de la laveuse.

## RACCORD AVEC L'ALIMENTATION ÉLECTRIQUE

La laveuse doit être branchée dans une prise avec mise à la terre de 120-VAC, 60-Hz. Branchez la laveuse. Un mauvais raccordement du conducteur de mise à la terre de l'équipement peut provoquer un risque de choc électrique. Consultez un électricien ou un technicien d'entretien qualifié si vous n'êtes pas certain que la mise à la terre de l'appareil a été effectuée correctement. Ne modifiez pas la fiche fournie avec l'appareil. Si elle ne correspond pas à la sortie, faites installer une sortie adaptée par un électricien qualifié. Le non-respect de cet avertissement peut entraîner de graves blessures, un incendie, un choc électrique ou la mort.

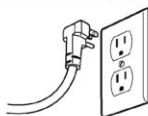

## ⚠ AVERTISSEMENTS

- La prise de courant doit se trouver à moins de 60 po (1,5 m) d'un côté ou de l'autre de la laveuse.
- L'appareil et la prise doivent être placés de façon à ce que la fiche soit facilement accessible.
- Ne surchargez pas la prise murale avec plus d'un électroménager.
- La prise doit être mise à la terre conformément aux codes et règlements de câblage actuels.
- Un fusible temporisé ou un disjoncteur est recommandé.
- Il est de la responsabilité personnelle et de l'obligation du propriétaire de faire installer une prise adéquate par un électricien qualifié.
- N'utilisez pas un cordon ou une fiche d'alimentation usé ou endommagé. Remplacez-les ou réparez-les immédiatement. Le fait de ne pas prendre ces mesures peut provoquer la mort, un incendie, un choc électrique ou une défaillance du produit.
- Ne modifiez pas le cordon d'alimentation et prenez des précautions pour ne pas l'endommager lors de l'installation ou du déplacement de la laveuse. Le fait de ne pas prendre ces mesures peut provoquer la mort, un incendie, un choc électrique ou une défaillance du produit.
- Assurez-vous que la laveuse est mise à la terre.
- Raccordez cette laveuse sur une sortie mise à la terre conformément aux valeurs nominales avant toute utilisation. Le fait de ne pas prendre ces mesures peut provoquer un incendie, un choc électrique ou une défaillance du produit.
- N'utilisez pas d'adaptateurs ou de rallonges électriques. La laveuse doit toujours être branchée séparément sur sa propre sortie électrique avec une tension nominale qui correspond à celle de la plaque signalétique. Le fait de ne pas prendre ces mesures peut provoquer un incendie, un choc électrique ou des perturbations.
- Évitez d'endommager ou de couper le cordon d'alimentation de la prise de terre. Un tel scénario pourrait provoquer la mort, un incendie, un choc électrique ou une déféctuosité du produit.

## TRI DES CHARGES DE LESSIVE

### ⚠ MISES EN GARDE

- Ne pas remplir les articles en dépassant le rebord de la cuve de lessive. Le non-respect de cet avertissement peut occasionner des fuites ou endommager les tissus.
- Utilisez le cycle BULKY pour les articles légers et non absorbants, comme les oreillers et les couettes. Le non-respect de cet avertissement peut occasionner des fuites.
- Si possible, ne lavez pas les articles résistants à l'eau. Si vous devez les laver, téléchargez et utilisez le cycle IMPERMÉABLE, qui se trouvera dans le réglage TÉLÉCHARGÉ. Pour obtenir de plus amples renseignements sur la manière de télécharger des cycles à l'aide de la fonction Tag On, veuillez vous reporter à la section concernant ladite fonction de ce manuel.

### REGROUPEMENT D'ARTICLES SIMILAIRES

Pour avoir les meilleurs résultats, et pour réduire le possibilité d'endommager les vêtements, prêtez une attention spéciale lors du tri des vêtements pour regrouper les articles similaires.

Mélanger les tissus de différents types ou degrés de saleté peut occasionner un mauvais nettoyage, un transfert de couleur, une décoloration, les dommages aux tissus ou la production de peluches. Les tissus doivent être regroupés comme décrit ci-dessous.

### COULEURS

Triez les articles par couleur. Nettoyez séparément les vêtements foncés, pâles ou blancs. Mélanger les vêtements de couleur foncée et pâle peut entraîner le transfert des teintures ou la décoloration sur les articles pâles.

### DEGRÉ DE SALETÉ

Nettoyez ensemble les vêtements extrêmement souillés. Nettoyer les vêtements légèrement souillés avec les vêtements très souillés peut occasionner un nettoyage de mauvaise qualité des vêtements peu souillés.

### TYPE DE TISSU

Les articles délicats ne doivent pas être mélangés avec les tissus lourds et robustes. Le lavage de tissus très souillés au cycle délicat peut occasionner un mauvais rendement pour les tissus robustes et endommager les tissus délicats.

### TYPE DE PELUCHES

Certains tissus attirent les peluches et s'y lient et d'autres types dégagent des peluches pendant le processus de lavage. Évitez de mélanger des articles collecteurs de peluches et ceux qui génèrent des peluches dans la même brassée. Mélanger ces tissus peut produire des peluches qui se retrouvent sur les vêtements collecteurs. (Par exemple, les collecteurs de peluches comme les tricots, et les producteurs de peluches comme les serviettes en ratine.)

### TRI DES VÊTEMENTS

Par couleur	Par saleté	Par tissu	Par peluche
Blancs	Très souillés	Délicats	Producteur de peluches
Pâles	Normaux	Faciles d'entretien	Collecteur de peluches
Foncés	Peu souillés	Robustes	

## ÉTIQUETTES D'ENTRETIEN DES TISSUS

La plupart des vêtements ont une étiquette d'entretien. Veuillez utiliser le diagramme ci-dessus pour la sélection du cycle et des options de lavage pour nettoyer vos vêtements en respectant les recommandations du fabricant.

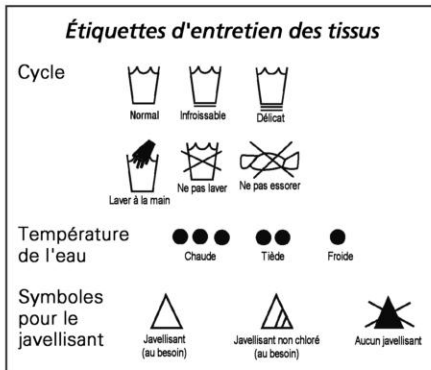

## REMPILIR LA LAVEUSE

- Vérifiez toutes les poches pour vous assurer qu'elles sont vides. Des articles comme des trombones, des allumettes, des stylos, de la monnaie et des clés peuvent endommager votre laveuse et vos vêtements.
- Fermez les fermetures à glissière, les crochets, et nouez les cordons pour les empêcher de s'accrocher ou de s'emmêler aux autres vêtements.
- Traitez les taches difficiles avant le lavage.
- Combinez les articles grands et petits dans une brassée. Chargez d'abord les articles les plus grands.
- Les grands articles ne doivent pas composer plus de la moitié de la brassée totale.
- La laveuse peut être complètement pleine, mais la cuve ne doit pas contenir d'articles compactés. Le couvercle de la laveuse doit se fermer facilement.
- Pour prévenir le débalancement, ne pas utiliser la laveuse pour un seul article. Ajoutez un ou deux articles similaires dans la brassée. Les articles larges et volumineux comme les couvertures, les couettes ou les couvre-lits doivent être lavés individuellement.
- Ne pas laver ou essorer les articles imperméables, comme les vêtements imperméables, les sacs de couchage, etc.
- La laveuse ne peut pas se remplir ou fonctionner si le couvercle est ouvert.

**REMARQUE :** Utilisez le cycle Bulky/Bedding pour les articles larges et volumineux comme les manteaux à doublure, les édedrons, les oreillers, etc. Ces articles ne sont pas aussi absorbants que les autres articles de vêtements et devraient être triés dans une brassée séparée pour de meilleurs résultats.

Les articles volumineux doivent être placés dans le fond de la cuve pour de meilleurs résultats. Toujours placer les articles flottants dans le fond de la cuve. La laveuse détecte automatiquement la grosseur de la brassée. En raison de la grande efficacité du système de lavage, le niveau d'eau ne couvre pas toujours la charge.

1. Pour un meilleur rendement, chargez les vêtements comme il est indiqué sur l'image.

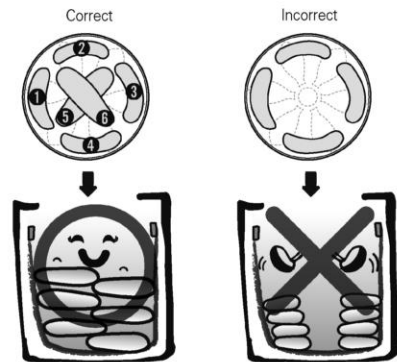

2. Chargez les vêtements sans les compacter et sans dépasser la ligne de remplissage maximal indiquée sur la cuve. Pour être bien nettoyés, les vêtements doivent circuler librement dans la cuve.

Ligne de remplissage maximal



## À PROPOS DU DISTRIBUTEUR

Le distributeur automatique comprend deux compartiments contenant :

- l'assouplisseur liquide;
- le détergent à lessive liquide ou en poudre pour le cycle principal.

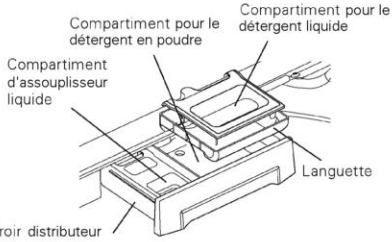

### COMPARTIMENT À DÉTERGENT DE LAVAGE PRINCIPAL

Ce compartiment contient le détergent pour le cycle de lavage principal. Le détergent est ajouté à la brassée au début du cycle. Utilisez toujours du détergent haute efficacité avec votre laveuse. Un détergent liquide ou en poudre peut être utilisé.

N'excédez jamais les recommandations du fabricant lorsque vous ajoutez le détergent. Utiliser trop de détergent peut causer une accumulation de détergent dans les vêtements et dans la laveuse. Du détergent liquide ou en poudre peut être utilisé.

Lorsque vous utilisez du détergent liquide, assurez-vous que le compartiment à détergent et la languette sont en place. Ne dépassez pas la ligne de remplissage maximum.

Lorsque vous utilisez du détergent en poudre, retirez la languette et le compartiment à détergent liquide du compartiment. Le détergent en poudre ne sera pas distribué si le compartiment à détergent liquide et la languette sont en place.

### COMPARTIMENT À ASSOUPLEUR LIQUIDE

Ce compartiment contient l'assouplisseur liquide, lequel sera automatiquement distribué pendant le cycle de rinçage final.

N'excédez jamais les recommandations du fabricant lorsque vous ajoutez l'assouplisseur. Utiliser trop d'assouplisseur peut causer une accumulation de détergent dans les vêtements et la laveuse. Un assouplisseur liquide ou en poudre peut être utilisé.

- Conformez-vous toujours aux recommandations du fabricant lorsque vous ajoutez l'assouplisseur. Ne dépassez pas la ligne de remplissage maximum. Trop d'assouplisseur pourrait tacher les vêtements.
- Diluez les assouplisseurs concentrés à l'eau tiède. Ne dépassez pas la ligne de remplissage maximum.
- Ne versez jamais d'assouplisseur directement dans la brassée ou la cuve.

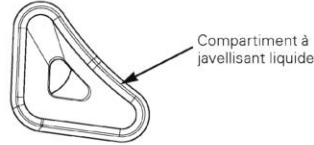

### COMPARTIMENT À JAVELLISANT LIQUIDE

Le distributeur à javellisant est un compartiment séparé situé sur le devant gauche de l'ouverture de la cuve. Ce compartiment contient le javellisant liquide qui est distribué automatiquement et au moment approprié pendant le cycle de lavage. Le distributeur est activé deux fois pour s'assurer de la distribution complète du javellisant. Le liquide restant dans le distributeur à la fin du cycle est de l'eau, pas du javellisant.

- Ne pas ajouter de javellisant en poudre dans ce compartiment. Le compartiment à javellisant est conçu pour la distribution de javellisant liquide seulement. Le javellisant en poudre ou sécuritaire pour les couleurs ne sera pas distribué correctement.
- Conformez-vous toujours aux recommandations du fabricant lorsque vous ajoutez le javellisant. Ne jamais ajouter plus d'une tasse et ne pas dépasser la ligne maximale. Cela peut entraîner la distribution immédiate du javellisant et endommager les tissus. L'utilisation excessive de javellisant peut endommager les tissus.
- Ne jamais verser un javellisant liquide au chlore non dilué directement dans la brassée ou la cuve. Les tissus peuvent être endommagés.
- Ne pas utiliser les javellisants sécuritaires pour les couleurs ou les produits Oxi avec un javellisant liquide au chlore dans la même brassée.

### ⚠ DANGER

**Veillez NE PAS mélanger de javellisant au chlore avec de l'ammoniac ou des acides, comme du vinaigre ou des solvants pour la rouille.** Le mélange de ces liquides chimiques peut produire des gaz mortels ou occasionner des blessures graves ou la mort.

### DÉTERGENT ET DISTRIBUTEUR UN MOT AU SUJET DES DÉTERGENTS

Les détergents HE (haute efficacité) produisent moins de mousse, se dissolvent plus efficacement pour améliorer le rendement du lavage et du rinçage, et aide à maintenir l'intérieur de votre laveuse propre. L'utilisation de détergent régulier peut causer des accumulations de mousse et occasionner un rendement non satisfaisant, ce qui peut entraîner des codes d'erreurs et des échecs du cycle et endommager l'appareil.

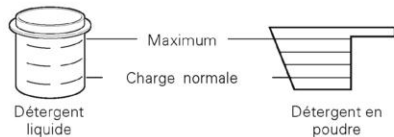

Pour garantir un bon rendement, veuillez toujours mesurer le détergent avec le godet de mesure fourni par le fabricant de détergent.

La quantité normale de détergent HE nécessaire pour les brassées est de moins de la moitié du maximum recommandé. Veuillez utiliser moins de détergent avec l'eau douce, les vêtements légèrement souillés ou les petites brassées. Ne jamais utiliser plus que la quantité maximale recommandée par le fabricant de détergent.



### CONÇU PRÉCISÉMENT POUR UTILISER UN DÉTERGENT HE (HAUTE EFFICACITÉ)

**IMPORTANT :** Votre laveuse est conçue pour utiliser exclusivement un détergent haute efficacité (HE). Les détergents HE sont conçus spécialement pour les laveuses haute efficacité et contiennent des agents pour la réduction de la mousse. Recherchez le symbole HE lors de vos achats de détergent.

**IMPORTANT :** Les détergents ne sont pas tous pareils. Veuillez faire attention à la quantité de détergent utilisée pour éviter la production excessive de mousse, un mauvais rinçage et l'accumulation de résidu de détergent sur les vêtements pouvant contribuer à la création d'odeurs dans la laveuse. **NE JAMAIS** utiliser une tasse ou une mesure autre que celle offerte par le fabricant de détergent que vous utilisez. Ne jamais utiliser plus que la quantité maximale de détergent recommandée par le fabricant. Une tasse ou une mesure de détergent devrait seulement être utilisée pour une très grosse brassée et les articles très souillés. L'utilisation excessive de détergent peut occasionner un surplus de détergent dans la laveuse et sur vos vêtements.

Veuillez toujours mesurer votre quantité de détergent. Même si les détergents HE sont conçus pour ce type de laveuse, veuillez mesurer avec attention votre détergent. Pour une brassée de grosseur normale, veuillez seulement utiliser un quart à un demi-bouchon ou mesure de détergent HE.

#### REMARQUES :

- Veuillez être très attentif lors de l'utilisation de détergent concentré 2X et 3X puisqu'une petite quantité supplémentaire peut contribuer aux problèmes mentionnés ci-dessus.
- Les détergents désignés HE peuvent ne pas offrir des résultats optimaux.

#### UTILISER LE DISTRIBUTEUR DE DÉTERGENT ET D'ASSOUPLISEUR

Pour remplir le distributeur automatique de détergent, de javellisant et d'assouplisseur :

1. Ouvrir le tiroir du distributeur.
2. Remplir les produits de lessive dans les compartiments appropriés.

3. Fermer le tiroir avant la mise en marche du cycle.

4. Si vous utilisez des assouplisseurs pendant les cycles COTTON/NORMAL et HEAVY/DUTY, appuyez sur le bouton SOFTENER ou sélectionnez l'option EXTRA RINSE.

**REMARQUE :** Il est normal de retrouver une petite quantité d'eau dans le fond des compartiments de javellisant et assouplisseurs à la fin du cycle de lavage.

**IMPORTANT :** Ne pas placer ou ranger les produits de lessive, comme les détergents, les javellisants ou les liquides assouplisseurs sur le dessus de votre laveuse ou sècheuse. Ces produits peuvent endommager la finition de la laveuse et ses commandes.

#### UTILISER LE DISTRIBUTEUR À JAVELLISANT



Le distributeur à javellisant dilue et distribue automatiquement le javellisant au moment approprié du cycle de lavage.

1. Veuillez consulter les étiquettes d'entretien pour les instructions spéciales.
  2. Mesurez le javellisant liquide en faisant attention de bien suivre les instructions sur la bouteille. Les laveuses haute efficacité utilisent moins d'eau, alors utilisez moins de javellisant. Une demi-tasse suffit pour la plupart des brassées.
  3. Veuillez verser avec précaution la quantité prémesurée de javellisant directement dans le distributeur à javellisant. Si vous utilisez un javellisant en poudre, veuillez le verser directement dans la cuve avant d'y ajouter la lessive. Ne jamais ajouter de javellisant en poudre dans le distributeur à javellisant.
- Ne jamais verser un javellisant au chlore liquide directement dans la cuve ou sur les vêtements.
  - Ne pas verser de javellisant en poudre directement dans le distributeur à javellisant.
  - Ne pas placer les articles de lessive sur le distributeur de javellisant lorsque vous chargez et déchargez votre laveuse.
  - Veuillez toujours mesurer et verser avec attention votre javellisant. Évitez de surcharger ou d'éclabousser lorsque vous ajoutez le javellisant dans le distributeur. La quantité maximale de javellisant est une tasse par cycle de lavage. Surcharger le distributeur de javellisant peut occasionner une décharge immédiate et endommager vos vêtements dans la laveuse.

## MODE D'EMPLOI

### CARACTÉRISTIQUES DU PANNEAU DE CONFIGURATION

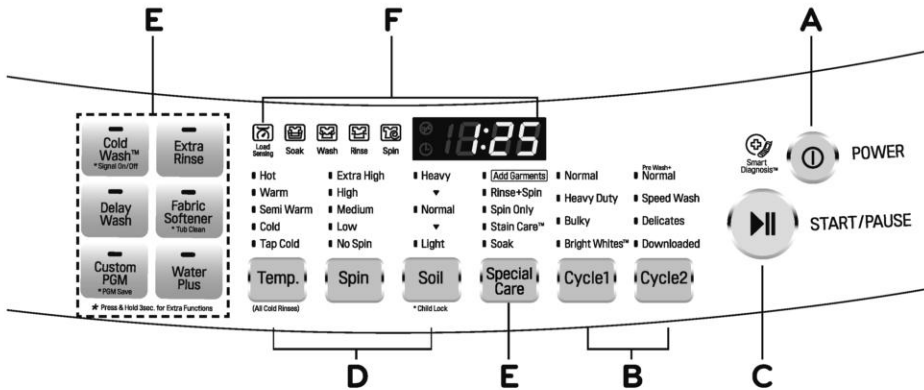

#### A BOUTON D'ALIMENTATION (MARCHE/ARRÊT)

Appuyez sur ce bouton pour mettre en marche la laveuse (ON). Appuyez de nouveau pour mettre la laveuse hors tension (OFF). Le fait d'appuyer sur le bouton POWER au cours d'un cycle annulera ce cycle et tous les paramètres associés seront supprimés. Le couvercle se déverrouillera après une brève pause.

**REMARQUE :** Si de l'eau demeure dans la cuve à la fin du cycle de lavage, cette eau est évacuée après quatre minutes. La laveuse peut être remise en marche à tout moment avant le début de la vidange. Par contre, lorsque la vidange de l'eau est amorcée, toutes les fonctions sont suspendues jusqu'à ce que l'eau soit complètement vidée et l'appareil éteint.

#### B SÉLECTEUR DE CYCLE

Appuyez de manière répétée sur le bouton Cycle jusqu'à la sélection du cycle souhaité. Une fois que le cycle désiré a été sélectionné, les pré-réglages normalisés seront affichés. Ces paramètres peuvent être définis en utilisant les boutons de réglage de cycle avant le début du cycle.

**REMARQUE :** Pour protéger vos vêtements, les réglages ne sont pas tous disponibles pour toutes les sélections de cycle.

#### C BOUTON DÉMARRER/PAUSE

Appuyez sur ce bouton pour démarrer le cycle sélectionné. Si la laveuse est en cours d'utilisation, utilisez ce bouton pour interrompre (pause) le cycle sans perdre les réglages actuels.

**REMARQUE :** Si vous n'appuyez pas sur le bouton DÉMARRAGE/PAUSE dans les soixante minutes suivant la sélection de cycle, la laveuse s'arrête automatiquement et tous les réglages sont annulés. Toute l'eau restante dans la cuve se draine après quatre minutes.

#### D BOUTONS DE MODIFICATION DE CYCLE

Utilisez ces boutons pour rajuster les paramètres du cycle sélectionné. La lumière de réglage s'allume au-dessus des boutons pour désigner la sélection courante.

#### E BOUTONS DE CYCLES ET D'OPTIONS SPÉCIAUX

Ces boutons vous permettent de sélectionner des cycles et des options spéciaux.

#### F AFFICHAGE DU TEMPS ET DU STATUT

L'écran affiche le statut du cycle et le temps restant estimé.

## AFFICHAGE DU TEMPS ET DU STATUT

Le temps et le statut indiquent le temps estimé restant et le progrès du cycle.

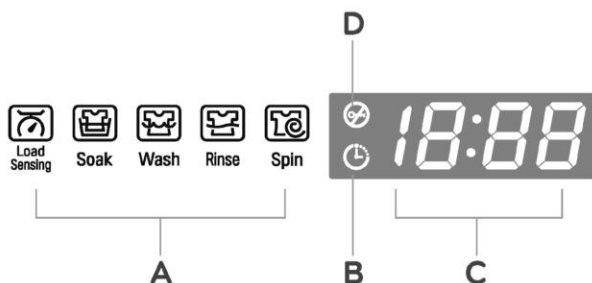

### A INDICATEUR DU STATUT DE CYCLE

Une lumière DEL s'allume lorsque le cycle est sélectionné pour indiquer l'étape d'exécution. Lors du cycle, la lumière DEL des étapes actives clignote et les DEL pour les étapes restantes sont fixes. Lorsque le cycle est terminé, l'afficheur DEL s'éteint. Si le cycle est en pause, l'étape active affichée arrête de clignoter.

### B INDICATEUR DE DÉLAI DES CYCLES

L'indicateur de délai de lavage s'allume lorsque le délai est réglé. La lumière de l'indicateur s'éteint lorsque le cycle débute.

### C DURÉE ESTIMÉE RESTANTE

Lorsque le cycle est sélectionné, le temps par défaut pour le cycle est affiché. Ce temps change selon les modifications et les options sélectionnées. Lorsque le bouton START/PAUSE est sélectionné, la laveuse mesure la grosseur de la brassée. Le temps estimé peut changer lorsque le poids de la charge est estimé. Si le délai de lavage est réglé, le compte à rebours du temps restant est affiché jusqu'à ce que le cycle débute.

**REMARQUE :** Le temps affiché est seulement une estimation. Ce temps se fonde sur des conditions normales de fonctionnement. Plusieurs facteurs externes (grosseur de la brassée, température ambiante, température de l'eau, etc.) peuvent affecter le temps de fonctionnement.

### D INDICATEUR DE SÉCURITÉ DU COUVERCLE

L'indicateur de sécurité du couvercle s'allume lorsque le cycle débute. La lumière de l'indicateur reste allumée jusqu'à ce que le cycle s'interrompe, s'arrête ou se termine.

## UTILISATION DE LA LAVEUSE

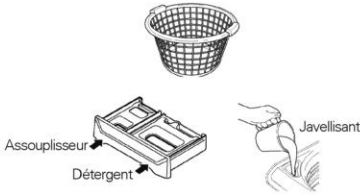

### Add Garments



### 1 TRIER LE LINGE ET CHARGER LA LAVEUSE

Triez la lessive par type de tissus, degré de propreté et grosseur de la brassée. Ouvrez le couvercle et chargez la laveuse.

### 2 PRODUIT NETTOYANT

Ajoutez le détergent HE (haute efficacité) dans le distributeur à détergent. Si du javellisant ou de l'assouplisseur est utilisé, veuillez les ajouter au compartiment approprié dans le distributeur.

### 3 METTRE EN MARCHÉ LA LAVEUSE

Appuyez sur le bouton POWER pour mettre la laveuse en marche. La lumière autour du bouton de sélection des cycles s'allume et une alarme sonne.

### 4 SÉLECTEUR DE CYCLE

Appuyez de manière répétée sur le bouton Cycle jusqu'à la sélection du cycle souhaitée. Les pré-réglages de température, d'essorage, de saleté, les soins particuliers et les réglages d'options pour le cycle sont affichés. Appuyez sur le bouton START/PAUSE sans faire de sélection de cycle amorce le cycle immédiatement avec le réglage automatique du cycle NORMAL.

### 5 RAJUSTER LES RÉGLAGES

Le réglage de sélection de cycle par défaut peut maintenant être changé, si vous le voulez, en utilisant les boutons de modifications et d'options de cycle.

**REMARQUE :** Les options et modifications ne sont pas toutes disponibles pour tous les cycles. Une sonnerie différente est émise, et la lumière DEL ne s'allume pas si la sélection n'est pas possible.

### 6 DÉMARRER LE CYCLE

Appuyez sur le bouton START/PAUSE pour commencer le cycle. Le couvercle se verrouille et la laveuse agit momentanément la lessive, sans eau, pour mesurer le poids de la brassée. Si le bouton START/PAUSE n'est pas sélectionné dans les cinq minutes qui suivent, la laveuse s'éteint et tous les réglages sont perdus.

### 7 LUMIÈRE D'AJOUT D'ARTICLES

La lumière d'ajout d'articles (ADD GARMENTS) s'allume au début du cycle de lavage pour indiquer qu'il est sécuritaire d'ajouter des articles à la brassée. Appuyez sur le bouton START/PAUSE pour faire une pause pendant le cycle et ajouter des articles à la brassée. Appuyez sur le bouton START/PAUSE pour reprendre le cycle.

**REMARQUE :** Il n'est pas recommandé d'ajouter des articles sauf si la lumière ADD GARMENTS est allumée. Une action contraire entraînera un mauvais rendement.

### 8 FIN DU CYCLE

Un signal sonore est émis à la fin du cycle. Retirez immédiatement les vêtements de l'appareil pour réduire les plis.

### ⚠ AVERTISSEMENT

- Pour réduire tout risque d'incendie, d'électrocution ou de blessures, lisez les INSTRUCTIONS IMPORTANTES DE SÉCURITÉ avant de mettre cet appareil en marche.



## CYCLE PRINCIPAL

Les cycles de lavage sont conçus pour offrir le meilleur rendement pour chaque type de brassée. Sélectionnez le cycle qui est le plus approprié pour le contenu de la brassée, pour obtenir un rendement maximal de lavage et de soins des tissus. Tournez le bouton pour sélectionner le cycle désiré. Lorsque vous sélectionnez un cycle de lavage, la lumière correspondante au cycle s'allume. Consultez la page 19 du **GUIDE D'UTILISATION DE LA LAVEUSE** pour plus de détails sur le mode de fonctionnement.

### NORMAL

Utilisez ce cycle de lavage pour laver des vêtements normaux, à l'exception des tissus délicats comme la laine ou la soie.

**REMARQUE :** Lorsque vous appuyez sur le bouton de démarrage START/PAUSE sans avoir fait une sélection de cycle, la laveuse sélectionne automatiquement par défaut le cycle NORMAL.

### HEAVY DUTY (ROBUSTE)

Ce cycle est conçu pour laver le linge très sale à l'aide de mouvements de rotation plus puissants.

#### REMARQUE :

Lorsque vous lavez des charges volumineuses, de brèves périodes de deux minutes ou plus sans agitation permettent d'assurer un meilleur rendement. Ces périodes de trempage sont comprises dans le cycle et sont normales.

### BULKY (VOLUMINEUX)

Ce cycle est destiné au lavage de charges volumineuses comme des couvertures, de la literie et des objets de grande taille tels qu'oreillers ou animaux en peluche.

### BRIGHT WHITES<sup>MC</sup>

Ce cycle est destiné uniquement au lavage des vêtements blancs.

### PRE WASH + NORMAL (PRÉLAVAGE + NORMAL)

Utilisez ce cycle pour prélever les taches sans avoir à le faire à la main. Un traitement rapide aide à prévenir l'incrustation des taches et l'apparition d'odeurs.

### SPEED WASH (LAVAGE RAPIDE)

Utilisez le cycle de lavage rapide (Speed Wash) pour laver rapidement les vêtements peu sales et les petites charges. Pour obtenir un meilleur rendement de lavage et de rinçage, nous recommandons de laver de petites quantités avec deux ou trois vêtements peu salis.

**REMARQUE :** Utilisez une petite quantité de détergent pour ce cycle. Pour un rinçage additionnel, utilisez le bouton de rinçage supplémentaire (Extra Rinse).

### DELICATES (DÉLICATS)

Ce cycle est prévu pour le lavage de la lingerie ou des vêtements extrafins ou en dentelle qui peuvent facilement s'endommager.

### DOWNLOADED (TÉLÉCHARGÉ)

Tous les cycles téléchargés grâce à la fonction Tag On se trouvent dans le réglage TÉLÉCHARGÉ. Pour utiliser le cycle que vous venez de télécharger, sélectionnez le réglage TÉLÉCHARGÉ.

**REMARQUE :** Le cycle par défaut pour ce réglage est PETITE BRASSÉE, qui est normalement utilisé pour les brassées normalement sales contenant peu de morceaux. Le cycle PETITE BRASSÉE peut également être téléchargé.

Pour laver des tissus imperméables, téléchargez et utilisez uniquement le cycle IMPERMÉABLE, qui se trouvera dans le réglage TÉLÉCHARGÉ.

## BOUTONS DE MODIFICATION DES CYCLES

Chaque cycle dispose de réglages par défaut qui sont sélectionnés automatiquement. Vous pouvez également personnaliser ces réglages en utilisant les boutons de modification de cycle. Appuyez sur le bouton de modification de cycle jusqu'à ce que l'indicateur lumineux du réglage désiré s'allume. La laveuse ajuste automatiquement le niveau d'eau pour le type et la dimension de la brassée pour un maximum d'efficacité et pour les meilleurs résultats.



En raison des propriétés de haute efficacité énergétique de ce produit, les niveaux d'eau sont beaucoup plus bas que ce qui est attendu, ce qui est normal, et le rendement de lavage/lavage ou de rinçage ne sera pas compromis.

**REMARQUE:** Pour protéger vos articles, les options de température de rinçage/lavage, de vitesse d'essorage, de niveau de saleté ou d'option, ne sont pas disponibles pour tous les cycles. Un signal sonore différent est émis et le DEL ne s'allume pas si la sélection n'est pas autorisée.

### TEMP. (TEMPÉRATURE DE LAVAGE)

L'option Température de lavage sélectionne la bonne combinaison de température de lavage et de rinçage pour le cycle sélectionné. Appuyez sur la touche TEMP jusqu'à ce que le voyant du réglage souhaité s'allume.

Tous les rinçages se font à l'eau froide. Le paramètre Température de lavage ne peut pas être modifié après le début d'un cycle. Si vous souhaitez modifier la température de lavage après le début du cycle, appuyez sur la touche Marche/Arrêt pour annuler le cycle, puis rallumez la machine, réinitialisez le cycle avec la nouvelle température de lavage, et appuyez sur Marche pour recommencer le cycle.

**REMARQUE :** Si vous annulez le cycle après que l'eau a commencé à remplir la cuve, vous devrez vider celle-ci (pour obtenir une nouvelle température d'eau) et ajouter une petite quantité de détergent supplémentaire pour remplacer celui perdu dans le processus de vidange.

- Sélectionnez la température d'eau appropriée pour le type de charge que vous souhaitez laver. Suivez les consignes d'entretien sur les étiquettes des vêtements pour obtenir des résultats optimaux.
- Le rinçage à froid utilise moins d'énergie. La température de rinçage réelle dépend de la température de l'eau froide sortant de votre robinet.

### SPIN (ESSORAGE)

Plus la vitesse est élevée, plus l'eau est éliminée des vêtements, ce qui réduit le temps de séchage et économise l'énergie.

Appuyez sur la touche SPIN jusqu'à ce que la vitesse voulue s'affiche. Certains tissus délicats nécessitent des vitesses de rotation plus faibles. Afin de protéger vos vêtements, toutes les vitesses ne sont pas disponibles pour tous les cycles.

### SOIL (DEGRÉ DE SALETÉ)

Ajuster le degré de saleté détermine la durée du cycle ou les actions de lavage. Appuyez sur la touche SOIL jusqu'à ce que le réglage désiré soit sélectionné.

**REMARQUE :** Cette option nécessite plus de temps pour les articles très souillés ou moins de temps pour les articles légèrement souillés.

### SPECIAL CARE (UTILISATIONS SPÉCIALES)

En appuyant sur la touche SPECIAL CARE, vous pourrez sélectionner des fonctionnalités supplémentaires, comme Trempage, Stain Care<sup>MC</sup>, Essorage seulement et Rinçage+essorage. En appuyant sur la touche SPECIAL CARE avant de sélectionner un cycle, le cycle NORMAL sera automatiquement sélectionné avec la fonctionnalité de trempage.

**BOUTON SPECIAL CARE (UTILISATIONS SPÉCIALES)**

Après avoir sélectionné le cycle, appuyez sur le bouton SPECIAL CARE pour sélectionner les réglages additionnels pour votre brassée.

**REMARQUES :**

- Pour protéger vos vêtements, les options ne sont pas toutes disponibles pour chaque cycle.
- Si le bouton START/PAUSE n'est pas sélectionné dans les 60 minutes suivant les réglages des options, les commandes s'éteignent et les réglages seront perdus.

**SOAK (TREMPAGE)**

Cette option offre un prétrempage de 30 minutes avant le démarrage du cycle sélectionné. Utilisez l'option TREMPAGE pour les articles ayant des taches tenaces. À la fin de la durée de prétrempage, le cycle sélectionné démarre et utilise l'eau du cycle de trempage.

**REMARQUE :** L'option SOAK n'est pas possible si les cycles TUB CLEAN et PRE WASH + NORMAL sont sélectionnés.

**STAIN CARE<sup>MC</sup>**

Utilisez cette option pour les brassées très souillées qui nécessitent plus d'entretien. Lorsque Stain Care<sup>MC</sup> est sélectionné, le cycle de lavage débute avec de l'eau chaude pour prévenir l'incrustation de certaines taches. Puis, lorsque le cycle avance, l'eau chaude est ajoutée graduellement pour augmenter la température de l'eau et aider l'élimination des taches qui nécessitent une température plus élevée.

**REMARQUES :**

- Les meilleurs résultats sont obtenus avec de petites brassées (moins de six livres)
- Si vous sélectionnez STAIN CARE<sup>MC</sup>, l'option COLD WASH<sup>MC</sup> n'est pas disponible.

**SPIN ONLY (ESSORAGE SEULEMENT)**

Utilisez cette option pour drainer l'eau chaude de la cuve et essorer les vêtements. Cette option peut être utilisée, par exemple, lors de l'interruption du cycle durant une panne de courant.

1. Appuyez sur le bouton POWER pour mettre la laveuse en marche.
2. Appuyez répétitivement sur le bouton SPECIAL CARE jusqu'à la sélection du cycle d'essorage seulement.
3. Appuyez sur le bouton START/PAUSE.

**RINSE + SPIN (RINÇAGE + ESSORAGE)**

Sélectionnez cette option pour rincer et essorer une brassée séparément du cycle régulier. Cela peut prévenir l'incrustation des taches fraîches. Vous pouvez changer la vitesse d'essorage en appuyant sur le bouton SPIN SPEED (VITESSE D'ESSORAGE).

1. Appuyez sur le bouton POWER pour mettre la laveuse en marche.

2. Appuyez sur le bouton SPECIAL CARE jusqu'à ce que l'indicateur de RINÇAGE/ESSORAGE s'allume. (La lumière du cycle s'éteint.)

3. Appuyez sur le bouton START/PAUSE pour démonter le cycle.

**OPTION SPÉCIALE DE DRAINAGE**

Cette laveuse est équipée d'options spéciales conçues pour offrir un produit sécuritaire. Si la laveuse est en pause ou en arrêt et qu'il y a encore de l'eau dans la cuve, l'eau se draine automatiquement après quelques minutes d'inactivité. Cela permet de garder les enfants en sécurité en réduisant la possibilité d'eau restante dans la cuve.

Toute eau restante dans la cuve se draine automatiquement cinq minutes après l'arrêt de la laveuse. Si la laveuse est en pause et que le bouton START/PAUSE n'est pas actionné dans les cinq minutes qui suivent, la laveuse s'éteint et tous les réglages de cycle seront perdus. Toute eau restante sera drainée après cinq minutes.

La laveuse peut être mise en marche ou redémarrée en tout temps avant le début du drainage.

Cependant, une fois que l'eau a commencé à se drainer, toutes les fonctions seront arrêtées jusqu'à ce que l'eau ait été complètement drainée et que la laveuse s'éteigne.

**ADD GARMENTS (AJOUT DE VÊTEMENTS)**

Des vêtements peuvent SEULEMENT être ajoutés à la charge au moment opportun lors du cycle de lavage. Lorsque le voyant ADD GARMENTS (AJOUT DE VÊTEMENTS) s'allume, vous pouvez sans risque mettre en pause le cycle et ajouter d'autres articles à votre lessive. Si vous ajoutez des vêtements lorsque le voyant ADD GARMENTS (AJOUT DE VÊTEMENTS) est éteint, la laveuse ne tiendra pas compte de cet ajout d'article, ce qui se traduira par un rendement médiocre ou des dommages aux tissus.

1. Appuyez sur le bouton START/PAUSE pour interrompre le cycle de la laveuse.
2. Ouvrez le couvercle lorsqu'il est déverrouillé.
3. Ajoutez vos articles supplémentaires.
4. Fermez le couvercle.
5. Appuyez sur le bouton START/PAUSE. Le cycle reprend après le verrouillage du couvercle.

**REMARQUES :**

- La lumière de l'indicateur ADD GARMENTS est seulement un indicateur et ne peut être sélectionnée en appuyant sur le bouton SPECIAL CARE.
- Si aucune commande n'est actionnée dans les quatre minutes qui suivent la mise en pause du cycle, l'eau restant dans la cuve est vidangée.

## BOUTONS D'OPTIONS

Votre laveuse offre plusieurs options de cycles additionnels pour personnaliser vos cycles pour répondre à vos besoins. Pour utiliser ces options, sélectionnez l'option désirée APRÈS avoir sélectionné le cycle désiré.

Après avoir sélectionné le cycle et les options désirés, appuyez sur le ou les boutons d'options de cycle pour ajouter les options désirées. Le bouton s'allume lorsque l'option est sélectionnée. Si les options sélectionnées ne sont pas permises pour le cycle sélectionné, une cloche sonne deux fois pour vous alerter et la lumière DEL ne s'allume pas.

### REMARQUES :

- Pour protéger vos vêtements, les options ne sont pas toutes disponibles pour chaque cycle.
- Si le bouton START/PAUSE n'est pas sélectionné dans après cinq minutes suivant le réglage des options, les commandes s'éteignent et les réglages seront perdus.

### COLD WASH<sup>MC</sup>

Économisez de l'énergie en utilisant de l'eau froide tout en augmentant la durée de lavage et de rinçage et en préservant le rendement de lavage.

### REMARQUES :

- L'option Stain Care<sup>MC</sup> n'est pas disponible avec l'option Cold Wash<sup>MC</sup>.
- La durée augmente de 30 minutes avec l'option Cold Wash<sup>MC</sup>.
- Pour de meilleurs résultats, laver des petites brasées (moins de huit livres) avec l'option Cold Wash<sup>MC</sup>.

### DELAY WASH (LAVAGE DIFFÉRÉ)

Lorsque vous avez sélectionné le cycle et les options, appuyez sur ce bouton pour établir le délai de démarrage de la laveuse. Une heure de délai est ajoutée au temps de délai de lavage toutes les fois que le bouton est appuyé, pour un maximum de 19 heures. Lorsque le temps de délai est sélectionné, appuyez sur le bouton START/PAUSE pour démarrer le temps de délai.

**REMARQUE :** Dans le cas où le bouton START/PAUSE n'est pas appuyé pour amorcer le temps de délai, la laveuse s'éteint automatiquement après cinq minutes et les réglages de cycles seront perdus.

### CUSTOM PROGRAM (RÉGLAGE PERSONNALISÉ)

L'option CUSTOM PROGRAM permet d'enregistrer un programme de lavage personnalisé pour le réutiliser. Vous pouvez sauvegarder la température préférée, la vitesse d'essorage, l'intensité du lavage selon le niveau de saleté du linge, ainsi que d'autres options propres à un programme, puis les rappeler en appuyant sur ce bouton. Pour la création d'un réglage personnalisé :

1. Pressez le bouton POWER pour allumer la laveuse;
2. Appuyez de manière répétée sur le bouton Cycle jusqu'à la sélection du cycle souhaité.

3. Pressez le bouton d'option de cycle pour changer les options désirées.
4. Pressez le bouton d'option de cycle pour ajouter les options désirées.
5. Pressez et maintenez le bouton de réglage personnalisé pendant trois secondes.

### FABRIC SOFTENER (ASSOULISSEUR)

L'assouplisseur est distribué durant le cycle de rinçage final. Sélectionner le bouton FABRIC SOFTENER si vous utilisez un assouplisseur.

### EXTRA RINSE (RINÇAGE SUPPLÉMENTAIRE)

Cette option ajoute un cycle de rinçage supplémentaire pour le cycle sélectionné. Utilisez cette option pour vous assurer un nettoyage complet des résidus de javellisant ou de détergent sur les tissus. L'assouplisseur à tissus, s'il est utilisé, est toujours distribué durant le rinçage final.

**REMARQUE :** Vous ne pouvez pas sélectionner l'option EXTRA RINSE (rinçage supplémentaire) avec l'option SPIN ONLY (Essorage seulement).

### WATER PLUS (AJOUT D'EAU)

Utilisez cette option pour ajouter plus d'eau aux cycles de lavage et améliorer ainsi les résultats d'élimination des taches lorsque vous lavez des articles volumineux ou de gros chargements.

#### REMARQUE:

- Si la laveuse atteint le niveau maximum d'eau, le bouton WATER PLUS n'aura plus d'effet.

### SIGNAL ON/OFF (SIGNAL MARCHE/ARRÊT)

La laveuse joue une musique lorsque le cycle de lavage est terminé. Appuyez et maintenez enfoncé le bouton COLD WASH<sup>MC</sup> pendant trois secondes pour activer ou désactiver la musique et le signal. Lorsque la tonalité n'est pas entendue, le signal est éteint. Les réglages sont MARCHE/ARRÊT).

### CHILD LOCK (VERROU DE SÉCURITÉ POUR ENFANT)

Utilisez cette option pour verrouiller le panneau de commande. Cette option aide à prévenir le changement de réglages et la mise en marche de la laveuse par des enfants. Lorsque le verrou de sécurité pour enfant est sélectionné, il doit être désactivé avant l'utilisation de toute autre fonction, excepté le bouton de démarrage (Power). Lorsque la laveuse est éteinte, le bouton de démarrage vous permet de démarrer la laveuse, mais les fonctions demeurent verrouillées. Lorsque les contrôles sont verrouillés, le code CL s'affiche en alternance avec la durée estimée restante.

Appuyez et maintenez enfoncé le bouton SOIL pendant trois secondes pour désactiver ou activer le verrou de sécurité pour enfant.

**REMARQUE :** Lorsque les fonctions sont verrouillées, elles doivent être déverrouillées manuellement pour rétablir le fonctionnement de la laveuse.

### TUB CLEAN (NETTOYAGE DE LA CUVE)

Utilisez ce cycle pour nettoyer la cuve de la laveuse. Maintenez le bouton FABRIC SOFTENER (assouplisseur) enfoncé pendant trois secondes pour activer ou désactiver la fonction TUB CLEAN.

## ENTRETIEN ET NETTOYAGE

### ⚠ AVERTISSEMENTS

Pour réduire les risques d'incendie, de choc électrique ou de blessure personnelle, veuillez lire et suivre le Guide de l'utilisateur entièrement, y compris les Directives importantes de sécurité, avant de faire fonctionner la laveuse.

- **Débranchez le cordon d'alimentation et fermez les robinets avant le nettoyage.** Dans le cas contraire, il existe un risque de choc électrique, de blessure grave, d'incendie ou de mort.
- **N'utilisez jamais de produits chimiques nocifs, de produits nettoyants abrasifs, ou de solvants pour nettoyer la laveuse.** Ils endommageront la finition de l'appareil.

### ENTRETIEN NORMAL

#### NETTOYAGE DE L'EXTÉRIEUR

Un entretien adéquat de votre laveuse permettra de prolonger sa durée de service. La partie extérieure de l'appareil peut être nettoyée avec de l'eau chaude et un détergent domestique doux, non abrasif. Essayez immédiatement tout déversement avec un chiffon doux et humide.

**IMPORTANT :** Ne pas utiliser de solvants, de produits nettoyants à base d'alcool ou de produits similaires. N'UTILISEZ JAMAIS de laine d'acier ou de produits nettoyants abrasifs, car ils risquent d'endommager la surface de l'appareil.

#### NETTOYAGE ET ENTRETIEN DE L'INTÉRIEUR

Utilisez une serviette ou un chiffon doux autour de l'ouverture du couvercle et pour le couvercle vitré de la laveuse.

Veuillez toujours vider la laveuse de ses articles dès que le cycle est terminé. Laisser les articles humides dans la laveuse peut créer des tissus fripés, un transfert de couleur et des odeurs. Utilisez l'option de nettoyage de la cuve au moins une fois par mois, ou plus fréquemment, pour nettoyer les accumulations de détergent et d'autres résidus.

#### CYCLE DE NETTOYAGE DE LA CUVE

L'environnement et l'utilisation de la laveuse peuvent occasionner des accumulations de résidus dans la cuve et causer des odeurs de moisissure. Le cycle de nettoyage de la cuve est conçu spécialement pour nettoyer cette accumulation de javellissant ou de produits de lessive destinés précisément au nettoyage de la laveuse. Utilisez le cycle de nettoyage de la cuve une fois par mois, ou plus fréquemment lorsque la laveuse est souvent utilisée ou si l'odeur persiste.

1. Enlevez tous les vêtements de la cuve.
2. Remplissez le distributeur de javellissant jusqu'à la ligne de maximum (MAX) avec un javellissant au chlore. Ne pas trop remplir le distributeur à javellissant. Trop remplir le distributeur occasionne la distribution immédiate du javellissant.

**REMARQUE :** Pour l'utilisation de tout autre produit nettoyant à cuve, suivre les instructions et les recommandations du fabricant. Pour des produits nettoyants en poudre, ajoutez le nettoyant au tiroir principal du distributeur et enlevez le godet du distributeur à détergent liquide.

3. Fermez le couvercle et appuyez sur le bouton de mise en marche (POWER) pour faire fonctionner la laveuse. Appuyez sur le bouton TUB CLEAN pendant trois secondes, puis appuyez sur le bouton START/PAUSE pour commencer le cycle. La sélection de tout autre cycle à la suite de la sélection de l'option TUB CLEAN annule le cycle de nettoyage de la cuve.

4. À la fin du cycle, veuillez laisser ouvert le couvercle pour sécher complètement l'intérieur de la cuve.

#### REMARQUES :

- Ne jamais charger la laveuse lorsque vous utilisez le cycle TUB CLEAN. La lessive peut être endommagée ou contaminée par les produits nettoyants. Assurez-vous que la laveuse est complètement VIDE avant d'utiliser l'option de nettoyage de la cuve.
- Il est recommandé de laisser la porte ouverte après utilisation pour préserver la propreté de la cuve.
- Il est recommandé d'utiliser le cycle TUB CLEAN une fois par mois.
- Si l'odeur de moisissure persiste, utilisez le cycle TUB CLEAN pendant trois semaines consécutives.

#### ENLEVER L'ACCUMULATION DE MINÉRAUX

Si vous habitez dans une région où l'eau est dure, des dépôts de minéraux se forment à l'intérieur des composantes de la laveuse. L'utilisation d'adoucisseur d'eau est recommandée pour les régions où l'eau est dure.

Utilisez un produit comme le Washer Magic<sup>MD</sup> pour détartrer et enlever les accumulations de minéraux visibles. À la suite du détartrage, toujours utiliser le cycle de nettoyage de la cuve sans produit nettoyant avant d'y ajouter des articles.

Les minéraux et autres taches sur l'acier inoxydable peuvent être nettoyés avec un nettoyant pour acier inoxydable. NE JAMAIS utiliser de laine minérale ou de produit nettoyant abrasif.

#### LAISSER LE COUVERCLE OUVERT

Si la laveuse n'est pas utilisée pendant plusieurs jours, laissez le couvercle ouvert pour sécher la cuve.

## ENTRETIEN NETTOYAGE DES FILTRES D'ARRIVÉE D'EAU

Un message d'erreur s'affiche sur l'écran lorsque la laveuse ne se remplit pas correctement. Le filtre d'entrée d'eau peut être bouché par des dépôts calcaires, des sédiments dans l'eau ou d'autres débris.

**REMARQUE :** Ce filtre d'entrée d'eau protège les pièces délicates des tuyaux dans la valve pour ne pas les endommager avec les particules pouvant entrer dans les valves par les tuyaux d'approvisionnement d'eau. Le fonctionnement de la laveuse sans ces filtres peut faire coller une valve en position ouverte et causer une inondation ou des dommages personnels.

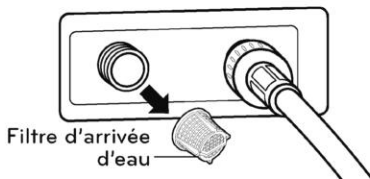
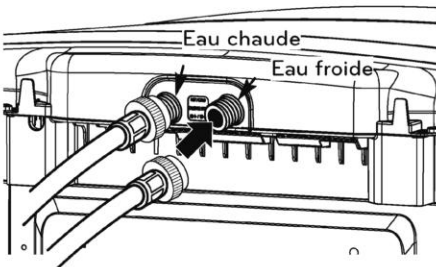

1. Fermez les deux robinets complètement. Dévissez les tuyaux d'eau chaude et froide situés à l'arrière de la laveuse.

**IMPORTANT :** Toujours utiliser des tuyaux neufs, de haute qualité. Il n'est pas garanti que les tuyaux de fabricants de pièces de rechange s'ajusteront ou fonctionneront correctement. Les tuyaux de faible qualité peuvent ne pas se connecter correctement ou peuvent occasionner des fuites. Les dommages ultérieurs à ce produit ou à la propriété seront exclus des conditions de la garantie du produit.

2. Veuillez enlever avec attention les filtres des valves d'eau et les faire tremper dans du vinaigre blanc ou un décapant de dépôts calcaires, en suivant les instructions du fabricant. Faites bien attention de ne pas abîmer les filtres durant le nettoyage.
3. Bien rincer avant la réinstallation. Appuyez sur les filtres pour les remettre en place.

4. Avant la réinstallation des tuyaux, veuillez rincer les tuyaux et les conduites d'eau en laissant couler plusieurs gallons d'eau dans un seau ou dans le drain avec, si possible, les robinets ouverts complètement pour un écoulement maximum.

**REMARQUE :** Le symbole *IE* peut clignoter sur l'écran lorsque la pression de l'eau est faible ou lorsqu'un filtre de valve est bouché ou sale. Nettoyez les filtres d'entrée.

### ⚠ AVERTISSEMENTS

- **Débranchez le cordon d'alimentation et fermez les robinets avant le nettoyage.** Dans le cas contraire, il existe un risque de choc électrique.
- **N'utilisez pas la laveuse sans filtres d'entrée.** L'utilisation de la laveuse sans filtres d'entrée provoquera des fuites et un fonctionnement anormal du système.
- Si vous utilisez la laveuse dans une zone où l'eau est dure, il est possible que le filtre ne soit pas nettoyé correctement, en raison de l'accumulation de l'oxyde de calcium.

### ENTREPOSAGE DE LA LAVEUSE

Si la laveuse n'est pas utilisée pendant un certain temps et qu'elle est exposée à des températures froides, veuillez effectuer les étapes suivantes pour protéger votre laveuse contre les dommages.

1. Fermez l'alimentation d'eau.
2. Déconnectez les tuyaux d'alimentation d'eau et drainez les tuyaux.
3. Branchez le cordon d'alimentation électrique dans une prise correctement mise à la terre.
4. Ajoutez un gallon de liquide antigel pour véhicule récréatif dans la cuve vide et fermez le couvercle. Ne jamais utiliser d'antigel pour automobile.
5. Appuyez sur le bouton de mise en marche (POWER), puis sélectionnez l'option SPIN ONLY. Appuyez sur le bouton START/PAUSE pour activer la pompe du drain. Laissez fonctionner la pompe du drain pendant une minute, puis appuyez sur le bouton de mise en marche (POWER) pour éteindre la laveuse. Cette action draine une partie du liquide antigel, en laissant la quantité nécessaire pour protéger la laveuse contre les dommages.
6. Débranchez le cordon d'alimentation électrique, séchez l'intérieur de la cuve avec un chiffon doux et fermez le couvercle.
7. Enlevez les godets situés dans le distributeur. Drainez l'eau des compartiments et laissez sécher.
8. Rangez la laveuse à la verticale.
9. Pour drainer complètement le liquide antigel après le rangement, utilisez un cycle complet de lavage rapide avec un détergent à lessive. Ne pas ajouter de vêtements à ce cycle.

## NETTOYAGE DE LA LAVEUSE UTILISER UN DÉTERGENT APPROPRIÉ

L'utilisation excessive de détergent est une cause commune de problèmes. Les détergents sont, de nos jours, conçus pour être efficaces et ne pas laisser de traces d'eau savonneuse. Veuillez lire et suivre attentivement les recommandations du fabricant pour connaître la quantité de détergent à utiliser dans votre laveuse. Vous pouvez utiliser moins de détergent si votre eau de lessive est douce, pour une petite brassée ou pour une brassée d'articles peu souillés.

**REMARQUE :** Veuillez seulement utiliser un détergent haute efficacité avec des agents de réduction de mousse. Ces détergents sont identifiés par le logo 

### ⚠ AVERTISSEMENT

- **Ne pas arroser l'intérieur de la laveuse avec de l'eau.** Le non-respect de cette directive peut causer un incendie ou un choc électrique.

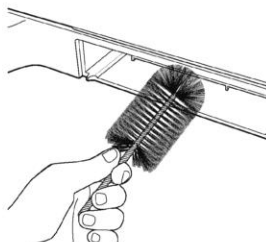
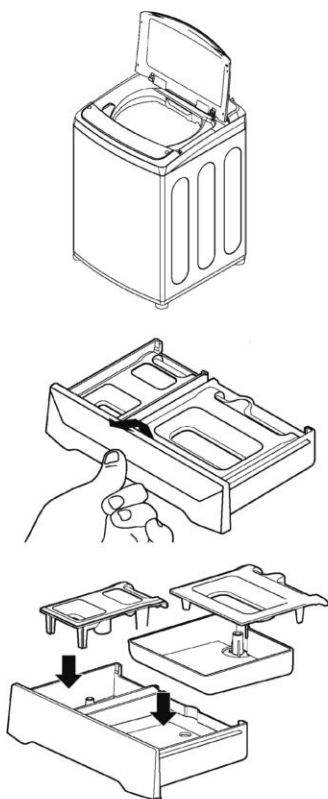

## ENTRETIEN ET NETTOYAGE DE LA LAVEUSE

**Couvercle :** Nettoyez l'intérieur et l'extérieur de la laveuse avec un chiffon humide, puis séchez avec un chiffon doux.

**Extérieur :** Nettoyez immédiatement les débordements. Essuyez avec un chiffon humide. Ne pas toucher la surface ou l'écran avec un objet pointu.

**Déménagement et entreposage :** Communiquez avec un technicien de service pour drainer l'eau des tuyaux et de la pompe de drain. Réinstallez le bloc de polystyrène extrudé pour protéger la laveuse durant le déménagement. Ne pas ranger la laveuse dans un endroit où elle sera exposée à des températures de gel.

**Longues vacances :** Assurez-vous que l'entrée d'eau est fermée aux robinets. Veuillez suivre les instructions de la section Entreposage de la laveuse si la laveuse doit être exposée à des températures très froides.

**Tiroir distributeur :** Le détergent et l'assouplisseur peuvent s'accumuler dans le tiroir distributeur. Enlevez les tiroirs et godets, puis vérifiez une ou deux fois par mois qu'il n'y ait pas d'accumulation.

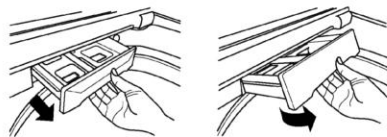

1. Enlevez le tiroir en tirant directement jusqu'à ce qu'il s'arrête. Levez le devant du tiroir et sortez-le complètement.
2. Enlevez les godets des deux compartiments. Rincez les godets et le tiroir avec de l'eau tiède pour enlever l'accumulation de produits à lessive.
3. Pour nettoyer le tiroir, utilisez une petite brosse métallique pour atteindre la partie encastrée. Enlever tous les résidus de la partie supérieure et inférieure de la pièce encastrée.
4. Veuillez replacer les godets dans leurs propres compartiments et replacer le tiroir. Placez le tiroir en angle dans la partie encastrée comme démontré ci-dessus, abaissez puis glissez en place.

## CARACTÉRISTIQUES TECHNIQUES

Modèle WT1501C*	
Description	Laveuse à chargement par le dessus
Exigences électriques	120 VAC @ 60 Hz.
Pression d'eau max.	20 -120 kPa (138 - 827 PSI)
Dimensions	27 po (largeur) X 28 3/8 po (P) X 40 3/8 po (H), 55 3/8 po (H avec la porte ouverte) 68,6 cm (largeur) X 72,1 cm (P) X 102,6 cm (H), 140,6cm (H avec la porte ouverte)
Poids net	135,7 lb (61,5 kg)
Vitesse d'essorage max.	1 100 tours/minute

## SYSTÈME SMART DIAGNOSIS<sup>MC</sup>

Si vous avez des problèmes avec votre laveuse, elle est dotée d'un système qui lui permet de transférer des données à l'aide de votre téléphone à l'équipe Smart Diagnosis. Ce qui vous donne la possibilité de parler directement à nos techniciens spécialement formés. Ceux-ci enregistrent les données transmises à partir de votre laveuse et les utilisent pour analyser le problème et fournissent un diagnostic efficace et rapide.

Si vous éprouvez des problèmes avec votre laveuse, appelez au 1-800-243-0000 (1-888-542-2623 au Canada). Veuillez seulement utiliser le Système Smart Diagnosis lorsqu'il est demandé par l'équipe de Smart Diagnosis. Les signaux de transmission que vous entendez sont normaux et similaires à une mélodie.

Le système de Smart Diagnosis ne peut être activé que si la machine est mise en marche en appuyant sur le bouton de démarrage (POWER). Si votre laveuse ne se met pas en marche, le dépannage doit être réalisé sans Smart Diagnostis.

### UTILISER LE SYSTÈME SMART DIAGNOSIS<sup>MC</sup>

Suivez les instructions du technicien et appliquez les étapes suivantes lorsqu'on vous demande de le faire.

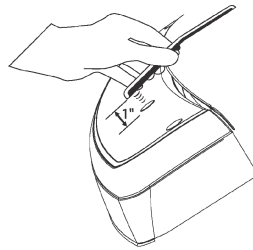
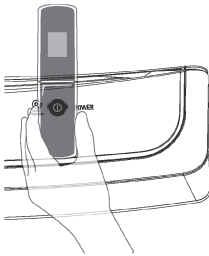

Lorsque le centre d'appels vous le demande, placez le micro de votre téléphone au-dessus du bouton POWER à une distance d'un pouce (2,5 cm) au maximum, mais sans toucher la laveuse.

**REMARQUE :** N'appuyez sur aucun autre bouton et ne pas ajuster le bouton de sélection des cycles.

**APPUYEZ** et maintenez enfoncé le bouton TEMP. tout en continuant à maintenir votre téléphone au-dessus du bouton POWER.

**VOUS ENTENDREZ** trois bips. Lorsque vous les aurez entendus, relâchez le bouton TEMP. Maintenez le téléphone en place jusqu'à la fin de la transmission sonore. Celle-ci dure environ six secondes et l'affichage effectue le compte à rebours. Lorsque le compte à rebours est terminé et après l'arrêt des signaux sonores, reprenez votre conversation avec le technicien, qui vous aidera ensuite à utiliser les informations transmises pour l'analyse.

Smart Diagnosis est la fonctionnalité de dépannage conçue pour compléter, et non remplacer, la méthode traditionnelle de dépannage faisant appel au service technique. L'efficacité de cette fonctionnalité dépend de nombreux facteurs, et notamment de la qualité de réception du téléphone portable utilisé pour la transmission, des bruits externes qui peuvent survenir pendant la transmission, et de l'acoustique de la pièce où se trouve la laveuse. Par conséquent, LG ne peut pas garantir que Smart Diagnosis effectuée de manière efficace le dépannage d'un problème donné.

## FONCTION TAG ON

### AVANT D'UTILISER TAG ON

- La fonction Tag On vous permet d'utiliser facilement les fonctions LG Smart Diagnosis<sup>MC</sup> (Diagnostic intelligent LG), de téléchargement de cycles, de consultation des statistiques de votre laveuse et de réglage du cycle avec Tag On en communiquant avec votre laveuse à partir de votre téléphone intelligent.
- Utilisation de la fonction Tag On :
  1. Téléchargez l'application LG Smart Laundry & DW sur votre téléphone.
  2. Activez la fonction NFC (communication en champ proche) sur votre téléphone.
- La fonction Tag On peut être utilisée avec la plupart des téléphones dotés de la fonction NFC et disposant du système d'exploitation Android.

### ACTIVATION DE LA FONCTION NFC SUR LE TÉLÉPHONE



1. Affichez le menu « Settings (Paramètres) » du téléphone et sélectionnez « Share & Connect (Partagez et connectez) » sous « Wireless & Networks (Sans fil et réseaux) ».



2. Réglez les options « NFC » et Wi-Fi « Direct/Android Beam » sur ACTIVÉ et sélectionnez « NFC ».

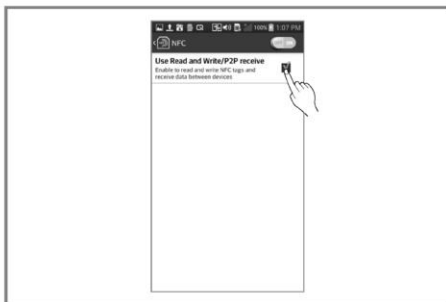

3. Cochez la case « Use Read and Write/P2P receive (Utiliser Lecture et écriture/réception P2P) ».

#### REMARQUES :

- Selon le fabricant du téléphone intelligent et la version du système d'exploitation d'Android, le processus d'activation NFC peut différer.
- Reportez-vous au manuel de votre téléphone pour en savoir plus.

## ICÔNE TAG ON

### Emplacement de l'icône Tag On

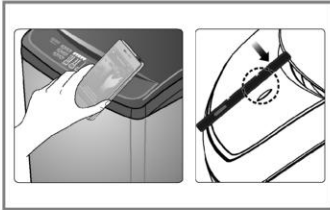
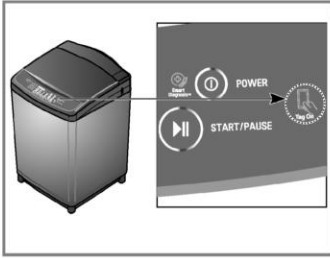

#### • Tag On Tag On

L'icône Tag On est située à côté de l'écran à DEL sur le panneau de commande.

Vous devez placer votre téléphone devant l'icône pour utiliser la fonction Tag On et les options LG Smart Diagnosis<sup>MC</sup> (Diagnostic intelligent LG), de téléchargement de cycles et de statistiques de lessive offertes par l'application LG Smart Laundry & DW.

- Lorsque vous utilisez la fonction Tag On, placez votre téléphone de sorte que l'antenne NFC à l'arrière s'aligne avec l'icône Tag On de la laveuse. Si vous ignorez où se trouve l'antenne NFC de votre téléphone, bougez celui-ci légèrement en effectuant un mouvement circulaire jusqu'à ce que l'application vérifie la connexion.

- Pour faire fonctionner la technologie NFC de la laveuse, la fonction de reconnaissance NFC de votre téléphone doit dépasser un certain seuil.
- En raison des caractéristiques de cette technologie, la transmission ne sera pas bonne si la distance est trop grande ou si un autocollant métallique ou un étui trop épais recouvre le téléphone. Dans certains cas, il est possible qu'un téléphone équipé de la connectivité NFC ne puisse pas transmettre les données correctement.
- Appuyez sur le **?** dans l'écran de l'application LG Smart Laundry & DW pour consulter un guide d'utilisation plus détaillé de la fonction Tag On.

## UTILISATION DE LA FONCTION TAG ON

Cette fonction permet d'utiliser les options LG Smart Diagnosis<sup>MC</sup> (Diagnostic intelligent LG), de téléchargement de cycles, de consultation des statistiques de lessive et de réglage du cycle avec Tag On, ainsi que d'autres applications lorsque le logo Tag On de la laveuse LG est mis en contact avec un téléphone doté de la connectivité NFC.

### AUTODIAGNOSTIC TAG ON AVEC L'APPLICATION LG SMART LAUNDRY & DW

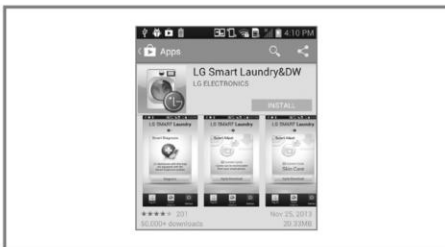

1. Installez l'application LG Smart Laundry & DW sur un téléphone doté de la connectivité NFC.

Installez l'application à partir du Play Store et lancez-la.



2. Sélectionnez « Tag On » à l'aide des icônes dans le haut ou le bas de l'écran.



3. Sélectionnez « Tag On Diagnosis » (Diagnostic Tag On).

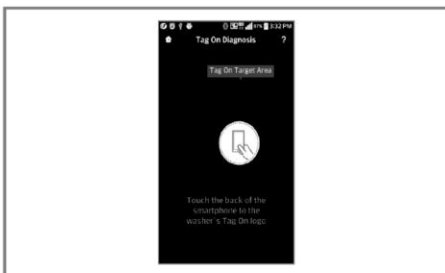

4. Touchez le logo Tag On.  
Lorsque l'écran Tag On apparaît (voir à gauche), appuyez votre téléphone sur l'icône Tag On située sur le côté droit du panneau de commande de la laveuse.  
Si votre téléphone ne reconnaît pas l'icône, touchez le **?** dans le coin supérieur droit de l'écran Tag On de l'application LG Smart Laundry & DW pour consulter le guide d'utilisation détaillé. (Cette situation peut se produire en raison de la position de l'antenne NFC qui varie d'un téléphone à l'autre.)



5. Vérifiez les résultats du diagnostic et les solutions proposées.  
Les résultats affichés portent sur le dernier cycle utilisé.

- Les images sont fournies aux fins d'illustration seulement.  
L'application LG Smart Laundry & DW peut avoir été mise à jour.



1. Sélectionnez « Press to Call LG Service » (Appuyer pour appeler le service à la clientèle de LG) sur l'écran des résultats du diagnostic intelligent.



2. Appuyez sur « Select a Country » (Sélectionner un pays) pour sélectionner votre pays.
3. Appuyez sur le lien « Privacy Policy Link » (Politique de confidentialité) et lisez les conditions d'utilisation et la politique de confidentialité.
4. Appuyez sur « I accept » (J'accepte).
5. Inscrivez votre numéro de téléphone dans le champ. Vous devrez mentionner ce numéro de téléphone lorsque vous parlerez à un représentant du service à la clientèle de LG afin qu'il puisse trouver vos données de diagnostic intelligent.
6. Appuyez sur la touche « Call » (Appeler) pour transmettre les données du diagnostic Intelligent.



7. Lorsque l'écran illustré à gauche s'affiche, appuyez sur la touche d'appel pour communiquer avec le service à la clientèle de LG.

## TÉLÉCHARGEMENT DE CYCLES TAG ON

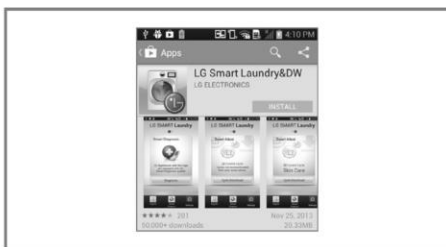

1. Installez l'application LG Smart Laundry & DW sur un téléphone doté de la connectivité NFC.

Installez l'application à partir du Play Store et lancez-la.



2. Sélectionnez « Tag On » à l'aide des icônes dans le haut ou le bas de l'écran.



3. Sélectionnez « Tag On Cycle Download » (Téléchargement de cycles Tag On).

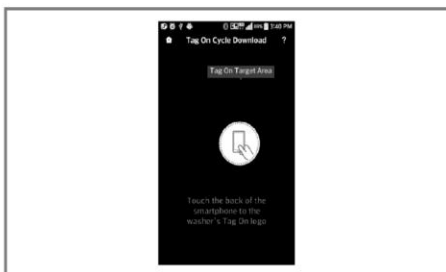

4. Touchez le logo Tag On.

Lorsque l'écran Tag On apparaît (voir à gauche), appuyez votre téléphone sur l'icône Tag On située sur le côté droit du panneau de commande de la laveuse.

Si votre téléphone ne reconnaît pas l'icône, touchez le **?** dans le coin supérieur droit de l'écran Tag On de l'application LG Smart Laundry & DW pour consulter le guide d'utilisation détaillé. (Cette situation peut se produire en raison de la position de l'antenne NFC qui varie d'un téléphone à l'autre.)



5. Sélectionnez un cycle à télécharger.  
Vous pouvez également consulter les cycles déjà téléchargés.



6. Touchez le logo Tag On.  
Lorsque l'écran Tag On apparaît (voir à gauche), appuyez votre téléphone sur l'icône Tag On située sur le côté droit du panneau de commande de la laveuse.  
Si votre téléphone ne reconnaît pas l'icône, touchez le **?** dans le coin supérieur droit de l'écran Tag On de l'application LG Smart Laundry & DW pour consulter le guide d'utilisation détaillé. (Cette situation peut se produire en raison de la position de l'antenne NFC qui varie d'un téléphone à l'autre.)



7. Le téléchargement du nouveau cycle est terminé.  
Vérifiez que le nouveau cycle a bien été téléchargé en positionnant le bouton de sélection de cycle sur l'option « Downloaded Cycle/Small Load » (Cycle téléchargé/Petite charge).

- Les images sont fournies aux fins d'illustration seulement.  
L'application LG Smart Laundry & DW peut avoir été mise à jour.

## STATISTIQUES DE LESSIVE



1. Sélectionnez « Tag On » à l'aide des icônes dans le haut ou le bas de votre écran.



2. Sélectionnez « Laundry Stats » (Statistiques de lessive).

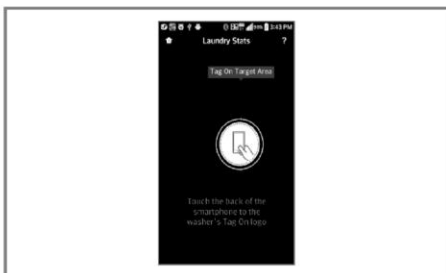

3. Touchez le logo Tag On.  
Lorsque l'écran Tag On apparaît (voir à gauche), appuyez votre téléphone sur l'icône Tag On située sur le côté droit du panneau de commande de la laveuse.  
Si votre téléphone ne reconnaît pas l'icône, touchez le **?** dans le coin supérieur droit de l'écran Tag On de l'application LG Smart Laundry & DW pour consulter le guide d'utilisation détaillé. (Cette situation peut se produire en raison de la position de l'antenne NFC qui varie d'un téléphone à l'autre.)



4. Vérifiez à quel moment exécuter le nettoyage de la cuve ou sélectionnez le cycle approprié pour votre lessive.

- Les images sont fournies aux fins d'illustration seulement.  
L'application LG Smart Laundry & DW peut avoir été mise à jour.

## STATISTIQUES DE LESSIVE - ASSISTANT DE NETTOYAGE DE LA CUVE



1. Sélectionnez « How to clean the tub » (Comment nettoyer la cuve) dans l'écran des statistiques de lessive.

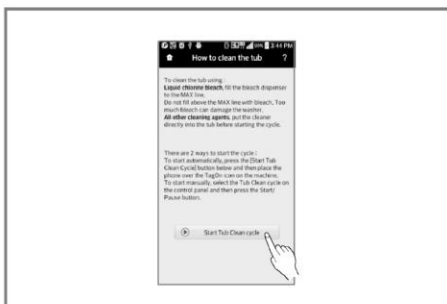

2. Suivez les directives qui s'affichent à l'écran de votre téléphone pour savoir comment préparer la laveuse pour le nettoyage de la cuve. Sélectionnez le bouton « Start Tub Clean Cycle » (Commencer le cycle de nettoyage de la cuve).



3. Touchez le logo Tag On.

Lorsque l'écran Tag On apparaît (voir à gauche), appuyez votre téléphone sur l'icône Tag On située sur le côté droit du panneau de commande de la laveuse.

Si votre téléphone ne reconnaît pas l'icône, touchez le [?] dans le coin supérieur droit de l'écran Tag On de l'application LG Smart Laundry & DW pour consulter le guide d'utilisation détaillé. (Cette situation peut se produire en raison de la position de l'antenne NFC qui varie d'un téléphone à l'autre.)

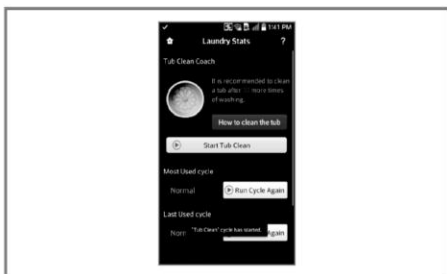

4. Vérifiez que le cycle de nettoyage de la cuve a commencé. L'écran illustré à droite s'affiche lorsque le cycle de nettoyage de la cuve se met en marche.

- Les images sont fournies aux fins d'illustration seulement. L'application LG Smart Laundry & DW peut avoir été mise à jour.

## STATISTIQUES DE LESSIVE - RÉPÉTITION D'UN CYCLE



1. Sélectionnez « Run Cycle Again » (Répéter le cycle).

Comme l'illustre l'image de gauche, vous pouvez vérifier à l'écran l'historique des cycles employés (les 10 plus récents), le cycle le plus fréquent et le dernier cycle utilisé.

Vous pouvez commencer la lessive immédiatement au cycle le plus fréquent ou au dernier cycle utilisé.



2. Touchez le logo Tag On.

Lorsque l'écran Tag On apparaît (voir à gauche), appuyez votre téléphone sur l'icône Tag On située sur le côté droit du panneau de commande de la laveuse.

Si votre téléphone ne reconnaît pas l'icône, touchez le **?** dans le coin supérieur droit de l'écran Tag On de l'application LG Smart Laundry & DW pour consulter le guide d'utilisation détaillé. (Cette situation peut se produire en raison de la position de l'antenne NFC qui varie d'un téléphone à l'autre.)



3. Vérifiez que le bon cycle se met en marche.

L'écran illustré à gauche s'affiche lorsque la lessive commence immédiatement au cycle sélectionné.

- Les images sont fournies aux fins d'illustration seulement.  
L'application LG Smart Laundry & DW peut avoir été mise à jour.

## RÉGLAGE DU CYCLE AVEC TAG ON



1. Sélectionnez « Tag On » à l'aide des icônes dans le haut ou le bas de l'écran.



2. Sélectionnez « Tag On Cycle Set » (Réglage du cycle avec Tag On).



3. Touchez le logo Tag On.  
Lorsque l'écran Tag On apparaît (voir à gauche), appuyez votre téléphone sur l'icône Tag On située sur le côté droit du panneau de commande de la laveuse.  
Si votre téléphone ne reconnaît pas l'icône, touchez le **?** dans le coin supérieur droit de l'écran Tag On de l'application LG Smart Laundry & DW pour consulter le guide d'utilisation détaillé. (Cette situation peut se produire en raison de la position de l'antenne NFC qui varie d'un téléphone à l'autre.)

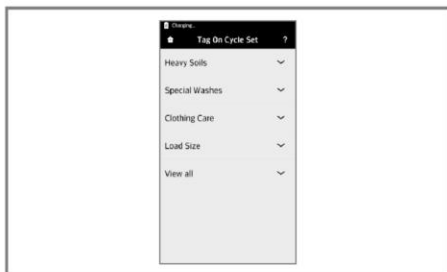

4. Sélectionnez une catégorie de lessive selon le type de lavage que vous souhaitez effectuer.



5. Une liste de cycles précis s'affichera après la sélection d'une catégorie. Sélectionnez le cycle qui correspond à vos besoins.

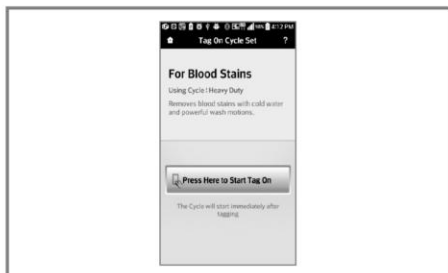

6. Touchez le logo Tag On.  
Lorsque l'écran Tag On apparaît (voir à gauche), appuyez votre téléphone sur l'icône Tag On située sur le côté droit du panneau de commande de la laveuse.  
Si votre téléphone ne reconnaît pas l'icône, touchez le **?** dans le coin supérieur droit de l'écran Tag On de l'application LG Smart Laundry & DW pour consulter le guide d'utilisation détaillé. (Cette situation peut se produire en raison de la position de l'antenne NFC qui varie d'un téléphone à l'autre.)

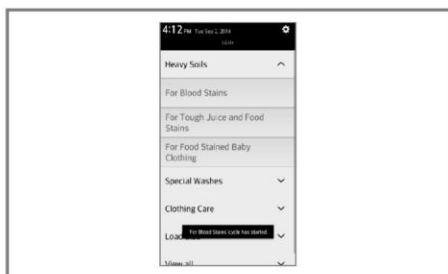

7. Le cycle démarrera automatiquement lorsque vous poserez votre téléphone sur l'icône Tag On de la laveuse.  
Assurez-vous que le bon cycle et les bons paramètres ont été sélectionnés.

- Les images sont fournies aux fins d'illustration seulement.  
L'application LG Smart Laundry & DW peut avoir été mise à jour.

## SONS NORMAUX QUE VOUS POUVEZ ENTENDRE

Les bruits suivants peuvent être entendus lors du fonctionnement de votre laveuse. Ils sont normaux.

### CLICS

Relais du verrou du couvercle lorsqu'il se verrouille et se déverrouille.

### BRUIT DE JET OU SIFFLEMENT

Giclée ou circulation d'eau pendant le cycle.

### BOURDONNEMENT OU GARGOUILLEMENT

La pompe du drain pompe de l'eau à partir de la laveuse pendant le cycle.

## AVANT D'APPELER LE SERVICE À LA CLIENTÈLE

Votre laveuse est équipée d'un système automatique de détection d'erreurs pour détecter et diagnostiquer les problèmes à un stade primaire. Si votre laveuse ne fonctionne pas correctement ou ne fonctionne pas, veuillez vérifier les problèmes suivants avant d'appeler pour obtenir de l'aide.

### SON DE BALLOTTEMENT D'EAU

Un liquide dans l'anneau de ballant situé dans le panier de lavage aide la fluidité de la rotation.

### SON D'AJOUT D'EAU PENDANT LE CYCLE DE LAVAGE

- La laveuse s'adapte au poids et au type de brassée pour ajouter plus d'eau si nécessaire.
- La brassée peut être mal équilibrée. Si la laveuse détecte une brassée mal équilibrée, elle s'arrête et se remplit d'eau pour redistribuer la brassée.
- L'appareil peut diluer les produits de lessive avant la distribution dans la charge de lavage.

Problème	Causes probables	Solutions
Bruit de cliquetis	Des objets étrangers tels que des clés, des pièces de monnaie ou des épingles se trouvent peut-être dans la cuve ou la pompe.	Arrêtez la laveuse et vérifiez la cuve et le filtre de vidange pour retirer tout objet étranger. Si le bruit persiste après le redémarrage de la laveuse, appelez le service d'entretien.
Bruit sourd	Les charges importantes de vêtements peuvent produire un bruit sourd. La charge de vêtements est peut-être mal équilibrée.	Ce bruit est normal. Si le bruit persiste, la laveuse est probablement déséquilibrée. Arrêtez la laveuse et répartissez la charge de vêtements. Veuillez interrompre le cycle et redistribuer la charge lorsque le couvercle est déverrouillé.
Vibration	Le matériel d'emballage n'a pas été retiré.  La brassée peut être mal distribuée dans la cuve.  Les pieds de mise à niveau ne sont pas installés fermement ou également sur le plancher.  Le plancher n'est pas assez rigide.	Dans le Guide d'utilisation, consultez la partie sur le déballage et le retrait de l'emballage dans la section des conditions d'installation.  Veuillez interrompre le cycle et redistribuer la charge lorsque le couvercle est déverrouillé.  Veuillez consulter la section sur les instructions d'installation et la mise au niveau de la laveuse.  Assurez-vous que le plancher est solide et non flexible. Veuillez consulter le segment sur le revêtement de plancher dans la section des exigences d'installation.
Fuite d'eau	La connexion du tuyau est desserrée au niveau des robinets ou de la laveuse.  Le drain de la maison est bouché.    Le drain du tuyau de vidange ressort ou n'est pas inséré assez loin dans le drain principal.    Un article volumineux, comme un oreiller ou une couverture, est placé sur le dessus de la cuve.	Vérifiez les tuyaux pour des fuites, des craquelures et des fissures. Vérifiez et resserrez les connexions de tuyaux.  La laveuse pompe l'eau très rapidement. Vérifiez que l'eau ne remonte pas du drain lors du drainage de l'eau. Si l'eau ressort toujours du drain, vérifiez l'installation du drain ainsi que toute obstruction dans le drain. Communiquez avec un plombier pour réparer le tuyau de drainage.  Attachez le tuyau de drain au tuyau d'alimentation ou la colonne humide pour empêcher le drain de ressortir pendant le drainage. Pour les petits tuyaux de drainage, veuillez insérer le tuyau de drain dans le drain principal jusqu'à la collerette du drain. Pour les gros tuyaux de drain, insérez le tuyau de drainage dans le drain principal en dépassant la collerette du drain d'un ou de deux pouces.  Veuillez utiliser le cycle BULKY pour les articles larges et volumineux. Veuillez faire très attention et ne jamais remplir plus de la moitié de la cuve d'articles légers, comme des oreillers.  Veuillez arrêter et vérifier la brassée. Assurez-vous que la brassée ne déborde pas du rebord de la cuve.

## AVANT D'APPELER LE SERVICE À LA CLIENTÈLE (suite)

Problème	Causes probables	Solutions
Froissement	La laveuse n'est pas immédiatement déchargée. La laveuse est surchargée.  Les tuyaux flexibles d'entrée d'eau chaude et froide sont inversés.	Retirez toujours les articles de la laveuse dès que le cycle est terminé. La laveuse peut être entièrement chargée, mais les articles de la cuve ne doivent pas être trop serrés. La porte de la laveuse doit pouvoir se fermer facilement. Le rinçage à l'eau chaude peut entraîner le froissement des vêtements. Vérifiez les raccords du tuyau d'admission.
Formation de mousse excessive	Détergent en quantité excessive ou inadéquat.	Les détergents HE sont conçus spécialement pour les laveuses haute efficacité et contiennent des agents de réduction de la mousse. Veuillez seulement utiliser les détergents haute efficacité portant le logo HE. Veuillez consulter la section sur l'utilisation de détergent pour les quantités à utiliser.
Tache	Le javellisant ou l'assouplisseur est distribué trop tôt.  Le javellisant ou l'assouplisseur est ajouté directement à la brassée dans la cuve. La laveuse n'a pas été vidée immédiatement.  Les articles n'ont pas été groupés correctement.	Le compartiment du distributeur est surchargé et occasionne la distribution immédiate du javellisant ou de l'assouplisseur. Veuillez TOUJOURS mesurer le javellisant pour éviter de trop remplir (une tasse maximum). Le tiroir du distributeur est fermé trop rapidement et la distribution immédiate de l'assouplisseur en découle. Utilisez toujours les distributeurs pour vous assurer que les produits de lessive sont distribués au bon moment pendant le cycle. Veuillez toujours vider les articles dès que possible lorsque le cycle est complété. Veuillez toujours laver les couleurs foncées séparément des couleurs pâles et des blancs pour prévenir la décoloration. Ne jamais laver les articles très souillés avec les articles légèrement souillés.
Impossible de mettre la laveuse en marche	Le cordon d'alimentation n'est pas correctement raccordé. Le fusible a grillé, le disjoncteur s'est déclenché, ou une coupure de courant s'est produite.	Assurez-vous que la fiche est branchée fermement dans une prise 120 VAC, 60 Hz avec mise à la terre et à trois dents. Réenclenchez le disjoncteur ou remplacez le fusible. N'augmentez pas la capacité du fusible. Si le problème est une surcharge du circuit, faites-le corriger par un électricien qualifié.
Le cycle de lavage est plus long que d'habitude.	La laveuse ajuste automatiquement la durée de lavage en considérant la quantité de lessive, la pression de l'eau et les autres conditions d'opération.	Cela est normal. La laveuse ajuste la durée du cycle automatiquement pour offrir un résultat optimal pour le cycle sélectionné. La durée restante est affichée sur l'écran et est seulement une durée estimée. La durée réelle peut varier.
Odeur de moisissure dans la laveuse.	Quantité de détergent utilisée incorrecte ou excessive. L'intérieur de la cuve n'est pas nettoyé correctement.	Veuillez seulement utiliser des détergents haute efficacité (HE) conformément aux instructions du fabricant. Veuillez fréquemment utiliser le cycle de nettoyage de la cuve.
Fuites d'eau	Quantité de mousse excessive.	La mousse excessive peut causer des fuites et peut être causée par le type ou la quantité de détergent utilisé. Le détergent haute efficacité est le seul détergent recommandé. Assurez-vous que le détergent et les produits de lessive sont ajoutés aux bons compartiments du distributeur. La quantité normale de détergent utilisée est d'un quart à une demie de la quantité maximale recommandée par le fabricant de détergent. Toujours réduire la quantité de détergent si la brassée est petite ou légèrement souillée, ou si l'eau utilisée est douce. Ne jamais utiliser plus que la quantité maximale recommandée par le fabricant de détergent.





## AVANT D'APPELER LE SERVICE À LA CLIENTÈLE (suite)

Problème	Causes probables	Solutions
La laveuse ne fonctionne pas.	<p>Le panneau de commande est éteint en raison de l'inactivité de la laveuse. La laveuse est débranchée.</p> <p>L'alimentation de l'eau est fermée. Les commandes ne sont pas correctement réglées.</p> <p>Le couvercle est ouvert.</p> <p>Disjoncteur sauté ou fusible brûlé.</p> <p>Les contrôles ont besoin d'être redémarrés.</p> <p>Le bouton START/PAUSE n'a pas été sélectionné à la suite de la sélection du cycle.</p> <p>Pression d'eau extrêmement basse.</p> <p>La laveuse est trop froide.</p>	<p>Cela est normal. Appuyez sur le bouton POWER pour mettre la laveuse en marche.</p> <p>Assurez-vous que le cordon d'alimentation est branché fermement dans une prise fonctionnelle.</p> <p>Ouvrez complètement les robinets d'eau chaude et froide.</p> <p>Assurez-vous que le cycle est correctement réglé, fermez le couvercle et appuyez sur le bouton de démarrage START/PAUSE.</p> <p>La laveuse ne fonctionne pas si le couvercle est ouvert. Fermez le couvercle et assurez-vous que rien n'est pris sous le couvercle et empêche sa fermeture complète.</p> <p>Vérifiez le disjoncteur et les fusibles de la maison. La laveuse devrait être branchée à un circuit de dérivation distinct. Remplacez les fusibles ou redémarrez le disjoncteur.</p> <p>Appuyez sur le bouton d'alimentation POWER, puis ré-sélectionnez le cycle désiré et appuyez sur le bouton de démarrage START/PAUSE.</p> <p>Appuyez sur le bouton d'alimentation POWER, puis ré-sélectionnez le cycle désiré et appuyez sur le bouton de démarrage START/PAUSE. La laveuse s'éteint si le bouton de démarrage START/PAUSE n'est pas sélectionné dans les cinq minutes suivant la sélection.</p> <p>Veillez vérifier les robinets de la maison pour vous assurer que la pression d'eau est adéquate.</p> <p>Si la laveuse est exposée à des températures sous zéro pour une longue période de temps, veuillez laisser un moment à l'appareil pour se réchauffer avant d'appuyer sur le bouton de démarrage POWER. Autrement, l'écran ne peut pas s'afficher.</p>
La laveuse ne se remplit pas correctement.	<p>Filtre bouché.</p> <p>Les tuyaux peuvent être pliés. Efficacité énergétique.</p> <p>Alimentation d'eau insuffisante.</p> <p>Le couvercle de la laveuse est ouvert.</p> <p>Les entrées d'eau chaude et froide sont inversées.</p> <p>Le niveau d'eau est trop bas.</p>	<p>Assurez-vous que les filtres d'entrée des valves ne sont pas bouchés. Veuillez consulter les instructions de nettoyage des filtres.</p> <p>Vérifiez que les tuyaux ne sont pas pliés ou bouchés. Il s'agit d'une laveuse haute efficacité. Par conséquent, les réglages du niveau d'eau pour cette laveuse peuvent être différents de ceux des laveuses classiques.</p> <p>Assurez-vous que les robinets d'eau chaude et froide sont ouverts complètement.</p> <p>La laveuse ne fonctionne pas si le couvercle est ouvert. Fermez le couvercle et assurez-vous que rien n'est pris sous le couvercle et empêche la fermeture complète.</p> <p>Vérifiez les connexions de tuyaux. Assurez-vous que l'alimentation d'eau chaude est raccordée à la valve d'eau chaude et que l'alimentation d'eau froide est raccordée à la valve d'eau froide.</p> <p>Il s'agit d'un appareil à haut rendement énergétique. L'eau ne couvre pas, en temps normal, les vêtements. Le niveau de remplissage est optimisé avec le mouvement de la laveuse pour le meilleur rendement possible.</p>

## AVANT D'APPELER LE SERVICE À LA CLIENTÈLE (suite)

Problème	Causes probables	Solutions
La laveuse n'évacue pas l'eau.	Tuyau plié. Le drain est situé plus de 96 pouces au-dessus du plancher.	Vérifiez que le tuyau d'évacuation n'est pas plié. Assurez-vous que le tuyau de drain n'est pas situé à plus de huit pieds à partir du dessous de la laveuse et est situé à moins de cinq pieds de la laveuse.
Mauvais nettoyage des taches	Les options sélectionnées ne sont pas appropriées. Taches incrustées antérieurement.	Les articles très souillés et les taches tenaces peuvent nécessiter un pouvoir nettoyant supplémentaire. Sélectionnez le cycle Soak ou l'option Stain Care pour rehausser le pouvoir nettoyant. Les articles ayant été lavés antérieurement peuvent désormais comporter des taches permanentes. Ces taches peuvent être très difficiles à nettoyer et peuvent nécessiter un lavage à la main ou un prétrempage.
Le javellisant n'est pas distribué	Le couvert du distributeur à javellisant n'est pas installé correctement. Le distributeur à javellisant est sale ou bouché.	Assurez-vous que le couvert à javellisant est installé fermement et inséré en place avant le début du cycle. Soulevez le distributeur à javellisant et nettoyez le réservoir. Les peluches et les autres objets étrangers s'accumulent à l'intérieur du distributeur et peuvent occasionner une mauvaise distribution du javellisant.
Distribution précoce du javellisant	Le distributeur à javellisant est rempli pour une brassée ultérieure. Le distributeur à javellisant est trop rempli.	Vous ne pouvez pas remplir à l'avance le distributeur pour une utilisation ultérieure. Le javellisant est distribué lors de toutes les brassées. Le fait de trop remplir le distributeur à javellisant occasionne une distribution immédiate, ce qui peut endommager les articles dans la cuve. Veuillez TOUJOURS mesurer le javellisant, mais ne jamais dépasser la ligne maximum (MAX) du distributeur. Une tasse de javellisant est normale, mais ne jamais ajouter plus d'une tasse.
Distribution de détergent non complète ou absente.	Le compartiment à détergent est bouché en raison d'un remplissage incorrect.  Utilisation excessive de détergent.  Alimentation d'eau insuffisante.  Résidus normaux.	Assurez-vous que le détergent et les produits de lessive sont ajoutés dans le compartiment approprié. Si le détergent liquide est utilisé, assurez-vous que la tasse et le godet sont dans le compartiment à détergent. Si un détergent en poudre est utilisé, assurez-vous que la tasse et le godet de détergent liquide ne sont pas utilisés. Pour tous les types de détergents, assurez-vous que le tiroir du distributeur est correctement fermé avant le début du cycle. Assurez-vous que la quantité de détergent suggérée est recommandée par le fabricant. Vous pouvez aussi diluer le détergent avec de l'eau jusqu'à la ligne de remplissage maximum pour éviter le bouchonnage. Veuillez utiliser seulement du détergent HE (haute efficacité). <b>REMARQUE :</b> Toujours utiliser la plus petite quantité de détergent nécessaire. La laveuse à haut rendement énergétique nécessite très peu de détergent pour atteindre des résultats optimaux. L'utilisation excessive de détergent peut causer un mauvais rendement du lavage et du rinçage et peut contribuer aux odeurs de la laveuse. Assurez-vous que les robinets d'eau chaude et froide sont ouverts complètement. Il est normal qu'une petite quantité de détergent reste dans le distributeur. Si les résidus s'accumulent, cela peut interférer avec la distribution normale des produits. Veuillez consulter les instructions de nettoyage.
Fuites pendant la charge.	Les tuyaux ne sont pas installés correctement.	Assurez-vous que tous les raccords de tuyaux de remplissage et de drainage sont bien attachés et serrés.

## CODES D'ERREURS

Problème	Causes probables	Solutions
L'écran affiche : 	Le couvercle n'est pas correctement fermé.	Assurez-vous que le couvercle est correctement fermé, puis appuyez sur le bouton de démarrage START/PAUSE. À la suite de la mise en marche du cycle, la cuve peut prendre quelques instants avant d'amorcer ses rotations. La laveuse ne tourne pas avant d'avoir verrouillé le couvercle. Si le couvercle est fermé et que le message d'erreur de verrouillage du couvercle s'affiche, appelez pour entretien.
L'écran affiche : 	Erreur de verrou du couvercle	Assurez-vous que le couvercle est correctement fermé, puis appuyez sur le bouton de démarrage START/PAUSE. La laveuse ne fonctionne pas sans le verrou du couvercle. Assurez-vous que rien n'est pris sous le couvercle, comme des vêtements ou de l'emballage. Assurez-vous que le loquet est complètement retiré. Si le couvercle est fermé et que le message d'erreur de verrouillage du couvercle s'affiche, appelez pour entretien.
L'écran affiche : 	Option spéciale de drainage	Si la laveuse est en pause au cours du cycle pendant plus de cinq minutes, le cycle s'annule et toute eau restante dans la cuve se drainera.
Le remplissage de l'eau est très lent ou ne se fait pas, ou l'écran affiche : 	<p>Les robinets d'eau ne sont pas ouverts complètement.</p> <p>Les conduites d'eau sont pliées, pincées ou écrasées.</p> <p>Les filtres d'entrée d'eau sont bouchés.</p> <p>La pression d'eau aux robinets ou dans la maison est trop basse.</p> <p>Le raccord d'alimentation d'eau utilise des tuyaux limitant les fuites.</p>	<p>Assurez-vous que les robinets sont complètement ouverts.</p> <p>Assurez-vous que les tuyaux ne sont pas pliés ou pincés. Faites bien attention lors du déménagement de la laveuse pendant l'entretien et le nettoyage.</p> <p>Nettoyez les filtres d'entrée. Veuillez consulter la partie Entretien dans la section Entretien et nettoyage.</p> <p>Vérifiez un autre robinet dans la maison pour vous assurer que la pression d'eau est adéquate et que l'eau coule sans restriction. Débranchez le tuyau de la laveuse et faites couler quelques gallons d'eau dans le tuyau pour nettoyer les conduites d'alimentation d'eau. Si la pression est trop basse, communiquez avec un plombier pour faire réparer les conduites d'eau.</p> <p>Les tuyaux conçus pour limiter les fuites peuvent faillir facilement et empêcher le remplissage de la laveuse. L'utilisation de tuyau limitant les fuites n'est pas recommandée.</p>
La laveuse ne démarre pas.	<p>Le cordon d'alimentation n'est pas correctement raccordé.</p> <p>Le fusible a grillé, le disjoncteur s'est déclenché, ou une coupure de courant s'est produite.</p>	<p>Assurez-vous que la fiche est bien branchée dans une prise à trois trous mise à la terre de 120 VAC, 60 Hz.</p> <p>Réenclenchez le disjoncteur ou remplacez le fusible. N'augmentez pas la capacité du fusible. Si le problème est une surcharge du circuit, faites-le corriger par un électricien qualifié.</p>

## CODES D'ERREURS

Problème	Causes probables	Solutions
L'écran affiche : <b>LE1</b>	Les objets étrangers, comme la monnaie, les épingles, les barrettes, etc., peuvent se prendre entre les plaquettes de lavage et le panier intérieur.	Éteignez la laveuse et appuyez sur le bouton POWER. Appuyez sur le bouton de vitesse d'essorage sans sélectionner un cycle pour drainer et essorer la brassée. Lorsque l'essorage est terminé, videz les vêtements, puis trouvez et enlevez les objets pris dans les plaquettes de lavage. Veuillez toujours vider les poches, ou autre, avant le lavage pour prévenir les codes d'erreurs ou le bris de la laveuse ou de vos vêtements.
Le drain de la laveuse est lent ou absent, ou l'écran affiche : <b>DE</b>	Le tuyau de drainage est plié, pincé ou bouché. La vidange du drain est située à plus de 96 pouces du dessous de la laveuse.	Assurez-vous que le tuyau de drainage n'est pas bouché, plié, etc., et qu'il n'est pas pincé derrière ou sous la laveuse. Rajustez ou réparez le drain. La hauteur maximale du drain est de 96 pouces (8 pieds).
L'écran affiche : <b>ub</b>	La laveuse a détecté une charge non équilibrée.	Si la laveuse détecte une charge trop déséquilibrée pour tourner, l'écran affiche ce code et essaie d'équilibrer la charge. La laveuse ajoute de l'eau automatiquement et tente de redistribuer la charge. En conséquence, le cycle prendra plus de temps que prévu initialement. Cet affichage est à titre d'information seulement et ne nécessite aucune action de votre part.
L'écran affiche : <b>UE</b>	Si l'équilibrage (voir ci-dessus) ne réussit pas, cette erreur s'affiche. La charge est trop petite. Des articles lourds sont mélangés avec des articles légers. La charge n'est pas équilibrée.	La tentative d'équilibrage de la charge n'a pas réussi. Le cycle est en pause pour permettre de rajuster manuellement la charge. Les petites charges peuvent nécessiter des articles additionnels pour permettre l'équilibre de la charge. La charge peut inclure des articles lourds et des articles légers. Veuillez toujours inclure des articles de poids similaires dans la charge, ce qui permet à la laveuse de distribuer également la charge pour l'essorage. Redistribuez manuellement la charge si les articles se retrouvent emmêlés et empêche le fonctionnement normal de la redistribution automatique.
L'écran affiche : <b>FE</b>	Le niveau d'eau est trop élevé en raison d'une valve d'eau défectueuse.	Fermez les robinets d'eau, débranchez la laveuse, puis appelez pour entretien.
L'écran affiche : <b>PE</b>	Le détecteur de niveau d'eau ne fonctionne pas correctement.	Fermez les robinets d'eau, débranchez la laveuse, puis appelez pour entretien.
L'écran affiche : <b>LE</b>	Une erreur motrice s'est produite.	Veuillez laisser la laveuse sans cycle pendant 30 minutes, puis redémarrez le cycle. Si le code d'erreur « LE » persiste, appelez pour entretien.
L'écran affiche : <b>EE</b>	Erreur d'embrayage.	Faute mécanique. Débranchez la laveuse et appelez pour entretien.

## GARANTIE LIMITÉE POUR LA LAVEUSE LG (CANADA)

**GARANTIE** : En cas de défaillance de votre laveuse (« produit ») consécutive à une défaillance matérielle ou à un vice de fabrication dans le cadre d'une utilisation ménagère normale pendant la période de garantie définie ci-dessous, LG Canada, à sa convenance, réparera ou remplacera le produit dès réception de la preuve d'achat initial au détail. Cette période de garantie est valide uniquement pour l'acheteur initial du produit au détail et s'applique exclusivement à un produit distribué au Canada par LG Canada ou un représentant agréé de celui-ci au Canada. La garantie s'applique uniquement aux produits qui sont utilisés au Canada.

PÉRIODE DE GARANTIE : (Remarque : Si la date d'achat initiale ne peut pas être vérifiée, la période de garantie va commencer soixante (60) jours à compter de la date de fabrication).		
Période Un (1) an à compter de la date initiale d'achat en magasin	Dix (10) ans à compter de la date initiale d'achat en magasin	Cinq (5) ans à compter de la date initiale d'achat en magasin
Portée de la garantie Pièces et main-d'œuvre (pièces internes/fonctionnelles uniquement)	Moteur DD (Stator, rotor, et capteur à effet Hall)	Cuve en acier inoxydable
Remarque	Laveuse	Garantie prolongée pour les composants (pièces uniquement) (Le consommateur devra payer pour la main-d'œuvre après un (1) an à compter de la date d'achat).

- ▶ Les produits et les pièces de rechange sont couvertes par une garantie qui s'étend au reste de la période de garantie initiale ou sur 90 jours, selon la période la plus longue.
- ▶ Les pièces et les produits de rechange peuvent être neufs ou remis à neuf.
- ▶ Le centre de services agréé de LG offre une garantie de 30 jours pour leurs travaux de dépannage.

L'obligation unique de LG Canada se limite à la garantie définie ci-dessus. Sauf disposition contraire expresse, LG Canada n'offre aucune autre garantie et rejette, par la présente, toutes les autres garanties et clauses inhérentes au produit, qu'elles soient expresses ou implicites, y compris, mais sans se limiter à une garantie ou clause expresse ou implicite, à une garantie de qualité marchande ou de conformité pour un but particulier, et aucune représentation ne doit être contraignante pour LG Canada. LG Canada n'autorise aucune personne à offrir ou à assumer une autre obligation de garantie ou responsabilité inhérente au produit. Selon les limites de toute garantie implicite requise par la loi, cette garantie est limitée à la période susmentionnée. LG Canada, le fabricant ou le distributeur ne doit pas être lié pour des dommages indirects ou consécutifs, particuliers, directs, la défection des clients, les pertes de profit, les dommages-intérêts punitifs ou d'autres dommages, qu'ils soient liés directement ou indirectement à une violation du contrat, fondamentale ou autrement, ou à toute action ou omission, à un préjudice ou autre.

La présente garantie vous confère des droits légaux particuliers. Vous pouvez jouir d'autres droits qui peuvent varier en fonction de la province et des lois qui s'appliquent.

Toute clause de la présente garantie qui annule ou modifie une clause ou une garantie implicite conformément à la loi provinciale doit être annulée dans le cas où elle entre en conflit avec la loi provinciale affectant le reste des clauses de cette garantie.

### Cette garantie limitée ne couvre pas les éléments suivants :

1. les déplacements du service pour livrer, recueillir, installer, le produit ou donner des instructions sur son utilisation, la réparation ou le remplacement des fusibles ou la correction du câblage ou la correction d'une installation ou d'une réparation non autorisée;
2. le mauvais fonctionnement du produit en cas de défaillance ou de coupure électrique, ou d'un service électrique inadéquat;
3. les dommages ou défaillances consécutifs aux fuites, aux fissures et à la congélation des conduites d'eau, aux conduites d'évacuation réduites, à une alimentation en eau interrompue ou inappropriée ou à une mauvaise alimentation en air;
4. les dommages consécutifs à l'utilisation du produit dans une atmosphère corrosive ou contraire aux instructions fournies dans le manuel d'utilisation du produit;
5. les dommages au produit consécutifs aux accidents, aux organismes nuisibles, à la vermine, aux éclairs, au vent, aux incendies, aux inondations ou aux catastrophes naturelles;
6. les dommages consécutifs à une mauvaise utilisation, à un mauvais traitement, à une installation, à une réparation ou à un entretien inapproprié du produit. Une mauvaise réparation comprend l'utilisation des pièces non approuvées ou non précisées par LG Canada;
7. les dommages ou la défaillance du produit consécutifs à un changement ou une modification non autorisés du produit, ou à une application autre que celle pour laquelle il a été conçu ou consécutifs à une fuite d'eau provoquée par une mauvaise installation;
8. les dommages ou la défaillance du produit consécutifs à un courant électrique incorrect, à une tension, une application commerciale ou industrielle inappropriée, ou à l'utilisation d'accessoires et de composants, ou de produits de nettoyage non approuvés par LG Canada;
9. les dommages consécutifs au transport et à la manipulation du produit, y compris des égratignures, des bosses, des ébréchures ou d'autres dommages au produit fini, à moins que de tels dommages soient consécutifs à des défaillances matérielles ou à une mauvaise qualité de fabrication et qu'ils soient rapportés une (1) semaine après la livraison;
10. les dommages ou éléments manquants concernant un affichage, un boîtier ouvert, un produit escompté ou remis à neuf;
11. les produits dont les numéros de série originaux ont été effacés, modifiés, ou qui ne peuvent pas être déterminés avec exactitude. Les numéros de modèle et de série ainsi que le reçu original de vente en détail sont requis pour une validation de la garantie;
12. l'augmentation des coûts des services publics et dépenses des services publics supplémentaires;
13. le remplacement des ampoules, des filtres ou d'autres pièces consommables;
14. les réparations effectuées lorsque le produit est utilisé à des fins autres que l'application ménagère traditionnelle et normale (p. ex. location, usage commercial, bureaux, ou installations de loisirs) ou contraires aux instructions précisées dans le manuel d'utilisation;
15. les coûts associés au déplacement du produit à partir de votre maison pour des travaux de réparation;
16. le déplacement et la réinstallation du produit, s'il est installé dans un endroit inaccessible ou s'il n'est pas installé conformément aux instructions d'installation publiées, y compris celles des manuels d'installation et d'utilisation;
17. les accessoires du produit comme la porte, les coffres, les tiroirs, les poignées, les étagères, etc. Par ailleurs, les pièces qui ont été fournies en plus de celles qui faisaient partie de la livraison sont exclues.

**Tous les coûts associés aux conditions exclues ci-dessus doivent être assumés par le client.**

Pour des détails complets sur la garantie et l'assistance à la clientèle, veuillez nous appeler ou visiter notre site Web.

Appelez au 1-888-542-2623 (24 heures sur 24, 365 jours par année) et sélectionnez l'option appropriée à partir du menu, ou visitez notre site Web au <http://www.lg.ca>

Indiquez les renseignements relatifs à votre garantie ci-dessous.

### Renseignements relatifs à l'enregistrement du produit :

Modèle :  
Numéro de série :  
Date d'achat :



This product qualifies for ENERGY STAR in the "factory default (Home Use)" setting.

Changing the factory default settings or enabling other features may increase power consumption that could exceed the limits necessary to qualify for ENERGY STAR.

LG Customer Information Center

1-800-243-0000 USA  
1-888-542-2623 CANADA

Register your product Online!

[www.lg.com](http://www.lg.com)