

ART#51 ART#52 ART#53

Prenosný Bluetooth reproduktor

Pred používaním prístroja si pozorne prečítajte tento návod a odložte si ho, ak by ste ho potrebovali v budúcnosti.

MODELÝ

ART#51(ART51)

ART#52(ART52)

ART#53(ART53)



www.lg.com

Copyright © 2017 LG Electronics. Všetky práva vyhradené

Informácie o bezpečnosti



UPOZORNENIE: Z DÔVODU RIZIKA ÚRAZU ELEKTRICKÝM PRÚDOM NEOTVÁRAJTE KRYT (ANI ZADNÚ ČASŤ). VNÚTRI NIE SÚ ŽIADNE POUŽÍVATEĽOM OPRAVITELNÉ SÚČASŤKY OPRAVU ZARIADENIA PRENECHAJTE KVALIFIKOVANÉMU ODBORNÍKovi.



Symbol blesku so šípkou v rovnostrannom trojuholníku má upozorniť používateľa na prítomnosť neizolovaného nebezpečného napätia vnútri prístroja, ktoré môže byť dostatočnej veľkosti, aby predstavovalo nebezpečenstvo úrazu elektrickým prúdom.



Výkričník v rovnostrannom trojuholníku má upozorniť používateľa na prítomnosť dôležitých prevádzkových a údržbových (servisných) pokynov v literatúre priloženej k výrobku.

VÝSTRAHA: TENTO VÝROBOK NEVYSTAVUJTE DAŽĎU ANI VĽHKOSTI, INAK HROZÍ NEBEZPEČENSTVO POŽIARU ALEBO ÚRAZU ELEKTRICKÝM PRÚDOM.

VÝSTRAHA: Zariadenie neumiestňujte do obmedzeného priestoru, ako je napríklad knižnica a pod.

UPOZORNENIE: Nepoužívajte v blízkosti tohto výrobku vysokonapäťové zariadenia (napr. elektrickú mucholapku). Tento výrobok sa môže poškodiť kvôli elektrickému skratu.

VÝSTRAHA: Táto jednotka obsahuje magnety, ktoré môžu poškodiť určité druhy predmetov (napr. magnetické karty, kardiostimulátory atď.).

UPOZORNENIE: Neblokujte žiadne ventilačné otvory. Nainštalujte podľa pokynov výrobcu. Medzery a otvory v skrinke slúžia na vetranie a zaručenie spoľahlivej činnosti výrobku a chránia ho pred prehriatím. Otvory nikdy neblokujte umiestnením prístroja na posteľ, pohovku, koberec alebo podobný povrch. Tento výrobok sa nemá ukladať do uzatvoreného priestoru (napr. do knižnice alebo regálu), kde nie je zabezpečené dostatočné prúdenie vzduchu, alebo kde to neodporúčajú pokyny výrobcu.

UPOZORNENIE týkajúce sa napájacieho kábla

äčšina výrobcov odporúča, aby zariadenia boli pripojené k samostatnému okruhu.

To znamená k zásuvkovému okruhu, ktorý napája len dané zariadenie a nemá žiadne zásuvky ani podružné okruhy. Pozrite si stranu s technickými parametrami v tomto návode, aby ste si boli istí. Nepreťažujte sieťové zásuvky. Preťažené, uvoľnené alebo poškodené sieťové zásuvky, predĺžovacie káble, rozstrapkané napájacie káble alebo poškodená či popraskaná izolácia drôtov sú nebezpečné. Ktorýkoľvek takýto stav môže mať za následok úraz elektrickým prúdom alebo požiar. Pravidelne kontrolujte kábel zariadenia a ak jeho vzhľad naznačuje poškodenie alebo opotrebovanie, odpojte ho, prestaňte používať zariadenie a nechajte kábel vymeniť v autorizovanom servise za presne rovnaký náhradný diel. Chráňte napájací kábel pred fyzickým alebo mechanickým zlým zaobchádzaním, ako je napr. skrúcanie, zmotávanie, príviknutie, privretie dverami alebo stúpanie naň. Venujte pozornosť obzvlášť zástrčkám, sieťovým zásuvkám a miestu pripojenia k zariadeniu. Zástrčka slúži na odpojenie zariadenia. Pre prípad núdzovej situácie musí byť zástrčka ľahko dostupná.

UPOZORNENIE pri používaní tohto výrobku prostredím s nízkou vlhkosťou

- V prostrediach s nízkou vlhkosťou môže dochádzať k vzniku statickej elektriny.
- Odporúčame tento výrobok používať po dotknutí sa akýmkoľvek kovovým predmetom, ktorý vedie elektrinu.

Toto zariadenie je vybavené prenosnou batériou alebo akumulátorom.

Bezpečný spôsob vytiahnutia batérie alebo akumulátora zo zariadenia:

Vytiahnite starú batériu alebo akumulátor podľa postupu ich inštalácie, ale v opačnom poradí. V rámci prevencie pred znečistením životného prostredia a možnými dôsledkami na zdravie ľudí a zvierat zahodte starú batériu alebo akumulátor do príslušnej zbernej nádoby na určených zberných miestach.

Nelikvidujte batérie alebo akumulátory spolu s iným odpadom. Odporúča sa použiť miestne bezplatné kompenzačné systémy pre batérie a akumulátory. Nevystavujte batériu pôsobeniu nadmerného tepla, ako je napr. slnečný svit, oheň a podobne.

Pre svoju bezpečnosť nevyberajte batériu zabudovanú do zariadenia. Ak je potrebné batériu vymeniť, výmenu prenechajte autorizovanému servisu alebo predajcovi LG Electronics.

UPOZORNENIE: Zariadenie nesmie byť vystavené vode (kvapkajúcej alebo špliechajúcej) a nesmú sa naň klásať žiadne predmety naplnené tekutinou, ako sú napr. vázy.

Vybratie odpadových batérií a akumulátorov (LEN produkt so vstavanou batériou)

V prípade, ak tento produkt obsahuje batériu vstavanú v produkte, ktorú nedokáže koncový používateľ jednoducho vybrať, spoločnosť LG odporúča, aby batériu na účel výmeny alebo recyklovania po skončení prevádzkovej životnosti tohto produktu vybrali kvalifikovaní odborníci. S cieľom zabrániť poškodeniu produktu a kvôli vlastnej bezpečnosti sa používatelia nesmú pokúšať vyberať batériu a o pomoc musia požiadať linku pomoci servisu LG alebo iných nezávislých poskytovateľov servisu. Súčasťou vybratia batérie bude rozmontovanie skrinky produktu, odpojenie elektrických káblov/kontaktov a opatrné vybratie článku batérie pomocou špeciálneho náradia. Ak potrebujete pokyny o spôsobe bezpečného vybratia batérie určené pre kvalifikovaných odborníkov, navštívte <http://www.lge.com/global/sustainability/environment/take-back-recycling>.

UPOZORNENIE: Internú lítiovú batériu v zariadení nemôže vymieňať používateľ kvôli riziku výbuchu pri nesprávnom vložení batérie, a musí ju vymeniť za rovnaký typ batérie odborník.

Obsah

1 Začíname

- 3 Informácie o bezpečnosti
- 6 Hlavné funkcie
- 6 Príslušenstvo
- 6 Úvod
- 7 Hlavné zariadenie
- 8 Nabíjanie zariadenia
 - 8 – Pripojenie sieťového adaptéra
 - 8 – Kontrola stavu nabitia
- 9 Používanie aplikácie BLUETOOTH
 - 9 – Nainštalujte si aplikáciu „Music Flow Bluetooth“ do svojho zariadenia BLUETOOTH.
 - 9 – Aktivujte BLUETOOTH pomocou aplikácie „Music Flow Bluetooth“.

2 Ovládanie

- 11 Základné operácie
 - 11 – Používanie tlačidla napájania
 - 11 – Používanie tlačidla hlasitosti
 - 11 – Jednoduchý sprievodca obsluhou
- 12 Používanie technológie BLUETOOTH®
 - 12 – Počúvanie hudby uloženej na zariadeniach BLUETOOTH
- 14 Pripojenie Dual Play (voliteľné)
 - 14 – Automatické pripojenie Dual Play
- 15 LG Sound Sync (súkromný zvuk TV)
 - 15 – S bezdrôtovým pripojením
- 16 Počúvanie hudby z externého zariadenia
- 16 Ďalšie operácie
 - 16 – Resetovanie
 - 16 – Upozornenie týkajúce sa automatického vypnutia napájania

3 Riešenie problémov

- 17 Riešenie problémov
 - 17 – Všeobecné

4 Príloha

- 18 O indikátore LED
- 19 Ochranné známky a licencie
- 19 Manipulácia s prístrojom
- 20 Technické údaje

1

2

3

4

Hlavné funkcie

1 Prenosný vstup

Počúvanie hudby z prenosného zariadenia.

LG Sound Sync

Reguluje úroveň hlasitosti tohto prístroja pomocou diaľkového ovládača televízora LG, ktorý je kompatibilný s funkciou LG Sound Sync.

Music Flow Bluetooth

Tento prístroj môžete ovládať svojím zariadením iPod touch/iPhone/iPad alebo Android prostredníctvom funkcie **Bluetooth**. Tento prístroj a vaše zariadenie musia byť pre použitie prostredníctvom **Bluetooth** spárované. Na vyhľadanie aplikácie „Music Flow Bluetooth“ navštívte obchod „Apple App Store“ alebo „Google Android Market (Google Play Store)“ alebo použite nižšie zobrazený kód QR. Podrobné informácie nájdete na strane 9.



(iOS)



(Android)

Dual Play

Pomocou dvoch reproduktorov si môžete vychutnať stereozvuk. Keď chcete použiť túto funkciu, potrebujete dva reproduktory.

Aký význam má symbol LG Friends (Priatel'ia LG)?



Captain Play

Symbol LG Friends (Priatel'ia LG) znamená, že zariadenie je registrované ako G5 Friends (Priatel'ia G5). Zjednodušuje a urýchľuje to spúšťanie aplikácie Manažér priateľov (Friends Manager App) tým, že automaticky nainštaluje a spustí aplikáciu Music Flow Bluetooth. (Hudobný tok cez Bluetooth)

Príslušenstvo

Skontrolujte dodané príslušenstvo.

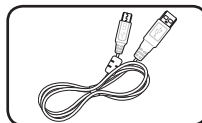

Kábel USB (1)

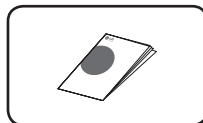

Jednoduchý návod na použitie (1)

Úvod

Symbole použité v tomto návode

! Poznámka

Označuje špeciálne poznámky a prevádzkové funkcie.

⚠ Upozornenie

Označuje upozornenia na predchádzanie prípadnému poškodeniu v dôsledku nesprávneho používania.

Hlavné zariadenie

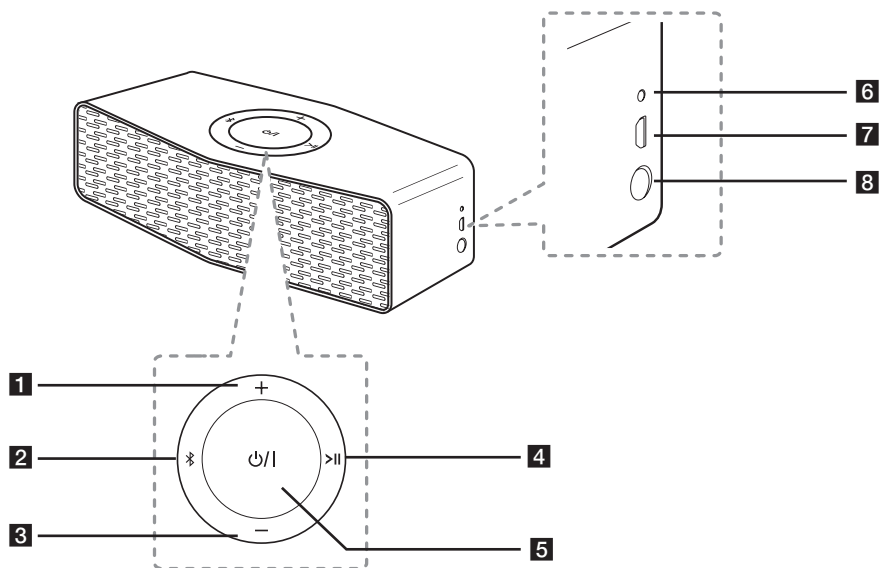

1

Začíname

1 + : Zvýšenie hlasitosti.

2 ↻

- Pripojenie zariadenia **Bluetooth** k prístroju. (Stlačte ↻)
- Pridanie zariadenia **Bluetooth** pre viacnásobné spárovanie. (Stlačte a podržte ↻)
- Zmena režimu **Bluetooth** v prenosnom režime. (Stlačte ↻)

3 - : Zníženie hlasitosti

4 >||

- Spustenie alebo pozastavenie prehrávania v režime **Bluetooth**.
- Stlmí zvuk v režime Prenosné a LG Sound Sync.

5 ⏻/⏹

Zapnutie/vypnutie: Stlačte a podržte.

6 Indikátor batérie

7 Port USB na nabíjanie

8 Konektor prenosného vstupu.

Slúži na počúvanie hudby z prenosného zariadenia.

Nabíjanie zariadenia

1 Pripojenie sieťového adaptéra

Toto zariadenie využíva vstavanú batériu. Pred jeho použitím nabite batériu pripojením sieťového adaptéra.

1. Pripojte dodaný kábel USB k sieťovému adaptéru.
2. Pripojte kábel USB k portu USB prístroja.
3. Zastrčte zástrčku sieťového adaptéra do sieťovej zásuvky.

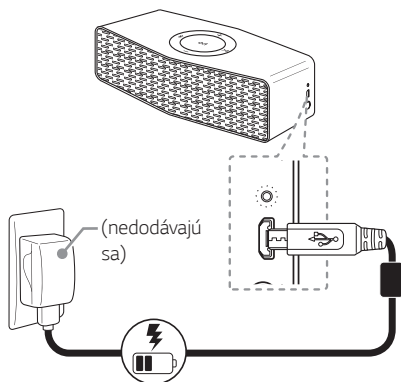

Ak je batéria v režime nabíjania úplne nabitá, indikátor sa zmení z červenej na zelenú.

! Upozornenie

Sieťový adaptér nie je súčasťou dodávky. Odporúčame, aby ste s týmto reproduktorom použili sieťový adaptér s napätím 5 V schválený spoločnosťou LG Electronics Inc. (s prúdom viac ako 1,8 A), inak hrozí nebezpečenstvo výbuchu. Ak nepoužijete dodaný adaptér, nabíjanie nebude možné alebo čas nabíjania bude odlišný.

Kontrola stavu nabíjania

Po pripojení sieťového adaptéra sa spustí nabíjanie batérie. Ak je prístroj zapnutý, stlačením tlačidla / môžete skontrolovať stav nabíjania.

White	/ $\geq 60\%$
Amber	/ $\geq 15\%$
Amber	/ $< 15\%$

! Poznámka

- Prevádzkový čas je približne 15 hodín. Môže sa meniť v závislosti od stavu batérie a prevádzkových podmienok.
- Ak počas nabíjania počúvate hudbu, nabíjanie bude trvať dlhšie.

Používanie aplikácie BLUETOOTH

O aplikácii „Music Flow Bluetooth“

Aplikácia „Music Flow Bluetooth“ obohatí tento prístroj o množstvo nových funkcií.

Ak chcete využiť viac funkcií a využiť tento prístroj pohodlnejšie, odporúčame vám prevziať a nainštalovať bezplatnú aplikáciu „Music Flow Bluetooth“.

Nainštalujte si aplikáciu „Music Flow Bluetooth“ do svojho zariadenia BLUETOOTH.

Existujú dva spôsoby nainštalovania aplikácie „Music Flow Bluetooth“ do vášho zariadenia **Bluetooth**.

Nainštalujte aplikáciu „Music Flow Bluetooth“ pomocou kódu QR

1. Nainštalujte aplikáciu „Music Flow Bluetooth“ pomocou kódu QR. Načítajte kód QR pomocou skenovacieho softvéru.
2. Ťuknite na ikonu, aby sa začala inštalácia.
3. Ťuknite na ikonu, aby sa začalo preberanie.

! Poznámka

- Uistite sa, že vaše zariadenie **Bluetooth** je pripojené na Internet.
- Uistite sa, že vo vašom zariadení **Bluetooth** je nainštalovaná aplikácia skenovacieho softvéru. Ak žiadnu nemáte, preberte si ju z obchodu „App Store“ alebo „Google Play Store“.
- Kód QR nemusí fungovať v závislosti od oblasti.

Nainštalujte aplikáciu „Music Flow Bluetooth“ pomocou obchodu „App Store“ alebo „Google Play Store“

1. Ťuknite na ikonu „App Store“ alebo „Google Play Store“.
2. Do riadka vyhľadávania vpište „Music Flow Bluetooth“ a spustite vyhľadávanie.
3. V zozname výsledkov vyhľadávania nájdite a ťuknite na „Music Flow Bluetooth“ a začne sa preberanie **Bluetooth** aplikácie.
4. Ťuknite na ikonu, aby sa začala inštalácia.
5. Ťuknite na ikonu, aby sa začalo preberanie.

Aktivujte BLUETOOTH pomocou aplikácie „Music Flow Bluetooth“.

Aplikácia „Music Flow Bluetooth“ vám pomôže pripojiť vaše zariadenie **Bluetooth** k tomuto prístroju.

1. Ťuknite na ikonu aplikácie „Music Flow Bluetooth“ na domovskej obrazovke, čím sa otvorí aplikácia „Music Flow Bluetooth“, potom prejdite do hlavnej ponuky.
2. Ťuknite na voľbu [Menu] a vyberte požadovaný prístroj.
3. Ak potrebujete viac informácií o používaní, ťuknite na [Setting] a pozrite si možnosť [Help].

! Poznámka

- Aplikácia Music Flow **Bluetooth** bude k dispozícii v nasledujúcich verziách softvéru; Android OS: verzia 4.0.3 (alebo novšia) iOS OS: verzia 6.0 (alebo novšia)
- V závislosti od zariadenia **Bluetooth** aplikácia „Music Flow Bluetooth“ nemusí fungovať.
- Aj po pripojení aplikácie „Music Flow Bluetooth“ sa môže stať, že zo zariadenia bude vychádzať hudba. V takom prípade skúste zopakovať proces pripojenia.
- Ak budete používať iné aplikácie alebo zmeníte nastavenia svojho zariadenia s rozhraním **Bluetooth** počas používania aplikácie „Music Flow Bluetooth“, aplikácia „Music Flow Bluetooth“ nemusí fungovať správne.
- Keď aplikácia „Music Flow Bluetooth“ nepracuje správne, skontrolujte zariadenie **Bluetooth** a pripojenie aplikácie „Music Flow Bluetooth“ a skúste spojenie vykonať znova.
- V závislosti od operačného systému zariadenia sa môže používanie aplikácie „Music Flow Bluetooth“ líšiť.
- Aj v prípade, že sa spojenie **Bluetooth** odpojí, môžete pri zmene funkcie používať aplikáciu „Music Flow Bluetooth“.

Základné operácie

Používanie tlačidla napájania

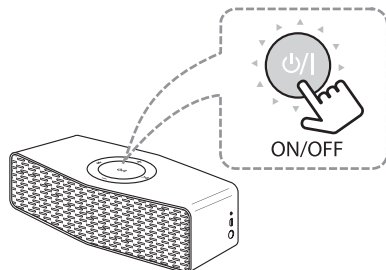

Zapnutie/vypnutie napájania

Podržte stlačené tlačidlo **⏻/⏻**.

Používanie tlačidla hlasitosti

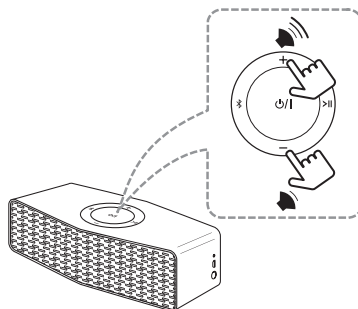

Môžete nastaviť hlasitosť reproduktora.

! Poznámka

Ak sa počas nastavovania pokúsite zvýšiť alebo znížiť hlasitosť, keď je už na maximálnej alebo minimálnej úrovni, zariadenie vydá zvukové znamenie.

Jednoduchý sprievodca obsluhou

Funkcia	Ako na to	Stav LED a zvuku
Zapnutie/vypnutie napájania	Podržte stlačené tlačidlo ⏻/⏻ .	Tlačidlo ⏻/⏻ Dvakrát zabliká a zaznie zvuk.
Párovanie Bluetooth	Keď tlačidlo ⌘ zabliká bielo, vyberte na svojom zariadení zo zoznamu zariadení LG Music Flow P5 (XX).	Tlačidlo ⌘ zostane biele a zaznie zvuk.
Prehrať / Pozastaviť	Stlačte > .	-
Ovládanie hlasitosti	Stlačte + alebo - .	-
Preskočiť dopredu	Stlačte dvakrát > .	-
Preskočiť dozadu	Stlačte trikrát > .	-
Viacnásobné párovanie	Na pridanie ďalšieho zariadenia Bluetooth stlačte a 2 sekundy podržte ⌘ .	Tlačidlo ⌘ zostane biele a zaznie zvuk.
Inicializácia	Stlačte a 10 sekúnd podržte ⌘ .	Dvakrát zablikajú tlačidlá ⌘ , ⏻/⏻ a > a potom bielo zabliká tlačidlo ⌘ .

Používanie technológie BLUETOOTH®

O technológii BLUETOOTH

Bluetooth je bezdrôtová komunikačná technológia s krátkym dosahom.

Zvuk môže byť prerušený, keď je spojenie rušené ďalšími elektronickými vlnami alebo pripojením **Bluetooth** z iných miestností.

Pripojenie jednotlivých zariadení pomocou bezdrôtovej technológie **Bluetooth** nie je spoplatňované. Mobilný telefón s bezdrôtovou technológiou **Bluetooth** možno ovládať cez Cascade, ak sa na pripojenie použije bezdrôtová technológia **Bluetooth**.

Dostupné zariadenia: mobilný telefón, MP3, notebook, PDA atď.

Profily BLUETOOTH

Na využívanie bezdrôtovej technológie **Bluetooth** musia zariadenia byť schopné interpretovať určité profily. Toto zariadenie je kompatibilné s nasledujúcimi profilmi.

- A2DP (Profil pokročilej distribúcie zvuku)
- Codec : SBC, AAC

Počúvanie hudby uloženej na zariadeniach BLUETOOTH

Párovanie vášho prístroja a zariadenia BLUETOOTH

Pred spustením párovania skontrolujte, či máte v zariadení **Bluetooth** zapnutú funkciu **Bluetooth**. Viac informácií nájdete v návode na použitie k svojmu zariadeniu **Bluetooth**. Párovanie stačí vykonať raz, opätovne už nie je potrebné.

1. Zapnite prístroj, potom tlačidlo  zabliká bielo.
2. Ovládajte zariadenie **Bluetooth** a vykonajte párovanie. Pri hľadaní tohto prístroja zariadením **Bluetooth** sa na displeji zariadenia **Bluetooth** v závislosti od typu zariadenia **Bluetooth** môže objaviť zoznam nájdených zariadení. Váš prístroj sa zobrazí ako „LG Music Flow P5(xx)“.
3. Vyberte „LG Music Flow P5(xx)“.

! Poznámka

- XX označuje posledné dve číslice adresy **Bluetooth**. Ak má napríklad prístroj adresu **Bluetooth** 9C:02:98:4A:F7:08, na zariadení s funkciou **Bluetooth** sa zobrazí „LG Music Flow P5 (08)“.
- Niektoré zariadenia **Bluetooth** môžu mať odlišný spôsob párovania. V prípade potreby zadajte kód PIN (0000).
- K tomuto prístroju môžete zapojiť naraz až 2 zariadenia **Bluetooth** podľa vyššie uvedeného opisu.
- Viacnásobné párovacie spojenie podporujú len zariadenia Android alebo iOS. (V závislosti od špecifikácií pripojeného zariadenia možno nebude viacnásobné párovacie spojenie podporované.)
- Odnímateľné/odpojiteľné zariadenie **Bluetooth** (napr. Dongle atď..) nepodporuje viacnásobné párovanie.

4. Keď sa tento prístroj úspešne pripojí k vášmu zariadeniu **Bluetooth**, blikajúce tlačidlá zostanú biele a zaznie pípanie.
5. Počúvanie hudby.
Informácie o prehrávaní hudby uloženej v zariadení **Bluetooth** nájdete v návode na použitie zariadenia **Bluetooth**.

! Poznámka

- Keď použijete technológiu **Bluetooth**, musíte vytvoriť čo najbližšie spojenie medzi jednotkou a zariadením **Bluetooth** a udržať danú vzdialenosť. Avšak v prípadoch popísaných nižšie môžete mať problémy:
 - Medzi prístrojom a zariadením s rozhraním **Bluetooth** je prekážka.
 - Existuje ďalšie zariadenie, ktoré používa rovnakú frekvenciu s technológiou **Bluetooth**, ako je napr. lekársky prístroj, mikrovlnná rúra alebo prístroj s bezdrôtovým sieťovým pripojením (LAN).
- Po reštartovaní prístroja by ste mali svoje zariadenie **Bluetooth** k tomuto prístroju znovu pripojiť.
- Dokonca aj keď je táto jednotka pripojená k 2 zariadeniam **Bluetooth**, môžete prehrávať a ovládať hudbu len pomocou jedného pripojeného zariadenia.
- Pri rušení spojenia iným elektronickým vlnením môže byť zvuk prerušovaný.
- Pomocou tohto prístroja nebudete môcť ovládať zariadenie **Bluetooth**.
- V závislosti od typu zariadenia sa funkcia **Bluetooth** možno nebude dať použiť.
- Systém bezdrôtového pripojenia si môžete vychutnávať pomocou telefónu, MP3 prehrávača, notebooku a pod.
- Čím väčšia je vzdialenosť medzi prístrojom a zariadením **Bluetooth**, tým nižšia je kvalita zvuku.
- Ak sa prístroj vypne alebo sa zariadenie **Bluetooth** od prístroja vzdiali, spojenie **Bluetooth** sa preruší.
- V prípade prerušenia spojenia **Bluetooth** pripojte znovu zariadenie **Bluetooth** k prístroju.
- Keď pripojíte zariadenie **Bluetooth** (zariadenie iOS atď.) k tomuto prístroju alebo budete ovládať zariadenie, úroveň hlasitosti môžete medzi nimi synchronizovať.

Pripojenie Dual Play (voliteľné)

Pomocou dvoch reproduktorov si môžete vychutnať stereozvuk. Na stereo zvuk sú potrebné dva reproduktory.

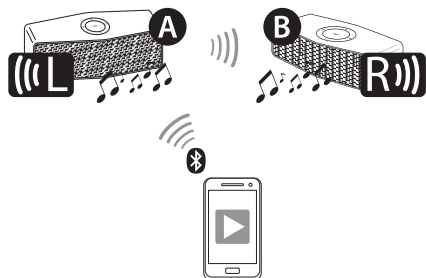

1. Pripojte reproduktor **A** k zariadeniu **Bluetooth**.
2. Stlačte a podržte tlačidlo každého reproduktora (pozri nižšie).
 - **A** reproduktor tlačidlo **⌘, +**
 - **B** reproduktor tlačidlo **⌘, -**
 - Zaznie pípanie a tlačidlá **⌘** začnú rýchlo biele blikať.
3. Ak sú pripojené dva reproduktory, blikajúce tlačidlá **⌘** budú blikať nabiele a začujete pípanie. Ak sa reproduktory nenájdu, choďte na krok 1 a skúste znova.

Automatické pripojenie Dual Play

Ak v režime Dual Play vypnete a potom znova zapnete prístroj, tieto reproduktory automaticky ponechajú režim Dual Play.

- Zapnite dva reproduktory a počkajte na dokončenie pripojenia Dual Play.
- Pripojenie k Dual Play trvá maximálne 30 sekúnd.

! Poznámka

- Ak používate zariadenie **Bluetooth** s Dongle, nemôžete použiť funkciu Dual Play.
- V režime prenosného vstupu nemôžete použiť funkciu Dual Play.
- Keď si vychutnáte funkciu Dual Play, pripojenie s viacnásobným párovaním nie je podporované.
- Keď sa práve spracúva pripojenie Dual Play, na iných zariadeniach **Bluetooth** nemôžete vyhľadávať prístroje.
- Keď odpojíte pripojenie Dual Play, opäť stlačte a podržte tlačidlá na jednom z dvoch reproduktorov. (**⌘, +** alebo **⌘, -**)
- Keď si vychutnáte funkciu Dual Play, naraz môžete nastaviť hlasitosť oboch reproduktorov **A** a **B**.
- Keď sa dva reproduktory k sebe pripoja pomocou funkcie Dual Play, všetky zariadenia pripojené k obojm reproduktorom sa odpoja okrem posledného pripojeného reproduktora **A**.
- Používanie funkcie Dual Play je obmedzené len na tieto prístroje a je k dispozícii len v sérii Music Flow.
- Ak chcete zmeniť zariadenie **Bluetooth** v režime Dual Play, stlačte a podržte **⌘** na 2 sekundy, čím sa odpojí aktuálne zariadenie **Bluetooth** a pripojí sa požadované zariadenie **Bluetooth**.
- V režime Dual Play môžete pripojiť k zariadeniu **Bluetooth** len reproduktor **A**.
- Funkcia Dual Play je podporovaná len na zariadeniach Android a iOS.
- Keď k tomuto prístroju pripojíte zariadenie **Bluetooth** (zariadenie iOS atď.) alebo použijete dané zariadenie, úroveň hlasitosti na oboch zariadeniach môžete synchronizovať.
- V režime Dual Play dajte reproduktory čo najbližšie k sebe.
- V závislosti od sieťového prostredia nemusí funkcia Dual Play fungovať správne.

LG Sound Sync (súkromný zvuk TV)



Niektoré funkcie tohto zariadenia môžete ovládať diaľkovým ovládačom svojho televízora pomocou funkcie LG Sound Sync. Funkcia je kompatibilná iba s televízormi LG, ktoré podporujú technológiu LG Sound Sync. Ubezpečte sa, že na vašom televízore je logo LG Sound Sync.

Funkcie, ktoré sa dajú ovládať diaľkovým ovládačom televízora LG: zvýšenie/zníženie hlasitosti, stlmenie

Podrobnosti o funkcii LG Sound Sync nájdete v návode na použitie televízora.

Vykonajte jedno z nasledujúcich pripojení v závislosti od schopností vášho zariadenia.

! Poznámka

- Keď spojenie zlyhá, skontrolujte stav televízora a napájanie.
- Skontrolujte stav tohto prístroja a pripojenia v nasledujúcich prípadoch, keď používate funkciu LG Sound Sync.
 - Vypnite prístroj.
 - Zmena funkcie na inú.
 - Odpojenie bezdrôtového pripojenia spôsobené rušením alebo vzdialenosťou.
- Čas na vypnutie tohto zariadenia je odlišný v závislosti od vášho televízora, keď nastavíte funkciu AUTO POWER na ON (Zapnuté).
- Detaily ponuky nastavenia televízora sa líšia v závislosti od modelu vášho televízora.

S bezdrôtovým pripojením

1. Zapnite prístroj stlačením tlačidla / I (Napájanie).
2. Nastavte výstup zvuku televízora, aby ste mohli počuť zvuk pomocou tohto prístroja: Ponuka nastavení televízora → [Sound] → [TV Sound output] → [LG Sound Sync (Wireless)]
3. Naraz stlačte a podržte a , až kým nezačujete pípnutie. Tlačidlo zabliká jantárovou. Ak sa podarí pripojenie, tlačidlo zostane jantárové.

! Poznámka

- Ak prístroj vypnete, LG Sound Sync (Wireless) sa odpojí. Ak chcete znovu použiť túto funkciu, musíte znovu pripojiť televízor a prístroj.
- Stlačením tlačidla môžete stlmiť zvuk.

Počúvanie hudby z externého zariadenia

Reproduktor je možné použiť na počúvanie hudby z mnohých typov externých zariadení.

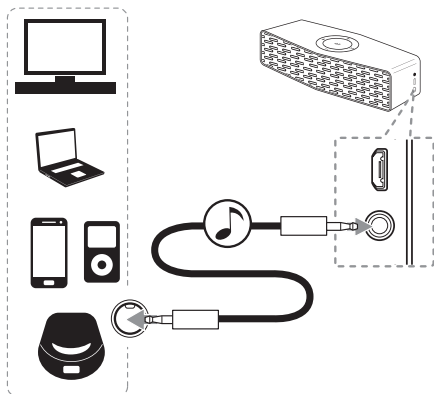

1. Pripojte externé zariadenie ku konektoru Prenosný vstup na prístroji.
2. Zapnite napájanie stlačením a podržaním tlačidla .
3. Zapnite externé zariadenie a spustíte prehrávanie.

Poznámka

- Keď pripojíte prenosný kábel, funkcia sa automaticky zmení na režim prenosného vstupu.
- Stlačením tlačidla  môžete stlmiť zvuk.

Ďalšie operácie

Resetovanie

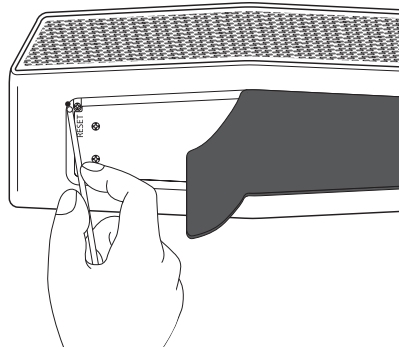

V prípade, že jednotka zamrzne kvôli poruche, odstráňte gumenú objímku a stlačte otvor pre reštartovanie pomocou predmetu, akým je tenký špendlík. Potom sa jednotka úplne vypne.

Upozornenie týkajúce sa automatického vypnutia napájania

Keď je jednotka v režime BT/LG Sound Sync a neprehrá sa žiadna hudba po dobu 20 minút alebo ak je v režime prenosného vstupu bez použitia tlačidla po dobu 6 hodín, táto jednotka sa automaticky vypne.





Riešenie problémov

Všeobecné

Problém	Príčina a náprava
Nie je napájanie.	<ul style="list-style-type: none"> • Batéria je vybitá. Nabite batériu. • Pripojte prístroj na napájací zdroj pomocou sieťového adaptéra.
Žiadny alebo skreslený zvuk.	<ul style="list-style-type: none"> • Hlasitosť prístroja alebo vášho zariadenia je nastavená na minimum. Skontrolujte a nastavte hlasitosť prístroja alebo zariadenia Bluetooth. • Keď používate externé zariadenie pri vysokej hlasitosti, kvalita zvuku môže byť zhoršená. Znížte hlasitosť zariadení. • Ak prístroj používate na iné účely ako počúvanie hudby, môže byť kvalita zvuku horšia alebo prístroj nemusí fungovať správne.
Párovanie Bluetooth nefunguje správne.	<ul style="list-style-type: none"> • Vypnite a znovu zapnite funkciu Bluetooth na svojom zariadení Bluetooth a skúste spárovať znova. • Uistite sa, že vaše zariadenie Bluetooth je zapnuté. • Odstráňte prekážky medzi zariadením Bluetooth a týmto prístrojom. • V závislosti od typu zariadenia Bluetooth alebo okolitého prostredia sa vaše zariadenie nemusí spárovať s týmto prístrojom. • Ak používate Bluetooth, možno nebudete vedieť aktivovať aplikáciu „Music Flow Bluetooth“. Aby ste mohli aplikáciu „Music Flow Bluetooth“ využívať správne, odpojte zariadenie Bluetooth, ktoré ste predtým pripojili. • Ak je vaše zariadenie Bluetooth pripojené k inému prístroju, najprv zrušte pripojenie Bluetooth. Potom môžete ovládať svoj prístroj pomocou aplikácie „Music Flow Bluetooth“. • V závislosti od zariadenia Bluetooth môže aplikácia „Music Flow Bluetooth“ fungovať alebo nemusí fungovať. • Ak vyberiete inú aplikáciu alebo zmeníte nastavenie pripojeného zariadenia pomocou aplikácie „Music Flow Bluetooth“, môže dôjsť k odpojeniu pripojenia. V takomto prípade skontrolujte stav pripojenia.
Zariadenie nefunguje normálne.	<ul style="list-style-type: none"> • Ak bola batéria úplne vybitá, uložené informácie Bluetooth sa mohli vymazať. Predchádzajúce nastavenie sa nemusí uložiť, keď sa vypne napájanie prístroja. • Pri poruche začne indikátor batérie striedavo svietiť bielo a jantárovo. Prístroj používajte na vhodnom mieste, kde nie je príliš vysoká alebo príliš nízka teplota a vlhkosť. • V prípade preťaženia budú všetky indikátory LED svietiť nabiele. Vypnite a potom znovu zapnite prístroj.
Vyššie uvedené riešenia nefungujú.	<ul style="list-style-type: none"> • Stlačte resetovací otvor pomocou zahroteného predmetu, ako je mechanická ceruza.

O indikátore LED



Všeobecné

Indikátor batérie svieti červene a zelene.	Nabíja sa ➔ Nabité
Tlačidlo  /  bliká bielo a znie zvuk.	Napájanie je zapnuté.
Tlačidlo  /  bliká jantárovo a znie zvuk.	Batéria je vybitá. (Rýchlo bliká)
Indikátor batérie rýchlo bliká červene a zelene.	Zariadenie pracuje nezvyčajne. Chvíľu nechajte zariadenie pri izbovej teplote (5 – 35 °C) a skúste znova.

Bluetooth

Tlačidlo  bliká alebo svieti bielo a znie zvuk.	Blikanie: vyhľadáva sa zariadenie Bluetooth Svieti: zariadenie Bluetooth je pripojené.
--	---

Dual Play a synchronizácia zvuku

Tlačidlo  rýchlo bliká bielo a znie zvuk. (tlačidlo  na dvoch reproduktoroch)	Čaká na pripojenie Dual Play
Tlačidlo  bliká jantárovo a znie zvuk.	Čaká na funkciu Sound Sync

Dual Play a synchronizácia zvuku

Tlačidlo  bliká bielo.	Stav vypnutia zvuku (prenosné)
---	--------------------------------

Ochranné známky a licencie



Bezdrôtová technológia **Bluetooth** je systém, ktorý umožňuje rádiový kontakt medzi elektronickými zariadeniami s dosahom max. 10 metrov.

Pripojenie jednotlivých zariadení pomocou bezdrôtovej technológie **Bluetooth** nie je spoplatňované. Mobilný telefón s bezdrôtovou technológiou **Bluetooth** možno ovládať cez Cascade, ak sa na pripojenie použije bezdrôtová technológia **Bluetooth**.

Slovná známka a logá **Bluetooth** sú vlastníctvom spoločnosti Bluetooth SIG, Inc. a každé použitie týchto známk spoločnosťou LG Electronics je na základe licencie.

Ostatné ochranné známky a obchodné názvy sú majetkom ich príslušných vlastníkov.

Manipulácia s prístrojom

Pri preprave prístroja

Odložte si pôvodnú škatuľu a obalové materiály. Ak budete potrebovať prístroj odoslať, kvôli maximálnej ochrane ho zabaľte tak, ako bol pôvodne zabalený pri výrobe.

Udržujte povrch prístroja čistý

- V blízkosti prístroja nepoužívajte prchavé tekutiny, ako sú pesticídové spreje.
- Použitie nadmerného tlaku pri utieraní môže poškodiť povrch.
- Nenechávajte výrobky z gumy alebo plastov dlhší čas v kontakte s prístrojom.

Čistenie prístroja

Na čistenie prehrávača používajte mäkkú, suchú handričku. Ak je povrch extrémne znečistený, použite mäkkú handričku mierne navlhčenú v roztoku jemného čistiaceho prostriedku. Nepoužívajte silné rozpúšťadlá, ako sú alkohol, benzín alebo riedidlo, pretože tie môžu poškodiť povrch prístroja.

Technické údaje

Všeobecné	
Požiadavky na napájanie	5 V  1,8 A (sieťový adaptér) Vstavaná dobijateľná batéria
Spotreba	9 W
Rozmery (Š x V x H)	Pribl. 153 mm x 58 mm x 59,5 mm
Čistá hmotnosť (približne)	0,47 kg
Prevádzková teplota	5 °C až 35 °C
Prevádzková vlhkosť	5 % až 60 %

Vstupy	
PORT. IN	0,65 Vrms (3,5 mm stereokonektor)
USB	Port Micro USB na nabíjanie batérie

Reproduktory	
Typ	zabudované
Menovitý odpor	4 Ω
Menovitý príkon	10 W
Max. príkon	20 W

Batéria	
Kapacita batérie	2100 mAh
Prevádzková doba	Pribl. 15 hodín. Môže sa meniť v závislosti od stavu batérie a prevádzkových podmienok.

- Vyhotovenie a technické údaje podliehajú zmenám bez predchádzajúceho upozornenia.

