



제품 사용설명서

로봇청소기

제품을 안전하고 편리하게 사용하기 위해 반드시 제품을 사용하기 전에 사용설명서를 읽어주세요.

본 설명서는 제품을 사용하는 사람이 언제든지 볼 수 있는 장소에 보관하십시오.

제품 보증서도 함께 들어있으니 잘 보관하세요.

본 제품은 가정에서만 사용하는 실내용 기기입니다. 상업용, 실험용, 산업용으로 사용하지 마세요.

제품을 구입한 후 처음 사용할 경우 배터리를 완전히 충전하여 사용하십시오.

모델명 : R580***

MFL71751906
Rev.04_120425



자세한 사용 방법은 LG전자 홈페이지를
참조하세요. 스마트 기기로 QR코드를 인식하면
자세한 내용을 빠르게 찾을 수 있습니다.

www.lge.com

목차

안전을 위해 주의하기

- 3 제품을 사용하기 전에 읽어주세요 .
- 3 경고
- 8 주의

31 제품 규격 및 초기화

32 생활 속 전기안전 캠페인

LG ThinQ 사용하기

- 9 LG ThinQ 와 LG 가전 연결하기
- 10 LG ThinQ 앱으로 청소기 작동하기

알아보기

- 12 청소기의 모습과 기능 살펴보기
- 14 충전대 설치 및 충전하기

사용하기

- 16 조작하기

관리하기

- 19 제품 및 충전대 청소하기

고장 신고 전 확인하기

- 22 문제 해결하기

제품 보증서 보기

- 26 제품 보증서
- 27 소비자 분쟁 해결 기준
- 28 고객이 비용을 내야 하는 유상 서비스에 대한 책임

부록

- 30 폐가전제품 처리 절차
- 30 오픈소스 정보

본 사용설명서는 공용으로 제작되어 구입한 제품과 다른 이미지나 내용이 포함되어 있을 수 있습니다.
본 사용설명서는 회사 사정에 따라 변경될 수 있습니다.

안전을 위해 주의하기

제품을 사용하기 전에 읽어주세요.

다음의 ‘안전을 위해 주의하기’는 예상하지 못한 위험이나 손해를 방지하기 위한 것이니 반드시 확인해 주세요.

‘안전을 위해 주의하기’는 ‘경고’와 ‘주의’, 두 가지로 구분되어 있습니다.

안전 기호와 의미



이 안전 기호는 위험을 야기할 우려가 있는 사항과 조작에 대하여 주의를 환기시키기 위한 기호입니다. 위험을 피하기 위하여 이 기호가 있는 부분을 주의 깊게 읽고 지시에 따르십시오.



경고

지시사항을 위반하면 심각한 상해나 사망에 이를 수 있습니다.



주의

지시사항을 위반하면 경미한 상해가 발생하거나 제품이 손상될 수 있습니다.

경고



경고

- 아래 사항을 준수하지 않으면 화재나 감전 등으로 심각한 상해나 사망의 원인이 됩니다.

제품을 설치할 때

⊘ 금지 사항

- 물 또는 빗물이 튀는 곳이나 습기가 많은 곳에 설치하지 마세요.
- 가연성 가스가 누설되는 곳이나 산업용 기름, 금속성 먼지가 많은 곳에 제품을 설치하지 마세요.
- 제품을 5 °C 이하 또는 38 °C 이상에서 설치, 사용, 보관하지 마세요.

○ 준수 사항

- 환기가 잘 되는 곳에 충전대를 설치하여 충전하거나 보관하세요.
- 제품 포장재(비닐, 스티로폼 등)는 설치 후 어린이의 손이 닿지 않는 곳에 보관하세요. 어린이가 포장재를 가지고 놀다가 포장재에 질식될 수 있습니다.

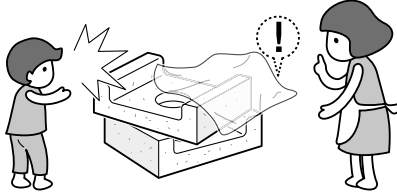

전원 플러그나 전원선을 다룰 때

⊘ 금지 사항

- 감전의 위험이 있으니, 전원 플러그를 젖은 손으로 만지지 마세요.

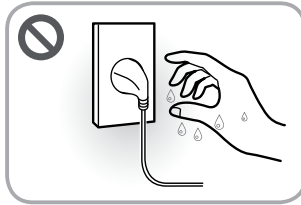

- 전원 플러그나 전원선을 파손하지 마세요. 연장하거나, 고온부에 가까이하거나, 무리하게 구부리거나, 비틀거나, 무거운 것을 올리거나, 묶는 등의 행위로 전원 플러그나 전원선을 상하게 하지 마세요.
- 전원 플러그를 전원선이 없는 멀티 콘센트(부착형), 플러그 어댑터, 기타 액세서리 등에 연결하지 마세요.

○ 준수 사항

- 본 제품은 220V 전용입니다. 전원 플러그는 반드시 접지 단자가 있는 220V 전용 콘센트를 사용하세요.
- 제품을 설치할 때 제품의 전원선을 전용 콘센트(벽)에 연결하세요. 전용 콘센트(벽)에 연결할 수 없다면, 전류 용량이 16A 이상이며 접지 단자가 있는 멀티 콘센트를 새로 구입하여 사용하세요. 멀티 콘센트에 본 제품만 연결하세요.
 - 주기적으로 멀티 콘센트 전원선 피복 상태와 플러그 연결 상태를 점검하세요.
- 전원 플러그에 물기나 먼지가 묻어 있으면 완전히 제거한 후 콘센트에 단단히 꽂으세요.

- 전원 플러그를 뽑 때는 전원선을 당기지 말고 전원 플러그를 잡고 빼세요.
- 천둥 또는 번개가 치거나 제품을 오랫동안 사용하지 않을 때는 전원 플러그를 빼고 배터리를 분리하세요.
- 주기적으로 제품의 전원선 피복 상태와 플러그 연결 상태를 점검하세요.
- 충전대를 청소할 때는 전원 플러그를 빼세요.
- 제품 내의 전기 부품에 물이 들어갔을 때는 전원 플러그를 뽑 후 LG전자 서비스 센터(1544-7777)로 연락하세요.
- 전원선 또는 전원 플러그가 손상되었거나, 전원 콘센트의 구멍이 헐거울 때는 사용을 중단하고 LG전자 서비스 센터(1544-7777)로 연락하세요.

배터리를 다룰 때

⊖ 금지 사항

- 본 제품의 배터리와 충전대(어댑터 포함)를 다른 제품에 절대로 사용하지 마세요. 다른 제품의 배터리와 충전대(어댑터 포함)도 본 제품에 사용하지 마세요.
- LG전자 서비스 센터를 이용하지 않고 외부 업체를 이용하거나 본인 스스로 제품 및 배터리 등을 임의로 분해하지 마세요.
- 배터리에 열 또는 충격을 가하지 마세요.
- 제품(특히 배터리)이나 충전대를 열, 화기 및 직사 광선(차량 내부 등)에 노출하지 마세요.
- 변형되거나 손상된 배터리를 사용하지 마세요.
- 배터리를 삼키지 마세요.

○ 준수 사항

- 배터리에서 액체가 새어나올 경우에는 피부나 눈에 닿지 않도록 주의하세요. 액체가 피부나 눈에 닿으면 물로 깨끗하게 씻고 의사의 처방을 따르세요.
- 제품(특히 배터리)이나 충전대 내부에 물, 음료수 및 세제 등이 들어가지 않도록 주의하세요.
- LG 전자 서비스 센터 또는 LG 전자 공식 홈페이지에서 판매 중인 정품 인증된 배터리만 사용하세요. 인증받지 않는 배터리는 제품에 사용할 수 없으며 비정품 배터리는 고장과 화재의 원인이 됩니다.

제품을 사용할 때

⊘ 금지 사항

- 사람(특히 유아나 어린이) 또는 애완동물이 자고 있거나 누워있는 공간에서 제품을 사용하지 마세요.

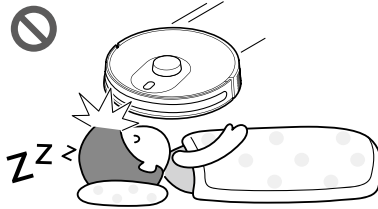

- 제품이 떨어질 수 있는 장소(가구 위, 난간, 계단, 경사가 있는 바닥 등)에서 제품을 사용하지 마세요.
- 제품이나 충전대에 있는 구멍 또는 틈새로 송곳과 같은 금속물을 넣지 마세요.
- 아래 물건들은 로봇청소기로 청소하지 마세요. 상해, 제품 고장 또는 바닥 손상의 원인이 됩니다.
 - 액체 (엷질러진 물, 음료수, 가연성 물질, 계면 활성제 등)
 - 금속 (칼날, 압정 등) 및 유리 조각
 - 냄새가 나는 물질 (애완동물 배설물, 사탕, 초콜릿 등)
 - 시멘트, 밀가루, 불씨 등
 - 바닥재가 들떠 있는 곳
 - 바닥 청소 이외의 용도 (자동차 광택, 유리창 청소 등)
- 인화성 물질(LP가스, 가연성 스프레이, 살충제, 방향제 등의 가연성 가스 및 에틸에테르, 벤젠, 알코올, 휘발유, 경유, 화장품 등)이 청소 반경 내 있는 경우 제품을 절대 사용하지 마세요.
- 화기(양초, 램프, 전열기기, 난로 등)가 청소 반경 내 있는 경우 제품을 절대 사용하지 마세요. 제품 사용 시 화재 우려가 있는 물체가 제품 운전 동선에 겹치지 않도록 하고, 외출/미사용 시 화기의 콘센트 연결을 반드시 해제해 주세요 화재의 우려가 있습니다.
- 가연성 물질(가솔린, 시너 등), 유기 용제(시너, 솔벤트, 아세톤 등) 또는 계면 활성제(세제, 목욕 용품 등)를 제품에 뿌려 청소하지 마세요. 부드러운 천에 물을 묻혀 닦으세요.
- 제품에 충격을 가하거나 제품을 떨어뜨리지 마세요.
- 제품이 켜져있을 때 센서창을 오랫동안 쳐다보지 마세요.

○ 준수 사항

- 신체, 감각, 정신 능력이 결여된 사람 또는 경험과 지식이 부족한 사람(어린이 포함)은 보호자의 감독이나 지시 없이 본 제품을 안전하게 사용할 수 없습니다. 안전한 사용을 위하여 보호자가 감독하세요.
- 어린이 또는 애완동물이 제품이나 배터리 및 충전대(어댑터 포함)를 가지고 놀지 않도록 주의하세요. 특히, 입 안에 넣지 않도록 관리 감독하세요.

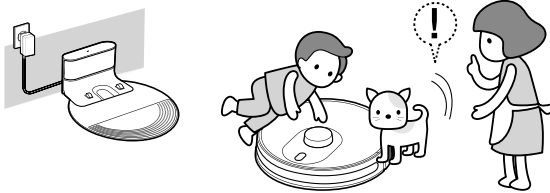

- 제품 사용 전에 청소할 공간에 있는 긴 끈이나 전원 코드를 정리하세요.
- 제품 사용 또는 제품 청소 시 걸레판이나 바퀴에 손, 발, 머리카락, 옷자락 등이 끼이지 않도록 주의하세요.
- 가스(프로판, 도시가스 등)가 샐 때는 제품이나 전원 플러그를 건드리지 말고 즉시 환기시키세요.

제품 이상 및 고장이 났을 때

○ 준수 사항

- 제품에서 이상한 소리나 냄새 또는 연기가 나면 즉시 전원 플러그를 뽑아 후 LG전자 서비스 센터(1544-7777)로 연락하세요.

제품을 폐기 및 재활용 할 때

○ 준수 사항

- 배터리나 제품을 버릴 때는 안전을 위해 관할 행정복지센터 또는 폐가전제품 배출예약시스템으로 연락하여 폐기해야 합니다.

주의

주의

- 아래 사항을 준수하지 않으면 화상을 포함한 상해 및 제품 손상의 원인이 됩니다.
-

제품을 사용할 때

금지 사항

- 로봇청소기를 뒤집거나 물통에 로봇청소기를 담구어 물걸레에 물을 묻히지 마세요.
- 로봇청소기에 살균 또는 탈취 목적으로 살균제를 물통에 투입하지 마세요. 제품 고장 또는 손상의 원인이 되며, 물걸레는 변색이 될 수 있습니다.
- 물통에 상온의 물 이외의 뜨거운 물, 세제, 살균제, 탈취제, 섬유유연제 또는 아로마 오일 등을 넣고 청소하지 마세요.
- 로봇청소기를 강제로 밀거나 당겨 청소하지 마세요.
- 제품을 발로 밀거나 차지마세요.
- 청소 로봇 반경 내, 유리/거울 등 깨지기 쉬운 물건과 충격에 약한 물건은 사전에 치우세요. 청소 로봇 범퍼 충돌 시 파손될 수 있습니다.

준수 사항

- 물걸레 청소 후 바닥에 남아 있는 물기때문에 미끄러지는 사고가 날 수 있으므로 주의하세요.
- 충격에 약한 물건은 사전에 치우세요. 로봇청소기 범퍼 충돌 시 파손될 수 있습니다.
- 원활한 청소를 위해 전선 등 브러시에 걸리기 쉬운 물체를 사전에 치우세요.

LG ThinQ 사용하기

LG ThinQ와 LG 가전 연결하기

앱 설치 및 제품 등록하기

LG ThinQ 앱을 설치하면 언제 어디서나 편리하게 우리집 LG 가전을 관리할 수 있습니다.

QR 코드가 부착된 제품

스마트폰의 카메라 또는 QR 코드 리더 앱을 사용하여 제품에 부착된 QR 코드를 스캔하세요.

- QR 코드가 부착된 위치는 제품에 따라 다를 수 있습니다.

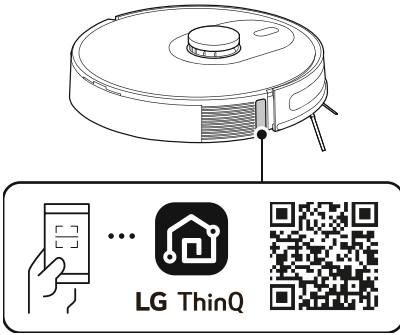

QR 코드가 부착되지 않은 제품

1 LG ThinQ 앱을 검색하여 설치하세요.

- 안드로이드 폰 사용자는 Google Play 스토어에서 **LG ThinQ** 앱을 검색하여 설치하세요.
- iOS 폰 사용자는 Apple 앱스토어에서 **LG ThinQ** 앱을 검색하여 설치하세요.

2 설치된 LG ThinQ 앱을 실행한 후 로그인하세요.

- 사용 중인 계정을 이용하여 로그인하거나 LG 계정을 만들어 로그인할 수 있습니다.

3 제품 등록 버튼(+)을 누른 후, 앱의 안내에 따라 제품을 등록하세요.

알아두기

- 와이파이 이름과 비밀번호는 무선 공유기에 있습니다. 와이파이에는 **2.4 GHz**를 선택해야만 합니다. **로봇 청소기**에 장착된 와이파이 모듈이 **5 GHz**를 지원하지 않아, **5 GHz** 선택 시 **로봇 청소기**를 무선 공유기에 연결할 수 없습니다.
- **로봇 청소기**는 IEEE802.11b/g/n 및 Soft-AP 방식의 통신 프로토콜을 지원합니다.
 - 최소 IEEE802.11n 사용을 권장합니다.



- 무선 공유기의 인증 및 암호화 유형은 WPA2를 권장합니다.
- 무선 네트워크 연결 품질은 주변의 무선 환경에 영향을 받을 수 있습니다. 장애가 발생하면 인터넷 서비스 제공 업체에 문의하시기 바랍니다.
- **로봇 청소기**에 장착된 와이파이 모듈과 무선 공유기를 연결할 수 없는 경우 아래의 방법으로 해결할 수 있습니다.
 - 무선 공유기에 방화벽이 설정되어 있다면 예외 등록 또는 해제 후 진행하세요.
 - 구형 무선 공유기*1의 이름이나 비밀번호에 한글 또는 한글+한자키 조합의 특수문자(★, □, ■, ♥ 등)가 포함되어 있으면 **로봇 청소기**를 무선 공유기에 연결할 수 없습니다. 와이파이 이름과 비밀번호는 반드시 영문이나 숫자, 혹은 영문과 숫자 조합으로 설정하세요.

*1 구형 무선 공유기는 유니코드(전 세계의 모든 문자를 다루도록 설계된 표준 문자 전산 처리 방식) UTF-8을 지원하지 않는 공유기입니다.

- **로봇 청소기**와 무선 공유기 사이의 거리가 너무 멀면 신호 강도가 약해집니다. 신호가 약하면 제품을 등록하는 데 많은 시간이 걸리거나 실패할 수 있습니다.
- 무선 공유기, 무선 공유기의 비밀번호 또는 인터넷 서비스 제공 업체를 변경한 경우, **LG ThinQ**에 등록된 **로봇 청소기**를 삭제한 후 다시 등록하세요.

✓ 알아두기

- 본 설명서의 내용은 **LG ThinQ** 앱의 버전에 따라 다를 수 있으며, 사용자에게 통보 없이 변경될 수 있습니다.
- 제품 사용 중 **LG ThinQ**와 연결이 끊어질 경우 전원 버튼을 3초간 눌러 제품을 껐다 켜 후 사용하세요.

무선 사양

해당 무선설비는 전파혼신 가능성이 있으므로 인명 안전과 관련된 서비스는 할 수 없습니다.

무선 통신 방식	사용 주파수	최대 출력
와이파이	2400 MHz ~ 2483.5 MHz	< 12 mW/MHz
블루투스 ^{*1}		< 3.6 mW

*1 이 기능이 적용된 모델에만 해당하는 내용입니다.

LG ThinQ 앱으로 청소기 작동하기

LG ThinQ 기능 안내

LG ThinQ 앱으로 아래와 같은 스마트 기능을 사용할 수 있습니다.

- 사용 가능한 기능은 구매하신 제품과 **LG ThinQ** 앱의 버전에 따라 달라질 수 있습니다.

흡입 세기 조절

스마트폰을 이용해 네 가지 흡입 모드를 설정할 수 있습니다. : 약, 중, 강, 터보

- 초기 설정값은 **중** 모드입니다.

스마트 터보 기능

로봇청소기는 자동으로 카펫을 감지하여 흡입력을 높여서 청소를 합니다.

- 스마트 터보 기능은 **LG ThinQ** 앱에서 설정할 수 있습니다.
- **터보** 모드일 경우 카펫을 감지하여도 흡입력이 높아지지 않습니다.

간단컨트롤

간단컨트롤 화면에서 수동으로 로봇청소기를 작동시킬 수 있습니다.

청소 예약

사용자가 원하는 요일, 시간에 청소 예약을 할 수 있습니다.

청소 다이어리

청소 다이어리에 로봇청소기가 청소한 날짜, 시작과 종료 시간 등이 기록되고, 사용자는 청소 기록을 확인할 수 있습니다.

- 완료된 청소 목록을 누르면, 로봇청소기가 청소하며 그린 지도와 경로를 확인할 수 있습니다.

마이존

로봇청소기가 집 안을 돌아다니며 집 안의 구조를 도면으로 만듭니다. 만들어진 도면을 선택하면 선택된 공간만 청소하거나 청소 금지 영역을 설정할 수 있습니다.

- 선택 영역 청소 : 특정 영역만 선택해서 청소하거나, 설정한 영역의 순서를 지정해서 청소할 수 있습니다.
- 청소 금지 영역 : 청소가 필요 없는 공간을 지정할 수 있습니다.
- 영역 편집 : 영역을 합치거나 나눌 수 있습니다.

✓ 알아두기

- 선택 영역 청소 화면 우측 상단의 설정 버튼을 누르면 영역 편집, 청소 금지 영역 설정이 가능합니다.
- 청소 금지 영역을 설정하여 로봇청소기가 떨어지거나 구속되어 청소를 못하는 상황을 예방하세요.
 - 화장실이나 현관 등에 떨어지는 경우
 - 문턱이나 쇼파 밑 등에서 구속되는 경우
- 지정한 청소 금지 영역이 가까우면 금지 영역 사이는 청소가 안될 수 있습니다.
- 청소 금지 영역을 설정할 때는 움직이는 오차를 고려하여 금지 영역을 크게 설정하세요.
- 제품 작동 중에 청소 금지 영역을 설정하면 청소를 멈추고 금지 영역을 설정합니다. 이때, 청소 중 일시 정지 상태로 금지 영역 설정 후 이어서 청소할 수 있습니다.
- 앱에서 청소 금지 영역을 설정하면 금지 영역을 삭제하기 전까지 설정이 유지됩니다.

- 도면과 금지영역 설정을 저장하고 싶은 경우 충전대 밖에서 로봇청소기의 **전원** 버튼을 3초간 누르세요.
- 로봇청소기의 주 전원 스위치를 끄는 경우 도면이 삭제될 수 있습니다. 단, 전원 버튼을 3초간 눌러 도면을 저장할 경우 삭제되지 않습니다.
- 도면이 틀어지거나 누락된 공간이 있을 경우 도면을 저장하기 전에 로봇청소기의 주 전원 스위치를 껐다가 켜서 도면을 초기화하세요.
- 로봇청소기는 청소를 할 때마다 도면을 업데이트합니다. 청소를 하는 중에 로봇청소기의 전원이 꺼지면 그때까지의 도면이 **LG ThinQ** 앱에 저장됩니다.
- 도면이 완전히 저장된 후에는 로봇청소기의 충전 버튼을 15초 이상 눌러 도면을 삭제할 수 있습니다. 이때 제품이 초기화되며 **LG ThinQ** 앱에 다시 연결하세요.

위치 찾기

- 로봇청소기의 전원이 켜진 상태에서 위치찾기 버튼을 누르면 로봇청소기가 소리를 내어 현재 위치를 알려 줍니다.

물 공급량 조절

스마트폰을 이용해 **마른 걸레, 약, 중, 강** 모드 중 한 가지 물 공급량을 설정할 수 있습니다.

- 초기 설정값은 **약** 모드입니다.

제품 볼륨 조절

- 제품에서 안내하는 음성의 볼륨을 **LG ThinQ** 앱으로 조절할 수 있습니다.

세부 조절 기능

- 로봇청소기의 닉네임 편집, 음성 언어 설정 등을 할 수 있습니다. 자세한 내용은 **LG ThinQ** 앱을 참고하세요.
 - 지원 음성언어 : 한국어, 영어, 대만어, 러시아어

알아보기

청소기의 모습과 기능 살펴보기

제품이나 구성품의 형상은 구매하신 모델과 다를 수 있습니다.

청소기 앞면

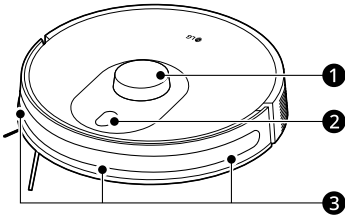

- ① 라이다 센서
- ② 조작부
- ③ 충전용 적외선 센서

청소기 바닥면

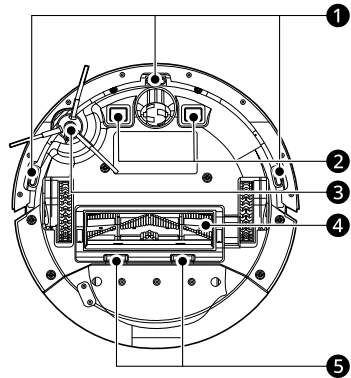

- ① 낭떠러지 감지 센서
- ② 충전 단자
- ③ 측면 회전솔
- ④ 회전솔
- ⑤ 회전솔 커버 열림 버튼

청소기 옆면

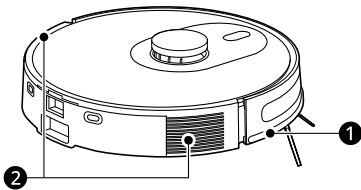

- ① 범퍼
- ② 배기구

청소기 뒷면

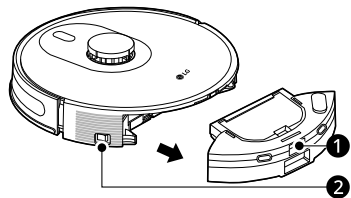

- ① 먼지통 및 물통 분리 버튼
- ② 주전원 스위치

먼지통 및 물통

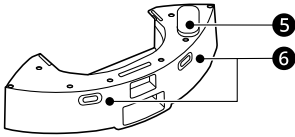
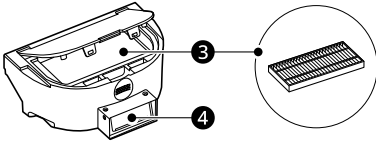
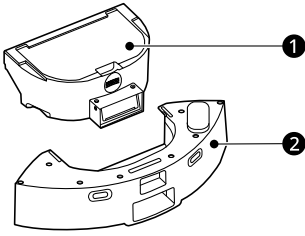

- ① 먼지통
- ② 물통
- ③ 필터
- ④ 자동 먼지비움 배출구*1
- ⑤ 물통 마개
- ⑥ 후방 충전 단자*1

*1 향후 먼지비움 충전대 적용을 위한 구조입니다.

충전대

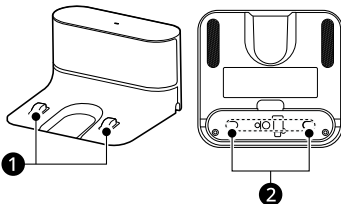

- ① 충전 단자
- ② 전원 코드 정리 고리

구성품

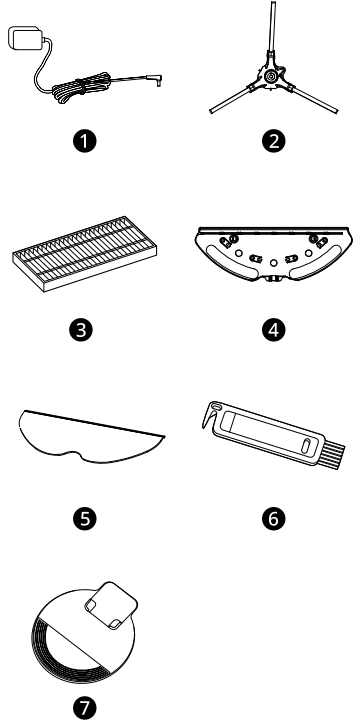

- ① 어댑터
- ② 측면 회전솔
- ③ 필터
- ④ 걸레판
- ⑤ 물걸레
- ⑥ 청소용 솔
- ⑦ 바닥 손상 방지판

소모품 구매하기

가까운 LG전자 서비스 센터(1544-7777)나 LG전자 홈페이지(www.lge.com)의 소모품샵에서 소모품을 구매할 수 있습니다.

충전대 설치 및 충전하기

충전대 설치하기

사용 중에는 항상 충전대의 전원을 연결해 두세요. 충전대가 연결되어 있지 않으면 로봇 청소기가 자동 충전을 위해 충전대로 돌아가지 않습니다.

1 범퍼 옆에 부착된 폼 스트립을 제거하세요.

- 폼 스트립을 제거하지 않으면, 로봇 청소기가 충전대를 찾기 어렵거나, 제품 성능에 영향을 줄 수 있습니다.

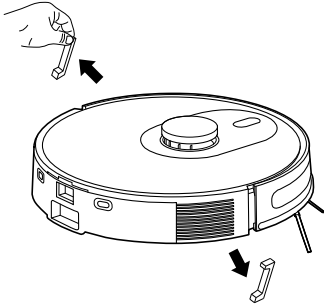

2 충전대 하단의 커버를 열고 어댑터를 충전대에 연결 후 그림과 같이 전원선을 전원 코드 정리 고리에 감아 정리하세요. 분리했다면 충전대 하단의 커버를 “딸깍” 소리가 나게 조립하세요.

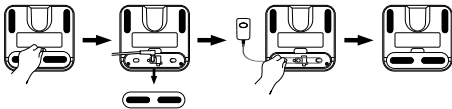

3 바닥 손상 방지판 위에 충전대를 설치하세요.

충전대 설치 시 먼저 앞쪽 홈에 충전대를 밀어 장착 후 눌러서 설치하세요.

- 바닥 손상 방지판은 물걸레가 젖은 채로 바닥에 닿아 바닥이 손상되는 것을 방지하므로 반드시 설치하세요.

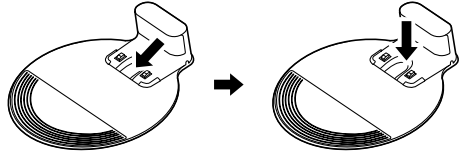

- #### 4
- 로봇 청소기가 도킹 중에 미끄러지지 않도록 충전대를 단단하고 평평한 바닥에 놓으세요.
 - 충전대 주변에 장애물이 없는 장소에 놓으세요.

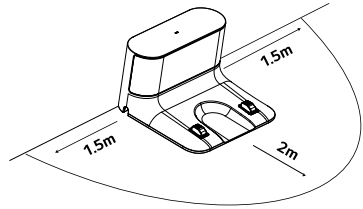

- #### 5
- 충전대가 움직이지 않도록 벽면에 붙여 설치하세요.

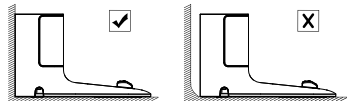

- #### 6
- 전원 플러그를 콘센트에 연결하세요.

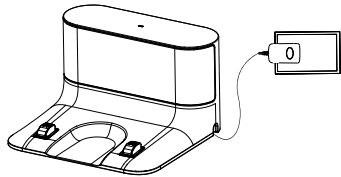

알아두기

- 두 대의 로봇청소기를 함께 사용할 경우, 충전대 사이의 거리가 1.5m 이상이어야 합니다.

- 충전대가 너무 가까우면 로봇 청소기가 충전대로 돌아가지 못할 수 있습니다.
- 충전대를 카펫 위에 설치하지 마세요.

- 충전대의 흰색 표시등이 꺼지면 충전이 시작됩니다.

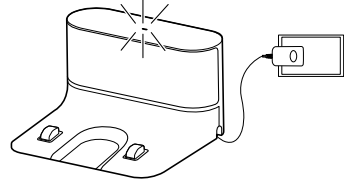

충전하기

충전대의 전원 플러그를 항상 콘센트에 꽂아주세요. 충전대에 전원이 연결되어 있어야만 로봇청소기가 충전대를 찾아 충전할 수 있습니다.

- 1 로봇청소기의 측면에 있는 **① 주전원 스위치**를 눌러 전원을 켜세요.

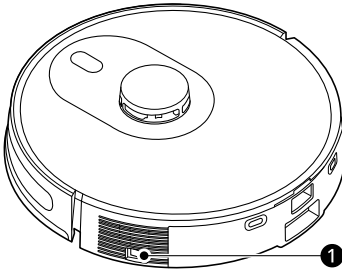

- 2 로봇청소기를 충전대에 놓고 충전대와 로봇청소기의 중심을 바르게 맞춘 뒤, 로봇청소기의 뒤를 살짝 미세요.

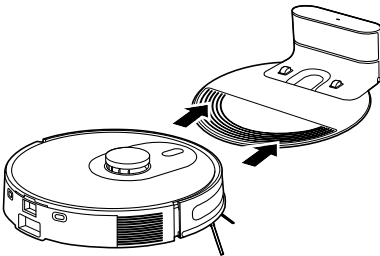

- 청소를 완료하거나 청소 중 배터리가 부족한 경우에는 충전 버튼을 누르지 않아도 스스로 충전대로 이동하여 충전합니다.
- 청소 중 배터리가 부족하여 복귀한 경우에는 충전 완료 후 나머지 공간을 이어서 청소합니다.

알아두기

- 배터리는 소모품입니다. 배터리 사용 시간과 수명은 제품의 사용 기간과 사용 시간에 비례하여 줄어듭니다.
- 로봇청소기가 정상적으로 충전되지 않으면 충전 단자에 이물이 묻어있는지 확인 후 마른 천으로 충전 단자를 청소하세요.
- 청소 후에도 충전이 되지 않으면 충전대와 어댑터가 올바르게 연결되어 있는지 확인하세요.
- 제품을 장기간 보관해야 한다면 최소한 6개월에 한 번은 완전히 충전하는 것이 좋습니다.
 - 배터리를 충전하지 않고 장기간 보관할 경우 배터리 고장의 원인이 될 수 있습니다.
- 로봇청소기 **주 전원 스위치**가 꺼져 있는 경우 충전 시 **LG ThinQ** 앱에서 배터리 %표시가 변하지 않습니다. 로봇청소기 뒤쪽에 있는 **주 전원 스위치**를 켜세요. **주 전원 스위치**가 꺼져 있어도 충전은 가능합니다.

사용하기

조작하기

로봇청소기 조작하기

조작부

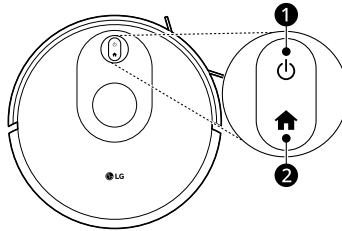

① 전원 버튼

- 전원 버튼을 3초 간 눌러 로봇청소기를 켜거나 끌 수 있습니다.
 - 충전 중에는 버튼을 눌러도 작동하지 않습니다.
- 전원이 켜져 있을 때 전원 버튼을 눌러 로봇청소기를 작동시키거나 정지시킬 수 있습니다.
 - 처음 사용할 때는 주 전원 스위치를 켜주세요.

② 🏠 충전 버튼

- 충전 버튼을 한 번 누르면 로봇청소기가 충전대로 돌아가 충전을 시작합니다.
- 충전 버튼을 한 번 더 누르면 충전대 복귀가 취소됩니다.

③ ⏻ 전원 버튼 + 🏠 충전 버튼

- 전원 버튼과 충전 버튼을 동시에 3초 간 누르면 로봇청소기를 LG ThinQ 앱과 연결할 수 있습니다.

상태 표시부

① 로봇청소기 상태 표시

- 배터리 잔량 $\geq 20\%$: 흰색
- 배터리 잔량 $< 20\%$: 분홍색
- 충전 중일 때 : 분홍색으로 점멸
- 에러 발생 : 빨간색

② 로봇청소기 Wi-Fi 표시

- 연결 대기 상태 : 흰색으로 빠르게 점멸
- Wi-Fi에 연결 중일 때 : 흰색으로 빠르게 점멸
- 연결 완료 상태 : 흰색

제품 사용하기

1 로봇청소기에서 먼지통과 물통을 분리하세요.

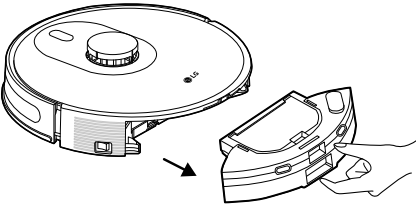

5 걸레판에 걸레를 부착하세요.

- 걸레 부착 전 물걸레에 물을 충분히 적시고, 물걸레를 짜세요.

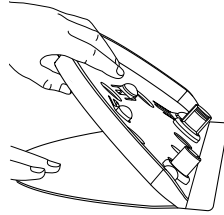

2 먼지통을 분리하세요.

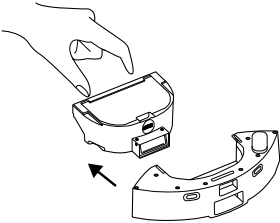

6 딸깍 소리가 날 때까지 걸레판을 로봇 청소기 바닥에 삽입하세요.

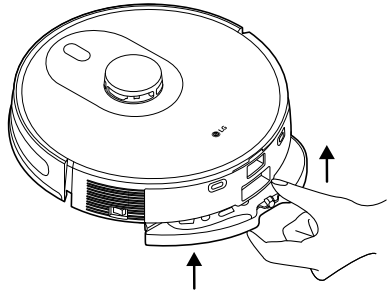

3 물통의 급수 마개를 열어 물을 채우세요.

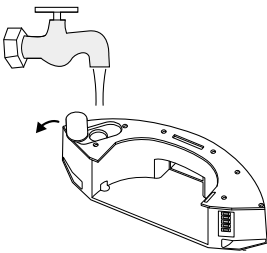

4 먼지통과 물통을 다시 조립하세요.

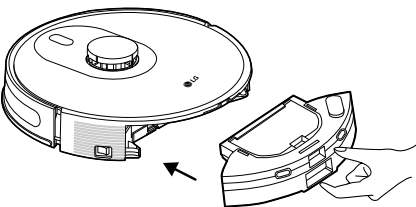

물통 건조 및 물걸레 세척

청소 후 항상 물통을 비우고 물걸레를 세척하고 물걸레와 걸레판을 완전히 건조한 후 보관하세요.

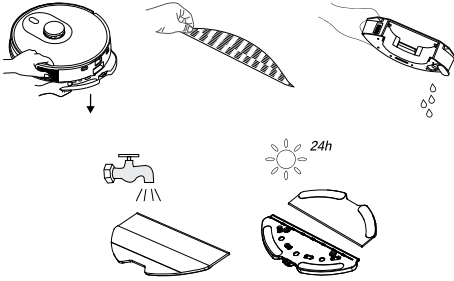

물통의 잔수를 완전히 제거하고 싶으신 경우 추가로 아래 가이드를 따르세요.

- 1 물통을 세운 상태에서 토출구에 휴지, 헝겊 등을 토출구에 붙여 잔수를 제거하세요.

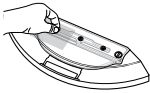

- 2 물통의 물을 최대한 털고, 물통 마개 쪽으로 물통을 기울여 물을 모은 다음 휴지, 헝겊 등의 위에 얹어서 건조하세요.

관리하기

제품 및 충전대 청소하기

청소하기 전 알아두기

- 로봇 청소기를 청소하기 전에 반드시 **전원 버튼을 3초간 눌러 전원을 끄세요.**
- 흡입력을 유지하기 위해 로봇 청소기를 사용하기 전/후 먼지통, 필터, 회전솔을 확인하세요. 필요할 경우 청소하세요.
- 먼지통이 먼지로 꽉 차거나 필터가 막혀있으면 로봇 청소기의 흡입력이 약해져 회전솔에 머리카락과 같은 이물질이 쉽게 감길 수 있습니다.
- 회전솔에 이물질이 끼면 회전솔이 회전하지 못하거나 로봇 청소기에서 소음이 발생할 수 있습니다.

⚠ 주의

- 먼지통에 필터를 반드시 장착하고 사용하세요. 필터를 장착하지 않고 사용하여 로봇 청소기의 모터 내부에 먼지가 들어가면 제품이 고장이 날 수 있습니다.

먼지통 청소하기

- 1 먼지통 뚜껑을 열고 먼지를 털어내세요.



- 2 필터를 꺼내서 청소용 솔로 청소하세요.

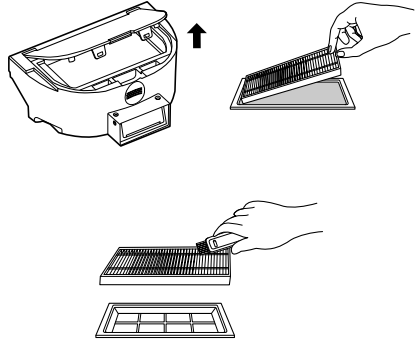

- 3 필요에 따라 먼지통, 물통, 필터를 흐르는 물로 청소하세요.

- 뜨거운 물이나 세제를 사용하지 마세요. 부품이 손상될 수 있습니다.

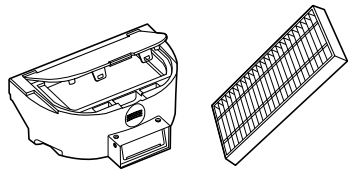
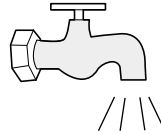

- 4 청소 후에는 먼지통, 물통, 필터를 완전히 건조시킨 후 사용하세요.

- 반복적으로 행구면 필터가 손상될 수 있습니다.

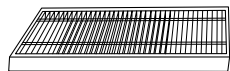

20 관리하기

- 5 건조된 먼지통, 물통, 필터를 다시 조립하고 로봇청소기에 장착하세요.

회전솔 청소하기

- 1 회전솔 커버와 회전솔을 분리하세요.

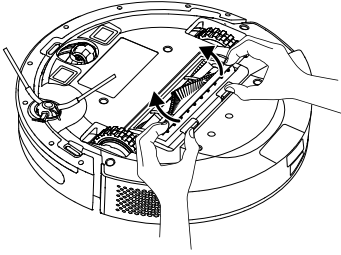

- 3 회전솔 한쪽 끝의 롤러를 제거하고 롤러에 엉킨 머리카락과 먼지를 제거하세요.

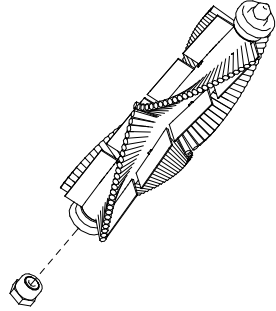

- 4 회전솔을 로봇청소기에 재조립하세요.

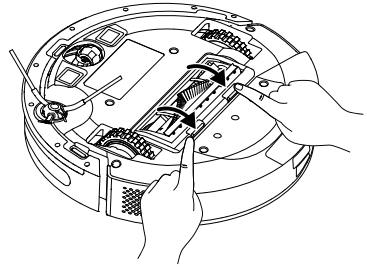

- 2 청소용 솔로 회전솔을 청소하세요. 회전솔에 엉킨 머리카락을 잘라낼 수 있습니다.

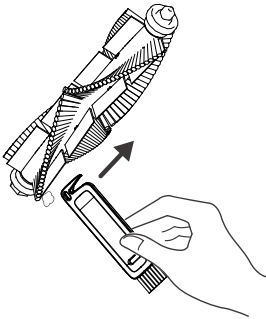

측면 회전솔 청소하기

- 1 측면 회전솔을 분리하여 머리카락이나 이물질을 제거하고, 필요에 따라 젖은 천으로 닦으세요.
- 2 측면 회전솔을 다시 조립하고 세게 눌러서 제대로 조립되었는지 확인하세요.

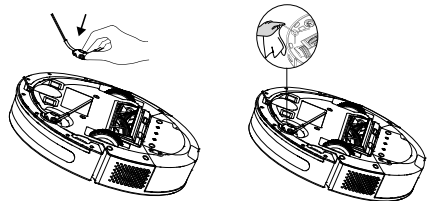

전방 바퀴 청소하기

머리카락이나 먼지 입자는 전방 바퀴에 잘 묻으므로 주기적으로 청소하세요.

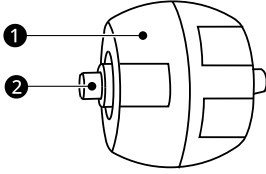

- ❶ 바퀴
- ❷ 샤프트

1 로봇청소기에서 전방 바퀴를 당겨서 분리하세요.

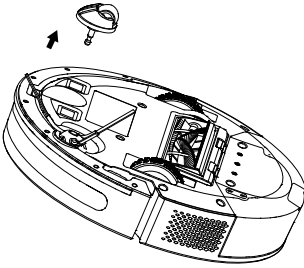

2 전방 바퀴 주위에 얽힌 머리카락이나 이물을 청소하세요.

3 전방 바퀴를 다시 조립하고 제자리에 고정될 때까지 밀어 넣으세요.

✓ 알아두기

- 전방 바퀴를 물로 행구지 마세요.

충전 단자 청소하기

부드러운 천이나 브러시로 충전 단자를 주기적으로 청소하세요.

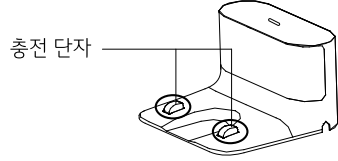

센서 청소하기

부드러운 천과 면봉으로 센서를 주기적으로 청소하세요.

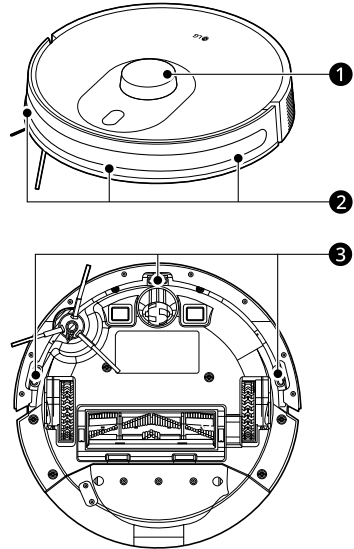

- ❶ 라이다 센서
- ❷ 충전용 적외선 센서
- ❸ 낭떠러지 감지 센서

고장 신고 전 확인하기

문제 해결하기

제품 사용 중 아래의 증상이 나타나면 다시 한번 확인해 주세요. 고장이 아닐 수 있습니다.

사용 관련

증상	원인 및 해결책
전원이 켜지지 않습니다.	<p>주 전원 스위치가 꺼져 있습니다.</p> <ul style="list-style-type: none"> 로봇청소기 뒤쪽에 있는 주 전원 스위치를 켜세요.
	<p>배터리가 완전히 방전되었습니다.</p> <ul style="list-style-type: none"> 로봇청소기를 들고 충전대에 올려 충전하세요.
전원이 자동으로 꺼졌습니다.	<p>로봇청소기가 충전대가 아닌 장소에 10분 이상 멈춰 있습니다.</p> <ul style="list-style-type: none"> 로봇청소기가 10분 이상 충전대가 아닌 장소에 멈춰 있으면, 배터리 절약을 위해 자동으로 꺼지지만, 장시간 방치되면 배터리가 방전될 수 있습니다. 로봇청소기를 충전대에 올려 충전하세요.
	<p>로봇청소기가 장애물에 갇혀 멈춰 있습니다.</p> <ul style="list-style-type: none"> 청소 구역 내 장애물을 치운 다음 로봇청소기를 사용하세요.
충전이 안 됩니다.	<p>주 전원 스위치가 꺼져 있습니다.</p> <ul style="list-style-type: none"> 로봇청소기 주 전원 스위치가 꺼져 있는 경우 충전 시 LG ThinQ 앱에서 배터리 %표시가 변하지 않습니다. 로봇청소기 뒤쪽에 있는 주 전원 스위치를 켜세요. 주 전원 스위치가 꺼져 있어도 충전은 가능합니다.
	<p>충전대 주변에 장애물이 있습니다.</p> <ul style="list-style-type: none"> 충전대 주변의 장애물을 제거하세요.
	<p>충전대의 충전 표시등이 꺼져 있습니다.</p> <ul style="list-style-type: none"> 전원 플러그가 충전대 바닥에 있는 전원 단자에 연결되어 있는지 확인하세요. 전원 플러그가 콘센트에 연결되어 있는지 확인하세요. 로봇청소기가 충전대에 정상적으로 연결되면 표시등이 꺼집니다.
	<p>충전 단자에 이물질이 끼어 있습니다.</p> <ul style="list-style-type: none"> 부드러운 천을 사용하여 로봇청소기와 충전대의 충전 단자를 닦으세요.
	<p>로봇청소기를 실내 온도 5°C 이하의 장소에서 충전했습니다.</p> <ul style="list-style-type: none"> 배터리 특성상 실내 온도가 5°C 이하의 저온 상태에서 충전하면 충전이 안 될 수 있습니다. 로봇청소기를 5°C 이상의 상온에서 완전히 충전한 후 사용하세요.
	<p>흡입력이 약해졌습니다.</p>
<p>흡입구가 이물질로 막혔습니다.</p> <ul style="list-style-type: none"> 흡입구에 이물질이 있는지 확인 후 제거하세요. 	
<p>먼지통이 먼지로 가득 찼습니다.</p> <ul style="list-style-type: none"> 먼지통을 비우세요. 	

증상	원인 및 해결책
흡입력이 약해졌습니다.	<p>필터가 먼지로 막혀 있습니다.</p> <ul style="list-style-type: none"> • 필터를 청소하세요.
소음이 심해졌습니다.	<p>로봇청소기에 먼지통을 제대로 장착하지 않았습니다.</p> <ul style="list-style-type: none"> • 로봇청소기에 먼지통을 바른 위치에 정확히 장착하세요.
	<p>먼지통에 필터를 제대로 장착하지 않았습니다.</p> <ul style="list-style-type: none"> • 먼지통에 필터를 바른 위치에 정확히 장착하세요.
	<p>회전축에 이물질이 끼어 있습니다.</p> <ul style="list-style-type: none"> • 회전축에 붙어 있는 머리카락이나 먼지를 제거하세요.
	<p>회전축 덮개에 회전축을 제대로 장착하지 않았습니다.</p> <ul style="list-style-type: none"> • 회전축 덮개에 회전축을 정확히 장착하세요.
	<p>청소 방향이 바닥의 결 방향과 다릅니다.</p> <ul style="list-style-type: none"> • 마룻 바닥의 결 방향과 반대로 청소 할 경우 소음이 발생할 수 있습니다.
로봇청소기가 작동하지 않습니다.	<p>주 전원 스위치가 꺼져 있습니다.</p> <ul style="list-style-type: none"> • 로봇청소기 뒤쪽에 있는 주 전원 스위치를 켜세요.
	<p>배터리가 완전히 방전되었습니다.</p> <ul style="list-style-type: none"> • 로봇청소기를 수동으로 충전하세요.
회전축이 회전하지 않습니다.	<p>회전축을 제대로 장착하지 않았습니다.</p> <ul style="list-style-type: none"> • 회전축을 분리한 후 회전축을 바른 위치에 장착하세요.
	<p>회전축에 이물질이 끼어 있습니다.</p> <ul style="list-style-type: none"> • 회전축에 붙어 있는 머리카락이나 먼지를 제거하세요.
로봇청소기의 주행이 이상합니다.	<p>로봇청소기의 센서에 이물질이 있습니다.</p> <ul style="list-style-type: none"> • 부드러운 천을 사용하여 센서를 닦으세요.
	<p>로봇청소기의 바퀴에 이물질이 있습니다.</p> <ul style="list-style-type: none"> • 바퀴에 있는 이물질을 제거하세요.
제품에서 냄새가 납니다.	<p>제품 바닥에 이물질이 있습니다.</p> <ul style="list-style-type: none"> • 걸레판에 있는 젖은 먼지에서 냄새가 날 수 있습니다. 물청소 후 걸레판의 이물질을 제거하고 보관하세요. • 청소 후 걸레판의 찌꺼기(벨크로)가 오염되어 냄새가 날 수 있습니다. 찌꺼기(벨크로)의 이물질을 제거하고 보관하세요.
물걸레에서 냄새가 납니다.	<p>청소 후 물걸레를 세척하지 않았습니다.</p> <ul style="list-style-type: none"> • 청소한 후 항상 물걸레를 세척하고 완전히 건조한 후 보관하세요. 냄새가 심하게 날 경우 중성세제로 세척하고 물로 깨끗이 헹구세요.
	<p>물걸레를 세척하고 완전히 건조하지 않았습니다.</p> <ul style="list-style-type: none"> • 걸레가 완전히 마르지 않으면 냄새가 날 수 있습니다. 반드시 통풍이 잘 되는 곳에서 완전히 건조한 후 사용하세요.

24 고장 신고 전 확인하기

증상	원인 및 해결책
물통에서 냄새가 납니다.	<p>청소 후 물통을 비우지 않았습니다.</p> <ul style="list-style-type: none"> • 청소한 후 항상 물통에 물을 비우고 완전히 건조한 후 보관하세요. 냄새가 심하게 날 경우 중성 세제를 물에 희석하여 물통에 넣고 흔들어서 세척하세요. 세척 후에는 물로 깨끗이 행구세요.
물이 분사되지 않습니다.	<p>물통에 물이 없습니다.</p> <ul style="list-style-type: none"> • 물통에 물을 채우세요.
	<p>물통이 로봇청소기에 제대로 장착되지 않았습니다.</p> <ul style="list-style-type: none"> • 물통을 로봇청소기에 제대로 장착하세요.
	<p>물 분사량이 물 공급 없음(마른 걸레) 모드로 설정되었습니다.</p> <ul style="list-style-type: none"> • LG ThinQ 앱에서 물 공급 모드를 변경하세요. 물 공급 없음(마른 걸레) 모드에 있으면 물 공급이 중단됩니다.
	<p>물에 포함된 석회질 등의 이물질에 의해 물 공급 토출구가 막혀 있습니다.</p> <ul style="list-style-type: none"> • 바늘이나 이쑤시개로 막힌 곳을 뚫으세요.
물통에 습기가 찹니다.	<p>물통을 사용한 후에 완전히 건조하지 않았습니다.</p> <ul style="list-style-type: none"> • 물통을 비우고 그늘에서 완전히 말린 후 보관하세요.
청소 후 바닥이 더러워졌습니다.	<p>물걸레를 사용 후 세척하지 않았습니다.</p> <ul style="list-style-type: none"> • 물걸레를 세척하여 사용하세요. 더러운 걸레를 사용하면 바닥이 더러워질 수 있습니다.
	<p>바닥에 음료수, 커피, 애완동물의 배설물, 기름기가 있습니다.</p> <ul style="list-style-type: none"> • 로봇청소기를 사용하기 전에 바닥에 음료수, 커피, 애완동물의 배설물, 기름기가 있으면 별도의 걸레로 닦은 후 사용하세요. 바닥이 더러운 곳을 로봇청소기로 청소하면 바닥 전체가 더러워 질 수 있습니다.
	<p>너무 넓은 공간을 한 번에 청소했습니다.</p> <ul style="list-style-type: none"> • 청소하는 공간의 면적 또는 사용 환경에 따라 물걸레가 빨리 더러워질 수 있습니다. 더러운 물걸레는 세척하거나 교체한 후 남은 공간을 청소하세요.
	<p>실내 온도가 높습니다.</p> <ul style="list-style-type: none"> • 실내 바닥의 상태에 따라 물이 증발하며 습도에 의한 냄새가 발생할 수 있습니다. 실내 온도가 높을 때는 청소 시 환기하세요.

와이파이

증상	원인 및 해결책
가전제품과 스마트폰을 Wi-Fi로 연결할 수 없어요.	<p>스마트폰에 연결된 Wi-Fi 비밀번호가 맞지 않나요?</p> <ul style="list-style-type: none"> • 스마트폰 Wi-Fi 설정 메뉴에서 사용 중인 Wi-Fi 신호를 찾아 '네트워크 지우기' 선택한 후 제품 등록을 처음부터 진행하세요.

증상	원인 및 해결책
가전제품과 스마트폰을 Wi-Fi로 연결할 수 없어요.	스마트폰의 자동 네트워크 연결 기능이 설정되어 있나요? <ul style="list-style-type: none"> 스마트폰의 모바일 Wi-Fi 설정 내의 고급 항목 (더보기)에서 ‘모바일 데이터 자동 전환’, ‘스마트 네트워크 전환’, ‘패스포인트’, ‘인터넷 사용 불가’ 항목이 있다면 체크 해제하세요. 단, 제조사/통신사마다 항목 이름이 다를 수 있습니다.
	스마트폰의 ‘모바일데이터’를 사용 중인가요? <ul style="list-style-type: none"> 스마트폰의 모바일 데이터를 끄고, Wi-Fi로 제품 등록을 하세요.
	구형 무선 공유기를 사용 중인가요? <ul style="list-style-type: none"> 구형 무선 공유기*1의 이름이나 비밀번호에 한글 또는 한글+한자키 조합의 특수문자(★, □, ■, ♥ 등)가 포함되어 있으면 로봇 청소기를 무선 공유기에 연결할 수 없습니다. 와이파이 이름과 비밀번호는 반드시 영문이나 숫자, 혹은 영문과 숫자 조합으로 설정하세요. <p>*1 구형 무선 공유기는 유니코드(전 세계의 모든 문자를 다루도록 설계된 표준 문자 전산 처리 방식) UTF-8을 지원하지 않는 공유기입니다.</p>
	무선 공유기 주파수가 2.4 GHz 인가요? <ul style="list-style-type: none"> 제품 연결 시 2.4 GHz 네트워크만 지원합니다. 5 GHz 네트워크는 지원하지 않습니다. 공유기 주파수를 확인하려면 통신사 또는 공유기 제조사에 문의하세요.
	가전제품과 공유기가 멀리 떨어져 있습니다. <ul style="list-style-type: none"> 가전제품과 공유기 사이 거리가 먼 경우 신호가 약해 접속이 원활하지 않을 수 있습니다. 공유기 위치를 이동하여 제품과 가까운 거리를 유지하세요.

제품 보증서 보기

제품 보증서

제품 보증 기간

- 고객에게는 제품 사용 중 발생한 고장에 대하여 1년 동안 무상 서비스를 받을 수 있는 소중한 권리가 있습니다. 본 제품은 대한민국에서만 품질 보증 기간 내 무상 서비스가 가능합니다.

모델명:	품질 보증 기간 : 1년
구입일:	배터리 품질 보증 기간 : 1년 부품 보유 기간 : 7년(제조 일자를 기준으로 기산합니다.)

수리를 의뢰할 때는 구입일자가 기재된 본 보증서를 제시해야 충분한 서비스를 받을 수 있으므로 잘 보관하세요.

- 본 제품에 대한 품질 보증은 보증서에 기재된 내용으로 보증 혜택을 받습니다.
- 품질 보증 기간은 구입일로부터 산정되므로 구입 일자를 기재 받으시기 바랍니다. (구입 일자 확인이 안 될 경우 제조 연월일 또는 수입 통관 일자를 기준으로 3개월이 지난 날로부터 품질 보증 기간을 적용합니다.)
- 가정용 제품을 영업을 위한 목적 또는 수단으로 사용하거나 비정상적인 환경에서 사용할 경우에는 품질 보증 기간을 50% 단축하여 적용합니다.
- 이 보증서는 재발행되지 않습니다.
- 별도 계약에 의한 공급(조달, HOST, 단일용품 등)일 경우에는 주계약에 따라 보증 내용을 적용합니다.

LG전자(주)

소비자 분쟁 해결 기준

기준 안내

	소비자 피해 유형	보상 내역	
		보증 기간 이내	보증 기간 경과 후
정상적인 사용 상태에서 자연 발생한 성능상, 기능상 고장	구입 10일 이내에 중요한 수리를 요하는 경우	제품 교환 또는 구입가 환불	유상 수리
	구입 1개월 이내에 중요 부품에 수리를 요하는 경우	제품 교환 또는 무상 수리	
	교환된 제품이 1개월 이내에 중요한 수리를 요하는 경우	구입가 환불	
	교환 불가능한 경우		
	하자가 발생한 경우	무상 수리	제품 교환 또는 구입가 환불
	동일하자에 대하여 수리했으나 고장이 재발한 경우 (3회째)		
	여러 부위의 고장으로 총 4회 수리 받았으나 고장이 재발한 경우 (5회째)		
	수리가 불가능한 경우	정액 감가상각 금액에 구입가 10% 가산하여 환불	
	수리용 부품을 보유하고 있지 않아 수리가 불가능한 경우		
	소비자가 수리 의뢰한 제품을 사업자가 분실한 경우 또는 1개월 이상 미 인도 시	정액 감가상각 금액에 10%를 가산하여 환불	
제품 구입 후 운송이나 설치 중에 피해가 발생한 경우	제품 교환	-	
소비자의 고의, 과실에 의한 성능, 기능상 고장	수리가 가능한 경우	유상 수리	유상 수리
	수리가 불가능한 경우	유상 수리에 해당하는 금액 징수 후 제품 교환	-

	소비자 피해 유형	보상 내역	
		보증 기간 이내	보증 기간 경과 후
<ul style="list-style-type: none"> • 천재지변(화재, 염해, 가스, 지진, 풍수해 등)에 의해 고장이 발생한 경우 • 사용전원의 이상 및 접속기기의 불량으로 인하여 고장이 발생한 경우 • LG전자 서비스 센터 또는 인가된 서비스 지정점이 아닌 곳에서 수리 또는 개조하여 고장이 발생한 경우 • 사용상 정상 마모되는 소모성 부품을 교환하는 경우 • 기타 제품 자체의 하자가 아니라 외부 원인으로 고장이 발생한 경우 	유상 수리	유상 수리	

- 상기 품질 보증 기간 및 보상 기준은 공정거래위원회 고시 소비자분쟁 해결기준에 의거합니다.
- 명시되지 않은 사항은 소비자분쟁 해결기준에 따릅니다.
- 제품 고장이 아닌 경우 서비스 비용이 부과될 수 있으므로 반드시 사용설명서를 읽어주세요.
- 수리 시 교체하는 부품은 기존 부품과 다른 원산지나 제조사의 부품이 적용될 수 있고, 새로운 부품이 아닐 수도 있으나 정상적으로 작동되며 기능상으로 동등한 부품이 사용됩니다. 제품에 사용되는 부품 중 일부는 제조한 국가와는 다른 국가에서 생산된 제품이 사용될 수 있습니다.

고객이 비용을 내야 하는 유상 서비스에 대한 책임

유상 서비스 책임 안내

LG전자에 서비스를 신청할 때 아래와 같은 경우에는 품질 보증 기간이라도 소비자가 따로 비용을 내야 합니다.

- 장난감, 석회 가루와 같은 미세 가루, 공사장 흙먼지, 액체 등과 같은 이물질이 제품 내부에 넣어서 고장이 발생한 경우
- 제품을 떨어뜨리는 등 충격으로 인한 제품 파손 또는 기능상 고장이 발생한 경우
- 고객의 부주의 또는 시너(신나), 벤젠 등과 같은 유기 용제에 의해 제품 외관이 손상되거나 변형된 경우
- LG전자 정품이 아닌 부품 및 액세서리(정수 필터 등)를 사용하여 제품 고장이 발생한 경우 (LG전자 정품은 가까운 LG전자 서비스 센터에서 구입하세요.)
- 사용상 정상 마모되는 소모성 부품을 교환하는 경우
- 사용 전압을 잘못 선택하여 제품 고장이 발생한 경우
- 고객이 제품을 임의로 분해하여 부속품이 분실되거나 파손된 경우
- 제품 기능 설명 또는 분해 없이 간단히 조정만 하는 경우
- LG전자 제품 설명서 내에 ‘안전을 위한 주의 사항’을 지키지 않아 고장이 발생한 경우 (‘안전을 위한 주의 사항’을 잘 지키면 제품을 오래 사용할 수 있습니다.)
- 낙뢰, 화재, 풍수해, 염해, 가스, 지진 등과 같은 천재지변에 의해 고장이 발생한 경우
- 고객의 기타 과실에 의하여 고장이 발생한 경우
- 전원 차단기가 내려감으로 서비스를 요청하였으나, 제품에 이상이 없는 경우
- 전원 콘센트 자체 결함 또는 전원 플러그 연결이 안 된 경우, 전원 플러그가 충전대 뒤편 전원 단자에 연결되지 않은 경우 등과 같이 제품 자체의 하자가 아닌 외부 원인으로 인한 경우

- 사용 전원의 이상 또는 접속기기의 불량으로 인하여 고장이 발생한 경우
- 제품을 처음 설치한 이후 고객의 요구로 제품 위치를 바꾸거나, 이사 후 재설치한 경우 (제품 분해나 조립 포함)
- 자사 제품으로 서비스를 요청하였으나, 타사 제품 또는 타제품 불량으로 서비스가 접수된 경우
- LG전자 제품 판매점이나 LG전자 서비스 센터의 수리기사가 아닌 사람이 제품을 수리 또는 개조하여 고장이 발생한 경우
- 진열 제품 구입 시 외관의 불량을 충분히 인지하지 못하고 구입 후 서비스를 요청한 경우
- 구입 1개월 경과 제품의 부속품 외관 불량으로 서비스를 요청한 경우

궁금한 내용은 LG전자 서비스 센터([1544-7777](tel:1544-7777))로 문의하세요.

제안하고 싶은 내용이나 불만 사항을 접수할 때는 고객 상담실([080-023-7777](tel:080-023-7777))로 문의하세요.

부록

폐가전제품 처리 절차

신제품을 구입했을 때

LG전자 제품 판매점에서 신제품을 구입한 경우, 신제품 배달 시 기존 제품을 무상으로 처리해 드립니다.

사용하던 제품을 버릴 때

가전제품을 버릴 때는 관할 행정복지센터 또는 폐가전제품 배출예약시스템으로 연락하여 폐기해야 합니다.
(전화번호: [1599-0903](tel:1599-0903), 인터넷주소: <http://www.15990903.or.kr>)

오픈소스 정보

오픈 소스 안내 정보

본 제품에 탑재된 GPL, LGPL, MPL 및 그 외 소스 코드 공개 의무가 있는 오픈소스 라이선스로 배포된 소스 코드를 얻거나 오픈소스의 라이선스 내용, 저작권 고지 등을 확인하려면 <https://opensource.lge.com>을 방문하세요.
또한 소비자가 opensource@lge.com으로 e-mail을 보내 본 제품에 탑재된 소프트웨어의 오픈 소스 코드를 요청할 경우, LG전자는 매체 비용과 운반비 등 제공에 필요한 최소한의 비용을 받고 저장 매체에 담아 제공합니다.
이 제안은 본 제품을 판매한 후 3년 동안 이 정보를 받은 모든 사람에게 유효합니다.

제품 규격 및 초기화

제품 규격

구분	명칭	규격
로봇청소기	모델명	R580***
	제품 치수	342 mm X 342 mm X 94.5 mm
	소비 전력	30 W
	충전 시간	약 300분
	사용 시간 (일반 마룻바닥, 스마트 터보 기능 미사용 기준)	약 140분 (흡입력 조절 약 모드) 약 110분 (흡입력 조절 중 모드) 약 80분 (흡입력 조절 강 모드) 약 60분 (흡입력 조절 터보 모드)
충전대	Input	DC 24 V / 1.0 A
	Output	DC 24 V / 1.0 A
어댑터	모델명	SC24H-240100K
	Input	AC 100-240 V~ 50/60 Hz 0.8 A
	Output	DC 24 V / 1.0 A
배터리	모델명	INR18650F9M-4S1P
	종류	충전식 리튬-이온배터리
	정격	DC 14.4 V / Typ. 3200 mAh / 1 pack

시스템 초기화하기

대기 모드에서 충전 버튼을 15초 동안 길게 누르면 시스템이 초기화됩니다. 시스템을 초기화하면 지도 및 금지영역을 포함한 기존 설정값이 삭제됩니다.

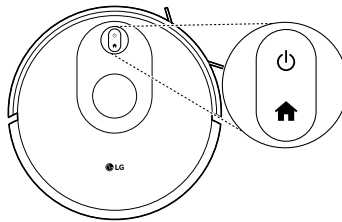

생활 속 전기안전 캠페인

이 캠페인은 LG전자와 한국전기안전공사가 함께합니다.

우리 집 전기시설 안전사용 요령

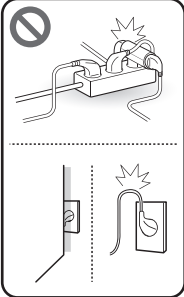
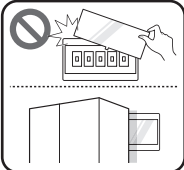
	<p>멀티탭, 콘센트 안전하게 사용하기</p> <ul style="list-style-type: none"> • 플러그 접속상태 및 콘센트에 먼지가 있는지 확인합니다. <ul style="list-style-type: none"> - 플러그가 느슨하게 접속되면 먼지 등 인화성 물질이 불꽃을 일으킬 수 있습니다. • 멀티탭을 문어발식으로 연결하여 사용하지 않습니다. • 전기사용량이 많은 전열기, 에어컨, 인덕션 등은 한 콘센트에 하나만 사용합니다. • 멀티탭, 콘센트, 플러그의 변색 또는 변형 여부를 확인합니다. • 욕실에서는 방수커버가 있는 콘센트를 사용합니다.
	<p>가전제품 안전하게 사용하기</p> <ul style="list-style-type: none"> • 가전제품에 묻어있거나 제품 주변의 먼지를 주기적으로 제거합니다. • 전원선은 가구 등에 눌리지 않게 사용합니다. • KS 또는 KC 인증마크가 표시된 가전제품을 사용합니다. • 권장 사용기간이 지난 노후된 가전제품은 전문가에게 점검을 받습니다.
	<p>분전함(차단기) 안전하게 관리하기</p> <ul style="list-style-type: none"> • 분전함 앞을 가구, 가전, 생활용품 등으로 가리지 않습니다. • 분전함 내에 물건 등을 넣지 않습니다. • 분전함 커버를 임의적으로 탈착하지 않습니다.
 <p>1588-7500</p>	<p>비상시 전기 전문가에게 도움 요청하기</p> <ul style="list-style-type: none"> • 전기시설은 자가 점검 시, 감전의 우려가 있으니 절대 스스로 점검하지 않습니다. • 차단기가 내려가거나 전선 타는 냄새, 소음 등 비상시에는 반드시 전기 전문가에게 도움을 요청합니다.

우리 집 전기안전을 위한 기본 수칙(동영상)

주방용 가전제품 편	https://www.youtube.com/watch?v=cfL17N84huE&t=2s	
생활용 가전제품 편	https://www.youtube.com/watch?v=M77ShAt_vGY&t=2s	
계절용 가전제품 편	https://www.youtube.com/watch?v=x6seDQ9vsHs&t=2s	QR을 통해 KESCO를 만나보세요.

메모

메모



이 제품은 대한민국 전용입니다. 전압, 주파수, 전원이 다른 해외에서는 사용할 수 없습니다.

LG전자 서비스 센터 대표 전화번호

사용불편 및 고장접수는 (전국 어디서나)
1544-7777

전화를 하기 전

제품 모델명과 고장 상태, 전화번호, 주소를 정확히 알고 있으면 더욱 빠르게 서비스를 받을 수 있습니다.

전화가 연결되었을 때

ARS 안내에 따라 제품의 상태를 정확하게 선택하면 전문 상담원에게 최고의 서비스를 받을 수 있습니다.

제안하고 싶은 내용이나 불만 사항을 접수할 때는 고객 상담실(080-023-7777)로 문의하세요.

편리한 제품 사용을 위한 안내

www.lge.com

제품 사용 시 불편사항을 자가 진단을 통해 원인 파악과 해결이 가능하며, 고객센터와 통화 없이 직접 서비스를 접수할 수 있습니다.

앱 다운로드로 편리하게 LG전자의 혜택을 누리보세요. 아래 QR을 스캔하시면 쉽게 다운로드할 수 있습니다.



고객을 위해 우수한 품질의 서비스를 제공하는
기업에게 사단법인 한국서비스진흥협회에서
서비스 품질을 인증하는 마크로 LG전자는 서비스
품질 우수기업입니다.