



Відскануйте QR-код,  
щоб переглянути посібник.



ПОСІБНИК КОРИСТУВАЧА

# ПРАЛЬНА МАШИНА

---



Будь ласка, уважно прочитайте цей посібник перед початком встановлення. Це допоможе спростити процес встановлення, а також зробити це правильно та безпечно. Після встановлення зберігайте цей посібник поблизу приладу, щоб звернутися до нього за потреби.

**УКРАЇНСЬКА**

F2V7GS9WW



MFL71908361  
Rev.02\_070925



[www.lg.com](http://www.lg.com)

Copyright © 2022-2025 LG Electronics. Всі права захищені.

# ЗМІСТ

Деякі зображення або зміст цього посібника можуть відрізнятися від моделі, яку ви придбали.

Зміст цього посібника може бути змінений виробником.

## ІНСТРУКЦІЇ З БЕЗПЕКИ

ПРОЧИТАЙТЕ ВСІ ІНСТРУКЦІЇ ПЕРЕД ВИКОРИСТАННЯМ .....	3
ПОПЕРЕДЖЕННЯ .....	3

## ВСТАНОВЛЕННЯ

Деталі та технічні характеристики .....	9
Вимоги до місця встановлення .....	12
Розпакування пральної машини .....	13
Вирівнювання пристрою .....	14
Підключення до водопостачання .....	16
Установлення зливного шланга .....	18

## ЕКСПЛУАТАЦІЯ

Загальний опис процесу експлуатації .....	20
Панель керування .....	22
Підготовка до завантаження .....	25
Додавання прального порошку та пом'якшувачів .....	26
Таблиця програм .....	29
Додаткові опції та функції .....	33

## ІНТЕЛЕКТУАЛЬНІ ФУНКЦІЇ

Додаток LG ThinQ .....	36
Smart Diagnosis .....	39

## ТЕХНІЧНЕ ОБСЛУГОВУВАННЯ

Очищення після кожного прання .....	40
Періодичне очищення машини .....	40

## ПОШУК ТА УСУНЕННЯ НЕСПРАВНОСТЕЙ

Перед зверненням у центр обслуговування .....	44
---	----

## ДОДАТОК

Технічні Характеристики .....	52
-------------------------------	----

# ІНСТРУКЦІЇ З БЕЗПЕКИ

## ПРОЧИТАЙТЕ ВСІ ІНСТРУКЦІЇ ПЕРЕД ВИКОРИСТАННЯМ

Наступні вказівки щодо безпеки призначені для того, щоб уникнути непередбачених ризиків або пошкоджень внаслідок небезпечної або неправильної роботи пристрою.

Вказівки розділені на «ПОПЕРЕДЖЕННЯ» і «УВАГА», як це описано нижче.

### Повідомлення щодо безпеки



Цей символ позначає ситуації та дії, які можуть створити ризик. Уважно читайте розділи, позначені цим символом, та дотримуйтесь інструкцій, щоб уникнути ризику.



#### **ПОПЕРЕДЖЕННЯ**

Указує на те, що недотримання інструкцій може спричинити тяжкі травми або смерть.



#### **УВАГА**

Указує на те, що недотримання інструкцій може спричинити незначні травми або пошкодження пристрою.

## ПОПЕРЕДЖЕННЯ

### ПОПЕРЕДЖЕННЯ

Щоб знизити ризик вибуху, пожежі, смерті, ураження електричним струмом і травмування, дотримуйтесь основних запобіжних заходів, зокрема наведених нижче.

## Технічна безпека

- Цей пристрій не призначений для використання особами (у тому числі дітьми) з обмеженими фізичними можливостями, сенсорними чи розумовими здібностями або браком відповідного досвіду чи знань. Така експлуатація допускається,

тільки якщо особа, відповідальна за їхню безпеку, наглядає за ними або навчила користуватися пристроєм.

- За дітьми необхідно наглядати, щоб переконатися, що вони не граються пристроєм.
- Якщо кабель живлення пошкоджено, його має замінити виробник, його представник або подібні кваліфіковані особи, щоб зменшити пов'язані з цим ризики.
- Використовуйте нові шланги або набори шлангів, що постачаються разом із пристроєм. Використання старих вживаних шлангів може призвести до витоку води та подальшого пошкодження майна.
- Не закривайте килимом вентиляційні отвори.
- Цей пристрій призначено для використання лише в домашньому господарстві.
- Вхідний тиск води має бути в діапазоні від 50 кПа до 800 кПа.

### **Максимальне завантаження**

У деяких програмах максимальний об'єм сухого одягу для прання становить **8,5 кг**.

Рекомендований максимальній об'єм для кожної програми прання може відрізнятись. Детальну інформацію для отримання гарних результатів прання див. **Таблицю програм** в розділі **РОБОТА**.

### **Встановлення**

- Транспортувати пристрій повинні щонайменше двоє людей, надійно тримаючи його.
- Не встановлюйте пристрій у вологому чи брудному приміщенні. Не встановлюйте і не зберігайте пристрій просто неба або в приміщенні, де він може піддаватися впливу прямих променів сонця, вітру, дощу або температури нижче нуля.
- Переконайтеся, що вилку повністю вставлено в розетку.
- Не підключайте пристрій до блока розеток, щитів живлення або подовжувача.

- Не змінюйте вилку, яка постачається разом із пристроєм. Якщо вона не підходить до розетки, зверніться до кваліфікованого електрика для установки відповідної розетки.
- Кабель живлення цього пристрою має жилу заземлення обладнання (заземлювальний штир) і вилку з контактом заземлення. Штепсельну вилку слід вставляти в електричну розетку, правильно встановлену та заземлену відповідно до всіх місцевих норм і правил.
- Неналежне під'єднання заземлюючої жили може призвести до ураження електричним струмом. Проконсультуйтеся з кваліфікованим електриком або фахівцем сервісної служби, якщо у вас є сумніви, чи правильно заземлено машину.

## ЕКСПЛУАТАЦІЯ

- Ніколи не вмикайте пристрій, якщо він пошкоджений, несправний, частково розібраний чи будь-яка з його частин відсутня або зламана, зокрема в разі пошкодження шнура живлення або штепсельної вилки.
- Не намагайтеся керувати машиною з панелі керування за допомогою гострих предметів.
- Не намагайтеся знімати будь-які панелі або розбирати машину.
- Не ремонтуйте і не замінюйте деталі в машині. Будь-який ремонт та обслуговування має виконуватися фахівцем сервісної служби, якщо інше не зазначено в посібнику користувача. Використовуйте лише дозволені виробником заводські запчастини.
- Не допускайте надмірного натискання на відкриті дверцята машини.
- Не кладіть у пристрій тварин, наприклад, домашніх улюбленців.
- Не періть речі, на етикетці яких виробник вказав, що їх не можна прати.
- Стежте, щоб під машиною та навколо неї не було легкозаймистих матеріалів, наприклад пуху, паперу, ганчірок, хімічних речовин тощо.

- Не залишайте дверцята машини відчиненими. Якщо залишити дверцята відчиненими, діти можуть намагатися повиснути на них або залізти всередину, що призведе до травмування або пошкодження машини.
- Ніколи не завантажуйте в машину, а також не періть і не сушіть у ній одяг, якщо його до цього очищали, прали, замочували чи обробляли з використанням горючих або вибухових речовин (таких як віск, засіб для видалення воску, мастило, фарба, бензин, знежирювальний засіб, речовина для хімічного очищення, гас, нафта, засіб для виведення плям, скипидар, рослинна олія, кулінарний жир, ацетон, спирт тощо). Неправильне використання може призвести до займання або вибуху.
- Не використовуйте та не зберігайте поряд із пристроєм легкозаймисті або горючі речовини (ефір, бензол, спирт, хімічні речовини, скраплений газ, горючий аерозоль, бензин, розчинники, нафтопродукти, інсектициди, освіжувач повітря, косметику тощо).
- Не намагайтеся відкрити машину під час роботи. Зачекайте, поки барабан повністю зупиниться.
- Не торкайтеся дверцят під час роботи програм з високою температурою води.
- Якщо стався витік води, від'єднайте пристрій від електромережі та зверніться до центру інформаційної підтримки клієнтів компанії LG Electronics.
- Перекрийте водопровідні крани, щоб зняти тиск зі шлангів і клапанів, а також мінімізувати витік у разі розриву. Перевірте стан шлангів заповнення; їх слід замінювати кожні 5 років.
- Якщо в будинку стався витік газу (ізобутану, пропану, природного газу тощо), не торкайтеся пристрою або вилки живлення й негайно провітріть приміщення.
- Якщо зливний шланг або шланг подачі води взимку замерз, використовуйте пральну машину лише після його розмерзання.
- Тримайте пральні засоби, а також засоби для пом'якшення тканин та відбілювання подалі від дітей.

- Не торкайтеся вилки шнура живлення або елементів керування пристроєм мокрими руками.
- Не згинайте шнур живлення занадто сильно та не ставте на нього важкі предмети.
- Не контакуйте з водою, зливаю з пристрою під час прання.
- Забезпечте належну роботу зливної системи. Якщо вода не відводиться належним чином, можливий витік води на підлогу.
- Якщо температура повітря висока, а температура води низька, може утворитись конденсат, через що підлога буде вологою.
- Витріть бруд або пил із контактів штепсельної вилки.

## Технічне обслуговування

- Слід від'єднати машину від мережі живлення, перш ніж розпочинати її чищення. Установлення елементів керування в положення OFF (вимкнено) або переведення в режим очікування не відключає машину від джерела живлення.
- Обережно вставте штепсельну вилку в розетку, після того як вологу та бруд буде усунено.
- Не розпилюйте воду всередині або ззовні виробу з метою його очищення.
- Ніколи не тягніть за кабель живлення, коли від'єднуєте пристрій від розетки. Завжди міцно тримайте вилку та витягуйте її з розетки прямо.
- Розбирати, ремонтувати або змінювати пристрій повинні лише кваліфіковані фахівці сервісного центру LG Electronics. Якщо необхідно перемістити або встановити пристрій в іншому місці, зверніться до центру інформаційної підтримки клієнтів компанії LG Electronics.

## Утилізація

- Перед утилізацією старого пристрою вимкніть його з розетки. Відріжте шнур живлення безпосередньо біля пральної машини, щоб запобігти неправильному використанню.

- Викидайте пакувальні матеріали (наприклад, вініл або пінопласт) так, щоб вони не потрапили до дітей. Пакувальні матеріали можуть спричинити задуху.
- Відріжте шнур живлення і зніміть джерцята, перш ніж утилізувати цей прилад, щоб уникнути небезпеки потрапляння всередину дітей або дрібних тварин.

# ВСТАНОВЛЕННЯ

## Деталі та технічні характеристики

### ПРИМІТКА

- Зовнішній вигляд і характеристики можуть бути змінені без попередження для покращення якості виробу.

### Вид спереду

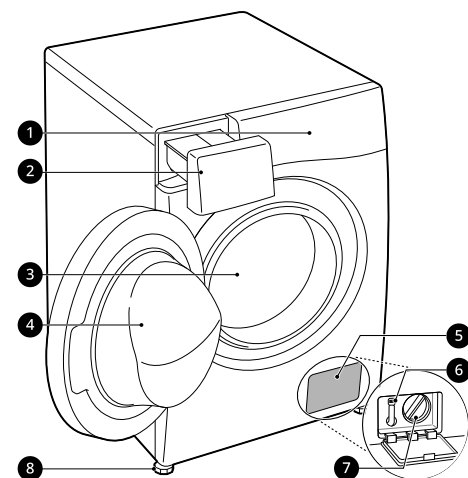

- 1 Панель керування
- 2 Висувний лоток для засобу для прання
- 3 Барабан
- 4 Дверцята
- 5 Дверцята на нижній панелі
- 6 Заглушка зливного шланга
- 7 Фільтр зливного насоса
- 8 Регульовані ніжки

### Вид ззаду

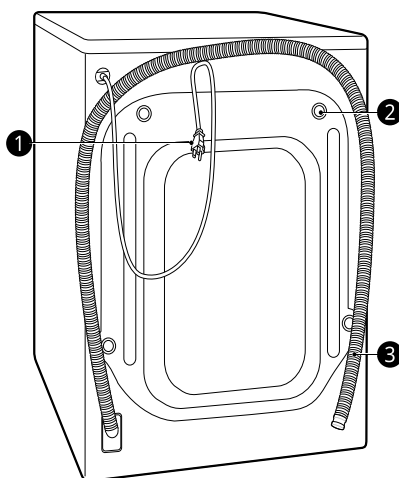

- 1 Штепсельна вилка живлення
- 2 Транспортувальні болти
- 3 Дренажний шланг

## Технічні характеристики

<b>Модель</b>	<b>F2V7GS9WW</b>
Живлення	220-240 В~, 50 Гц
Вага	59 кг

### Габарити(мм)

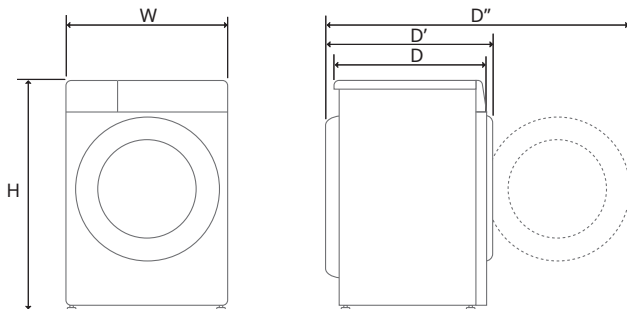

W	600	D	475	D''	1015
H	850	D'	535		

## Акcesуари

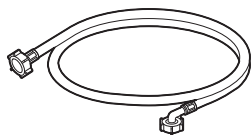

Шланг подачі холодної води

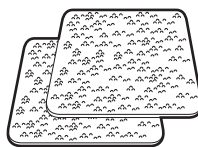

Протиковзкі накладки\*1

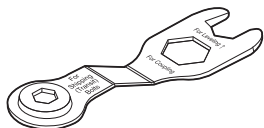

Гайковий ключ

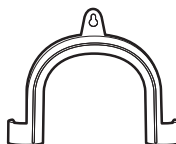

Кронштейн для встановлення зливного шланга



Заглушки для отворів транспортувальних болтів



Кабельна стяжка\*1

\*1 Акcesуари, включені в комплект, різняться залежно від придбаної моделі.

## Вимоги до місця встановлення

Перед встановленням пристрою перевірте наведені нижче рекомендації, щоб забезпечити правильне місце розташування.

### Місце встановлення

- Цей пристрій необхідно встановлювати на твердій підлозі, щоб мінімізувати вібрацію під час етапу віджиму. Бетонна підлога підходить найкраще, оскільки вона значно менше схильна до вібрацій під час етапу віджиму, ніж дерев'яні дошки або килимове покриття.
- Якщо неможливо уникнути встановлення машини поруч із газовою плитою чи вугільною піччю, потрібно прокласти поміж ними ізоляційну перегородку (850 X 600 мм) боком з алюмінієвою фольгою до плити або печі.
- Установлюйте машину так, щоб забезпечувався вільний доступ до машини для спеціаліста у випадку ремонту.
- Установивши пристрій, відрегулюйте висоту чотирьох ніжок за допомогою гайкового ключа для транспортувальних болтів, щоб забезпечити стійкість пристрою.
- Впевніться, що для повного відкриття дверцят приладу достатньо простору.
- Щоб забезпечити достатньо вільного простору для шлангів подачі води, зливного шланга та потоку повітря, залиште проміжки як мінімум по 20 мм з боків і 100 мм позаду пристрою. Не забудьте врахувати відповідну відстань до стіни, дверей або плінтусів, яка може збільшити необхідні проміжки.

Index	Проміжок (мм)
A	100
B	5
C	20

### ⚠ ПОПЕРЕДЖЕННЯ

- Ця пральна машина придатна до використання в домашньому господарстві, її не можна використовувати як переносний пристрій.

### Дерев'яна підлога (підлога без проміжних опор)

Установлюючи пристрій на дерев'яній підлозі, використовуйте гумові підкладки для запобігання надмірній вібрації та розбалансуванню. Дерев'яна підлога або підлога без проміжних опор можуть посилювати вібрацію та розбалансування, призводячи до появи помилок і несправностей.

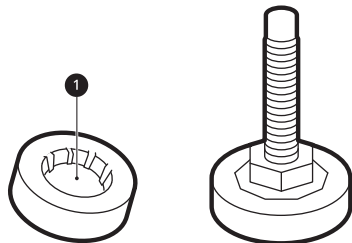

- Щоб зменшити вібрації, рекомендовано підкласти під кожну регульовану ніжку пристрою гумові підкладки ❶ товщиною не менше 15 мм, прикріплені шурупами щонайменше до двох мостин.
- Якщо це можливо, установіть машину в одному з кутів кімнати, де підлога найбільш стійка.
- Підкладіть гумові підкладки, щоб зменшити вібрацію.

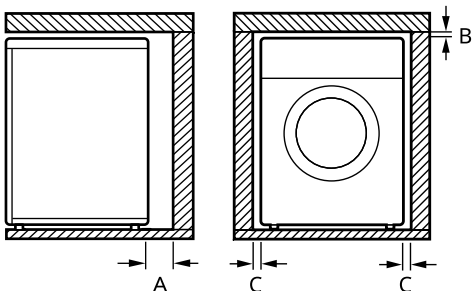

**⚠ УВАГА**

- Якщо пристрій встановлено на нерівній поверхні (наприклад, дерев'яна підлога), гарантія не покриватиме жодні збитки й витрати, понесені внаслідок такого встановлення.

**ПРИМІТКА**

- Гумові підкладки (артикул **4620ER4002B**) можна придбати в сервісному центрі компанії LG.

**Вентиляція**

- Переконайтеся, що циркуляція повітря навколо пристрою не обмежується килимами, доріжками тощо.

**Температура навколишнього середовища**

- Не встановлюйте машину в приміщеннях, де температура може опускатися нижче нуля. Замерзлі шланги можуть тріснути під тиском льоду. Надійність електронного блока керування може бути порушена при температурах нижче 0 °C.
- Якщо доставка машини здійснювалася в зимовий час при температурі нижче нуля, перед використанням витримайте її при кімнатній температурі декілька годин.

**Підключення до електромережі**

- Не використовуйте подовжувач або трійник.
- Після прання завжди виймайте вилку з розетки та перекривайте подачу води до пральної машини.
- Підключайте пральну машину до заземленої розетки відповідно до чинних норм та вимог.

- Установіть машину так, щоб штепсельна вилка була легкодоступна.
- Електрична розетка має бути розташована на відстані принаймні 1 м від бічної стінки пристрою.

**⚠ ПОПЕРЕДЖЕННЯ**

- Ремонт пральної машини має здійснювати кваліфікований персонал. Ремонт, здійснений недосвідченими особами, може призвести до травмування або серйозних несправностей машини. Зв'яжіться з місцевим сервісним центром LG.
- Штепсельну вилку слід вставляти в електричну розетку, правильно встановлену й заземлену відповідно до всіх місцевих норм і правил.

**Розпакування пральної машини****Витягнення пральної машини з пінопластової підставки**

Вилучивши весь картон і пакувальний матеріал, витягніть пристрій із пінопластової підставки.

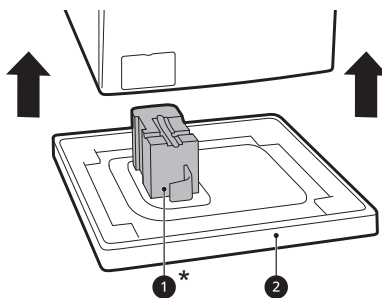

- Переконайтеся, що пакувальна вставка **1\*** відійшла разом із підставкою та не прилипла до дна пристрою.
- Якщо для зняття картонної основи **2** необхідно покласти пристрій на бік, завжди захищайте бік від пошкоджень і поводьтеся

обережно. Не кладіть пристрій на передню або задню панель.

\* Доступність цієї функції залежить від придбаної моделі.

### Видалення транспортувальних болтів

Щоб запобігти появі сильної вібрації та несправності пристрою, видаліть транспортувальні болти та стопорні кільця.

- 1 Починаючи з двох нижніх транспортувальних болтів **1**, за допомогою гайкового ключа (входить у комплект) повністю послабте всі транспортувальні болти, повертаючи їх проти годинникової стрілки.

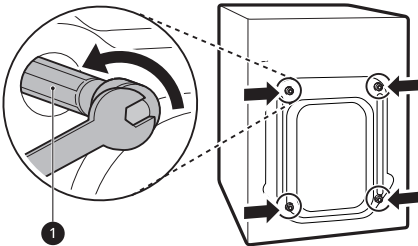

- 2 Видаліть болти, злегка їх розхитуючи під час витягування.

- 3 Закрийте отвори заглушками.

- Знайдіть заглушки для отворів **2**, що постачаються разом з іншими аксесуарами або прикріпленні ззаду.

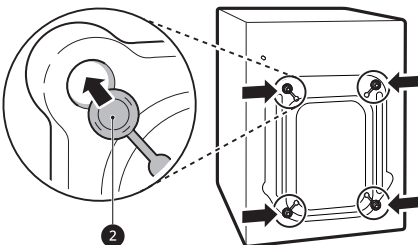

### ПРИМІТКА

- Зберігайте транспортувальні болти та стопорні кільця для використання в майбутньому.
- Щоб запобігти пошкодженню пристрою, під час транспортування дотримуйтеся таких вказівок:
  - Повторно встановити транспортувальні болти.
  - Закріпити шнур живлення на задній панелі пристрою.

## Вирівнювання пристрою

### Перевірка рівня

Якщо натискати на кути верхньої кришки пристрою по діагоналі, він не має нахилитися або розгойдуватися вгору-вниз (перевірте в обох напрямках).

- Якщо пристрій розгойдується після натискання на діагональні кути кришки машини, знову відрегулюйте ніжки.
- Після встановлення переконайтеся, що пристрій повністю вирівняно.

### ПРИМІТКА

- Дерев'яна підлога або підлога без проміжних опор можуть посилювати вібрацію та порушення балансу. Щоб припинити або зменшити надмірний шум і вібрацію, необхідно взяти до уваги армування та кріплення дерев'яної підлоги.
- Ніколи не намагайтеся вирівняти нерівності підлоги, підкладаючи під машину шматки деревини, картон або подібні матеріали.

## Регулювання та вирівнювання ніжок

Під час установлення пристрій необхідно вирівняти, щоб він стояв рівно. Якщо цього не

зробити, його може бути пошкоджено або він працюватиме неналежним чином.

- 1** Якщо підлога нерівна, вкручуйте або викручуйте ніжки вирівнювання.
- Не підкладайте шматки деревини або інші предмети під ніжки.
  - Переконайтеся, що всі чотири ніжки стійкі й твердо стоять на підлозі.

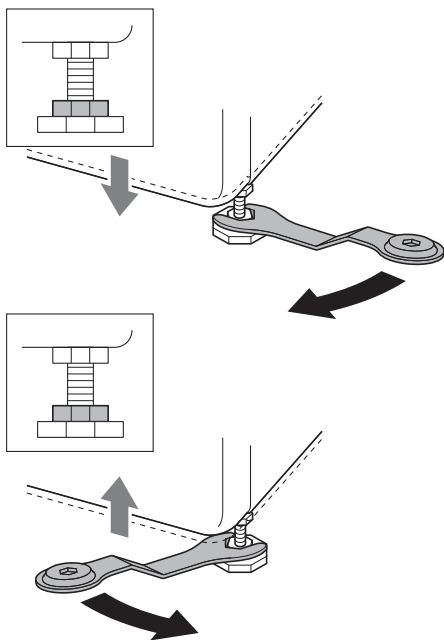

- 2** Перевірте горизонтальне положення пристрою за допомогою будівельного рівня **1**.

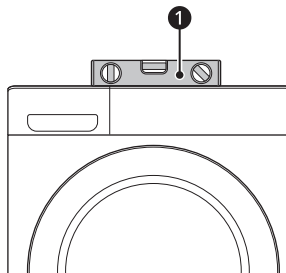

- 3** Закріпіть ніжки вирівнювання за допомогою фіксувальних гайок **2**, повертаючи їх проти годинникової стрілки відносно нижньої частини пристрою.

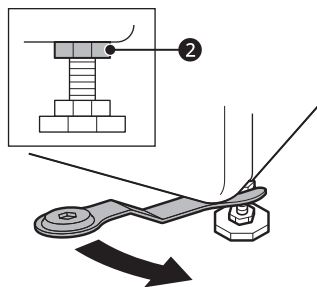

- 4** Перевірте, чи всі фіксувальні гайки, розташовані в нижній частині машини, надійно закріплені.

## ПРИМІТКА

- Не встановлюйте пральну машину на п'єдестал, підставку або підвищення, якщо їх не виготовлено компанією LG Electronics для використання з цією моделлю.

## ПРИМІТКА

- За умови правильного розташування й вирівнювання пристрій працюватиме довго, надійно та безперебійно.
- Пристрій має стояти абсолютно горизонтально та стійко на плоскій твердій підлозі.
- Він не має "гойдатися" з кута на кут під вагою білизни.
- Не дозволяйте ніжкам пристрою намокати. Недотримання цієї вказівки може призвести до вібрації або шуму.

## Використання нековзких підкладок

Доступність цієї функції залежить від придбаної моделі.

Якщо машина встановлюється на слизькій поверхні, вона може рухатися через надмірну вібрацію. Неправильне вирівнювання може призвести до неправильної роботи через шум і вібрацію. Якщо це відбувається, установіть нековзкі підкладки під регульовані ніжки та налаштуйте рівень.

- 1 Витріть підлогу перед застосуванням нековзких підкладок.
  - За допомогою сухої ганчірки приберіть зайві об'єкти та витріть вологу. Якщо на поверхні підлоги залишиться волога, нековзкі підкладки можуть ковзати.
- 2 Налаштуйте рівень після розташування пральної машини на місці встановлення.
- 3 Прикріпіть нековзкі підкладки клейким боком ❶ до підлоги.
  - Найкраще розмішувати нековзкі підкладки під передніми ніжками. Якщо підкладки важко розмістити під передніми ніжками пристрою, розмістіть їх під задніми.

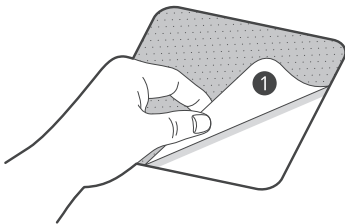

- 4 Установіть пристрій на нековзкі підкладки.
  - Не розмішуйте нековзкі підкладки під ніжками пристрою клейким боком ❶ догори.

## ПРИМІТКА

- Додаткові нековзкі підкладки можна придбати в сервісному центрі компанії LG Electronics.

## Підключення до водопостачання

### Примітка щодо підключення

- Тиск води в мережі має бути в межах **50 кПа–800 кПа** (0,5–8,0 кгс/см<sup>2</sup>). Якщо тиск води перевищує **800 кПа**, необхідно встановити пристрій для декомпресії.
- Час від часу перевіряйте стан шланга подачі води та за потреби замініть його.

## ПРИМІТКА

- Не затягуйте надмірно шланг подачі води й не використовуйте механічні пристрої для його кріплення до впускного клапана.
- Для підключення до системи водопостачання не потрібно жодного додаткового захисту від зворотного потоку води.

## Перевірка гумового ущільнення

Дві гумові прокладки ❶ постачаються зі шлангом подачі води. Їх використовують для запобігання витоку води. Перевірте щільність з'єднання шланга із кранами.

- Не використовуйте механічні пристрої, такі як багатозахоплювальні кліщі, для затягування шлангів подачі води. Переконайтеся, що

вигнутий кінець шланга підключено до пристрою.

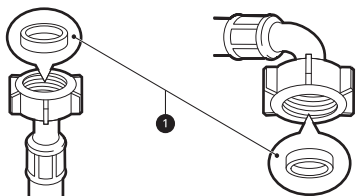

## Підключення шланга до водопровідного крана

### Під'єднання шланга з гвинтовою муфтою до водопровідного крана з різьбою.

Закрутіть муфту шланга подачі води на водопровідному крані.

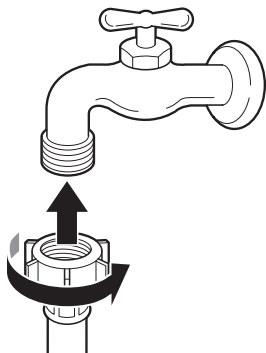

### Під'єднання шланга з гвинтовою муфтою до водопровідного крана без різьби.

1 Послабте 4 гвинти кріплення ①.

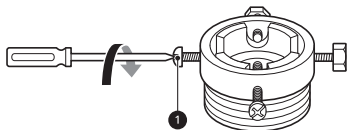

2 Зніміть напрямну пластину ②, якщо кран завеликий для перехідника.

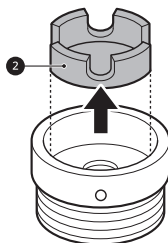

3 Притисніть перехідник на кінці крана таким чином, щоб гумова прокладка була приєднана герметично. Затягніть 4 гвинти кріплення.

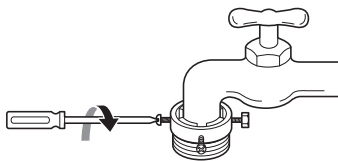

4 Посуньте впускний шланг ③ вгору так, щоб гумова прокладка всередині шланга щільно прилягла до крана, а потім затягніть шланг, повертаючи його вправо.

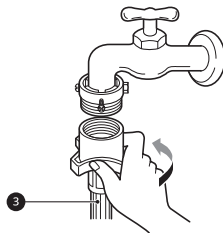

### Під'єднання шланга з прямим кріпленням до водопровідного крана без різьби.

1 Відкрутіть пластину перехідника ④ та послабте 4 гвинти кріплення.

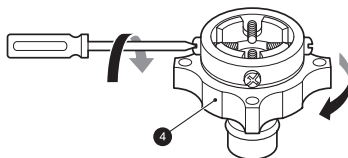

- 2** Зніміть напрямну пластину **5**, якщо кран завеликий для перехідника.

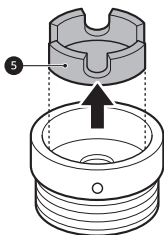

- 3** Притисніть перехідник на кінці крана таким чином, щоб гумова прокладка утворила водонепроникне з'єднання. Затягніть 4 гвинти кріплення і кільце перехідника.

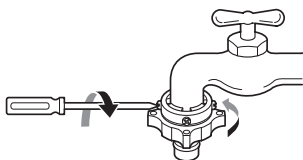

- 4** Натисніть на притискне кільце **6**, приєднайте впускний шланг до перехідника та відпустіть притискне кільце. Переконайтеся, що перехідник належним чином зафіксовано.

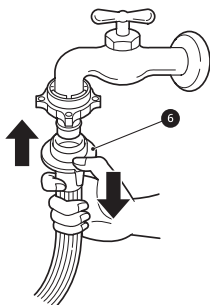

## ПРИМІТКА

- Після під'єднання шланга подачі води до водопровідного крана відкрийте кран і злийте разом із водою сторонні речовини (бруд, пісок, тирсу тощо), що можуть міститися у водопроводі. Злийте воду у відро та перевірте її температуру.

## Підключення шланга до пристрою

Прикрутіть шланг подачі води до клапана подачі води на задній панелі пристрою.

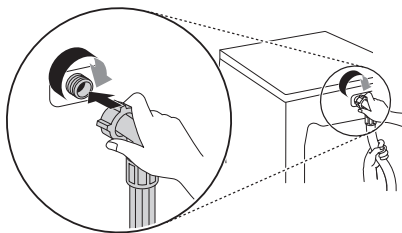

- Не підключайте шланг до лінії подачі гарячої води в моделях з одним впуском води. Підключайте тільки до холодної води.

## ПРИМІТКА

- Після завершення підключення, якщо вода витікає зі шланга, повторіть ті самі дії. Використовуйте найбільш стандартний тип крана для подачі води. Якщо кран квадратний чи завеликий, зніміть напрямну пластину, перш ніж вставляти кран в адаптер.
- Переконайтеся, що шланг ніде не перекручено та не затиснуто.

## Установлення зливного шланга

### Установлення зливного шланга за допомогою кронштейна

Не потрібно кріпити зливний шланг на висоті більше **100 см** від підлоги. Вода з пральної машини може не зливатися або зливатися повільно.

- Надійне кріплення зливного шланга дасть змогу запобігти пошкодженню підлоги водою, що протікає.

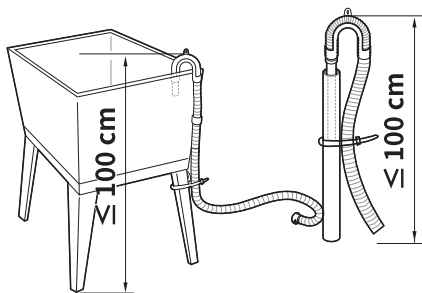
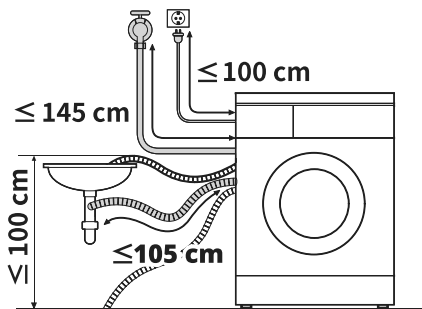

- Якщо зливний шланг надто довгий, не заштовхуйте зайву частину шланга в пральну машину. Це може призвести до підвищеного рівня шуму.
- Якщо зливний шланг устанавлюється до раковини, щільно закріпіть зливний шланг за допомогою ланцюга.

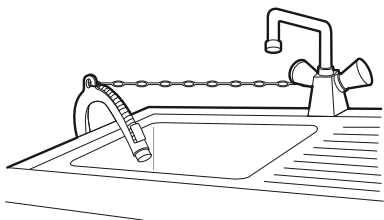

## ЕКСПЛУАТАЦІЯ

### Загальний опис процесу експлуатації

#### Використання машини

Перед першим пранням виберіть програму прання **Бавовна** та додайте половину від потрібної кількості засобу для прання. Запустіть програму прання без одягу. Це дасть змогу видалити з барабана фабричне забруднення та воду.

#### 1 Розділіть та завантажте одяг.

- Розділіть одяг за типом тканини, рівнем забруднення, кольором і обсягом завантаження (якщо необхідно). Відчиніть дверцята та завантажте речі в пристрій.

#### ⚠ УВАГА

- Перш ніж зачинити дверцята, переконайтесь, що весь одяг знаходиться всередині барабана й не торкається гумового ущільнення дверцят. Інакше одяг буде затиснуто під час закривання дверцят. Недотримання цієї вказівки призведе до пошкодження ущільнення дверцят і одягу.

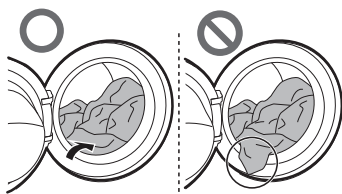

- Для уникнення пошкодження одягу та ущільнювача дверцят вийміть речі, затиснуті в ущільнювачі.

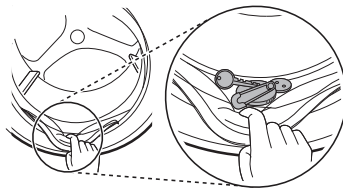

#### 2 Додайте мийні засоби або пральний порошок і пом'якшувач тканини.

- Додайте необхідну кількість прального порошку до висувного лотка для прального порошку. Якщо необхідно, додайте відбілювач та пом'якшувач тканини до відповідних відділів висувного лотка.

#### 3 Увімкніть прилад.

- Натисніть кнопку **Живлення**, щоб увімкнути машину.

#### 4 Виберіть необхідну програму.

- Натискайте кнопку вибору програми декілька разів або повертайте ручку вибору програми прання, доки не виберете ту, яка вам потрібна.
- Тепер виберіть температуру прання та швидкість віджиму. Звертайте увагу на етикетки із вказівками з догляду на вашому одязі.

#### 5 Розпочніть прання.

- Натисніть кнопку **Старт/Пауза**, щоб розпочати програму прання. Пристрій короткий час працюватиме без води, щоб виміряти вагу білизни. Якщо протягом певного часу не натиснути кнопку **Старт/**

**Пауза**, пристрій вимкнеться, і всі налаштування буде втрачено.

## ПРИМІТКА

- У наступному випадку дверцята не відкриються, навіть якщо ви призупините програму прання або вимкнете пральну машину.
  - Коли пральна машина запускає програму прання і наливає воду всередину барабану, дверцята не відкриються, щоб попередити виливання, допоки машина повністю не зіллє воду.

## 6 Завершіть прання.

- Після завершення прання пролунає мелодія. Відразу вийміть білизну з машини, щоб зменшити утворення складок. Під час виймання білизни зверніть увагу на ущільнення дверцят, оскільки там можуть залишитися дрібні речі.

## Панель керування

Фактичний вигляд панелі керування може відрізнятися залежно від моделі.

### Функції панелі керування

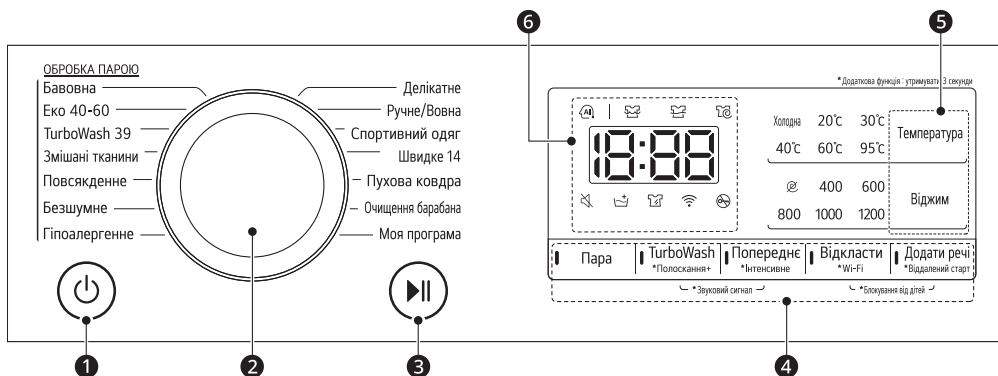



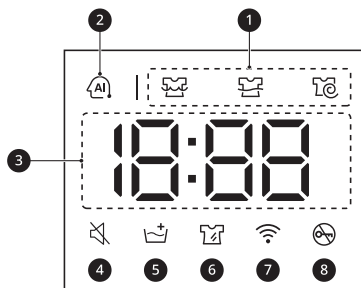

	Опис
<b>1</b>	<p><b>Кнопка Живлення</b></p> <ul style="list-style-type: none"> <li>Натисніть цю кнопку для ввімкнення або вимкнення пральної машини.</li> </ul>
<b>2</b>	<p><b>Ручка вибору програми</b></p> <ul style="list-style-type: none"> <li>Програми доступні відповідно до типу одягу.</li> <li>Лампа спалахує, щоб вказати обрану програму.</li> </ul>
<b>3</b>	<p><b>Кнопка Старт/Пауза</b></p> <ul style="list-style-type: none"> <li>Кнопка призначена для початку прання та його призупинення.</li> <li>Якщо цикл прання необхідно тимчасово призупинити, натисніть цю кнопку.</li> </ul>
<b>4</b>	<p><b>Додаткові опції та функції</b></p> <ul style="list-style-type: none"> <li>Для використання додаткових функцій натисніть і утримуйте відповідну кнопку протягом 3 секунд. На дисплеї почне світитися відповідний символ.</li> <li>Цей елемент дає змогу вибрати додаткові програми. Коли його вибрано, він підсвічується.</li> </ul> <p><b>Віддалений старт</b> Завдяки додатку <b>LG ThinQ</b> можна використовувати смартфон для віддаленого керування пристроєм.</p> <ul style="list-style-type: none"> <li>Щоб використовувати цю функцію, див. розділ <b>ІНТЕЛЕКТУАЛЬНІ ФУНКЦІЇ</b>.</li> </ul> <p><b>Wi-Fi</b> Щоб установити з'єднання пристрою з додатком <b>LG ThinQ</b>, натисніть і утримуйте кнопку <b>Відкласти</b> протягом 3 секунд.</p>

	Опис
5	<p><b>Налаштування кнопок програми прання</b></p> <p>Використовуйте ці кнопки для регулювання параметрів температури води або швидкості віджиму для вибраної програми.</p> <ul style="list-style-type: none"> <li>• Поточні параметри відображаються на дисплеї.</li> <li>• Натисніть кнопку цієї опції, щоб вибрати інші параметри.</li> </ul>
6	<p><b>Відображення на дисплеї</b></p> <ul style="list-style-type: none"> <li>• Дисплей відображає налаштування, приблизний час до завершення прання, опції та повідомлення про стан. Якщо пральну машину ввімкнено, на дисплеї відображаються налаштування за замовчуванням.</li> <li>• Під час автоматичного визначення ваги завантаженого одягу блимає дисплей на панелі керування.</li> </ul>

### Дисплей часу та стану



	Опис
1	<p><b>Індикатори стану програми</b></p> <ul style="list-style-type: none"> <li>• Під час роботи програми прання блимає світлодіодний індикатор активного етапу, а індикатори для решти етапів не світяться. Індикатор згасає після завершення етапу. Якщо програму призупинено, індикатор активного етапу перестане блимати.</li> </ul>
2	<p><b>AI DD</b></p> <ul style="list-style-type: none"> <li>• <b>AI DD</b> (AI) забезпечує інтелектуальний підбір найкращих налаштувань прання для конкретного завантаження речей.</li> <li>• Функція (AI) активується, коли вибрано й запущено програми <b>Бавовна</b>, <b>Змішані тканини</b> або <b>Повсякденне</b>.</li> </ul>

	Опис
3	<b>Приблизний час до завершення програми</b> <ul style="list-style-type: none"><li>• Коли вибрано певну програму прання, відображається час за замовчуванням для цієї програми. У разі вибору певних опцій цей час зміниться.</li><li>• Якщо на дисплеї показано символ ---, це вказує на те, що час відобразатиметься після того, як буде визначено обсяг завантаження. Це нормально.</li><li>• Час, який відображається, є приблизним значенням, що відповідає нормальним умовам експлуатації. На фактичний час може впливати низка зовнішніх факторів (вага завантаженого одягу, температура в приміщенні, температура вхідної води тощо).</li></ul>
4	Піктограма  світиться, коли функцію звукового сигналу вимкнено.
5	Піктограма  світиться, коли активовано функцію <b>Полоскання+</b> .
6	Піктограма  світиться, коли активовано функцію <b>Інтенсивне</b> .
7	Піктограма  світиться, коли пристрій підключено до домашньої мережі Wi-Fi.
8	Піктограма  світиться, коли програма запускається і дверцята заблоковано.

## Підготовка до завантаження

Для отримання найкращих результатів відсортуйте білизну, а потім підготуйте одяг відповідно до символів на етикетках із догляду.

### Сортування одягу

- Рівень забруднення (сильне, помірне, легке): відсортуйте одяг за рівнем забруднення. Не періть дуже брудні речі зі злегка забрудненими.
- Колір (білий, світлий, темний): не періть темні або фарбовані речі з білими або світлими. Це може призвести до перефарбовування або знебарвлення світлих речей.
- Ворс (ворсові тканини й ті, які збирають на себе ворс): не періть речі, що збирають на себе ворс, разом із ворсовими тканинами, адже це може призвести до утворення на них ворсу й кошлання.

## Перегляд інформації на етикетках із догляду

Символи надають інформацію про тканини й допустимі програми прання.

### Символи на етикетках із догляду

Символ	Прання / Тип тканини
	<ul style="list-style-type: none"> <li>• Звичайне прання</li> <li>• Бавовна, змішані тканини</li> </ul>
	<ul style="list-style-type: none"> <li>• Легкий догляд</li> <li>• Синтетичні, змішані тканини</li> </ul>
	<ul style="list-style-type: none"> <li>• Спеціальне делікатне прання</li> <li>• Делікатні тканини</li> </ul>
	<ul style="list-style-type: none"> <li>• Тільки ручне прання</li> <li>• Вовна, шовк</li> </ul>
	<ul style="list-style-type: none"> <li>• Прати не можна</li> </ul>

## ПРИМІТКА

- Тире під символом указують тип тканини та максимально припустиме механічне навантаження.

## Перевірка одягу перед завантаженням

- Щоб допомогти рівномірно розподілити навантаження під час обертання, об'єднуйте великі і дрібні речі при завантаженні.
- Не періть лише дрібні речі. Додайте 1-2 речі однакового розміру в машину, щоб уникнути нерівномірного завантаження.
- Перевірте всі кишені та переконайтесь, що вони порожні. Сторонні предмети, як-от цвяхи, ручки, монети, ключі, шпильки, різного роду гумки тощо, можуть привести до пошкодження пристрою та одягу.

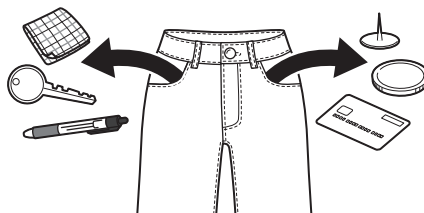

- Під час прання одягу з довгими стрічками зав'яжуйте їх або використовуйте сітку для прання.
- Використовуйте сітку для прання дрібних речей, таких як рукави, панчохи, колготки, нижня білизна та шкарпетки, щоб вони не застрягли між барабаном та ущільнювачем дверцят.
- Заповніть сітку для прання менш ніж наполовину і виперіть її разом з іншим одягом. Не переповнюйте барабан і не періть дрібний одяг його окремо, оскільки це може призвести до дисбалансу барабана, що призведе до неправильного етапу віджиму.
- Застебніть усі блискавки, застібки та зав'язки, оскільки вони можуть зачепитися за інший одяг.

- Обробіть плями та найбільш забруднені місця, наприклад на манжетах і комірцях, розчиненим у воді пральним порошком, щоб полегшити видалення бруду.

## Додавання прального порошку та пом'якшувачів

### Дозування прального порошку

- Пральний порошок необхідно використовувати відповідно до вказівок виробника порошку та вибирати згідно з типом, кольором, забрудненням тканини та температурою прання. Використовуйте лише пральний порошок, який підходить для барабаних пральних машин (з переднім завантаженням).
- Якщо утворюється забагато піни, кладіть менше прального порошку.
- Під час використання завеликої кількості миючого засобу утворюється багато піни, що погіршує результат прання і створює додаткове навантаження на двигун, що може викликати збої в роботі.
- Якщо ви бажаєте скористатися рідким пральним засобом, дотримуйтесь вказівок його виробника.
- Ви можете налити рідкий пральний засіб безпосередньо в лоток для прального порошку, якщо плануєте відразу розпочати прання.
- Не використовуйте рідкий пральний засіб у разі використання функції **Відкласти** або вибору опції **Попереднє** оскільки рідину буде подано в пральну машину передчасно або вона може загуснути в лотку або барабані.
- Кількість необхідного для прання порошку може бути різною, залежно від температури води, її жорсткості, а також розміру та ступеню забрудненості одягу. Для досягнення найкращих результатів не допускайте використання надмірної кількості прального порошку. Недотримання цієї вказівки призведе до утворення великої кількості піни.

- Звертайте увагу на етикетки на одязі, перш ніж вибрати пральний порошок і температуру води.
- Використовуйте тільки пральні засоби, спеціально призначені для відповідного типу одягу.
  - Рідкий пральний засіб часто призначений для спеціального застосування, наприклад для кольорових тканин, вовни, делікатного чи темного одягу.
  - Пральний порошок підходить для всіх типів тканин.
  - Для отримання кращих результатів прання білого та світлого одягу використовуйте пральний порошок з відбілювачем.
  - Пральний засіб змивається з дозатора на початку етапу прання.

---

### ПРИМІТКА

- Не допускайте затвердіння прального засобу. Це може призвести до закупорювання, поганого полоскання або появи стороннього запаху.
  - Повне завантаження: відповідно до вказівок виробника.
  - Часткове завантаження: 1/2 від звичайної кількості.
  - Мінімальне завантаження: 1/3 від максимальної кількості.
- 

## Використання висувного лотка.

Щоб додати засіб для прання у висувний лоток:

- 1 Відкрийте висувний лоток.

- 2** Додайте засіб для прання і пом'якшувач тканин у відповідні відсіки.

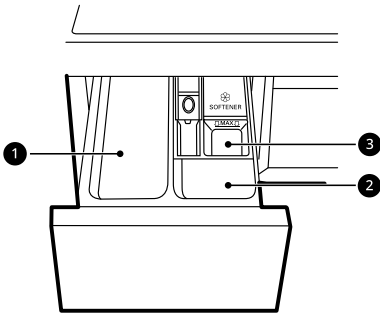

- 1** Головний відсік для засобу для прання
- Засоби для прання для основного прання, пом'якшення води, відбілювання і видалення плям
- 2** Відсік для засобу для прання для попереднього прання
- 3** Відсік для рідкого пом'якшувача тканин

- 3** Обережно закрийте висувний лоток для засобу для прання, перш ніж запустити програму прання.
- Різде закривання висувного лотка може призвести до переливання засобу для прання з одного відсіку в інший або його передчасного потрапляння в барабан.
  - Закриваючи висувний лоток, будьте обережними, щоб не защемити руку.
  - Зазвичай невелика кількість води залишається у відсіках висувного лотка після завершення програми.

### Відсік для пом'якшувача тканин

Цей відсік призначений для рідкого пом'якшувача тканин, який подається автоматично під час останнього етапу полоскання. Можна використовувати порошок або рідкий пом'якшувач тканин.

- Залийте пом'якшувач тканин до позначки максимального рівня. Якщо налити пом'якшувач для тканини вище позначки максимального рівня, він може передчасно

подаватися в машину, що може призвести до утворення плям на одязі.

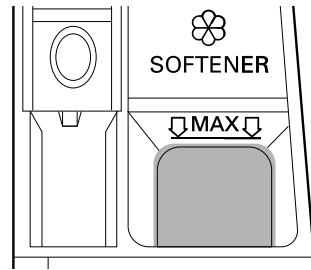

### ПРИМІТКА

- Не наливайте пом'якшувач тканин безпосередньо на одяг у барабані пральної машини. Це може призвести до появи темних плям на одязі, які важко вивести.
- Не залишайте пом'якшувач тканини у висувному лотку довше 1 дня. Пом'якшувач тканини може загустіти. Він може залишитись у лотку, якщо він загустий. Якщо пом'якшувач тканини загустий, його потрібно розвести для забезпечення його текучості.
- Не висувайте лоток під час подачі води в процесі прання.
- Заборонено наливати в лоток розчинники (бензин тощо).

### Додавання таблеток для прання

Для прання також можна використовувати спеціальні таблетки.

- 1** Відкрийте дверцята й покладіть таблетку всередину барабана, перш ніж завантажити в нього одяг.
- 2** Завантажте одяг у барабан і зачиніть дверцята.

### **ПРИМІТКА**

- Не кладіть таблетки у висувний лоток.
- 

### **Додавання пом'якшувача води**

Пом'якшувач води, наприклад засіб проти утворення накипу, можна використовувати для зменшення кількості порошку під час прання в дуже жорсткій воді.

- Спочатку додайте пральний порошок, а потім пом'якшувач води. Дозування засобу вказано на упаковці.

# Таблиця програм

## Програми прання

<b>Бавовна</b>		<b>40 °C (Холодна до 95 °C)</b>	<b>Макс. завантаження: номінальне значення</b>
Опис	Прання звичайно забруднених речей з поєднанням різних способів обертання барабана.		

<b>Еко 40-60</b>		<b>40 °C (від 40 °C до 60 °C)</b>	<b>Макс. завантаження: номінальне значення</b>
Опис	Прання звичайно забруднених бавовняних речей з заявленою температурою прання 40 °C або 60 °C.		

<b>TurboWash 39</b>		<b>40 °C (Холодна до 60 °C)</b>	<b>Макс. завантаження: 4 кг</b>
Опис	Завдяки 4 струменям води, які працюють під час прання і полоскання, ця машина може прати половину об'єму завантаження речей середньої забрудненості впродовж приблизно 39 хвилин.		

<b>Змішані тканини</b>		<b>40 °C (Холодна до 60 °C)</b>	<b>Макс. завантаження: 4 кг</b>
Опис	<p>Одночасне прання різних типів тканин.</p> <ul style="list-style-type: none"> <li>Використовуйте для прання різних тканин, за винятком тих, що потребують особливого догляду (шовк/делікатні тканини, спортивний одяг, темний одяг, вовна, пухові ковдри/штори).</li> </ul>		

<b>Повсякденне</b>		<b>40 °C (Холодна до 60 °C)</b>	<b>Макс. завантаження: 4 кг</b>
Опис	<p>Прання одягу, який не потребує подальшого прасування.</p> <ul style="list-style-type: none"> <li>Використовуйте для прання речей з поліаміду, акрилу, поліестеру.</li> </ul>		

<b>Безшумне</b>		<b>40 °C (Холодна до 60 °C)</b>	<b>Макс. завантаження: 4 кг</b>
Опис	<p>Прання одягу з меншими рівнями шуму й вібрації порівняно з іншими режимами.</p> <ul style="list-style-type: none"> <li>Використовуйте для слабо забруднених білих бавовняних речей (нижньої білизни).</li> </ul>		

## 30 ЕКСПЛУАТАЦІЯ

<b>Гіпоалергенне</b>	<b>60 °C</b>	<b>Макс. завантаження: 4 кг</b>
Опис	Допомагає зменшити кількість речовин, що викликають алергічну реакцію, завдяки функції пару. <ul style="list-style-type: none"><li>Використовуйте для бавовни, нижньої білизни, напірників, простирадл, дитячого одягу.</li></ul>	

<b>Делікатне</b>	<b>20 °C (Холодна до 40 °C)</b>	<b>Макс. завантаження: 1,5 кг</b>
Опис	Пере спідню білизну, придатну для машинного прання, прозорий і мереживний одяг.	

<b>Ручне/Вовна</b>	<b>30 °C (Холодна до 40 °C)</b>	<b>Макс. завантаження: 2 кг</b>
Опис	Прання одягу з делікатних тканин, призначеного для ручного та машинного прання, наприклад вовни, білизни, суконь тощо. <ul style="list-style-type: none"><li>Використовуйте засіб для машинного прання вовняних речей.</li></ul>	

<b>Спортивний одяг</b>	<b>40 °C (Холодна до 40 °C)</b>	<b>Макс. завантаження: 2 кг</b>
Опис	Режим для прання спеціального одягу, як-от для спорту або активного відпочинку. <ul style="list-style-type: none"><li>Використовуйте для прання виробів із водонепроникної дубльованої тканини.</li></ul>	

<b>Швидке 14</b>	<b>20 °C (від 20 °C до 40 °C)</b>	<b>Макс. завантаження: 2 кг</b>
Опис	Швидке прання невеликої кількості слабо забруднених речей протягом приблизно 14 хвилин.	

<b>Пухова ковдра</b>	<b>Холодна (Холодна до 40 °C)</b>	<b>Макс. Завантаження: 2,5 кг (1 пухова ковдра)</b>
Опис	Для прання великих речей, як-от простирадла, подушки, диванні чохла тощо.	

<b>Очищення барабана</b>	-	-
Опис	Ця функція допомагає очистити барабан пристрою зсередини.	

<b>Моя програма</b>	-	-
Опис	Ця програма дає змогу завантажувати нові та спеціальні програми прання на пристрій за допомогою смартфона. Програмою за замовчуванням є <b>Полоскання+Віджим</b> .	

**ПРИМІТКА**

- Виберіть відповідну температуру води для вибраної програми прання. Під час прання завжди дотримуйтесь вказівок із догляду на етикетках або інструкцій від виробника одягу, щоб уникнути його пошкодження.
- Виберіть відповідну температуру прання та швидкість віджиму для потрібних програм.
- Фактична температура води може відрізнятись від заявленої температури програми.
- Рекомендовано використовувати нейтральний пральний засіб.

**Додаткові параметри**

\*1 Ця опція автоматично додається до програми і її не можна скасувати.

**ПРИМІТКА**

- Опції **Полоскання+**, **Відкласти** і **Додати речі** можна вибрати для кожної програми прання в цій таблиці.

Програма	Пара	TurboWash	Попереднє	Інтенсивне
Бавовна	●	●	●	●
Еко 40-60	●	●	●	●
TurboWash 39	●	●*1	●	
Змішані тканини	●	●	●	●
Повсякденне	●	●	●	●
Безшумне	●	●		●
Гіпоалергенне	●*1			●
Делікатне		●		●
Ручне/Вовна				●
Спортивний одяг		●		●
Швидке 14		●*1		
Пухова ковдра		●		●

## Швидкість віджиму, яку можна обрати

Програма	Швидкість віджиму	
	За замовчуванням	Доступно
Бавовна	1200 об/хв	Усі
Еко 40-60	1200 об/хв	Усі
TurboWash 39	1200 об/хв	Від 400 до 1200 об/хв
Змішані тканини	1000 об/хв	Усі
Повсякденне	1200 об/хв	Усі
Безшумне	800 об/хв	До 1000 об/хв
Гіпоалергенне	1200 об/хв	Усі
Делікатне	800 об/хв	До 800 об/хв
Ручне/Вовна	800 об/хв	До 800 об/хв
Спортивний одяг	800 об/хв	До 800 об/хв
Швидке 14	400 об/хв	Усі
Пухова ковдра	1000 об/хв	До 1000 об/хв

## ПРИМІТКА

- Фактична максимальна швидкість віджиму може відрізнятись в залежності від умов завантаження. Вищевказані значення округляються до найближчої сотні.

## Дані по споживанню в стандартній програмі

Програма	Темп. (°C)	Завантаження (кг)	Тривалість (г:хв)	Вода (л)	Споживання електроенергії (кВт/год)	Залишок вологості (%)
Еко 40-60 + Інтенсивне	60	8,5	4:38	40	0,740	53
	60	4,25	2:20	28	0,590	53
	40	4,25	2:19	27	0,510	53

## Додаткові опції та функції

Додаткові опції та функції можна використовувати для налаштування програм прання відповідно до своїх потреб.

## Налаштування програми прання

Кожна програма має стандартні налаштування, які вибираються автоматично. Ці налаштування також можна відрегулювати за допомогою цих кнопок.

### Температура

За допомогою цієї кнопки можна вибрати температуру прання для вибраної програми.

- Натискайте кнопку **Температура** декілька разів, доки не виберете потрібну температуру.
- Виберіть найкращу температуру води для прання певної білизни. Для отримання найкращих результатів звертайте увагу на бирки одягу.

### Віджим

Натискаючи цю кнопку кілька разів, можна вибрати швидкість віджиму.

- Натисніть кнопку **Віджим**, щоб вибрати швидкість віджиму.

## ПРИМІТКА

- Якщо обрано  барабан продовжить обертатися деякий час, щоб швидко спустити воду.

### Полоскання+

Цю функцію рекомендовано для людей, які мають алергію на пральні засоби.

- Натисніть і утримуйте кнопку **TurboWash** протягом 3 секунд, щоб додати ще одне полоскання.

### Інтенсивне

Ця функція використовується для прання помірно та сильно забрудненого одягу.

- Натисніть і утримуйте кнопку **Попереднє** протягом 3 секунд.

## Для налаштування програми прання виконайте наведені нижче дії:

- 1 Підготуйте одяг і завантажте його в барабан.
- 2 Натисніть кнопку **Живлення**.
- 3 Додайте пральний порошок.
- 4 Виберіть програму прання.
- 5 За потреби налаштуйте програму прання (**Температура**, **Віджим**, **Полоскання+** і **Інтенсивне**).
- 6 Натисніть кнопку **Старт/Пауза**.

## Використання лише функції віджиму

- 1 Підготуйте одяг і завантажте його в барабан.
- 2 Натисніть кнопку **Живлення**.
  - Не вибирайте програму прання й не додавайте пральний порошок.
- 3 Натисніть кнопку **Віджим**.
- 4 Натисніть кнопку **Старт/Пауза**.

## ПРИМІТКА

- Якщо вибрано програму прання, вибрати функцію «Лише віджим» вже не можна. Якщо це сталось, натисніть кнопку **Живлення** двічі, щоб вимкнути й увімкнути пральну машину.

### Використання спеціальних опцій

Програми можна налаштувати, використовуючи такі спеціальні опції:

#### Пара

Додавання цієї опції забезпечить кращі результати очищення.

#### TurboWash

Додавання цієї опції зменшить час програми при забезпеченні аналогічних результатів прання.

### Для користування спеціальною опцією виконайте наведені нижче дії:

- 1 Натисніть кнопку **Живлення**.
- 2 Виберіть програму прання.
- 3 За потреби змініть програму прання (**Полоскання+**, **Температура**, **Віджим** і **Інтенсивне**).
- 4 Для користування спеціальними опціями натисніть кнопку **Пара** або **TurboWash**.
- 5 Натисніть кнопку **Старт/Пауза**.

### Використання базових опцій

Програми можна налаштувати, використовуючи такі базові опції:

#### Попереднє

Цю опцію рекомендовано для прання сильно забрудненої білизни.

- 1 Натисніть кнопку **Живлення**.
- 2 Виберіть програму прання.

- 3 За потреби натисніть кнопку **Попереднє**.

- 4 Натисніть кнопку **Старт/Пауза**.

#### Додати речі

Цю опцію можна використовувати для додавання або виймання одягу після запуску програми прання.

- 1 Натисніть кнопку **Живлення**.
- 2 Виберіть програму прання.
- 3 Натисніть кнопку **Старт/Пауза**.
- 4 За потреби натисніть кнопку **Додати речі**.
- 5 Відкрийте дверцята після того, як вони розблокуються, і додайте або вийміть потрібні речі.
- 6 Закрийте дверцята і натисніть кнопку **Старт/Пауза**.

---

### ПРИМІТКА

- З міркувань безпеки дверцята залишаються заблокованими, якщо рівень води всередині барабана або температура ще високі. Протягом цього часу одяг додати неможливо.
- 

#### Відкласти

Цю функцію можна налаштувати так, щоб пральна машина запустилась автоматично й завершила роботу після вказаного часового проміжку.

- 1 Натисніть кнопку **Живлення**.
- 2 Виберіть програму прання.

**3** За потреби натисніть кнопку **Відкласти**.

**4** Натисніть кнопку **Старт/Пауза**.

## ПРИМІТКА

- Окрім світлових індикаторів кнопки **Відкласти**, усі інші світлові індикатори на контрольній панелі увімкнуться впродовж 20 хвилин. Ця функція може відрізнятися в залежності від придбаної моделі.
- Час затримки – це час до завершення програми, а не її запуску. Фактичний час роботи може залежати від температури води, ваги одягу й інших факторів.
- Для скасування функції натисніть кнопку **Живлення**.
- Уникайте використання рідких засобів для прання з цією функцією.

**2** Щоб активувати цю функцію, натисніть і утримуйте одночасно кнопки **Відкласти** та **Додати речі** протягом 3 секунд.

- Пролунає сигнал, і на екрані з'явиться [L].

## Розблокування панелі керування

**1** Увімкніть живлення.

**2** Щоб вимкнути цю функцію, натисніть і утримуйте одночасно кнопки **Відкласти** та **Додати речі** протягом 3 секунд.

## Звуковий сигнал

Під час запуску й зупинення цього пристрою лунає мелодія.

- Щоб вимкнути/увімкнути цю функцію, натисніть і утримуйте одночасно кнопки **TurboWash** та **Попереднє** протягом 3 секунд.

## Налаштування

### Блокування від дітей

За допомогою цієї опції можна заблокувати всі елементи керування. Ця функція не дає дітям змінити програму або інші налаштування машини.

## ПРИМІТКА

- Після активації цієї функції блокуються всі кнопки, крім кнопки **Живлення**.
- Якщо елементи керування заблоковано, на дисплеї під час прання по чергово відображаються піктограма [L] і час, який залишився.
- Вимкнення живлення не скасує цю функцію. Її необхідно деактивувати, щоб можна було використовувати інші функції.

### Блокування панелі керування

**1** Увімкніть живлення.

# ІНТЕЛЕКТУАЛЬНІ ФУНКЦІЇ

## Додаток LG ThinQ

Завдяки додатку **LG ThinQ** ви можете спілкуватися з пристроєм за допомогою смартфона.

### Функції додатка LG ThinQ

Ви можете встановлювати зв'язок із машиною за допомогою зручних функцій на смартфоні.

#### Віддалений старт

Це дає змогу керувати пристроєм дистанційно через додаток **LG ThinQ**.

#### Моя програма

Ви можете завантажувати нові й спеціальні програми, які не включені до основних, вказаних на панелі керування на пристрої.

На зареєстровані пристрої можна завантажити різноманітні спеціалізовані програми, доступні для цього пристрою.

Після завершення завантаження програми на пристрій, продукт зберігає її, доки не буде завантажено нову програму натомість.

---

### ПРИМІТКА

- Одночасно на пристрої може бути збережено тільки одну програму.
- 

#### Індикатор потреби очищення барабану

Ця функція показує, скільки циклів залишилося до запуску функції **Очищення барабана**.

#### Моніторинг енергоспоживання

Ця функція перевіряє енергоспоживання нещодавніх циклів і середнє значення за місяць.

#### Smart Diagnosis

Ця функція забезпечує корисну інформацію для діагностики та вирішення проблем з пристроєм на основі моделі використання.

#### Налаштування

Дають змогу задавати різні параметри в пристрої та додатку.

#### Оповіщення

Ви можете отримувати push-оповіщення про закінчення роботи або проблеми з пристроєм на свій смартфон. Оповіщення надходять, навіть якщо додаток **LG ThinQ** вимкнено.

---

### ПРИМІТКА

- У наведених нижче випадках необхідно оновити інформацію про мережу для кожного пристрою в додатку **LG ThinQ** у розділі **Картки пристрою** → **Налаштування** → **Змінити мережу**.
    - бездротовий маршрутизатор змінено
    - пароль бездротового маршрутизатора змінено
    - Інтернет-провайдер змінено
  - Додаток може змінюватись для покращення пристрою без попередження.
  - Функції можуть залежати від моделі.
-

## Встановлення програми LG ThinQ та підключення приладу LG

### Моделі з QR-кодом

Відскануйте QR-код, прикріплений до виробу, за допомогою камери або програми для читання QR-кодів на смартфоні.

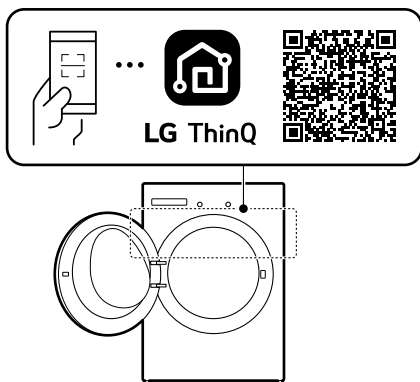

### Моделі без QR-коду

- 1 Знайдіть і встановіть на смартфон програму **LG ThinQ** у магазині Google Play Store або Apple App Store.
- 2 Запустіть програму **LG ThinQ** та увійдіть до свого існуючого облікового запису або створіть обліковий запис LG для входу.
- 3 Натисніть кнопку додавання (+) у програмі **LG ThinQ**, щоб підключити прилад LG. Дотримуйтесь інструкцій у програмі, щоб завершити процес.

Інтернету або див. інструкцію бездротового маршрутизатора.

- Додаток **LG ThinQ** не впливає на будь-які проблеми зі зв'язком або збої, помилки чи несправності мережевого з'єднання.
- Оточуюче бездротове середовище здатне сповільнювати бездротовий мережевий зв'язок.
- Якщо відстань між пристроєм і бездротовим маршрутизатором занадто велика, сила сигналу послаблюється. Підключення може зайняти багато часу або можливий збій устанівки.
- Якщо пристрій не підключається до мережі Wi-Fi, можливо, він розташований надто далеко від маршрутизатора. Для покращення сигналу Wi-Fi придбайте підсилювач сигналу.
- Якість мережевого зв'язку може залежати від інтернет-провайдера.
- Зв'язок Wi-Fi може перериватись або не працювати через умови домашньої мережі.
- Прилад не можна підключити у зв'язку з проблемами з бездротовою передачею сигналу. Від'єднайте прилад від мережі та почекайте приблизно хвилину перед тим, як повторити спробу.
- Якщо на вашому бездротовому маршрутизаторі включений брандмауер, вимкніть брандмауер або додайте до нього виняток.
- Ім'я безпроводної мережі (SSID) повинно містити англійські літери та цифри. (Не використовувати спеціальні символи)
- Інтерфейс користувача смартфона (ІК) може відрізнятися в залежності від операційної системи (ОС) і виробника.
- Якщо протокол безпеки маршрутизатора налаштовано на **WEP**, можливий збій налаштування мережі. Змініть його на інший протокол безпеки (рекомендується **WPA2**) і знову підключіть виріб.

### ПРИМІТКА

- Щоб перевірити підключення по мережі Wi-Fi, подивіться, чи світиться індикатор Wi-Fi на панелі керування.
- Пристрій підтримує лише мережу Wi-Fi 2,4 ГГц. Щоб перевірити частоту вашої мережі, зверніться до постачальника послуг

## Дистанційне використання машини

### Віддалений старт

Використовуйте смартфон, щоб віддалено керувати своїм пристроєм. Ви також можете контролювати роботу пристрою, а також отримувати інформацію про те, скільки часу залишилося до завершення роботи програми.

### Використання цієї функції

- 1 Покладіть одяг у барабан.
  - За потреби додайте відбілювальний засіб або пом'якшувач тканин у відповідні секції лотка.
- 2 Натисніть кнопку **Живлення**.
- 3 Натисніть і утримуйте кнопку **Віддалений старт** протягом 3 секунд, щоб увімкнути функцію дистанційного керування.
- 4 Запустіть програму за допомогою додатку **LG ThinQ** на вашому смартфоні.

## ПРИМІТКА

- Після активації цієї функції ви можете запустити програму із додатка **LG ThinQ** на смартфоні. Якщо програма не запускається, машина чекатиме на її запуск, доки її не буде вимкнено віддалено з додатка або доки цю функцію не буде вимкнено.
- Якщо дверцята відчинено, програму не можна запустити віддалено.

### Вимкніть цю функцію вручну

Коли функцію активовано, натисніть і утримуйте кнопку **Віддалений старт** протягом 3 секунд.

## Технічні характеристики радіобладнання

Тип	Робочий діапазон частот	Вихідна потужність (Макс.)
Бездротова локальна мережа	2400 MHz ~ 2483,5 MHz	< 100 mW
Bluetooth*1		

\*1 Ця функція доступна лише в деяких моделях.

Версія ПЗ функції бездротового керування: 1.0  
До відома користувачів: цей пристрій слід встановлювати й використовувати на відстані щонайменше 20 см від тіла.

## Заява про вплив радіочастотного випромінювання

LG Electronics заявляє, що тип радіобладнання «Пральна машина» відповідає Технічному регламенту радіобладнання.

Повний текст Декларації про відповідність доступний на веб-сайті за наступною адресою: <https://www.lg.com/global/support/cedoc/cedoc>.

## Повідомлення щодо програмного забезпечення з відкритим кодом

Щоб отримати вихідний код згідно з ліцензіями GPL, LGPL, MPL та іншими ліцензіями з відкритим кодом, які зобов'язані розкривати вихідний код, що міститься у цьому виробі, і отримати доступ до всіх зазначених умов ліцензії, повідомлень про авторські права та інших відповідних документів, будь ласка, відвідайте веб-сайт <https://opensource.lge.com>.

LG Electronics також надасть вам відкритий код на компакт-диску за плату, що покриває пов'язані з цим витрати (наприклад, вартість

носія, перевезення і доставки), після отримання від вас запиту за адресою [opensource@lge.com](mailto:opensource@lge.com). Ця пропозиція дійсна для всіх, хто отримує цю інформацію, протягом трьох років після нашої останньої поставки цього виробу.

## Smart Diagnosis

Використовуйте цю функцію як допоміжний засіб для діагностики й усунення проблем у роботі пристрою.

### ПРИМІТКА

- З деяких причин, які не можуть вважатися недбалством компанії LGE, зазначена служба може не працювати через зовнішні чинники, зокрема через недоступність мережі Wi-Fi, від'єднання від мережі Wi-Fi, місцеву політику магазину додатків або недоступність додатка.
- Функцію може бути змінено без попередження, і вона може виглядати інакше залежно від вашого місця розташування.

## Використання додатка LG ThinQ для діагностики проблем

Якщо в роботі пристрою з підтримкою Wi-Fi виникла проблема, він може передати дані щодо пошуку й усунення неполадок на смартфон за допомогою додатка **LG ThinQ**.

- Запустіть додаток **LG ThinQ** і виберіть у меню функцію **Smart Diagnosis**. Дотримуйтесь інструкцій, наведених у додатку **LG ThinQ**.

## Використання звукової діагностики проблем

Виконайте наведені нижче інструкції, щоб скористатися звуковою діагностикою.

- Запустіть додаток **LG ThinQ** і виберіть у меню функцію **Smart Diagnosis**. Дотримуйтесь інструкцій щодо виконання звукової діагностики, наведених у додатку **LG ThinQ**.

- 1 Натисніть кнопку **Живлення**, щоб увімкнути машину.

- Не натискайте будь-які інші кнопки.

- 2 Розмістіть мікрофон смартфона близько до кнопки **Живлення**.

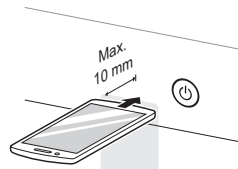

- 3 Тримавши мікрофон смартфона біля кнопки **Живлення**, натисніть і утримуйте кнопку **Температура** протягом щонайменше 3 секунд, поки не завершиться передавання даних.

- Утримуйте смартфон у такому положення до завершення передавання даних. Відобразиться час, який залишився.

- 4 Після завершення передавання даних результат діагностики відобразиться в додатку.

### ПРИМІТКА

- Для максимальної ефективності не ворушіть телефоном під час передавання звукових сигналів.

## ТЕХНІЧНЕ ОБСЛУГОВУВАННЯ

### ⚠ ПОПЕРЕДЖЕННЯ

- Щоб уникнути ураження струмом, перед чищенням внутрішніх частин пральної машини завжди від'єднуйте шнур живлення від електричної розетки. Недотримання цього попередження може призвести до серйозних тілесних ушкоджень, пожежі, ураження електричним струмом або смерті.
- Не протирайте машину сильнодіючими хімічними речовинами, абразивними миючими засобами або розчинниками. Це може пошкодити поверхню пральної машини.

## Очищення після кожного прання

### Що потрібно очистити

Завжди після завершення кожного циклу прання прибирайте всі речі з пральної машини. Залишаючи вологі речі у пральній машині можна спричинити появу складок і стороннього запаху, а також перенесення кольорів.

- Після завершення циклу прання витріть дверцята й ущільнення дверцят, щоб видалити вологу.
- Залиште дверцята трохи відкритими, щоб висушити барабан.
- Витріть машину сухою ганчіркою, щоб прибрати вологу.

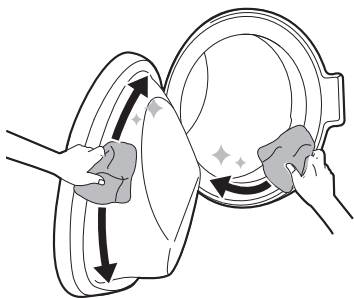

### ⚠ ПОПЕРЕДЖЕННЯ

- Залишайте дверцята відкритими, щоб висушити внутрішню частину машини, тільки коли діти вдома перебувають під наглядом.

## Очищення зовнішніх частин

Правильний догляд за пральною машиною може подовжити строк її експлуатації.

### Зовнішні частини

- Відразу витирайте бідь-які протікання.
- Спочатку витирайте вологою тканиною, а потім – сухою, щоб забезпечити відсутність вологи в місцях з'єднань або щілинах корпусу.
- Не натискайте на поверхню або на дисплей гострими предметами.

### Дверцята

- Протріть вологою ганчіркою всередині та ззовні, а потім витріть насухо за допомогою м'якої ганчірки.

### ⚠ ПОПЕРЕДЖЕННЯ

- Заборонено знімати панелі або розбирати машину. Не використовуйте гострих предметів для вмикання пристрою через панель керування.

## Періодичне очищення машини

### Очищення барабана

#### Очищення барабана

Програма для очищення внутрішньої частини приладу за допомогою замочування, прання, полоскання й віджиму.

Запускайте цю функцію **один раз на місяць** (або за необхідності частіше), щоб видалити відкладення пральних засобів і пом'якшувача тканин, а також інші залишки.

- У разі появи неприємного запаху або плісняви всередині пристрою запускайте цю функцію **один раз на тиждень протягом 3 тижнів** додатково до рекомендованих інтервалів.

## ПРИМІТКА

- Буде відображено повідомлення **EtCL**, яке сповіщає про те, що рекомендовано скористатися цією функцією.

- 1 Вийміть одяг або інші речі з пральної машини та закрийте дверцята.
- 2 Відкрийте висувний лоток і додайте засіб проти накипу в основний контейнер для прання.
  - Замість порошку можна використовувати таблетки, поклавши їх безпосередньо в барабан.
- 3 Повільно закрийте висувний лоток.
- 4 Увімкніть живлення, а потім виберіть програму **Очищення барабана**.
- 5 Щоб розпочати, натисніть кнопку **Старт/Пауза**.
- 6 Залиште дверцята відчиненими, щоб повністю висушити пристрій зсередини.
  - Якщо повністю не висушити пристрій зсередини, може з'явитись неприємний запах або пліснява.

## ⚠ ПОПЕРЕДЖЕННЯ

- Залишайте дверцята відкритими, щоб висушити внутрішню частину машини, тільки коли діти вдома перебувають під наглядом.

## Очищення фільтра води, що поступає

Фільтр вхідного патрубку затримує вапняні відкладення або інші домішки, які можуть міститися у воді, що подається до пристрою. Очищайте вхідний фільтр щопівроку або частіше, якщо вода дуже жорстка або містить сліди вапняного нальоту.

- Закрийте крани подачі води, якщо ви не користуватиметесь пральною машиною деякий час (наприклад, на час відпустки), особливо якщо поблизу немає стоку (жолобу) для води в підлозі.
- Повідомлення про помилку **IE** відображається на панелі керування, вказуючи на те, що вода не надходить до лотка із пральним засобом.

- 1 Вимкніть живлення, перекрийте водопровідний кран і від'єднайте шланг подачі води від пральної машини.

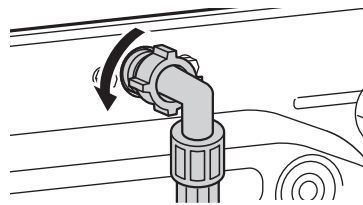

- 2 Вийміть фільтр води за допомогою маленьких плоскогогубців, а потім очистьте

його за допомогою зубної щітки зі щетиною середньої жорсткості.

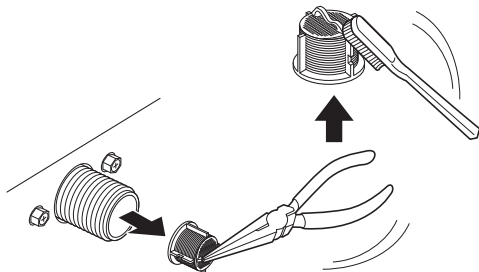

### Очищення фільтра зливного насоса й аварійне зливання води

Фільтр зливного насоса затримує нитки та дрібні предмети, які могли випадково залишитися в одязі. Для забезпечення безперебійної роботи пристрою виконуйте очищення цього фільтра кожні шість місяців.

Перед очищенням фільтра зливного насоса зачекайте, доки не охолоне вода. Виконайте аварійне відкриття дверцят або аварійне зливання води.

- 1 Від'єднайте шнур живлення машини від електричної розетки.
- 2 Відчиніть дверцята на нижній панелі пральної машини та витягніть зливну трубу.

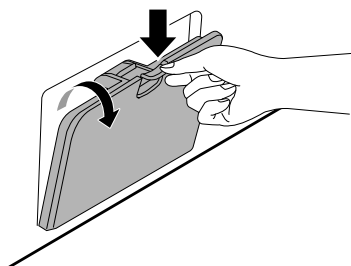

- 3 Спочатку витягніть зливну пробку із зливної трубки, а потім злийте воду.

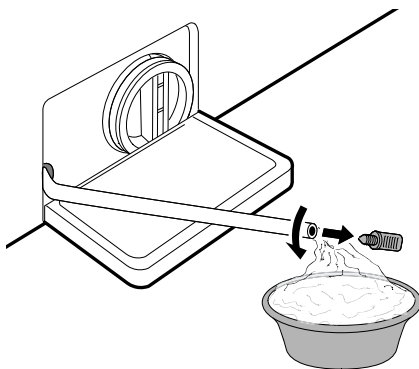

- 4 Повільно відкрутіть фільтр зливного насоса, щоб злити залишкову воду, а потім приступайте до видалення сміття та предметів із фільтра.

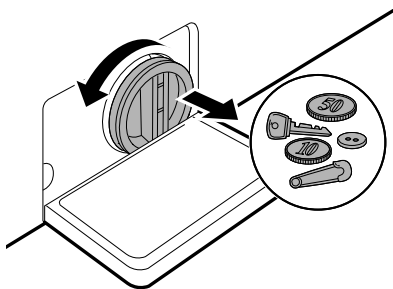

- 5 Почистьте фільтр насоса й отвір щіткою.

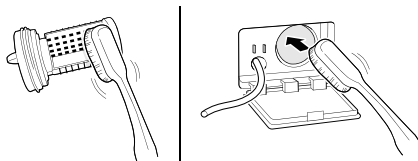

- 6 Після очищення фільтра зливного насоса обережно вставте фільтр на місце й обережно закрутіть дренажну кришку за

годинниковою стрілкою, щоб уникнути зрізання різьби та витоку.

- 7** Знову вставте заглушку в дренажну трубку та поставте трубку в її тримач. Вертикальні та горизонтальні тримачі трубок передбачені для належного зберігання зливної трубки.

- 8** Закрийте дверцята на нижній панелі.

## ⚠ УВАГА

- Будьте обережні під час зливу води, оскільки вона може бути гарячою.
- Не штовхайте зливну трубку назад у шафу. Це призведе до пошкодження трубки.
- Один раз на місяць (або за необхідності частіше) запускайте програму очищення барабана, щоб видалити відкладення пральних засобів та інші залишки.

- 2** Видаліть залишки пральних засобів або пом'якшувача тканин.
- Прополощіть лоток і його компоненти теплою водою, щоб видалити залишки пральних засобів і пом'якшувача тканин. Використовуйте лише воду для очищення висувного лотка.

- 3** Ганчіркою або маленькою неметалевою щіткою почистьте також виїмку висувного лотка.

- Приберіть всі залишки з верхньої та нижньої частин виїмки.

- 4** Після очищення витріть вологу сухим рушником або тканиною.

- 5** Знову встановіть компоненти лотка у відповідні відсіки та вставте висувний лоток для засобу для прання.

## Очищення висувного лотка

З часом пральний порошок і пом'якшувач тканин можуть накопичуватись у висувному лотку. Рідкі пральні засоби можуть залишатись під висувним лотком і не розчиняються повністю. Витягуйте лоток і перевіряйте наявність осаду **один або два рази на місяць**.

- 1** Вийміть висувний лоток, висуваючи його назовні, доки він не зупиниться.
- Потім обережно витягніть висувний лоток назовні, сильно натискаючи на кнопку від'єднання.

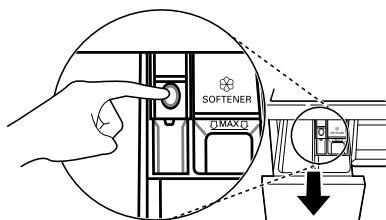

## ПОШУК ТА УСУНЕННЯ НЕСПРАВНОСТЕЙ

Під час експлуатації машини можуть статися помилки та виникнути несправності. У наведених нижче таблицях міститься перелік можливих причин і примітки щодо усунення повідомлення про помилку або несправності. Рекомендовано уважно прочитати інформацію в таблицях, щоб заощадити час і кошти, які можуть бути витрачені на телефонний виклик до сервісного центру LG Electronics.

### Перед зверненням у центр обслуговування

Пральна машина оснащена автоматичною системою моніторингу помилок для виявлення та діагностики проблем на ранній стадії. Якщо пральна машина не працює належним чином або не працює взагалі, перевірте інформацію в наведених нижче таблицях, перш ніж звернутися до сервісного центру компанії LG Electronics.

### Повідомлення про помилку

Ознаки	Можливі причини та вирішення
<b>IE</b> <b>ПОМИЛКА ПОДАЧІ ВОДИ</b>	<b>У цьому місці відбувається недостатня подача води. Вода не поступає в машину або поступає повільно.</b> <ul style="list-style-type: none"> <li>• Спробуйте під'єднатися до іншого крану.</li> </ul>
	<b>Кран подачі води не повністю відкрито. Вода не поступає в машину або поступає повільно.</b> <ul style="list-style-type: none"> <li>• Відкрийте кран на повну.</li> </ul>
	<b>Водозабірний(і) шланг(и) перетиснуто.</b> <ul style="list-style-type: none"> <li>• Випряміть шланг подачі води або перевстановіть його.</li> </ul>
	<b>Фільтр води шланга подачі води засмічено.</b> <ul style="list-style-type: none"> <li>• Закривши крани та від'єднавши шланги подачі, перевірте й очистьте фільтр впускного клапана.</li> </ul>
<b>UE</b> <b>ПОМИЛКА РОЗБАЛАНСУВАННЯ</b>	<b>Пральну машину оснащено системою, яка виявляє та коригує її розбалансування.</b> <ul style="list-style-type: none"> <li>• Одяг може бути надто вологим після завершення програми, тому розподіліть завантаження для належного віджиму. Зачиніть дверцята й натисніть кнопку <b>Старт/Пауза</b>. Машина почне віджимати через кілька секунд. Щоб можна було почати віджим, дверцята мають бути заблокованими.</li> </ul>
	<b>Замале завантаження в машині. Ця система може зупинити віджим або навіть перервати весь етап віджиму, якщо звантажено поодинокі важкі предмети (наприклад, килимок для ванної кімнати, банний халат тощо).</b> <ul style="list-style-type: none"> <li>• Додайте 1 або 2 речі того ж розміру або менші, щоб збалансувати навантаження. Зачиніть дверцята й натисніть кнопку <b>Старт/Пауза</b>. Машина почне віджимати через кілька секунд. Щоб можна було почати віджим, дверцята мають бути заблокованими.</li> </ul>

Ознаки	Можливі причини та вирішення
<b>DE</b> <b>ПОМИЛКА</b> <b>ВІДВЕДЕННЯ ВОДИ</b>	<b>Зливний шланг перекручений або засмітився. Вода не зливається з машини або зливається повільно.</b> <ul style="list-style-type: none"> <li>Прочистьте і розпряміть зливний шланг.</li> </ul> <b>Фільтр зливного насоса засмічено.</b> <ul style="list-style-type: none"> <li>Перевірте та очистьте фільтр зливного насоса.</li> </ul>
<b>dE dE   dE2 dE4</b> <b>ПОМИЛКА</b> <b>БЛОКУВАННЯ</b> <b>ДВЕРЦЯТ</b>	<b>Несправність датчика дверцят.</b> <ul style="list-style-type: none"> <li>Зверніться до сервісного центру компанії LG. Номер місцевого сервісного центру LG зазначено в гарантійному талоні.</li> </ul>
<b>EЕ</b> <b>ПОМИЛКА СИСТЕМИ</b> <b>КЕРУВАННЯ</b>	<b>Це помилка керування.</b> <ul style="list-style-type: none"> <li>Відключіть машину від електричної мережі та зверніться до сервісного центру.</li> </ul>
<b>LE</b> <b>ПОМИЛКА</b> <b>БЛОКУВАННЯ</b> <b>ДВИГУНА</b>	<b>Перевантаження мотора.</b> <ul style="list-style-type: none"> <li>Не використовуйте машину протягом 30 хвилин, щоб двигун охолонув, а потім повторно запустіть програму.</li> </ul>
<b>FE</b> <b>ПОМИЛКА</b> <b>ПЕРЕПОВНЕННЯ</b> <b>ВОДОЮ</b>	<b>Переповнення машини водою через можливий несправний клапан.</b> <ul style="list-style-type: none"> <li>Закрийте водопровідний кран. Відключіть машину від електричної мережі. Зверніться до сервісного центру.</li> </ul>
<b>PE</b> <b>ПОМИЛКА ДАТЧИКА</b> <b>ТИСКУ</b>	<b>Несправність датчика рівня води.</b> <ul style="list-style-type: none"> <li>Закрийте водопровідний кран. Відключіть машину від електричної мережі. Зверніться до сервісного центру.</li> </ul>
<b>uE</b> <b>ПОМИЛКА ДАТЧИКА</b> <b>ВІБРАЦІЇ</b>	<b>Несправність датчика вібрації.</b> <ul style="list-style-type: none"> <li>Зверніться до служби підтримки.</li> </ul>
<b>FF</b> <b>ПОМИЛКА</b> <b>ЗАМОРОЖЕННЯ</b>	<b>Заморожено шланг подачі води, зливний шланг або дренажний насос?</b> <ul style="list-style-type: none"> <li>Забезпечте подачу теплої води в барабан, щоб розморозити зливний шланг і зливний насос. Накрийте шланг подачі води вологим і теплим рушником.</li> </ul>
<b>FE</b> <b>ПРОТІКАННЯ ВОДИ</b>	<b>Протікання води.</b> <ul style="list-style-type: none"> <li>Зверніться до служби підтримки.</li> </ul>
<b>PF</b> <b>ПОМИЛКА ЖИВЛЕННЯ</b>	<b>Можливо, під час роботи стався збій живлення або неналежне електропостачання.</b> <ul style="list-style-type: none"> <li>Натисніть кнопку <b>Старт/Пауза</b>, щоб повторно запустити програму.</li> </ul>



## Шуми, які можна почути

Ознаки	Можливі причини та вирішення
<b>Деренчання чи дзвін</b>	<p><b>У барабан потрапили сторонні предмети, наприклад ключі, монетки або шпильки.</b></p> <ul style="list-style-type: none"> <li>• Зупиніть машину, перевірте наявність сторонніх предметів у барабані. Якщо шум не зникне після перезапуску машини, зверніться до сервісного центру.</li> </ul>
<b>Стукіт</b>	<p><b>Важкий одяг може спричиняти постукування. Зазвичай це нормально.</b></p> <ul style="list-style-type: none"> <li>• Якщо звук не припиняється, імовірно, пристрій розбалансовано. Зупиніть прання та рівномірно перерозподіліть одяг.</li> </ul>
	<p><b>Імовірно, одяг розподілено нерівномірно.</b></p> <ul style="list-style-type: none"> <li>• Призупиніть програму та перерозподіліть одяг, коли дверцята розблокуються.</li> </ul>
<b>Сильна вібрація</b>	<p><b>Не видалено пакувальні матеріали.</b></p> <ul style="list-style-type: none"> <li>• Видаліть пакувальні матеріали.</li> </ul>
	<p><b>Імовірно, одяг нерівномірно розподілено в барабані.</b></p> <ul style="list-style-type: none"> <li>• Призупиніть програму та перерозподіліть одяг, коли дверцята розблокуються.</li> </ul>
	<p><b>Не всі регульовані ніжки стоять на підлозі надійно й рівно.</b></p> <ul style="list-style-type: none"> <li>• Для регулювання рівня машини див. розділ <b>Вирівнювання машини</b>.</li> </ul>
	<p><b>Підлога недостатньо міцна.</b></p> <ul style="list-style-type: none"> <li>• Переконайтеся, що підлога тверда та не прогинається. Щоб вибрати правильне місце розташування, див. розділ <b>Вимоги до місця встановлення</b>.</li> </ul>

## ЕКСПЛУАТАЦІЯ

Ознаки	Можливі причини та вирішення
<b>Вода протікає.</b>	<p><b>Зливні труби засмітилися.</b></p> <ul style="list-style-type: none"> <li>• Очистьте зливні труби. За необхідності викличте водопровідника.</li> </ul>
	<p><b>Протікання води спричинено неправильним установленням зливного шланга або його засміченням.</b></p> <ul style="list-style-type: none"> <li>• Очистьте й випряміть зливний шланг. Регулярно перевіряйте та очищуйте фільтр зливного насоса.</li> </ul>
	<p><b>Ковпачок фільтра зливного насоса встановлено неправильно.</b></p> <ul style="list-style-type: none"> <li>• Перевстановіть фільтр зливного насоса.</li> </ul>

Ознаки	Можливі причини та вирішення
<b>Машина не працює.</b>	<b>Панель керування вимкнулася через відсутність активності.</b> <ul style="list-style-type: none"> <li>• Це нормально. Натисніть кнопку <b>Живлення</b>, щоб увімкнути машину.</li> </ul>
	<b>Шнур живлення машини від'єднано від електричної розетки.</b> <ul style="list-style-type: none"> <li>• Переконайтеся, що шнур надійно під'єднано до робочої електричної розетки.</li> </ul>
	<b>Вимкнулося водопостачання.</b> <ul style="list-style-type: none"> <li>• Відкрийте на повну кран подачі води.</li> </ul>
	<b>Механізм керування не налаштований належним чином.</b> <ul style="list-style-type: none"> <li>• Переконайтеся, що програму встановлено правильно. Зачиніть дверцята й натисніть кнопку <b>Старт/Пауза</b>.</li> </ul>
	<b>Дверцята відкриті.</b> <ul style="list-style-type: none"> <li>• Зачиніть дверцята й переконайтеся, що в них не потрапило нічого, що заважало б їх повному зачиненню.</li> </ul>
	<b>Спрацював/перегорів автоматичний вимикач/запобіжник.</b> <ul style="list-style-type: none"> <li>• Перевірте домашні автоматичні вимикачі/запобіжники. Замініть запобіжники або перезапустіть вимикач. Для машини має бути виділено спеціальну відгалужену мережу. Після відновлення живлення машина поновить програму з місця зупинки.</li> </ul>
	<b>Необхідно скинути налаштування програми.</b> <ul style="list-style-type: none"> <li>• Натисніть кнопку <b>Живлення</b>, а потім повторно виберіть потрібну програму та натисніть кнопку <b>Старт/Пауза</b>.</li> </ul>
	<b>Після встановлення програми не натиснуто кнопку Старт/Пауза.</b> <ul style="list-style-type: none"> <li>• Натисніть кнопку <b>Живлення</b>, а потім повторно виберіть потрібну програму й натисніть кнопку <b>Старт/Пауза</b>. Машина вимкнеться, якщо кнопку <b>Старт/Пауза</b> не буде натиснуто протягом певного часу.</li> </ul>
	<b>Надзвичайно низький тиск води.</b> <ul style="list-style-type: none"> <li>• Перевірте інший кран у будинку та переконайтеся, що в помешканні належний тиск води.</li> </ul>
<b>Машина нагріває воду або утворює пару.</b> <ul style="list-style-type: none"> <li>• Барабан може зупинити роботу під час певних етапів, тоді як вода безпечно нагрівається до встановленої температури.</li> </ul>	
<b>Прилад зупиняється на кілька хвилин, а потім перезапускається.</b>	<b>Пристрій захисту двигуна було активовано для попередження перегріву двигуна.</b> <ul style="list-style-type: none"> <li>• Це нормально. Якщо пристрій захисту двигуна активувався, прилад зупиниться на кілька хвилин, а потім перезапуститься.</li> </ul>
<b>Кнопки можуть не працювати належним чином.</b>	<b>Активовано функцію Блокування від дітей.</b> <ul style="list-style-type: none"> <li>• За потреби деактивуйте функцію <b>Блокування від дітей</b>.</li> </ul>

Ознаки	Можливі причини та вирішення
<b>Дверцята не відкриваються.</b>	<p><b>Дверцята не можна відкрити з міркувань безпеки після запуску машини.</b></p> <ul style="list-style-type: none"> <li>• Це нормально. Дверцята можна безпечно відкрити після того, як /  згасне.</li> </ul>
<b>Машина не заповнюється водою належним чином.</b>	<p><b>Впускний фільтр забився.</b></p> <ul style="list-style-type: none"> <li>• Переконайтеся, що фільтри подачі води на клапанах наповнення не засмічені.</li> </ul>
	<p><b>Шланги подачі води можуть бути перекручені.</b></p> <ul style="list-style-type: none"> <li>• Переконайтеся, що шланги подачі води не перекручені та не засмічені.</li> </ul>
	<p><b>Недостатнє постачання води.</b></p> <ul style="list-style-type: none"> <li>• Переконайтеся, що крани гарячої та холодної води повністю відкрито.</li> </ul>
	<p><b>Шланги подачі гарячої та холодної води під'єднано навпаки.</b></p> <ul style="list-style-type: none"> <li>• Перевірте під'єднання шлангів подачі води.</li> </ul>
<b>Машина не зливає воду.</b>	<p><b>Перекручення зливного шланга.</b></p> <ul style="list-style-type: none"> <li>• Переконайтеся, що зливний шланг не перекручено.</li> </ul>
	<p><b>Зливний шланг розташований на висоті понад 1 м від підлоги.</b></p> <ul style="list-style-type: none"> <li>• Зливний шланг має розміщуватися на висоті не більше 1 м від низу машини.</li> </ul>
<b>Пральний засіб подається не повністю або зовсім не подається.</b>	<p><b>Використано забагато прального засобу.</b></p> <ul style="list-style-type: none"> <li>• Дотримуйтеся інструкцій, що надаються виробником пральних засобів.</li> </ul>
	<p><b>Фільтр зливного насоса може бути засміченим.</b></p> <ul style="list-style-type: none"> <li>• Очистьте фільтр зливного насоса.</li> </ul>
<b>Тривалість роботи програми довша, ніж зазвичай.</b>	<p><b>Завантажено занадто мало білизни.</b></p> <ul style="list-style-type: none"> <li>• Додайте більше речей, щоб машина збалансувала навантаження.</li> </ul>
	<p><b>Важкі речі змішані з легкими речами.</b></p> <ul style="list-style-type: none"> <li>• Завжди намагайтеся прати речі з однаковою вагою, щоб машина могла рівномірно розподілити навантаження для віджиму.</li> </ul>
	<p><b>Завантажена білизна розташована нерівномірно.</b></p> <ul style="list-style-type: none"> <li>• Вручну перерозподіліть навантаження, якщо речі сплуталися.</li> </ul>
<b>Завершення програми відкладено.</b>	<p><b>Виявлено розбалансування або ввімкнено програму видалення піни.</b></p> <ul style="list-style-type: none"> <li>• Це нормальне явище. Час до завершення програми, який відображається на дисплеї, є приблизною тривалістю. Фактичний час може відрізнятись.</li> </ul>

## Ефективність прання

Ознаки	Можливі причини та вирішення
<b>Погане видалення плям</b>	<p><b>Плями, що в'їлися раніше.</b></p> <ul style="list-style-type: none"> <li>На речах, які вже пралися раніше, можуть бути плями, що в'їлися. Ці плями важко видалити, і для їх видалення може знадобитися ручне прання або попередня обробка.</li> </ul>
<b>Утворення плям</b>	<p><b>Відбілювач або пом'якшувач тканини подано передчасно.</b></p> <ul style="list-style-type: none"> <li>Контейнер висувного лотка переповнено. Через це відбілювач або пом'якшувач тканини подається швидко. Завжди відмірюйте потрібну кількість відбілювача або пом'якшувача тканини, щоб запобігти переповненню.</li> <li>Повільно закрийте висувний лоток для засобу для прання.</li> </ul>
	<p><b>Відбілювач або пом'якшувач тканини було додано безпосередньо до одягу в барабані.</b></p> <ul style="list-style-type: none"> <li>Завжди використовуйте висувний лоток для засобу для прання, щоб забезпечити належне подання відбілювача або пом'якшувача тканин у потрібний час протягом роботи.</li> </ul>
	<p><b>Ви не розділили одяг належним чином.</b></p> <ul style="list-style-type: none"> <li>Завжди періть темний одяг окремо від світлого та білого, щоб запобігти зміні кольору.</li> <li>Ніколи не періть сильно забруднені речі з речами з незначним забрудненням.</li> </ul>
<b>Утворення складок</b>	<p><b>Речі не вийняли з машини одразу після завершення прання.</b></p> <ul style="list-style-type: none"> <li>Завжди виймайте речі із пристрою відразу після завершення програми.</li> </ul>
	<p><b>Перевантаження пральної машини.</b></p> <ul style="list-style-type: none"> <li>Машину можна завантажити на повну, але барабан не має бути перевантажено речами. Дверцята машини мають легко зачинятися.</li> </ul>
	<p><b>Шланги подачі гарячої та холодної води під'єднано навпаки.</b></p> <ul style="list-style-type: none"> <li>Під час полоскання гарячою водою на одязі можуть утворюватися складки. Перевірте під'єднання шлангів подачі води.</li> </ul>
	<p><b>Швидкість віджиму може бути зависокою.</b></p> <ul style="list-style-type: none"> <li>Установіть швидкість віджиму відповідно до типу одягу.</li> </ul>

## Запах

Ознаки	Можливі причини та вирішення
<b>Неприємний або пліснявий запах у машині</b>	<p><b>Внутрішню частину барабана не очищено належним чином.</b></p> <ul style="list-style-type: none"> <li>Регулярно запускайте функцію <b>Очищення барабана</b>.</li> </ul>

Ознаки	Можливі причини та вирішення
<p><b>Неприємний або пліснявий запах у машині</b></p>	<p><b>Запахи можуть виникнути, якщо неправильно встановлено зливний шланг, що спричиняє сифонування (вода тече назад у пральну машину).</b></p> <ul style="list-style-type: none"> <li>• Під час установа зливної шланга переконайтеся, що він не перегинається та не засмічений.</li> </ul>
	<p><b>Якщо не чистити регулярно лоток для засобу для прання, можуть виникати запахи від плісняви або сторонніх речовин.</b></p> <ul style="list-style-type: none"> <li>• Вийміть і очистьте лоток для засобу для прання, особливо верхню та нижню частину виїмки лотка.</li> </ul>

## Wi-Fi

Ознаки	Можливі причини та вирішення
<p><b>Ваш домашній пристрій і смартфон не під'єднані до мережі Wi-Fi.</b></p>	<p><b>Пароль для мережі Wi-Fi, до якої ви намагаєтеся підключитися, неправильний.</b></p> <ul style="list-style-type: none"> <li>• Знайдіть мережу Wi-Fi, підключену до вашого смартфона, і видаліть її, потім зареєструйте свій пристрій в LG ThinQ.</li> </ul>
	<p><b>Передача мобільних даних для вашого смартфона включена.</b></p> <ul style="list-style-type: none"> <li>• Вимкніть <b>Мобільні дані</b> свого смартфона і зареєструйте свій пристрій, використовуючи мережу Wi-Fi.</li> </ul>
	<p><b>Ім'я бездротової мережі (SSID) налаштовано неправильно.</b></p> <ul style="list-style-type: none"> <li>• Ім'я безпроводної мережі (SSID) повинно містити англійські літери та цифри. (Не використовувати спеціальні символи).</li> </ul>
	<p><b>Частота маршрутизатора не 2,4 ГГц.</b></p> <ul style="list-style-type: none"> <li>• Підтримується тільки частота маршрутизатора 2,4 ГГц. Налаштуйте бездротовий маршрутизатор на 2,4 ГГц і підключіть пристрій до бездротового маршрутизатора. Щоб перевірити частоту маршрутизатора, зверніться до свого постачальника послуг Інтернету або до виробника маршрутизатора.</li> </ul>
	<p><b>Відстань між пристроєм і маршрутизатором занадто велика.</b></p> <ul style="list-style-type: none"> <li>• Якщо відстань між пристроєм та маршрутизатором занадто велика, сигнал може бути слабким, і підключення може не налаштуватися правильно. Змініть місце знаходження маршрутизатора таким чином, щоб він знаходився ближче до пристрою.</li> </ul>

## Додаткова інформація

Устаткування відповідає вимогам Технічного Регламенту Обмеження Використання деяких Небезпечних Речовин в електричному та електронному обладнанні.

## Дата виробництва

Дата виробництва вказана на табличці з технічними даними на боці пристрою.

Формат дати: мм/рррр

## Інформація з сертифікації

Ви можете безкоштовно отримати будь-яку інформацію з сертифікації вашого пристрою, наприклад, сертифікаційний номер, термін закінчення дії і т. ін., подзвонивши до сервісного центру обслуговування клієнтів LG.

# ДОДАТОК

## Технічні Характеристики

### Висновок комісії щодо відповідності Регламенту (ЄС) № 1061/2010

Зірочки позначають варіант моделі й можуть набувати значення (0–9) або (A–Z).

LG	F2V7GS9WW
<b>Номінальна місткість</b>	8,5 кг
<b>Клас енергоефективності за шкалою від D (найменш ефективний) до A+++ (найбільш ефективний).</b>	A+++
<b>Модель отримала нагороду ЄС «Екологічний товарний знак» відповідно до Регламенту ЄС № 66/2010</b>	ні
<b>Енергоспоживання</b>	
• Середньозважене щорічне енергоспоживання ( $AE_C$ ), кВт/год на рік (кВт/рік) <sup>*1</sup>	144
• Стандартна програма прання бавовни за температури 60 °C та повного завантаження (кВт/год)	0,740
• Стандартна програма прання бавовни за температури 60 °C та часткового завантаження (кВт/год)	0,590
• Стандартна програма прання бавовни за температури 40 °C та часткового завантаження (кВт/год)	0,510
• Розраховане енергоспоживання в режимі «вимкнено» та в режимі «залишено ввімкнутим» (Вт)	0,50
• Середньозважене щорічне споживання води ( $AW_C$ ) в літрах на рік (літри/рік) <sup>*2</sup>	7260
<b>Клас ефективності віджиму та висушування за шкалою від G (найменш ефективний) до A (найефективніший).</b>	B
• Максимальна швидкість віджиму (об/хв) <sup>*3</sup>	1160
• Залишкова вологість <sup>*3</sup>	53 %
<b>Стандартні програми для бавовни<sup>*4</sup>: Еко 40-60 + Інтенсивне, 60 °C / 40 °C</b>	
<b>Час режиму стандартної програми</b>	
• Стандартна програма прання бавовни за температури 60 °C та повного завантаження (хв) <sup>*5</sup>	278

LG	F2V7GS9WW
• Стандартна програма прання бавовни за температури 60 °C та часткового завантаження (хв) <sup>*5</sup>	140
• Стандартна програма прання бавовни за температури 40 °C та часткового завантаження (хв) <sup>*5</sup>	139
• Тривалість режиму «залишається ввімкнутим» (T <sub>I</sub> ) (хв.)	10
<b>Рівень акустичного шуму, що поширюється в повітрі<sup>*6</sup></b>	
• Прання, в акустичних децибелах (дБА) відносно потужності, що становить 1 пВт	54
• Віджим, в акустичних децибелах (дБА) відносно потужності, що становить 1 пВт	71
Автономне встановлення	

\*1 Дані отримані на основі 220 стандартних циклів прання з використанням програм прання бавовни за температури 60 °C і 40 °C з повним або частковим завантаженням та режимів зі зниженим енергоспоживанням. Фактичне енергоспоживання залежатиме від фактичних умов експлуатації приладу.

\*2 Дані отримані на основі 220 стандартних циклів прання з використанням програм прання бавовни за температури 60 °C і 40 °C з повним або частковим завантаженням. Фактичне споживання води залежатиме від фактичних умов експлуатації приладу.

\*3 Дані отримані за використання стандартної програми прання бавовни за температури 60 °C з повним завантаженням або стандартної програми прання бавовни за температури 40 °C з частковим завантаженням, залежно від того, яке значення нижче, а вміст залишкової вологи отримано за використання стандартної програми прання бавовни за температури 60 °C з повним завантаженням або стандартної програми прання бавовни за температури 40 °C з частковим завантаженням, залежно від того, яке значення вище.

\*4 Як зазначено на етикетці та в технічних характеристиках, ці програми підходять для прання помірно забрудненої бавовняної білизни і є найефективнішими з точки зору споживання електроенергії та води.

\*5 Стандартною програмою для бавовни є **Еко 40-60 + Інтенсивне**, 60 °C з повним завантаженням, **Еко 40-60 + Інтенсивне**, 60 °C з половинним завантаженням і **Еко 40-60 + Інтенсивне**, 40 °C з половинним завантаженням відповідно до Регламентів (ЄС) № 1061/2010 і EN 60456.

\*6 Значення виражені в акустичних децибелах (дБА) відносно потужності, що становить 1 пВт; округлені до найближчого цілого значення й виміряні під час циклів прання та віджиму за використання стандартної програми прання бавовни за температури 60 °C з повним завантаженням.

**Для нотаток**

**Для нотаток**

