



用户指南

LG 数字标牌器

(显示器标牌)

在操作之前，请仔细阅读本手册并保留手册以供将来参考。

webOS 4.1

目录

安全预防措施	4	[调平器工具]	
- 交流适配器和电源预防措施.....	5	[办公室会议模式]	
- 移动产品时的预防措施.....	7	- 常规.....	31
- 安装产品时的预防措施.....	8	[语言]	
- 清洁产品时的预防措施.....	10	[系统信息]	
- 使用产品时的预防措施.....	11	[设置 ID]	
- 遥控器使用注意事项.....	13	[时间和日期]	
- 遇到图像残留问题时的注意事项.....	14	[电源]	
- 产品处置.....	14	[网络]	
使用遥控器	15	[安全模式]	
建立连接	18	[音频指南]	
- 连接至 PC.....	18	[高级设置]	
- 外部设备连接.....	18	- 显示器.....	44
- 连接多台显示器.....	20	[画面模式]	
设置	22	[画面比率]	
- 主页.....	22	[旋转]	
全局按钮		[高级设置]	
仪表盘		[Genlock]	
[内容管理]		- 声音.....	52
[画廊模式]		[声音模式]	
- 简易设置.....	23	[声音输出]	
[视频墙]		[音频输出]	
[打开/关闭预约程序]		[声像同步调节]	
[SI 服务器设置]		[数字音频输入]	
[服务器设置]		- 管理员.....	55
[故障恢复]		[锁定模式]	
[状态邮件发送]		[更改密码]	
[通过 URL 播放]		[企业设置]	
[设置数据克隆]		[恢复出厂设置]	
[同步模式]			
[多画面]			
[LG ConnectedCare (显示器 365 天关怀)]			

内容管理器57

- Web 登录..... 57
- 内容管理器..... 57
 - [播放器]
 - [预约列表]
 - [编辑器]
- 组管理器 2.0..... 64
- 画廊模式..... 67
- 多屏互动..... 68
- LG Presenter..... 69
 - 连接
 - 屏幕共享
 - 移交

管理工具72

- 管理员..... 72
- 图像 ID..... 73

使用触摸屏控制外部 PC74

- 连接到 PC..... 74
- 触摸屏上的优先任务..... 74

智能校准75

- 如何运行..... 75
 - [手动校准]

IR 码77

控制多个产品79

- 连接电缆..... 79
- 通信参数..... 80
- 命令参考列表..... 81
- 传输/接收协议..... 86

故障排除112

为取得本产品内搭载的 GPL, LGPL, MPL 及其他开源证书下的源代码, 请您访问

<https://opensource.lge.com>。

除源代码以外, 所有相关的许可条款, 免责声明和版权通知均可供下载。

LG Electronics 也可以 CD-ROM 的形式为您提供开源代码, 如有需要, 请发送电子邮件至 opensource@lge.com, 仅收取执行配送的费用 (如介质费用, 运输费和手续费)。

此报价从该产品出厂之日起, 三年内有效。

此报价对收到本信息的任何人有效。

安全预防措施

安全预防措施旨在通过帮助用户安全地使用产品以及用于预期目的，防止发生意外危险或伤害。

警告

如果忽略警告消息，您可能会受重伤，或者可能发生意外或死亡事故。

小心

如果忽略注意消息，您可能会受轻伤，或者可能损坏产品。

型号与句子颜色相对应

普通型	防护罩型	LED
-----	------	-----

交流适配器和电源预防措施

警告

- 请仅使用 LG Electronics, Inc. 提供或认可的电源线或交流适配器。如果您使用其他电源线，请确保其经过适用国家标准的认证。如果电源线在任何情况下发生故障，请联系制造商或最近的授权服务中心进行更换。
- 仅使用产品规格中指明的电源（即电压）来运行显示器。
 - 否则可能损坏产品，发生火灾或者造成人员触电致死。如果您不确定所用的电源类型，请咨询经认证的安
装公司。
- 确保将电源线正确连接到接地插座。
 - 否则可能造成人员触电致死、受伤或者损坏产品。
- 将电源插头或交流适配器插牢，以免松脱。
 - 连接不良可能导致火灾或触电。
- 打雷和闪电时，切勿接触电源线和信号线，这可能极其危险。
 - 这可能会导致触电。
- 注意，不要踩踏电源线或交流适配器，或者在上面放置重物（电器，衣物等）。另外，请勿过度用力弯曲或拉扯电源线或交流适配器。
 - 损坏的电源线可能导致火灾或触电。
- 请勿将被锐利物体损坏的电源线或交流适配器连接到电源插座。
 - 这可能造成人员触电致死。
- 在电源线一端连接至墙上的输入端子时，不要将导体（如金属筷）插入电源线的另一端。另外，拔下电源线后请勿立即触摸电源线。
 - 这可能造成人员触电致死。
- 请勿使用被多个电子产品和加热设备连接的多插座。请使用带有接地端子的专用多插座。
 - 这可能由于过热而起火。

- 如果水或任何异物进入产品，请立即断开电源线并联系服务中心。
 - 否则，可能因产品损坏导致火灾或触电。
- 让电源线或交流适配器远离任何加热设备。
 - 否则电源线涂层可能融化并导致火灾或触电。
- 切勿拆卸，维修或改装电源线或交流适配器。
 - 否则，可能导致火灾或触电。
- 电源线是主要的断开装置。请确保将产品安装在墙上插座附近，并确保插座容易够到。
- 只要本设备连接至AC墙上插座，则即使设备关闭，与AC源的连接也不会断开。
- 仅当按下电源插头时，功耗才会为“0”。
- 使用电器耦合器作为断开设备。

小心

- 如果电源插头或交流适配器的插针上沾有灰尘，请务必擦拭并保持清洁。
 - 由于层层灰尘引起的过热可能导致火灾或触电。
- 如果电源插头或交流适配器的插针沾有水，请务必擦拭并保持清洁。另外，手湿时不要接触电源插头或交流适配器。
 - 否则可能导致触电。
- 不要通过将电源插头插入电源插座或从电源插座拔出电源插头来打开或关闭产品。请勿将电源插座用作开关设备。
 - 否则可能导致触电或产品故障。
- 请勿在产品使用过程中拔出电源线。
 - 触电会损坏产品。

移动产品时的预防措施

警告

- 移动产品之前，请联系服务中心。
 - 否则可能导致触电并损坏产品。
- 移动产品之前，请确保关闭产品，拔出插头并已拔下所有电缆。
 - 否则可能造成人员触电死亡或者损坏产品。
- 移动产品时，请勿撞击前面板或对前面板造成冲击。
 - 否则可能造成人员触电死亡或者损坏产品。
- 根据产品的重量来选取正确的移动人数。（每人可移动 25 千克以下产品，产品超过 100 千克时请使用起重设备）
 - 如果再次使用损坏的产品，请联系服务中心，因为再次使用可能导致触电或火灾。
- 当仅握住支架时，请勿将其倒置。（仅适用于支持支架的型号。）
 - 这可能导致支架变形，面板损坏以及其他类型的产品损坏。

小心

- 不要丢弃产品包装盒。在移动产品时，将其放在包装盒内进行移动。

安装产品时的预防措施

警告

- 在安装产品前，请联系服务中心。
 - 否则可能会导致触电并损坏产品。
- 请勿让物体落到产品上，也不要撞击产品。请将产品置于儿童接触不到的地方。请勿将玩具或物品放在产品附近，避免物品扔到产品屏幕上。
 - 这可能导致人员受伤，产品故障和损坏显示器。
- 请勿在本产品上放置或悬挂重物。
 - 如果产品破裂或跌落，您可能受伤。
- 如果产品过热，请勿触摸产品表面。
 - 否则可能会导致人员受伤。
- 请将本产品牢固安装在地面、墙壁等平面上，以抵御风和地震等带来的外部冲击。
 - 请务必参阅提供的手册。
- 防止儿童攀附本产品。
 - 如果产品破裂或跌落，您可能受伤。
- 请勿将其安装于有发热物体（例如电热器和照明设备）的位置。
 - 否则可能会导致火灾、触电、故障。
- 不要自行安装本产品，因为您可能会受伤或损坏产品。请联系服务中心授权的服务工程师。
- 不要将本产品安装在暴露于油或油雾的墙壁上。
 - 这可能会损坏产品并导致其跌落。
- 请勿将电源或信号线等留在通道上。
 - 路过的人可能会绊倒或跌倒，这可能会导致触电、火灾、产品损坏或人员受伤。
- 通过短线缆连接产品和外部设备时，请勿让产品跌落。
 - 否则可能会导致人员受伤和产品损坏。
- 如果产品跌落或者外壳裂开，请关闭产品并拔出电源线，然后联系服务中心。
 - 如果继续使用产品而不采取适当的措施，则可能发生触电或起火。
- 将产品安装在远离灰尘和水的干燥之处。避免高温和高湿环境。
 - 否则可能会导致触电、火灾或产品损坏。
- 将本产品安全地安装在可以承受产品重量的地方。
 - 强度不足可能会导致产品掉落。
- 使用本产品时，请采用舒适和自然的姿势以放松肌肉。

⚠️ 小心

- 在无电磁干扰之处安装产品。
- 如果您将产品安装在未满足建议条件的位置，有可能对产品的图像质量，生命周期和外观产生严重损害。安装前，请咨询我们的服务工程师。请勿将产品安装在充满细微粉尘或油雾，使用化学物质，暴露于阳光直射，温度过高或过低，湿度过高的位置。
- 通过与墙壁保持一定距离（100 毫米或以上）来确保产品通风良好。
 - 如果安装产品时离墙太近，则产品可能会由于内部热量积聚导致变形或突然起火。
- 插上插头时，请勿用台布、窗帘或其他材料（例如塑料）覆盖本产品。请勿堵塞产品的通风孔。
 - 产品会由于内部过热而变形或突然起火。
- 请勿将产品安装于通风较差的区域（例如书架、壁橱）或室外，并避免将其放置于垫子或地毯上。
 - 本产品可能由于内部过热而起火。
- 请将产品安装在面积足够大、能够支撑产品的平整、稳定位置。
 - 如果产品跌落，您可能会受伤，或者产品可能破裂。
- 将产品安装在机架或设备柜上时，请确保产品底端没有向前突出。
 - 本产品可能由于重心不平衡而掉落，可能导致人身伤害或产品损坏。确保使用适合您产品的设备柜或机架。
- 应在产品外部安装易于接近的断开装置。
- 应在本产品的内部或外部安装符合 IEC 61643 系列要求的组件。
- 在室外安装时设置为[屏幕关闭和背光（室外模式）]。
 - 启用[室外模式]，以减少内部潮湿和冷凝的风险。
- 在低于零度的温度下运行时，外壳可能无法工作长达一小时来升高外壳的内部温度。

清洁产品时的预防措施

警告

- 始终保持产品干净。
 - 如果长时间不清洁设备，设备可能会被灰尘覆盖，从而可能导致火灾或产品损坏。
- 如需清洁产品内部，请务必联系服务中心。
 - 否则，在没有支撑的情况下进行清洁可能会导致火灾、触电或产品损坏。
- 清洁产品时，请拔下电源线并使用软布轻轻擦拭，防止刮擦。
 - 刮擦可能会导致触电或屏幕损坏。
- 清洁前框时，向软布上喷水 2 至 4 次，然后只沿一个方向擦拭。
(不适用于 LED 型号)
 - 布太湿时会导致染色。
- 请勿与 LED 封装的屏幕实际接触。
 - 否则可能会导致产品损坏。
- 清洁产品时，请使用气枪轻轻清除前框和屏幕上的灰尘。
 - 如果屏幕上的 LED 之间存在异物，可能会导致屏幕产生缺陷。

小心

- 清洁产品或屏幕时，请拔下电源线并使用软布轻轻擦拭。请勿将水或其他液体直接喷到产品上。尤其是，请勿使用化学制品清洁产品，包括玻璃清洁剂、任何类型的空气清新剂、杀虫剂、润滑剂、蜡（汽车、工业用）、研磨剂、稀释剂、苯、酒精等，这些都可能损坏产品或其面板。
 - 否则可能会导致火灾、触电或产品损害（变形、腐蚀或破损）。

使用产品时的预防措施

警告

- 不要在温度或湿度过高的任何环境中使用本产品。
 - 否则可能导致触电或损坏产品。
- 如长时间使用本产品，请时不时休息一下以保护您的视力。
 - 长时间观看可能会导致视力受损。
- 音量过大或长时间使用可能会导致听力受损。
- 如有液体或异物落入产品内部，请关闭本产品并从墙上插座中拔出插头，然后联系服务中心。
 - 否则，产品可能会导致火灾或触电。
- 如屏幕上不显示任何图像或听不到任何声音，请停止使用本产品。请立即关闭电源，将其从电源插座中拔出，并联系服务中心。
 - 否则，产品可能会导致火灾或触电。
- 不要将物体扔到产品或屏幕上，或对其施压。
 - 否则可能会导致人员受伤、产品故障和显示器损坏。
- 如果闻到烟味或其他气味，或者听到奇怪的声音，请拔出电源线，并联系服务中心。
 - 如果在未采取适当措施的情况下继续使用本产品，可能会导致触电或火灾。
- 请勿私自尝试对产品进行拆卸、维修或改装。如需维修，请联系服务中心。
 - 否则可能导致火灾或触电。
- 请勿将装有液体的花瓶、杯子等物品放在产品上或其上方，以防液体进入产品。
 - 否则可能会导致火灾、触电、故障或变形。
- 请勿用手或尖锐物体（例如指甲、铅笔或钢笔）用力按压或刮擦产品表面。不要用金属物体击打或刮擦屏幕的正面和两侧。
 - 否则可能会导致产品损坏和故障。
- 如果产品暴露在阳光或强光下，请勿触摸它，因为它可能会很热。

- 不要在本产品旁使用高压电气产品（例如灭蚊灯）。
 - 否则可能因触电导致产品故障。
- 如果发生煤气泄漏，请不要触碰插座，而应打开窗户通风。
 - 否则，产品可能会导致火灾或触电。
- 如果产品跌落或者外壳裂开，请关闭产品并拔出电源线。
 - 如果继续使用产品而不采取适当的措施，则可能发生触电或起火。联系服务中心。
- 请将细小配件置于儿童接触不到的地方。
 - 如果发生儿童误吞的情况，请立即就医。
- 请将产品置于儿童接触不到的地方。同时，请勿将玩具或其他物体扔到产品或屏幕上。
 - 否则可能会导致人员受伤、产品故障和显示器损坏。
- 通过拔下电源线才能断开设备的所有电源。

小心

- 此面板是包含数百万像素的高级产品。观看屏幕时，有时可能会看到像素点。由于这些失效的像素并不是缺陷，因此不会影响产品的性能和可靠性。
- 不要将易燃物品放置或存放在产品附近。
 - 否则可能导致爆炸或火灾。
- 请与产品保持适当的距离。
 - 如果使用本产品的距离过近，可能会损坏视力。
- 根据产品设置适当的分辨率和频率。
 - 否则可能会导致视力受损。
- 长时间使用产品时请定期休息。

遥控器使用注意事项

警告

- 避免在高湿度场所使用。
 - 否则可能导致触电或损坏产品。
- 请勿将电池暴露在高温环境（例如，阳光直射、开放式壁炉和电热器）之下。
 - 否则可能引起火灾和导致人员受伤。
- 更换遥控器电池时，防止儿童吞咽电池。请将电池置于儿童接触不到的地方。
 - 如果发生儿童误吞电池的情况，请立即就医。
- 请勿将电池弃置于火中。
 - 请前往当地回收中心或能够处理电池的零售店进行处置。
- 废旧电池（包括可充电电池）应与废物分开回收。
 - 请前往当地回收中心或能够处理电池的零售店处理废旧电池和可充电电池。

小心

- 严防短路，且不要拆开电池。
 - 否则可能导致触电或火灾。
- 在阳光或强烈的灯光下，遥控器可能无法正常工作。如果在此类光线条件下使用，请将产品移开。
- 检查产品与遥控器之间是否有任何障碍。
- 请勿将新旧电池混用。
 - 电池过热或泄漏可能导致火灾或触电。
- 仅使用指定类型的电池。请勿将不可充电的电池插入充电器。
 - 电池过热或泄漏可能导致火灾或触电。

遇到图像残留问题时的注意事项

- 长时间显示静态图像可能会损坏屏幕，导致图像残留。大部分第三方产品都有同样的问题。由此带来的损坏不在产品保修范围内。
 - 长时间使用显示器时，请使用屏幕保护程序。

产品处置

- 请勿将本产品与一般家庭垃圾一起处理。
- 本产品的处置必须按照当地政府的规定进行。

使用遥控器

本手册中的说明基于遥控器上的按钮。请仔细阅读本手册以正确使用显示器。要安装电池，请打开电池盖，按照电池舱内侧标签的 \oplus 和 \ominus 端更换电池（1.5 V AAA），然后合上电池盖。要取出电池，请按相反顺序执行安装操作。图示可能会与实际附件有所不同。

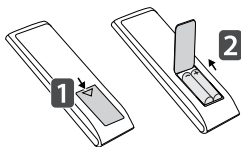

小心

- 不要将新旧电池混用，否则可能损坏遥控器。
- 务必将遥控器指向显示器上的遥控器传感器。
- 特定型号可能不支持遥控器的某些功能。
- 本产品的内部和外部电池不应暴露在过热的环境中，比如阳光直射、明火等。

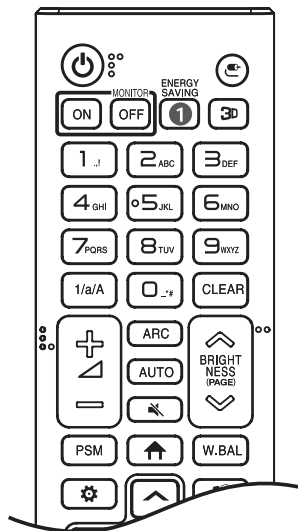

⏻ (电源) 打开或关闭显示器。

MONITOR ON 打开显示器。

MONITOR OFF 关闭显示器。

1 ENERGY SAVING 调节图像亮度以降低能耗。

📺 (输入) 选择输入模式。

3D 用于观看 3D 视频。(不支持此功能。)

数字和字母按钮

根据设置输入数字或字母字符。

1/a/A 在数字和字母之间切换。(不支持此功能。)

CLEAR 删除输入的数字或字母字符。

🔊 (音量调高/调低按钮) 调节音量级别。

ARC 选择屏幕大小。

AUTO 自动调整画面位置，并将图像不稳定性降至最低。(此功能仅支持 RGB 输入。)

🔇 (静音) 全部静音。

🌞 **BRIGHTNESS** 🌙 调整显示屏的亮度。

(PAGE) 移到上一个或下一个屏幕。

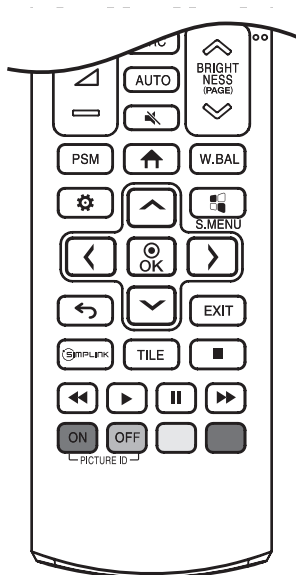

PSM 选择画面模式。

▲ (主页) 激活启动程序。

W.BAL 进入白平衡菜单。

⚙️ (设置) 访问主菜单或保存输入并退出菜单。

Ⓜ️ S.MENU SuperSign 菜单键。(不支持此功能。)

⏪ ⏩ ⏴ ⏵, **Ⓞ** 选择菜单后, 选择并调整功能。

⏪ (后退) 返回到上一级。

EXIT 关闭菜单。

📶 SIMPLINK 使用遥控器, 即可通过 SimpLink 菜单控制各种多媒体设备, 享受多媒体服务。

TILE 您可以选择打开/关闭拼接模式。

⏸ ⏮ ⏭ ⏹ (**控制按钮**) 控制媒体播放。

PICTURE ID ON/OFF 当“画面 ID”编号与“设备 ID”编号匹配时, 可以控制使用多屏显示格式的显示器。

- **ON**: 通过为每个显示器分配的图像 ID 单独对其进行控制。
- **OFF**: 同时控制多台显示器。

建立连接

您可以将各种外部设备连接至显示器。更改输入模式，选择要连接的外部设备。有关外部设备连接的详细信息，请参阅各设备随附的用户手册。

连接至 PC

部分电缆未随附。

本显示器支持 Plug and Play* 功能。

*Plug and Play: 该功能可让 PC 在启动时识别用户连接的设备，无需配置设备，也不需要用户干预。

外部设备连接

将 HD 接收器，DVD 或 VCR 播放器连接到显示器，并选择适当的输入模式。

部分电缆未随附。要获得最佳画质和音质，推荐使用 HDMI 线缆将外部设备连接至显示器。

! 重要提示

- 要获得最佳画质，推荐使用配有 HDMI 接口的显示器。
- 为遵从产品的标准规格，请使用铁氧体磁芯屏蔽接口线缆，如 DVI-D 线缆。
- 如果在低温条件下打开显示器，则屏幕可能会出现闪烁。这是正常现象。
- 有时，屏幕上可能会出现红点，绿点或蓝点。这是正常现象。
- 使用高速 HDMI®/™ 线缆（短于 3 米）。
- 请使用经过认证的带有 HDMI 徽标的电缆。如未使用经认证的 HDMI 线缆，屏幕可能没有显示或可能发生连接错误。
- 推荐的 HDMI 线缆类型
 - 高速 HDMI®/™ 线缆
 - 支持以太网的高速 HDMI®/™ 线缆
- 如果在 HDMI 模式下听不到声音，请检查您的 PC 设置。某些 PC 需要将默认声音输出手动更改为 HDMI。
- 若要使用 HDMI-PC 模式，则必须将 PC/DTV 设置为 PC 模式。
- 使用 HDMI-PC 模式时可能会遇到设备兼容性问题。
- 确保已拔下电源线。
- 如果将游戏设备连接至显示器，请使用游戏设备随附的线缆。

⚠ 小心

- 连接信号输入线缆，顺时针转动螺钉以将其拧紧。
- 请勿用手指长时间按压屏幕，否则可能导致屏幕短暂失真。
- 避免长时间在屏幕上显示静态图像以防图像残留。尽可能使用屏幕保护程序。
- 在显示器附近使用无线通信设备可能会影响图像质量。

连接多台显示器

• 根据型号，图像可能会有所不同。

要使用彼此连接的不同产品，请将信号输入线缆（DP 电缆）的一端连接到显示器 1 的 DP Out 连接器，并将另一端连接到其他产品的 DP In 连接器。

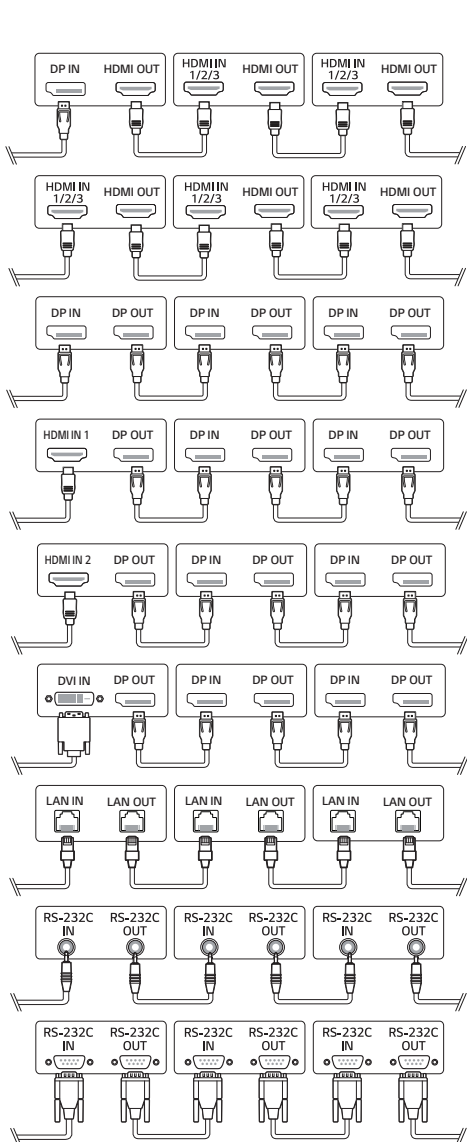

! 重要提示

- 如果产品和 PC 之间的信号电缆太长，请确保使用助推器或光纤电缆。
- DP 电缆 - 使用经 DP 1.1a 标准或更高标准认证的 DP 电缆。
- 视频输出菊链式连接可能受到支持 HDCP 的输出设备的性能的限制。



！ 注意

- 由于产品功能升级，软件相关内容可能变更，恕不另行通知。
- 特定型号和国家/地区可能不支持用户手册描述的某些功能。
- 支持 SNMP 2.0。

设置

主页

全局按钮

-  [移动 URL]：提供通过外部设备的浏览器访问显示器设备需要的信息。通过此功能，您可以查看二维码和 URL 信息。另外，通过访问 URL，您还可以运行内容管理器和组管理器 2.0，以及控制管理器。（此功能已针对 Google Chrome 进行了优化。）
-  [输入]：导航到外部输入选择屏幕
-  设置导航到“设置”屏幕

仪表板

- 此功能可在主页屏幕中央显示有关显示器的关键信息。在“仪表板”中，您可以通过选择相应的项，手动更改设置。
-  [手动下载]：通过扫描二维码下载手册。

！ 注意

- 如果将仪表板锁定，焦点将无法移动。
- 移动设备上的某些二维码应用可能无效。（您可以访问提供的地址，进入页面来下载手册。）

[内容管理]

- [播放器]：播放各种内容，包括图像，视频和 SuperSign 内容。
- [预约列表]：管理将在不同时间播放的内容的预约。
- [编辑器]：您可以使用模板和媒体文件创建自己的内容。
- [Group Manager 2.0]：将内容预约和设置数据分发到连接的设备。

[画廊模式]

- 此模式可让您欣赏自然环境和名画。

简易设置

[视频墙]

SETTINGS / ⚙️ → [擦除设置] → [视频墙]

设置“视频墙”选项，创建宽视角画布。

- [拼接模式]：打开或关闭[拼接模式]。
- [磁贴模式设置]：在多个显示器上显示单个集成屏幕。
- [简单配置]：根据设备的 RS232C 的连接方向自动设置[拼接ID]。
 - 所连接设备的[设置 ID]完成后，仅针对主设备（[设置 ID] 1）保证[简单配置]的性能。对主设备（[设置 ID] 1）运行此功能。
- [自然模式]：显示图像（与显示器的边框重叠的区域除外），以便显示的图像看上去更自然。
- [帧控制]：调整运行 [扫描逆转] 和帧偏差的装置。
 - 当运行 [扫描逆转] 时，请对未运行 [扫描逆转] 的装置运行 [帧控制]。
- [扫描逆转]：通过更改屏幕扫描方式，减少相邻视频墙之间的屏幕偏差。
- [白平衡]：配置白平衡设置（白色模式，R/G/B 增益和亮度）。
- [重置]：恢复出厂设置。
- [重启以应用]：重新启动此设备以配置更改的帧控制/扫描翻转值。

! 注意

- 启用拼接模式后，对奇数行自动设置 [帧控制]，对偶数行自动设置 [扫描逆转]。

[打开/关闭预约程序]

SETTINGS / ⚙️ → [擦除设置] → [打开/关闭预约程序]

按时间和星期几设置使用显示器的预约。

- [打开/关闭时间设置]：设置每周中每一天的打开/关闭时间。
- [假期设置]：按日期和星期几设置假期。

[SI 服务器设置]

SETTINGS / ⚙️ → [擦除设置] → [SI 服务器设置] → [SI 服务器设置]

设置以将显示器连接至外部 SI 服务器。为 SI 应用安装设置服务器环境。

SETTINGS / ⚙️ → [擦除设置] → [SI 服务器设置] → [开发者模式和 Beanviser]

该功能为应用开发者提供了极大的便利。

设置以安装和激活开发者模式及 BEANVISER 应用。

! 注意

- 要使用这些功能，需要 webOS 显示器开发者网站 (<http://webossignage.developer.lge.com/>) 的帐户 (ID/密码)。

[服务器设置]

SETTINGS / ⚙️ → [擦除设置] → [服务器设置]

设置以将显示器连接至 SuperSign 服务器。

- CMS 服务器
- Control 服务器

[故障恢复]

SETTINGS / ⚙️ → [擦除设置] → [故障恢复]

设置发生故障时输入设备的优先级。自动播放存储在设备中的内容或运行设备应用。

- [打开/关闭]: 打开或关闭[故障恢复]。
- [输入优先级]: 设置输入源的优先级以进行故障恢复。
- [通过存储设备备份]: 当没有输入信号时，此功能将自动播放存储在设备中的内容或运行设备应用。当设置为[打开]，[自动]，[手动]，[SuperSign 内容]和[SI App / 通过 URL 播放]时，项目被激活。
 - [自动]: 当切换自动输入时，由于已对播放间隔固定的图片或视频截图，该功能将回放文件。(不支持 OLED 型号。)
 - > Capture time interval: 可将时间间隔设置为 30 分钟, 1 小时, 2 小时和 3 小时。
 - [手动]: 当切换自动输入时，由于正在上传图片和视频，该功能将回放文件。
 - > [备份媒体选择]: 使用设置按钮，可以上传内部/外部内存中的单个文件。
 - > [预览]: 可预览已上传文件。
 - [SuperSign 内容]: 当切换自动输入时，该功能将播放发布在 SuperSign CMS 中的文件。
 - [SI App / 通过 URL 播放]: 当自动输入切换发生时，运行 SI App 或通过 URL 播放。
 - > [SI App]: SI App 的行为取决于[擦除设置]中[SI 服务器设置]菜单的设置。
 - > [通过 URL 播放]: 通过 URL 播放的行为取决于[擦除设置]中[通过 URL 播放]菜单的设置。
 - > 如果[通过 URL 播放]和[SI 服务器设置]都可以运行，则在自动输入切换发生时运行[通过 URL 播放]。
- [重置]: 恢复出厂设置。

! 注意

- 如果同时连接多个输入设备，则即使未发生故障，输入设备也会自动切换到具有有效信号的设备中优先级最高的设备。

[状态邮件发送]

SETTINGS /  → [擦除设置] → [状态邮件发送]

该功能会配置系统以评估设备状态，然后通过电子邮件通知管理员。

- [打开/关闭]：打开或关闭[状态邮件发送]。
- [邮件发送选项]，[正在预约]：设置邮件发送间隔。
- [用户电子邮件地址]：设置发件人的用户电子邮件地址。
- [发送服务器 (SMTP)]：设置 SMTP 服务器的地址。
- [ID]：输入发件人的帐户 ID。
- [密码]：输入发件人帐户的密码。
- [收件人电子邮件地址]：设置收件人的电子邮件地址。
- [发送消息]：立即评估设备状态，并将信息传送到指定的电子邮件地址。
- [重置]：恢复出厂设置。

! 注意

- 如果下列各项相关状态发生更改或状态异常，则会发送状态消息。
 - 1. 温度传感器：如果设备达到危险温度，则会记录其当前温度，并会发送包含此信息的电子邮件。
 - 2. 温度传感器验证：如果未连接温度传感器，温度传感器的通信状态未知或芯片供应商提供的信息异常，则会发送电子邮件。
 - 3. LAN 状态，Wi-Fi 状态：网络的连接状态更改时会发送电子邮件。可以保存的网络状态更改的最大值为 50。电源关闭后，保存的值会立即重置。
 - 4. 无信号检查：检查是否有信号。如果超过 10 秒钟没有信号，会发送电子邮件。
 - 5. 预约播放状态：如果无法在“内容管理预约”状态或“SuperSign 内容”状态中预约的开始时间和结束时间之间播放内容，则会发送电子邮件。但是，如果使用遥控器终止，则不适用。
 - 6. 故障恢复状态：一旦发生故障或自动切换到优先级最高的输入设备后，将发送电子邮件。（用户切换输入（RC、RS232C、SuperSign）的情况除外。）
 - 7. 动作检测状态：当产品检测到由外部环境引起的位移或震动时，会向您发送电子邮件。
 - 8. 倾斜检测状态：如果检测到产品的倾斜度发生变化，例如歪斜或翻倒，则会发送电子邮件。（支持的功能可能因型号而异。）
- 仅支持 SMTP 端口 25, 465 和 587。
- 出现内部输入切换（外部输入切换除外（RC, RS232C, SuperSign））被视为故障恢复状态。
- 在切换至故障恢复状态时，会发送包含“故障恢复状态：故障恢复”消息的电子邮件。定期发送的或状态更改时发送的后续状态电子邮件包含消息“故障恢复状态：无”。

[通过 URL 播放]

SETTINGS / ⚙️ → [擦除设置] → [通过 URL 播放]

通过内置的 Web 浏览器，自动播放您想播放的内容。

- [URL 加载程序]：打开或关闭[通过 URL 播放]。
- [设置 URL]：输入 URL 地址以自动显示。
- [预览]：访问指定 URL，预览您所需的网站。
- [保存]：保存指定 URL。
- [重启以应用]：保存指定 URL 后，重启显示器设备。
- [重置]：恢复出厂设置。

! 注意

- 启用[屏幕旋转]时不会应用此功能，且使用此功能会禁用[预览]。
- 如果[时间和日期]未设置为[自动设置]，则可能难以进行网站导航。
- **SETTINGS / ⚙️ → 检查[常规] → [时间和日期] → [自动设置]**

[设置数据克隆]

SETTINGS / ⚙️ → [擦除设置] → [设置数据克隆]

该功能用于将此设备的设置复制并导入到其他设备。

- [导出设置数据]：将此设备的设置导出到其他设备。
- [导入设置数据]：将其他设备的设置导入此设备。

[同步模式]

SETTINGS / ⚙️ → [擦除设置] → [同步模式]

将多个显示器中的时间和内容同步。

- [RS-232C 同步]：将通过 RS-232C 连接的多个显示器同步。
- [背光同步]：通过在 RS-232C 连接的设备之间使用照明传感器来共享值以控制背光。
- [网络内容同步]：将连接到同一个网络中的多个显示器同步。

[多画面]

SETTINGS / ⚙️ → [擦除设置] → [多画面]

使用此功能可以在一个屏幕上查看多个外部输入和视频。

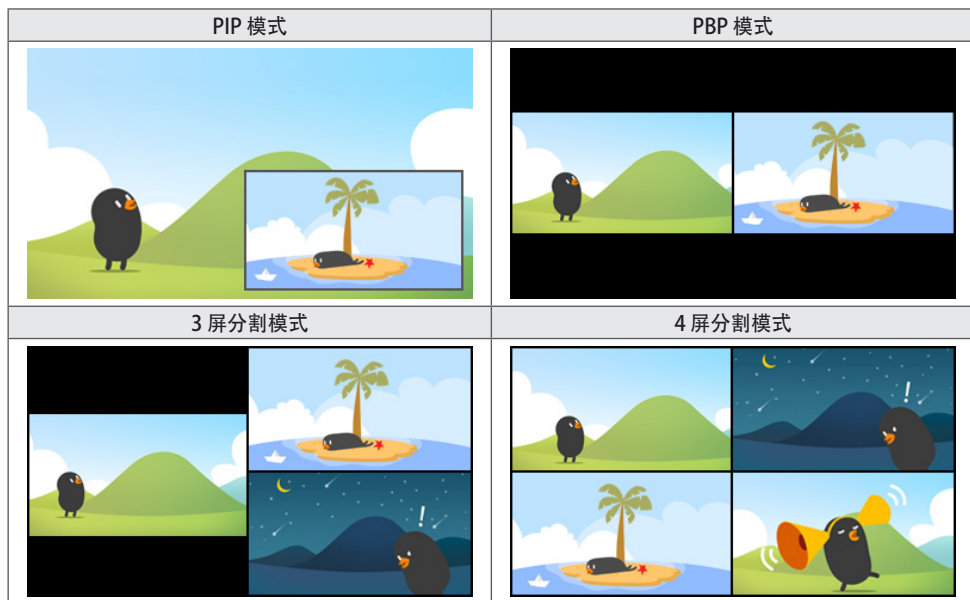

! 注意

- 在“多画面”模式下，不支持 DP 菊花链功能。
- 您可以拥有的分屏数量可能因型号而异。

选择屏幕布局

如果您未设置任何屏幕布局便进入多画面模式，则会出现屏幕布局选择菜单。屏幕上未显示屏幕布局选择菜单时，按遥控器上的向上箭头键转至屏幕布局菜单栏，然后选择所需的屏幕布局。

关闭屏幕布局菜单

在屏幕布局菜单中，按遥控器上的向上箭头键转至屏幕布局菜单栏，选择该菜单栏或者按返回键，以关闭屏幕布局菜单。

更改屏幕输入

按每个分屏右上方的  按钮，选择所需的输入。

! 注意

- 不能再选择其他分屏已选定的输入。要选择这些输入，首先要按“重置”按钮重置所有屏幕的输入。
- 只有当“外部输入旋转”设置为“关”和“屏幕旋转”设置为“关”或“180”时，PIP 模式才可用。
- 在 PIP 模式下，子屏幕支持的分辨率如下：不支持其他分辨率。
 - 1680 x 1050 / 1920 x 1080
- 不支持交错格式。例如 1080i
- 这适用于 AV/媒体。
- 具有 4 屏幕分割模式的型号在 PIP 子屏幕上支持 3840 x 2160 的外部输入分辨率。

在分屏上播放视频

按每个分屏右上方的  按钮，选择视频文件，然后选择要用于查看所选设备中视频列表的存储设备。接着，从列表中选择要播放的视频。

! 注意

- 用 HEVC, MPEG-2, H.264 或 VP9 编解码器创建的视频可以在分屏上播放。在 PIP 模式下，不能使用以下组合。

主输入	次输入
HEVC	HEVC
H.264	HEVC
MPEG2	HEVC
VP9	VP9
H.264 4K	MPEG2
H.264 4K	VP9

- 3 屏和 4 屏分割模式的限制如下所示。

使用 4K 时	<p>它仅支持最多 2 个视频。 可以组合最大 4K @ 60 fps + 2K @ 60 fps。 但是，H.264 4K 支持最大 30 fps。</p>	
仅使用 2K 时	60fps	您最多可以组合 1 个 MPEG2, 2 个 H.264 和 4 个其他编解码器。
	30fps	您最多可以组合 2 个 MPEG2 和 4 个其他编解码器。

- 建议帧率：24, 25, 30, 60（包括 23.9, 24.9, 29.9, 59.9）

当您使用其他帧率播放内容时，我们不保证性能。

[LG ConnectedCare (显示器 365 天关怀)]

SETTINGS /  → [擦除设置] → [LG ConnectedCare (显示器 365 天关怀)]

您可以安装 LG ConnectedCare (故障诊断) 解决方案，以进行故障诊断和预测维修。

- [安装]: 安装 LG ConnectedCare 解决方案。
 - 1) [输入帐号]: 输入 6 位数帐号以安装 LG ConnectedCare 解决方案。
 - 帐号: 注册 LG ConnectedCare 解决方案时分配的帐号。输入帐号时, 获取与帐号对应的帐户名称。
 - 2) [确认账号]: 显示帐号和与帐号对应的帐户名称, 并验证帐号。
 - 如果注册了帐号, 则会显示与帐号对应的帐户名称, 您可以继续安装 LG ConnectedCare 解决方案。
 - 如果未注册帐号, 帐户名称会显示为“未知”, 您无法继续安装此解决方案。
- [启用]/[禁用]: 设置是否启用/禁用 LG ConnectedCare 解决方案。
- [帐户]: 显示用户当前连接的帐号和名称。
- [版本]: 显示 LG ConnectedCare 解决方案的版本。
- [检查更新]: 检查服务器中的可用更新。
- [更新]: 将 LG ConnectedCare 解决方案更新到最新版本。
- [服务器 状态]: 显示设备和服务器之间的连接状态。
 - [已连接]: 连接设备和服务器时显示。
 - [未连接]: 断开设备和服务器连接时显示。
 - [等待批准]: 服务器等待批准时显示。
 - [已拒绝]: 服务器拒绝连接时显示。
- [重置]: 删除已安装的 LG ConnectedCare 解决方案。

[调平器工具]

SETTINGS /  → [擦除设置] → [调平器工具]

安装产品时，可检查水平和垂直水平状态。

检查产品倾斜度

- 校平器中的气泡和角度指示器可显示产品的倾斜度。
- 屏幕左侧的校平器和角度指示器可显示左右方向的倾斜度。
- 屏幕右侧的校平器和角度指示器可显示前后方向的倾斜度。

! 注意

- 当产品在任何方向上的倾斜度超过 5 度时，将有闪烁箭头指示使产品调整到水平的方向。
- 水平倾斜的参考点可能会因产品的型号而有所不同。

[办公室会议模式]

SETTINGS /  → [Ez 设定] → [办公室会议模式]

您可以设置“快速功能”以在会议室中使用该产品。

- 办公室会议模式：打开此功能后，您可以设置与会议室会议模式相关的功能。
- 会议指南屏幕
 - 会议指南屏幕：您可以打开此功能以使用会议信息屏幕。此功能用于在没有外部输入时输出背景图像。打开此功能将开启[无信号图像]功能。
 - 会议室名称：当会议信息屏幕打开后，您可以更改屏幕上显示的会议室名称或选择是否显示会议室名称。
 - 时间：当会议信息屏幕打开后，您可以选择是否在屏幕上显示当前时间。
- 高级设置
 - 自动亮度：打开此功能将自动调整显示器屏幕亮度以匹配周围环境。
 - 画面模式：为该产品支持的所有外部输入设置相同的画面模式。
 - 输入自动切换：当插入外部输入时，此功能会自动切换到相关的外部输入。打开此功能将结束[Ez 设定] → [故障恢复]功能。
 - 自动关机：自动关闭电源。打开此功能时，将开启[无信号关闭 (15 分钟)]和[无 IR 关机 (4 小时)]功能。
 - 编辑输入名称：更改每个外部输入的名称。
 - 演示计时器：使用演示计时器。打开此功能将在用于选择外部输入的屏幕上显示[演示计时器]。
 - > INPUT /  → [演示计时器]
 - > 可以以十分钟为间隔将运行时间设置为 120 分钟。设置时间后，按[开始]开始计时。
 - > 按遥控器上的黄色按钮可暂停计时器。暂停计时器后，时间显示为蓝色。
 - > 按遥控器上的黄色按钮可重启计时器。
 - > 当剩余时间不足三分钟时，时间显示为红色。当剩余时间不足一分钟时，时间将闪烁。
 - > 按遥控器上的蓝色按钮可结束计时器。
 - > 计时器结束后 10 分钟，UI 将自动消失。
 - > 由于自动关闭和省电设置，产品可能会在定时器仍在运行时关闭。

! 注意

- 如果已经下载了无信号图像，当没有信号时，打开[会议指南屏幕]将首先显示下载的图像。
- 如果使用[会议指南屏幕]中的[会议室名称]和[时间]项，并且如果使用下载的图像作为无信号图像，则建议根据显示器型号的最佳分辨率使用色彩鲜艳的图像。
- 无论[办公室会议模式]如何，“输入自动切换”功能始终有效，具体取决于型号。

常规

[语言]

SETTINGS / ⚙️ → [常规] → [语言设置]

您可以选择要在屏幕上显示的菜单语言。

- [菜单语言]: 设置显示器的语言。
- [键盘语言]: 选择要在屏幕上显示的键盘语言。

[系统信息]

SETTINGS / ⚙️ → [常规] → [系统信息]

该功能显示设备名称, 软件版本和存储空间等信息。

[设置 ID]

SETTINGS / ⚙️ → [常规] → [设备 ID]

- [设置 ID] (1-1000): 当多个产品通过 RS-232C 连接时, 为每个产品分配一个唯一的设备 ID 号。分配 1 至 1000 的号码后, 退出选项。使用分配给每个产品的设备 ID 可以分别控制每个产品。
- [自动分配设备ID]: 当多个产品连接进行显示时, 为每个产品自动分配一个唯一的设备 ID 号。
- [重置设备ID]: 将产品的设备 ID 重置为 1。

[时间和日期]

SETTINGS / ⚙️ → [常规] → [时间和日期]

该功能允许您查看和更改设备上的时间和日期。

- [自动设置]: 设置[时间]和[日期]。
- [夏令时时间]: 设置夏令时的开始时间和结束时间。只有在夏令时的间隔时间设置为多于一天的情况下, 夏令时的开始/结束时间才可用。
- [NTP 服务器设置]: 可让您设置除基本 NTP 服务器以外的其他 NTP 服务器。
- [时区]: 可让您根据洲, 国家/地区, 城市或用户设置更改时区。

[电源]

SETTINGS / ⚙️ → [常规] → [电源]

电源相关功能设置

[无信号关闭 (15 分钟)]

设置是否使用“15 分钟自动关闭”功能。

- 您可以将此选项设置为[打开]或[关闭]。
- 如果您将此功能设置为[开]，则在连续 15 分钟没有信号时，产品会关闭。
- 如果您将此选项设置为[关闭]，会禁用 15 分钟强制关闭功能。
- 如果您想长时间使用产品，建议您将该功能设置为[关闭]，因为该功能会关闭产品电源。

[无 IR 关机 (4 小时)]

设置是否使用“4 小时关闭”功能。

- 您可以将此选项设置为[打开]或[关闭]。
- 如果您将此选项设置为[打开]，则在连续 4 小时没有来自遥控器的输入时，产品会关闭。
- 如果您将此功能设置为[关闭]，会禁用“4 小时关闭”功能。
- 如果您想长时间使用产品，建议您将该功能设置为[关闭]，因为该功能会关闭产品电源。

! 注意

- 对于 One:Quick 型号，如果当前输入设置为 One:Quick，则[无 IR 关机 (4 小时)]菜单处于禁用状态，该功能不起作用。

[DPM] / [DPM (待机模式)]

设置显示器电源管理 (DPM) 模式。

- 如果未将此功能设置为[关]，显示器会在无输入信号时进入 DPM 模式。
- 如果您将此功能设置为[关]，会禁用 [DPM] / [DPM (待机模式)]。

! 注意

- 对于某些 LED 型号，将[PM 模式]设置为[关机 (默认)]时，即使有输入信号，节能模式仍保持启用状态。

[DPM 唤醒控制] / [DPM (待机模式) 唤醒控制]

根据已连接 DVI-D/HDMI 端口的数字信号处理打开设备。

- 当设为[时钟]时，设备只会检查数字时钟信号，并在发现时钟信号后打开。
- 当设为[时钟+数据]时，则只在同时输入数字时钟和数据信号的情况下，设备才会打开。

[PM 模式]

- [关机（默认）]：设置正常 DC 关闭模式。
- [保持画面比率]：即使电源关闭，PC 也会保留扩展显示标识数据（EDID）。
- [关闭视频]：进入 DPM，“自动关机”（15 分钟，4 小时）或“异常关闭”模式时，切换至[关闭视频]状态。
- [始终关闭屏幕]：进入 DPM，“自动关机”（15 分钟，4 小时），“关机时间预约”，“异常关机”模式，或有来自遥控器的“电源”按钮或显示器的“关闭”按钮的输入时，会切换至[关闭视频]状态。
- [关闭屏幕和打开背光]：部分打开背光，使显示器在“关闭屏幕”状态下保持适当温度。
- [网络就绪]：虽然显示器已关闭，但是可以通过网络在内部控制电源。

! 注意

- 为了将屏幕状态从[关闭视频]切换至“打开”，必定有来自遥控器的电源或输入按钮或显示器的打开按钮的输入。

[开机延迟](0-250)

- 此功能通过实现开机延迟，避免在同时打开多个显示器设备时过载。
- 您可以将延迟间隔设置在0 - 250 秒范围内。

[开机状态]

- 打开主电源时，选择显示器的操作状态。
- 您可以在 [PWR（开机）]，[STD（待机）]和 [LST（上次状态）]之中选择。
- 打开主电源时，[PWR（开机）]会使显示器保持开机状态。
- 打开主电源时，[STD（待机）]会将显示器切换至待机状态。
- [LST（上次状态）]会将显示器切换回之前的状态。

[LAN 唤醒] / [LAN 唤醒（联网待机模式）]

- 设置是否使用 [LAN 唤醒] / [LAN 唤醒（联网待机模式）]。
- 您可以将有线/无线网络功能设置为“开”或“关”。
- [有线]：设置为[开]时会启用 [LAN 唤醒] / [LAN 唤醒（联网待机模式）]功能，这样您可以通过有线网络远程打开产品。
- [无线]：设置为[开]时会启用 [LAN 唤醒] / [LAN 唤醒（联网待机模式）]功能，这样您可以通过无线网络远程打开产品。

[电源指示灯]

- 该功能允许更改 [电源指示灯] 设置。
- 设置为 [打开] 将打开 [电源指示灯]。
- 设置为 [关闭] 将关闭 [电源指示灯]。
- 无论在 [电源指示灯] 中设置为 [打开] 还是 [关闭]，[电源指示灯] 将开启约 15 秒。

[开机/关机历史记录]

显示设备的开机/关机历史记录。

[网络]

SETTINGS / ⚙️ → [常规] → [网络]

[有线连接（以太网）]

- 有线连接：通过 LAN 端口将显示器连接到局域网（LAN），并配置有线网络设置。仅支持有线网络连接。设置物理连接后，显示器将自动连接，无需对大多数网络进行任何调整。少数网络可能需要调整显示器的设置。有关详细信息，请与互联网服务提供商联系或参阅路由器手册。
- 802.1X EAP：基于 IEEE 802.1X 的身份验证可用于有线连接。选择所需的 EAP 类型和第 2 阶段身份验证，输入在身份验证服务器中注册的 ID/密码，然后按“连接”按钮尝试连接。

[Wi-Fi 连接]

如果您为显示器设置了无线网络，便可以查看并连接到可用的无线 Internet 网络。

- [添加隐藏无线网络]：您可以通过手动键入无线网络名称来添加无线网络。
- [通过 WPS PBC 连接]：在支持 PBC 的无线路由器上按该按钮，可轻松连接到路由器。
- [通过 WPS PIN 连接]：在支持 PIN 的无线路由器网页上输入 PIN 码，以简单的方式连接到路由器。
- [高级 Wi-Fi 设置]：屏幕上未显示可用的无线网络时，您可以通过直接输入网络信息来连接到无线网络。

[证书下载]

- 下载用于存储在 USB 中的 802.1X EAP 的证书。
- 仅可下载扩展名为 pem 的文件。

! 注意

- 在支持 Wi-Fi 加密狗的型号上，仅当连接 Wi-Fi 加密狗时才会启用无线网络连接菜单。
- 连接至支持 IPv6 的网络时，可在有限/无线网络连接中选择 IPv4/IPv6。但 IPv6 连接仅支持自动连接。

[LAN 菊花链]

- LAN 菊花链会形成 LAN 端口的菊花链，以便即使您只将一个显示器设备连接到网络，菊花链中的其他设备也会连接到网络。
- 但是，必须通过未用于菊花链的端口将菊花链中的第一个显示器设备连接到网络。

[SoftAP]

如果您设置了 SoftAP，则可以通过 Wi-Fi 连接（无需无线路由器）连接许多设备并使用无线互联网。

- 不能同时使用 SoftAP 和多屏互动功能。
- 在支持 Wi-Fi 加密狗的型号上，仅当 Wi-Fi 加密狗连接到本产品时才会启用 SoftAP 菜单。
- Wi-Fi 频道：您可以直接选择一个 Wi-Fi 频道。
- SoftAP 访问信息
 - SSID：建立无线互联网连接所需的唯一标识符
 - 安全密钥：您输入的用于连接到所需无线网络的安全密钥
 - 已连接的设备数：显示当前通过 Wi-Fi 连接已连接到您的显示器设备的设备数。最多支持 10 个设备。

[UPnP]

打开和拦截用于 UPnP 的 UDP 端口 1900。

- 默认设置为[打开]。将此功能设置为[关闭]会拦截 UDP 端口 1900，并使 UPnP 功能不可用。
- 如果您将此功能设置为[关闭]，将停用同步模式的“网络”选项。当同步模式的值为“网络”时，值会切换到“关”，从而停用“网络”选项。
- 如果更改 UPnP 值，则必须[重启]才能应用此更改。
- 如果您将 UPnP 设置为[关闭]，则无法正常使用组管理器 2.0。

[Ping 测试]

通过 Ping 测试检查网络状态。

[端口控制]

为了网络安全，可以屏蔽未使用的端口。

[连接域]

更改域以检查网络连接。

! 注意

- 推荐重新启动，以正确应用设置。

网络设置提示

- 请为本显示器使用标准 LAN 电缆（带 RJ45 接头的 5 类或更好的电缆）。
- 重置路由器或调制解调器通常可以解决设置期间出现的很多网络连接问题。在将显示器与家庭网络连接后，快速关闭家庭网络路由器或有线调制解调器的电源和/或断开其电源线，然后再次开启电源和/或连接电源线。
- 能够接收 Internet 服务的设备数量可能受适用的服务条款限制，这取决于 Internet 服务提供商（ISP）。有关详细信息，请与您的 ISP 联系。
- LG 不负责任何与 Internet 连接或其他连接设备相关的通信错误/故障引起的任何显示器或 Internet 连接故障。
- LG 不负责解决 Internet 连接问题。
- 如果网络连接的速度不符合访问内容的要求，您可能得不到所需的结果。
- 由于为您提供 Internet 连接的 Internet 服务提供商（ISP）设置的某些限制，某些 Internet 连接操作可能无法进行。
- 您需要承担 ISP 收取的任何费用，包括但不限于连接费用。

! 注意

- 若要在显示器上直接访问 Internet，应始终保持 Internet 连接。
- 如果无法访问互联网，请从网络中的 PC 检查网络条件。
- 使用网络设置时，请检查 LAN 电缆，或者检查路由器中的 DHCP 是否已开启。
- 如果您未完成网络设置，网络可能无法正常工作。

! 小心

- 不要将模块化电话线连接到 LAN 端口。
- 因为连接方法不尽相同，请遵循电信运营商或 Internet 服务提供商的规范。
- 如果显示器未连接物理网络，“网络设置”菜单不可用。

配置无线网络设置时的提示

- 无线网络可能会受到来自使用 2.4 GHz 频率的设备（例如，无线电话，Bluetooth 设备或微波炉）的干扰的影响。使用 5 GHz 频率的设备（例如 Wi-Fi 设备）也可能导致干扰。
- 无线网络服务可能会运行缓慢，这取决于周围的无线环境。
- 如果打开了任何本地家庭网络，某些设备可能会产生网络流量拥堵。
- 若要连接至无线路由器，需要有支持无线连接的路由器；还需要激活相应路由器的无线连接功能。询问路由器制造商，路由器是否支持无线连接。
- 若要连接至无线路由器，请验证无线路由器的 SSID 和安全设置。有关无线路由器的 SSID 和安全设置，请参阅相应路由器的用户指南。
- 如果未正确设置网络设备（有线/无线路由器或集线器等），显示器可能无法正常工作。确保在配置网络连接之前参阅其用户指南，以正确安装设备。
- 连接方法可能会根据无线路由器制造商而有所不同。

[安全模式]

SETTINGS /  → [常规] → [安全模式]

设置为该功能以实现安全性能。

[参阅 ISM 方法]

如果静止图像在屏幕上显示时间过长，可能会出现残像。ISM 方法是一种可防止出现残像的功能。

[模式]

- 设置 [残像防止] 模式。
- [关]：禁用“亮度控制”功能。
- [屏幕保护]：要防止屏幕上出现残象，屏幕位置应按正常顺序移动 4 个像素。（当前输入为“无信号”时，此项目无效。）（它仅支持用于外部使用的型号。）
- [屏幕清理]：显示白色模式以删除残像。
- [用户图像]：播放 USB 中的目标图像。
- [用户视频]：播放 USB 中的目标视频。

每日重复

- [关闭，仅 1 次]：选择此模式并单击“完成”以立即运行 ISM 功能。
- [开]：如果静止图像在待机状态下保持设置的时间段，则按“持续时间”中设置的时长执行 ISM 功能。
- [打开，有移动监测]：此功能仅在[屏幕保护]模式下适用。当静止图像剩余[待机]时间时，残像预防功能工作[时长]时间。
- [打开，无移动监测]：此功能仅在[屏幕保护]模式下适用。点击[完成]按钮时，残像预防功能会立即应用并持续运行。
- [预约]：在设定日从开始时间到结束时间启用 ISM 功能。

[待机]

- 您可以将时间段设置在 1 和 24 小时之间。
- 当 [重复] 设置为 [打开] 时，此选项可用。
- 如果静止图像保持设置的时间段，则执行 ISM 功能。

[时长]

- 您可以在 1 - 10 分钟/20 分钟/30 分钟/60 分钟/90 分钟/120 分钟/180 分钟/240 分钟之中进行选择。
- 当 [重复] 设置为 [打开] 时，此选项可用。
- 按照设置的时间执行 ISM 功能。

[某天重复]

- 您可以设置日期。
- 当 [重复] 设置为 [预约] 时，此选项可用。

[开始时间]

- 设置开始时间。
- 当 [重复] 设置为 [预约] 时，此选项可用。
- 您无法将开始时间和结束时间设置为同一时间。

[结束时间]

- 设置结束时间。
- 当 [重复] 设置为 [预约] 时，此选项可用。
- 您无法将开始时间和结束时间设置为同一时间。

[用户图像下载]

- 为了下载图像，USB 存储设备上的“ISM”文件夹中必须有一个图像文件。
- 在下载新图像文件之前，删除存储在内存中的现有图像。
- 支持的图像文件格式：BMP，JPG，JPEG 和 PNG
- 您最多可以下载 4 个图像。（支持 1920 x 1080 或更低的分辨率）
- 如果清理条图像被删除或不存在，则使用默认图像。（默认视频为白色背景图像）
- 仅在选择 [用户图像] 时，此选项才可用。

[动作循环]

您可以在 1 - 10 分钟/20 分钟/30 分钟/60 分钟/90 分钟/120 分钟/180 分钟/240 分钟之中进行选择。

- 仅在选择 [屏幕保护] 时，此选项才可用。
- [屏幕保护]：屏幕位置以每个设置的间隔移动。

[用户视频下载]

- 为了下载视频，USB 存储设备上的“ISM”文件夹中必须有一个视频文件。
- 在下载新视频文件之前，删除存储在内存中的现有内容。
- 支持的视频文件格式：MP4，AVI，FLV，MKV，MPEG，TS
- 您只能下载 1 个视频。
- 如果视频被删除或不存在，则使用默认视频。（默认视频为白色背景图像）
- 仅在选择[用户视频]时，此选项才可用。

* 如何重置或删除用户图像/用户视频

- 使用**SETTINGS / 设置** > [管理员] > [恢复出厂设置]进行重置
- 打开播放器应用 > 单击屏幕右上角的删除按钮 > 删除下载的图像/视频

[音频指南]

如果将“音频指南”设为“打开”，则在各种情况下（例如，当您调节音量或更改设置和输入信号时）都会提供音频指南。

[速度]

调节口述指南的速度。

[音量]

调节口述指南的音量。

[音高]

调节口述指南的音高。

! 注意

- 适用于视力受损的用户。
- 此功能仅适用于特定语言。

[高级设置]

SETTINGS / ⚙️ → [常规] → [高级设置]

[信标]

- 此选项会启用 BLE Beacon，这是 Bluetooth 4.0 的功能之一。
- Beacon 模式（打开/关闭切换）：启用 Beacon 功能。
- 支持 LG Beacon/iBeacon/Eddystone Type Beacon 功能。
- iBeacon
 - Beacon UUID（十六进制）：设置 UUID。
 1. Field1: 4 字节十六进制值（8 位数）
 2. Field2: 2 字节十六进制值（4 位数）
 3. Field3: 2 字节十六进制值（4 位数）
 4. Field4: 2 字节十六进制值（4 位数）
 5. Field5: 6 字节十六进制值（12 位数）
 - 较大（0 - 65535）：设置较大值。
 - 较小（0 - 65535）：设置较小值。
- Eddystone
 - 帧：设置 UUID 或 URL。
- 1. 设置 UUID 方法
 - Beacon UUID（十六进制）：设置 UUID。
 - 1 - Field1: 10 字节十六进制值（20 位数）
 - 2 - Field2: 6 字节十六进制值（12 位数）
- 2. 设置 URL 方法
 - URL 前缀：设置 URL 的前缀。
 - URL 后缀：设置 URL 的后缀。
 - 通过 URL 播放：输入 URL 除前缀和后缀以外的部分。
 - URL 字符串长度限为 15 个字符。
- [检查]按钮：此按钮用于完成和应用 Beacon 设置。

! 注意

- 某些型号不支持 iOS 中的背景筛选服务。
- 推荐重新启动，以正确应用设置。
- UUID 值采用十六进制表示，必须输入准确的位数。
- 与 Beacon 的距离可能因设备而异。
- 与 Beacon 的距离可能因设备所使用的应用程序而异。
- Beacon 功能会受无线电波影响，因为它采用的是 Bluetooth 低能（BLE）技术。如果频率范围不在 2.4GHz 左右，则可能无法正常工作。
- 设置 iBeacon 时，将 LG Beacon 设置为与 iBeacon 字段的值相同的值。但不会单独提供 LG Beacon 设置项。

[控制接口]

连接到显示器的设备可以通过接口进行控制。

- [PC/OPS 电源控制]：允许您在打开和关闭显示器时控制 PC 或 OPS 的电源。
 - [禁用]：禁用[PC/OPS 电源控制]。
 - [同步（打开）]：当显示器打开时，将 PC/OPS 电源设置为打开。
 - [同步（打开/关闭）]：当显示器打开时，将 PC/OPS 电源设置为打开；当显示器关闭时，将 PC/OPS 电源设置为关闭。
- [控制接口选择]：选择显示器和已连接设备之间的串行通信路径。
 - [显示]：可以通过显示器 RS-232C IN 终端进行串行通信。
 - [OPS]：可以通过安装在显示器中的 OPS 进行串行通信。
 - [HDBaseT]：可以通过 HDBaseT 设备与显示器进行串行通信。

! 注意

- 取决于型号，此选项可能显示为[PC/OPS 控制]。
- [控制接口选择]的子菜单可能有所不同，具体取决于支持的接口。
- 支持此电源控制的 PC 产品有 MP500/MP700。如有需要，请单独购买。
- 如果更改[控制接口选择]，则可能会限制[同步模式]的[RS-232C 同步]功能。

[背景图像]

该功能允许您设置默认的背景图像。

- [启动徽标图像]：更改设备启动时出现的徽标图像。如果将此选项设置为“关闭”，设备启动时将不会出现徽标图像。下载或初始化存储设备上的图像文件。
- [无信号图像]：更改无信号时出现的图像。如果将此选项设置为“关闭”，无信号时将不会出现徽标图像。下载或初始化存储设备上的图像文件。

! 注意

- 要下载图像，则图像文件必须存在于外部存储器（USB）中名为“LG_MONITOR”或“lg_monitor”的文件夹中。
- 支持的图像文件格式：“BMP”，“JPG”

[输入管理器]

您可以为每个外部输入设置 PC 或 DTV 标签。

[SIMPLINK 设置]

- 当 [SIMPLINK 设置] 设置为 [打开] 时，您可以使用 LG 显示器提供的 SIMPLINK。
- [设备 ID]：设置通过 CEC 接线连接的设备的 ID。您可以在 [全部] 和 E 之间选择一个值。
- [待机]：设置发送和接收 OpStandBy (0x0c) 命令的场景。详细场景如下：

	传输	接收
全部	0	0
仅发送	0	X
仅接收	X	0

[Crestron]

(视型号而定)

[Crestron Connected] V1

- 此功能会启用与 Crestron 提供的应用程序的同步。
- [服务器]：此菜单会设置服务器 (由 Crestron 提供的设备) 网络连接的服务器 IP 地址。
- [端口] (1024~65535)：此菜单会设置服务器网络连接的端口。默认端口号是 41794。
- [IP ID] (3-254)：此菜单会设置用于与应用程序同步的唯一 ID。

[Crestron Connected] V2

- 用图片和短语来表示服务器类型的连接状态。(已断开连接、正在连接、已连接)
- [类型]：您可以选择想要连接的服务器类型 (关闭、Control System、Virtual Control、Fusion)
- [连接]：如果按一下按钮，设备会尝试连接服务器，按钮短语会更改为 [断开连接]。在这种情况下，上述各项不可改变。要断开连接并更改上述各项，需要再次按下按钮。
- 连接服务器需要的信息
 - [类型]：Control System
 - [服务器]：输入服务器的 IP 信息
 - [端口]：输入服务器的端口信息
 - [IP ID]：区分 Crestron 设备与服务器的唯一 ID
 - [类型]：Virtual Control
 - [房间 ID]：区分会议室与服务器的唯一 ID。如果 [IP ID] 相同，但 [房间 ID] 不同，服务器会将其识别为不同的 Crestron 设备。
 - [服务器]、[端口]、[IP ID] 与类型为 Control System 时的相同。
 - [类型]：Fusion
 - [方法]：可以选择连接方向。([设备到 Fusion]、[Fusion 到设备])
 - [设备到 Fusion]：如何从设备连接到服务器
 - [URL]：服务器 URL
 - [端口]：服务器端口
 - [Fusion 到设备]：如何从服务器连接到设备

- [自动发现]: 该功能可定位网络中的其他 Crestron 设备
- [SSL]: 可以建立与服务器的通信安全性。以下各项仅在[SSL]上有意义
 - [用户]、[密码]: 当服务器上的[身份验证]功能打开时, 必须输入[用户]和[密码]才能连接服务器。
 - [验证证书]: 一项检查服务器上安装的证书是否有效的功能。如果无效, 则不会连接服务器
 - [证书下载]: 证书必须存储在设备中才能执行[验证证书]功能。只有 USB 根目录下扩展名为 .pem、.cert 的证书才能被识别, 并且可以通过菜单进行添加或删除。 [恢复出厂设置]时存储的所有证书将被删除。

[XiO Cloud]

- 将显示与[XiO Cloud]连接的状态。(已断开连接、正在连接、已连接)
- [连接]: 如果按一下按钮, 设备会尝试连接服务器, 按钮短语会更改为[断开连接]。要断开连接, 需要再按一次按钮。

[LED 控制器]

- 允许特定的 LED 显示器制造商, 远程控制其已连接显示器的部分功能。

[USB2 → HDBaseT]

此功能将从显示器的 USB2 终端接收到的数据传输到 HDBaseT。

- [打开]: 将连接到 USB2 的设备的数据传输到 HDBaseT 设备。
- [关闭]: 将 HDBaseT 设备的数据接收到显示器。

! 注意

- 更改设置时, HDBaseT 功能将暂时中断。

[静音模式]

此模式用于减少风扇的噪音。

已调整为设定的风扇控制与亮度。

! 注意

- 此模式可能显示为[室内模式], 具体取决于型号。
- 对于显示为[室内模式]的型号, 仅调整设定的风扇控制。

! 小心

- [静音模式]/[室内模式]仅可供室内使用。
- 如果在室外应用[静音模式]/[室内模式], 则无法保证质量。

[LG promotA]

此功能允许在移动设备上连接 promotA 应用。

有关如何使用此功能的更多信息, 请访问 promotA 网站 (<https://www.promota.net/>)

自动运行 promotA 应用功能将在启动后自动运行 promotA。

显示器

[画面模式]

SETTINGS / ⚙️ → [显示] → [画面模式]

[模式]

此功能允许您为安装环境选择最佳的画面模式。

- [商场/快餐], [交通], [学校], [政府/公司]: 显示最适用于安装环境的画面。
- [常规]: 以正常的对比度, 亮度和清晰度显示画面。
- [自动节能]: 调整屏幕亮度以降低耗电量。
- [专业], [校准]: 允许专家或追求高质量画面的任何人手动调整画面以获得最佳画面质量。
- [医院]: 针对医学图像优化的图像设置模式。

对于某些 LED 型号, 请按如下所述选择图像模式:

- [商场]、[机场和车站]、[办公室与学校]、[控制室]: 显示对于安装环境最佳的模式。
- [校准]: 允许专家或追求高质量画面的任何人手动调整画面以获得最佳画面质量。

! 注意

- 您可以选择的[画面模式]的类型可能因型号或输入信号而异。
- [专业]是允许画面质量专家使用特定图像微调画面质量的选项。因此, 可能对正常画面没有效果。

[HDR]

此功能允许您为安装环境选择最佳的画面模式。

- [商场/快餐]: 通过增强对比度, 亮度和清晰度来锐化图像。
- [常规]: 在普通观看环境中, 将打开能够正确显示 HDR 色彩表现力和亮度的屏幕。
- [政府/公司]: 此设置下的屏幕比常规设置下的屏幕更亮, 更清晰。
- [学校]: 适合教育的画质。

对于某些 LED 型号, 请按如下所述选择图像模式:

- [商场]、[机场和车站]、[办公室与学校]、[控制室]: 显示对于安装环境最佳的模式。

[自定义]

- [背光]: 通过调整背光亮度, 调整屏幕的亮度。值越接近 100, 屏幕越亮。
- [OLED 光]: 通过调整 LED 面板的亮度来控制屏幕亮度。
- [LED 灯]: 通过调节 LED 灯来调整屏幕亮度。值越大, 亮度越高。
- [对比度]: 调整画面明暗区域之间的差异。值越接近 100, 差异越大。
- [亮度]: 调整屏幕的整体亮度。值越接近 100, 屏幕越亮。
- [清晰度]: 调整物体边缘的清晰度。值越接近 50, 边缘越清晰, 清楚。
- [色彩]: 柔化或加深屏幕色调。值越接近 100, 颜色越深。
- [色调]: 调整显示在屏幕上的红色度与绿色度之间的平衡。值越接近红色 50, 颜色越红。值越接近绿色 50, 颜色越绿。
- [色温]: 您设置的色温越高, 屏幕上的色感越冷。您设置的色温越低, 屏幕上的色感越暖。
- [高级设置] / [专业设置]: 自定义高级选项。
 - [动态对比度]: 根据图像亮度优化屏幕明暗部分之间的差异。
 - [超分辨率]: 锐化屏幕中模糊或几乎无法辨别的区域。
 - [色域]: 选择可用的颜色范围。
 - [动态色彩]: 调整图像的色调和饱和度, 使画面更逼真, 生动。
 - [颜色滤波器]: 通过筛选特定颜色区域的 RGB 空间, 精确调整颜色和色调。
 - [喜欢的颜色]: 根据个人喜好调整皮肤色调, 草地色调和天空色调。
 - [Gamma]: 调整 gamma 设置以补偿输入信号的亮度。
 - [白平衡]: 根据个人喜好调整屏幕的整体色彩保真度。在“专家”模式下, 可以使用“方法”/“模式”选项微调画面。
 - [颜色管理系统]: 这是专家在通过测试模式调整颜色时使用的系统。颜色管理系统提供 6 种不同的颜色空间(红色/黄色/蓝色/青色/洋红色/绿色)供选择, 使您可以调整某种颜色而不影响其他颜色。在正常画面中, 您不会注意到您做出的色彩更改。
 - [动态色调映射]: 根据 HDR 内容的图像亮度, 选择合适的对比度设置。

- [图片选项]：自定义画面选项。
 - [降噪]：随机删除出现的点，使画面看起来更清晰。
 - [MPEG降噪]：减少创建数字视频信号过程中产生的噪点。
 - [亮度基准]：通过调整屏幕的亮度基准，调整屏幕的亮度和对比度。
(根据输入信号建议的设置：RGB 0 - 255：高，RGB 16 - 235：低，YCbCr：低)
 - [影院模式]：优化视频图像，达到影院效果。
 - [影像防眩目]：根据显示的图像调整亮度等级并减少模糊，以缓解眼睛疲劳。
 - [Aurora LED 背光]：使屏幕的明区域更亮，暗区域更暗，实现最大对比度。将此功能设置为“关闭”可能会导致显示器的耗电量增加。
 - [TruMotion]：减少活动图像可能造成的图像抖动和残影。(如果您设置了[外部输入旋转]，则此功能不可用。)
 - [V-Sync]：控制安装环境的输出帧(用于某些 LED 型号)/[办公室与学校]画面模式)
- [适用于所有输入]：将详细设置菜单的当前值复制到整个输入，并仅应用于所选画面模式。
- [正在初始化]：重置画面设置。由于根据显示器的画面模式重置了画面设置，请在重置画面设置之前选择画面模式。

[画面比率]

SETTINGS /  → [显示] → [画面比率]

此功能允许您更改画面大小，并以最佳分辨率查看画面。

- [全宽屏]：拉伸画面以填充屏幕。
- [自动]：以最佳分辨率显示画面。

[旋转]

SETTINGS /  → [显示] → [旋转]

[屏幕旋转]

- 第一次打开产品时，会根据安装环境自动旋转一次屏幕。（可以在“旋转屏幕”菜单中查看有关旋转状态的信息。）
- 此功能会顺时针旋转屏幕。
- 您可以将此功能设置为“关闭”/“90”/“180”/“270”。
- 如果设置为“关闭”，会停用此功能。
- 推荐您使用专为在竖置模式下使用而设计的内容。
- 启用屏幕旋转时，多画面的 PIP 模式不可用。

! 注意

- 可能不支持自动屏幕旋转，具体取决于型号。

[外部输入旋转]

- 此功能会顺时针旋转屏幕。
- 您可以将此功能设置为“关闭”/“90”/“180”/“270”。
- 对于 ARC，将“外部输入旋转”设置为“打开”（90 或 270）会将视频尺寸调整为[全宽屏]。
- 如果在 WiDi 操作过程中启用[外部输入旋转]，鼠标光标的位置可能不会正确显示。
- 请注意，当您在外部输入的过程中启用[外部输入旋转]时，如果画质下降，这与产品本身无关。
- 只有当“外部输入旋转”设置为“打开”时，才会禁用多画面的 PIP 模式。
- 如果在支持触控的型号上启用“外部输入旋转”，触控可能不会正常工作。

[镜像模式]

- 将屏幕设置为旋转 180 度。

[高级设置]

SETTINGS / ⚙️ → [显示] → [高级设置]

- [SDI 颜色格式]: 设置像素编码值, 它是 SDI 数据包 AVI Infoframe 的一部分。
 - [自动]: 设置为从设备接收的像素编码值。
 - [RGB444]: 将像素编码值设置为 RGB444。
 - [YCbCr444]: 将像素编码值设置为 YCbCr444。
 - [YCbCr422]: 将像素编码值设置为 YCbCr422。

! 注意

- 此功能适用于 SDI 和 SFP+。

[Genlock]

当 Genlock 信号连接到 REF-IN 端口, 并且 Genlock 功能打开时, 显示器可以使用视频信号同步功能。

[ULTRA HD Deep Color]

如果您将 HDMI、DP 或 OPS 设备连接到其中一个 Deep Color 可调端口, 便可以在 UHD Deep Color 设置菜单中打开 (6G) 或关闭 (3G) UHD Deep Color。

当分辨率为 3840 x 2160、频率为 60 Hz 时, 如果将 Deep Color 选项设置为“打开”会造成与显卡的兼容性问题, 请将 Deep Color 选项重新设置为“关闭”。

- HDMI、DP 和 OPS 规格可能因输入端口而异。连接前, 请查看每台设备的规格。
- 对于分辨率为 4K、频率为 60 Hz (4: 4: 4: 4: 2: 2) 的高清视频, HDMI 输入端口 1、2 最适合。但是, 可能不支持视频或音频, 具体取决于外部设备的规格。如果出现这种情况, 请将设备连接到其他 HDMI 端口。
- 某些型号可能不支持此功能。

[OLED 面板设置]

- [画面优化]: 更正了屏幕打开很长一段时间时可能出现的问题。
- [屏幕保护模式设置]: 此功能用于分析来自外部输入的图像特征, 以防止屏幕上出现残像。

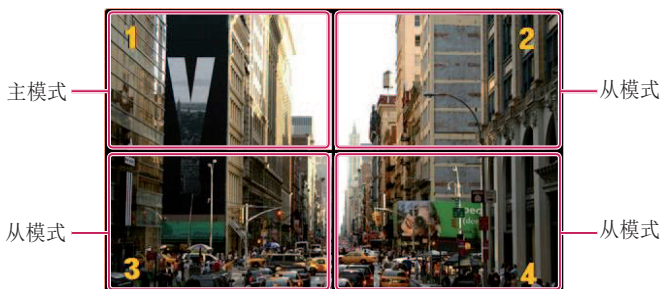

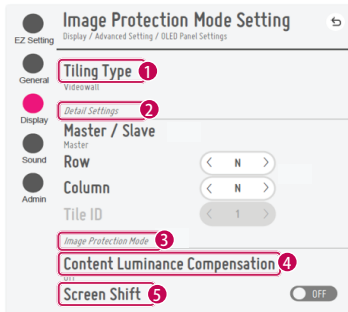

选择主模式时

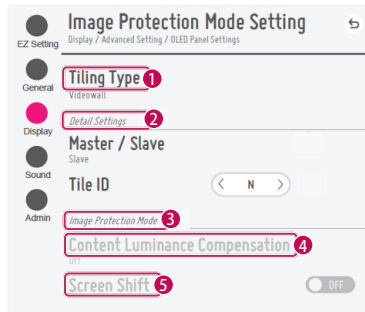

选择从模式时

编号	项目	说明
1	[平铺类型]	根据显示器的安装类型选择并设置模式。 <ul style="list-style-type: none"> 独立：仅使用一个装置时，请选择并使用此模式。 视频墙：使用两个或多个多屏幕配置时，请选择并使用此模式。此模式需要高级设置。
2	[详细信息设置]	选择主模式或从模式。 <ul style="list-style-type: none"> 选择主模式时：输入整个多屏幕的行数和列数。 选择从模式时：输入单个设备的多磁贴 ID 编号。
3	[屏幕保护模式]	此功能使您可以设置内容校正水平和设置是否使用“屏幕切换”功能。 <ul style="list-style-type: none"> 4 [内容亮度补偿]：选择要使用的高或低校正水平。 5 [屏幕转移]：设置是否使用“屏幕切换”功能。

! 注意

- 对于不支持平铺模式的型号，[平铺类型]和[详细信息设置]菜单项不可用。
- 外部输入图像支持[屏幕保护模式]功能。
 - 在 USB 设备中播放图像时未启用[屏幕保护模式]功能。
 - 输入隔行扫描信号时未启用[屏幕保护模式]功能。
- [屏幕保护模式]不与[TruMotion] / [降噪] / [MPEG 降噪]等功能同时使用。
 - 要在 DIV 输入模式中启用[TruMotion] / [降噪] / [MPEG 降噪]等功能，请确保将[屏幕保护模式]菜单设为（关闭）。
- 建议使用播放时间为 10 分钟的内容。（对于持续时间超过 10 分钟的内容，[屏幕保护模式]功能可能无法顺畅运行。）
- 要使[屏幕保护模式]功能正常工作，应将外部输入播放器或您使用的图形芯片/卡上的“抖动”功能设置为“关闭”。
- 要启用视频墙中的[屏幕保护模式]功能，必须通过 LAN 将屏幕连接到同一网络。
但是，当屏幕连接到[LAN 菊花链]时，可能无法进行某些操作。在这种情况下，我们建议使用路由器或网络交换机。
- 如果[屏幕保护模式设置]全部设置好并且正在运行，然后更改设置或中止[屏幕保护模式]功能，则该功能将在产品下次打开时重启。
 - 要启用[屏幕保护模式]功能，则需要时间来识别内容的模式。（耗费时间可能因内容的持续时间而有所不同。）

- 仅在独立式配置或在单个 DP 菊花链中使用时支持[屏幕转移]功能。
也就是说，如果启用了[拼接模式]，只有当[磁贴模式设置]中[行]和[列]的值与[详细信息设置]中[行]和[列]的值相同时，[屏幕转移]功能才能正常工作。
- [内容亮度补偿]设置为[高]时，亮度可能会与设置为[低]时有所不同。
- 单击[管理员] > [恢复出厂设置]可恢复默认设置。
- 使用“屏幕转移”功能时，触摸和操作区域的位置可能会略有不同。

[节能模式]

- [智能节能模式]：根据画面亮度自动调整屏幕的亮度以实现节能。
 - [打开]：启用“智能节能”功能。
 - [关闭]：禁用“智能节能”功能。
- [亮度控制]：调整屏幕的亮度以实现节能。
 - [自动]：根据环境光自动调整屏幕亮度。
 - [关闭]：禁用节能。
 - 最小/中等/最大：根据显示器的节能等级设置来使用节能。
- [亮度范围调整]：设置由照明传感器调整的背光的亮度范围的最小/最大值。
 - [最小背光]：设置背光的最小值。
 - [最大背光]：设置背光的最大值。
- [亮度预约]：在指定时间调整背光亮度。
 - 您可以将此功能设置为[打开/关闭]。
 - 通过设置预约时间和背光/OLED 灯/LED 灯值添加预约。
 - 如果尚未设置当前时间，则会禁用[亮度预约]。
 - 您最多可以添加六个预约，它们会按时间以升序排列。
 - 您可以通过从列表中选择预约并按[确定]按钮编辑预约。

! 注意

- 单击[管理员] > [恢复出厂设置]可恢复默认设置。

[调节 (RGB-PC)]

在 RGB 模式下设置 PC 显示选项。

- 智能自动：选择“启用自动调整”以获取第一个识别的 RGB 输入分辨率。
- [自动设置]：选择要自动调整的屏幕位置、时钟和拓扑。在配置过程中，显示的图像可能会有数秒的不稳定。
- [分辨率]：从 1024 x 768、1280 x 768、1360 x 768 分辨率中进行选择。
- [位置] / [大小] / [相位]：如果图像在自动配置后不清晰（尤其是字母发生抖动），则调整该选项。
- [重置]：将选项恢复回其默认设置。

[HDMI IT 内容]

设置 HDMI IT 内容功能。

- [关]：禁用 HDMI IT 内容功能。
- [开]：启用 HDMI IT 内容功能。

输入 HDMI 信号时，此功能会基于 HDMI 内容信息自动更改显示器的画面模式。

即使 HDMI IT 内容功能更改了显示器的画面模式，您也可以再次手动更改画面模式。

由于此设置比用户设置的画面模式有更高的优先级，因此在 HDMI 信号更改时，现有画面模式可能会更改。

[颜色校准]

设置屏幕颜色以匹配实际色温。

- [关闭]：禁用“颜色校准”功能。屏幕颜色设置为默认值。
- [打开]：启用“颜色校准”功能。屏幕颜色设置为与实际色温匹配。

! 注意

- 如果启用或禁用此功能，则屏幕颜色可能会发生更改。
- 如果“画面模式”为“校准”，则此功能将不可用。

[LED 局域控光]

使屏幕的明区域更亮，暗区域更暗，实现最大对比度。

! 注意

- 单击[管理员] > [恢复出厂设置]可恢复默认设置。

[Average Picture Level 自动控制]

可以根据显示器输入图像的 APL (Average Picture Level) 使用图像质量控制。使用显示器作为视频墙时，建议将此功能设置为“关闭”，以防止显示器之间出现图像质量差异。

! 注意

- 单击[管理员] > [恢复出厂设置]可恢复默认设置。

声音

[声音模式]

SETTINGS / ⚙️ → [声音] → [声音模式]

[声音模式]

根据当前观看的视频类型，自动选择最佳音质。

- [标准]：此声音模式适用于所有类型的内容。
- [影院]：优化声音以便观看电影。
- [炫亮人声 III]：增强人声以便听得更清楚。
- [体育]：优化声音以便观看体育节目。
- [音乐]：优化声音以便听音乐。
- [游戏]：优化声音以便玩视频游戏。

[平衡]

- [平衡]：调整左扬声器和右扬声器的输出音量。

[均衡器]

- [均衡器]：使用均衡器手动调整声音。

[正在初始化]

- [正在初始化]：重置声音设置。

[声音输出]

SETTINGS / ⚙️ → [声音] → [声音输出]

- [内置扬声器] / [外部扬声器]：您可以通过显示器的内置扬声器或连接至显示器的外部扬声器输出音频。
 - [使用扬声器声音]：允许您打开和关闭扬声器。如果您使用的是外部音频设备，则关闭此功能仅允许您通过外部音频设备播放声音。
- [SIMPLINK 外部扬声器]：该功能通过 SIMPLINK 连接家庭影院设备。当设置为家庭影院设备输入时，通过已连接设备输出语音。将 SIMPLINK 设置为“开”时，激活该选项。
- [LG 声音同步/蓝牙]：允许您将 Bluetooth 音频设备或 Bluetooth 耳机无线连接到显示器，从而欣赏更丰富的音频。
- [光纤]：仅适用于带数字光纤声音输出端口的型号。您可以通过连接到数字音频输出端口的外部扬声器音频设备输出音频。
- [数字声音输出]：让您可以更改数字音频输出的设置。

	音频输入	数字音频输出
自动	Dolby Digital Plus	Dolby Digital
	Dolby Digital	Dolby Digital
	AAC (媒体)	Dolby Digital
	AAC	Dolby Digital
	HE-AAC	Dolby Digital
	DTS-HD、DTS-Express、DTS	DTS
	MPEG	PCM
PCM	全部	PCM

! 注意

- 显示器打开后，某些最近连接的设备可能会自动尝试重新连接到显示器。
- 建议您在连接之前，将支持“LG 声音同步”功能的 LG 音频设备设置为“LG 电视”模式或“LG 声音同步”模式。
- 按“设备选择”可查看已连接的设备或可连接的设备，以便连接其他设备。
- 您可以使用显示器遥控器来调节所连接设备的音量。
- 如果音频设备无法连接，请检查其是否已打开且可以连接。
- 根据 Bluetooth 设备的类型，设备可能无法正确连接或出现异常行为，例如，视频和音频不同步。
- 如果出现以下情况，音频可能会不流畅或者音质降低：
 - Bluetooth 设备离显示器太远。
 - Bluetooth 设备和显示器之间有障碍物。
 - 将 Bluetooth 设备与无线电设备（例如，微波炉或无线 LAN）一起使用。

[音频输出]

SETTINGS / ⚙️ → [声音] → [音频输出]

- [关]: 禁用[音频输出]。(无音频输出。)
- [可变]: 您可以指定连接至显示器的外部音频设备的输出范围, 并在此范围内调整音量。您可以在 0 - 100 范围内(与显示器的扬声器音量相同)更改外部音频设备的音量。但是, 实际输出的音量水平可能会有不同。
- [固定]: 为外部音频设备设置固定的音频输出水平。
 - 如果没有外部输入, 则不会输出外部音频。
 - 可变音频输出水平 100 与固定音频输出水平相同。

[声像同步调节]

SETTINGS / ⚙️ → [声音] → [声像同步调节]

此功能会调整音频时间以同步视频和音频。

- [外部扬声器] (0~15): 调整视频与外部扬声器(例如, 连接到数字音频输出端口, LG 音频设备或耳机的扬声器)的音频之间的同步。数字越大, 语音输出就越慢(与默认值相比)。
- [内置扬声器] (0~15): 调节内置扬声器的声音同步。数字越大, 语音输出就越慢(与默认值相比)。
- [光纤]: 调整数字光纤音频输出声音的同步。数字越大表示与默认值相比音频输出越慢。
- [Bypass]: 输出广播信号或外部设备的声音, 没有任何音频延迟。由于输入到显示器的视频需要时间进行处理, 因此音频输出可能早于视频。

[数字音频输入]

SETTINGS / ⚙️ → [声音] → [数字音频输入]

此功能允许您选择音频输出的输入源。

- [数字]: 输出从连接的数字输入源(HDMI、DISPLAYPORT、OPS)输入的数字信号中包含的音频。
- [模拟]: 从通过音频输入端口连接至显示器的数字输入源(HDMI、DISPLAYPORT 或 OPS)输出音频。

管理员

[锁定模式]

SETTINGS /  → [管理员] → [锁定模式]

[家庭仪表盘锁定]

当您设置家庭仪表盘锁定时，可以在家庭仪表盘限制设置的更改。

[USB 锁定]

该功能允许您配置 USB 锁定功能，从而无法更改设置或内容。

[OSD 锁定]

该功能允许您配置 OSD 锁定功能，从而无法更改设置或内容。

- 按住“设置”键至少 10 秒，输入密码以访问 OSD 锁定中的“设置”菜单。

[IR 操作锁定]

- 如果将此功能设置为[关闭（普通）]，则可以使用遥控器。
- 如果将此功能设置为[打开（仅 Power 键）]，则只可以使用电源键。
- 如果将此功能设置为[打开（全部屏蔽）]，则无法使用遥控器。（但是，开机功能可用。）
- 按住“设置”键至少 10 秒，输入密码以访问 IR 操作锁定中的“设置”菜单。

[本地键锁定]

该功能允许您配置本地键操作锁定功能，从而无法更改设置或内容。

- 如果将此功能设置为[关闭（普通）]，则可以使用显示器上的本地键。
- 如果将此功能设置为[打开（仅 Power 键）]，则只可以使用电源键。（使用操纵杆时，按住本地键可以打开/关闭显示器。）
- 如果将此功能设置为[打开（全部屏蔽）]，则无法使用本地键。（但是，开机功能可用。）

[Wi-Fi 锁定]

该功能允许您打开或关闭 Wi-Fi 功能。

[有线连接锁定]

使用此功能，可以打开或关闭有线网络连接。

[屏幕共享锁定]

- 打开：此功能允许您关闭屏幕共享功能。
- 关闭：此功能允许您打开屏幕共享功能。
- 关闭 (PIN)：此功能允许您通过 PIN 码使用屏幕共享功能。

如果屏幕共享锁定值有更改，必须重启才能应用此功能。

[更改密码]

您可以更改管理员密码。（默认密码：000000）

- 1 输入您当前的密码。
- 2 输入 6 位数新密码。
- 3 在“确认密码”字段中再次输入相同密码进行确认。

[企业设置]

- 输入您的公司账户代码以应用相应的企业设置。
- 输入代码时，显示器设备会重置，因此，请应用相应的企业设置。
- 如果未输入代码，将不会激活此功能。

[恢复出厂设置]

初始化[设置]中的所有设置和内部存储中的文件。

例外情况是[校准]模式，[视频墙]（[拼接模式]，[磁贴模式设置]，[自然模式]，[帧控制]，[扫描逆转]）和[服务器设置]的[擦除设置]项和[常规]的[设备 ID] 项的 RGB 增益值。

! 注意

- 它会保持现有设置，因为“用户”菜单中的“关闭/打开”按钮仅影响子菜单的活动/非活动状态。

内容管理器

Web 登录

- 支持的功能不同，具体要取决于产品。
- 此显示器产品具有允许您在 PC 或移动设备上访问的功能。
- 提供内容管理器，组管理器 2.0，控制管理器，登出，更改密码菜单。
 - URL: [https://set ip: 3777](https://set_ip:3777)
 - 您可以在 **HOME / 向上箭头** → [移动 URL]菜单中查看初始密码。

小心

- 支持的分辨率（此程序针对以下分辨率进行了优化）：
 - PC 1920 x 1080 / 1280 x 1024
 - 移动设备：360 x 640 (1440 x 2560, 1080 x 1920), DPR
- 支持的浏览器（此程序针对以下浏览器进行了优化）：
 - Chrome 56 或更高版本（推荐）
- 为了安全起见，请使用初始密码登录并更改密码。
- 更改初始密码后，新密码将不会显示在 **HOME / 向上箭头** → [移动 URL]菜单中。

内容管理器

[播放器]

HOME / 向上箭头 →  (播放器)

内容管理器应用的播放器功能可让您以集成方式播放/管理视频，图像，模板，SuperSign 和播放列表等的内
容。（OLED 型号不支持回放和管理图像内容和模板内容。）

[连续播放]

- 1 从左侧的选项卡中选择所需的内容类型，然后选择所需的内容。
- 2 单击屏幕右上方的[播放]，欣赏您选择的内容。

[导出]

- 1 从左侧的选项卡中选择所需的内容类型，然后单击屏幕右上角的[导出]。
- 2 选择要导出的内容。
- 3 单击屏幕右上角的[复制]/[移动]按钮，然后选择要将内容导出到的设备。（如果选择了存储在目标设备上的文件，则会跳过内容文件处理。）
- 4 您可以看到内容已经被移动/复制到设备中。

[删除]

- 1 从左侧的选项卡中选择所需的内容类型，然后单击屏幕右上角的[删除]。
- 2 选择要删除的内容。
- 3 单击屏幕右上角的[删除]。
- 4 您可以看到内容已经被删除。

[筛选/排序]

- 1 单击屏幕右上角的[筛选/排序]。
- 2 1) 选择所需的排序条件，按文件名或文件的播放顺序对内容文件进行排序（最常播放的文件显示在列表顶部）。
2) 通过按设备筛选内容文件，您可以只查看在存储在所需设备上的内容。
3) 通过按内容类型筛选内容文件，您可以只查看所需类型的内容。

[创建播放列表]

创建播放列表时，您不能在播放列表的文件名称中包含无法在 Windows 的文件名称中使用的字符（例如 W, ¥, \, /, :, *, ?, ", <, >, |, # 和 ）。另外，如果播放列表包含名称中包括这些字符的内容文件，您将无法移动或复制播放列表。

- 1 从左侧的选项卡中选择[播放列表]，然后单击屏幕右上角的[创建播放列表]。
- 2 选择您想添加到播放列表中的内容，然后单击屏幕右上角的[下一个]。
- 3 设置每一条内容（仅适用于照片和模板内容）和其他项目（如“转换效果”，“比率”和“自动回放”）的播放时间，然后单击屏幕右上角的 [完成]。
- 4 您可以看到已经创建了新的[播放列表]。

[分配]

- 1 单击屏幕右上角的[分配]。
- 2 转到组管理器应用，分发创建的播放列表。

! 注意

- 仅在选择播放列表作为媒体类型时，才会显示“分发”按钮。

[预约列表]

HOME / ↑ →  (预约列表)

内容管理器应用的预约程序功能允许通过播放列表或外部输入，在预约的时间播放特定内容。

[创建预约]

- 1 单击屏幕右上角的[新预约]。
- 2 在[播放列表]和[输入源]之间选择。
- 3 1) 如果您选择了[播放列表]，请选择您想要预约回放的播放列表。
2) 如果您选择了[输入源]，请选择您想要预约回放的输入源。
- 4 输入预约信息并创建新的预约。（创建预约时，您不能在预约文件的名称中包含无法在 Windows 的文件名称中使用的字符（例如 W, ¥, \, /, :, *, ?, ", <, >, |, # 和 ）。另外，如果链接到预约的播放列表包含名称中包括这些字符的内容文件，您将无法移动或复制播放列表。）
- 5 在预约的时间观看您选择回放的播放列表或外部输入。

[导入预约]

- 1 单击屏幕右上角的[导入]。
- 2 选择您想从中导入预约的外部存储设备。
- 3 选择想要导入显示器的预约。（您只能选择单个预约。）
- 4 单击屏幕右上角的[选择]。
- 5 检查预约是否已经被导入显示器的内部存储内存。

[导出预约]

- 1 单击屏幕右上角的[导出]。
- 2 选择想将预约导出到的外部存储设备。
- 3 选择想要从显示器中导出的预约。（您可以选择多个预约。）
- 4 单击屏幕右上角的[选择]。
- 5 检查预约是否已经被导出到选择的外部存储设备。

[删除预约]

- 1 单击屏幕右上角的[删除]。
- 2 选择要删除的预约。
- 3 单击[删除]。
- 4 检查预约是否已经删除。

[日历视图]

- 1 如果您已经注册预约，请单击[日历视图]。
- 2 您可以看到，注册的预约会以时间表的形式显示。

[分配]

- 1 单击屏幕右上角的[分配]。
- 2 转到组管理器应用，分发创建的预约。

! 注意

- 如果预约创建时间重叠，则删除之前创建的预约。
- 未重复设置的预约完成后，将自动删除。
- 预约列表应用运行时，预约无法正常工作。

[编辑器]

HOME /  →  (编辑器)

内容管理器应用的编辑器功能允许您添加所需的模板。

- 1 选择所需格式的模板。（您可以在横置模式和竖置模式之间选择。）
- 2 修改模板的文本。
 - 2-1. 应用所需的字体样式（字号，粗细，下划线，斜体）
- 3 修改媒体文件。
 - 3-1. 选择并应用您希望的速率。
- 4 单击屏幕右上角的[保存]保存模板。
- 5 检查您保存的模板是否在模板列表中显示。

支持的照片和视频文件

! 注意

- 不支持字幕。
- OLED 型号不支持照片功能。

支持的视频编解码器

扩展名	编解码器	
.asf, .wmv	视频	VC-1 高级配置文件 (WMVA 除外), VC-1 简单和主要配置文件
	音频	WMA 标准 (WMA v1/WMA 语音除外)
.avi	视频	Xvid (3 变形点 GMC 除外), H.264/AVC, 动态 Jpeg, MPEG-4
	音频	MPEG-1 第 I 和 II 层, MPEG-1 第 III 层 (MP3), Dolby Digital, LPCM, ADPCM, DTS
.mp4, .m4v, .mov	视频	H.264/AVC, MPEG-4, HEVC
	音频	Dolby Digital, Dolby Digital Plus, AAC, MPEG-1 第 III 层 (MP3)
.3gp	视频	H.264/AVC, MPEG-4
.3g2	音频	AAC, AMR-NB, AMR-WB
.mkv	视频	MPEG-2, MPEG-4, H.264/AVC, VP8, VP9, HEVC
	音频	Dolby Digital, Dolby Digital Plus, AAC, PCM, DTS, MPEG-1 第 I, II 层, MPEG-1 第 III 层 (MP3)
.ts, .trp, .tp, .mts	视频	H.264/AVC, MPEG-2, HEVC
	音频	MPEG-1 第 I, II 层, MPEG-1 第 III 层 (MP3), Dolby Digital, Dolby Digital Plus, AAC, PCM
.mpg, .mpeg, .dat	视频	MPEG-1, MPEG-2
	音频	MPEG-1 第 I 和 II 层, MPEG-1 第 III 层 (MP3)
.vob	视频	MPEG-1, MPEG-2
	音频	Dolby Digital, MPEG-1 第 I 和 II 层, DVD-LPCM

最大传输比率	
全高清电影	H.264 1920 x 1080@60P BP/MP/HP@L4.2 40Mbps HEVC 1920 x 1080@60P Main/Main10@L4.1 40Mbps
超高清电影 (仅适用于超高清型号。)	H.264 3840 x 2160@30P BP/MP/HP@L5.1 50Mbps HEVC 3840 x 2160@60P Main/Main10@L5.1 60Mbps

支持的照片文件格式

文件类型	格式	分辨率
.jpeg, .jpg, .jpe	JPEG	<ul style="list-style-type: none"> • 最小值：最小：64 x 64 • 最大值：标准类型：15360（宽）x 8640（高） 渐进式类型：1920（宽）x 1440（高）
.png	PNG	<ul style="list-style-type: none"> • 最小值：最小：64 x 64 • 最大值：5760（宽）x 5760（高）
.bmp	BMP	<ul style="list-style-type: none"> • 最小值：最小：64 x 64 • 最大值：1920（宽）x 1080（高）

使用 USB 存储设备的提示

- 只能识别 USB 存储设备。
- 通过 USB 集线器连接至显示器的 USB 存储设备可能无法正常运行。
- 可能无法识别使用自动识别程序的 USB 存储设备。
- 可能无法识别使用其自身驱动器的 USB 存储设备。
- 识别 USB 存储设备的速度可能取决于设备。
- 连接的 USB 存储设备正在工作时，不要关闭显示器或拔出 USB 设备。突然断开或拔出设备时，存储的文件或 USB 存储设备可能会损坏。
- 不要连接在 PC 上人为控制的 USB 存储设备。这样的设备可能造成产品发生故障或无法播放。记住，仅使用存储普通音乐，图像和/或电影文件的 USB 存储设备。
- 可能无法识别使用 Windows 不支持的实用程序格式化的存储设备。
- 对于需要外部电源的 USB 存储设备（超过 0.5 A），请连接电源。否则可能无法识别此设备。
- 请用设备制造商提供的电缆连接 USB 存储设备。
- 某些 USB 存储设备可能不受支持或无法流畅操作。
- USB 存储设备的文件排列方式类似于 Window XP，文件名最多可包括 100 个英文字符。
- 因为存储在 USB 存储设备上的数据可能会损坏，请务必备份重要文件。我们不会对任何数据丢失承担责任。
- 如果 USB HDD 没有外接电源，可能无法检测到 USB 设备。请务必将其连接至外接电源。
 - 请为外接电源使用电源适配器。不提供适用于外部电源的 USB 电缆。

- 如果您的 USB 存储设备有多个分区，或者使用 USB 多用读卡器，您最多可以使用四个分区或 USB 内存设备。
- 如果 USB 存储设备连接到 USB 多用读卡器，可能无法检测到其卷数据。
- 如果 USB 存储设备无法正常工作，请移除再重新连接。
- 如果在待机模式下连接 USB 存储设备，打开显示器时将自动加载特定硬盘。
- 对于 USB 外接硬盘，建议容量为 1 TB 或以下，对于 USB 记忆棒，建议容量为 32 GB 或以下。
- 如果超过建议的容量，设备可能无法正常工作。
- 如果带有[节能模式]功能的 USB 外接硬盘无法工作，请关闭硬盘再重新打开，使其正常工作。
- 也支持 USB 存储设备（USB 2.0 或以下）。但是，它们可能无法在视频列表中正常工作。
- 一个文件夹下最多可以识别 999 个文件夹或文件。
- 在向 USB 分发内容和在超高清分辨率下播放视频时，视频可能会出现临时卡顿的情况。
- 可能无法识别移动设备支持的 USB 存储设备。
- 即使连接了多个 USB 存储设备，也只能使用一个 USB 存储设备。

组管理器 2.0

此功能允许您将单个网络中的多个显示器设备归为一组，并基于组分发内容（预约和播放列表）或复制设置数据。此功能有两种模式，主模式和从模式，并且能够在您的 PC 或移动设备上访问浏览器。

[主]

- 添加，编辑和删除组。
- 克隆设备的设置数据。
- 基于组分发[预约]和[播放列表]。
- 所有显示器设备最初采用主模式。

[从]

- 播放在主模式下分发的[预约]和[播放列表]。
- 删除组中的显示器设备。
- 添加到组中的显示器设备会自动切换到从模式。相反，从组中删除显示器设备时，它会自动初始化并切换到主模式。
- 如果有新的从设备添加到现有组，或如果未正确执行 [数据克隆] 或 [预约]/[播放列表] 分发，将激活 [数据克隆] 或 [同步] 按钮。
- 您可以使用[数据克隆]将主设备的设置数据复制到组中。
- 您可以使用[同步]重新下载分发到组中的内容。

[组管理]

- 创建新组
 1. 单击[添加新群组]。
 2. 输入群组名称。
 3. 单击[添加设备]，选择您想添加到群组中的设备，然后添加。
 4. 单击[完成]，您会看到已经创建了新群组。
- 编辑组
 1. 单击您想编辑的组。
 2. 使用[添加设备]添加新设备。
 3. 使用[删除设备]删除设备。
 4. 使用[设备检查]检查组中的设备是否连接至网络。
 5. 如果组中的任何一套设备都未进行[数据克隆]或内容同步，将激活[数据克隆]或[同步]按钮。
 6. 您可以使用[数据克隆]将主设备的设置数据重新复制到组中。
 7. 您可以使用[同步]重新下载分发到组中的内容。
- 删除组
 1. 单击[删除组]。
 2. 择您想删除的组，然后单击[删除]。
 3. 检查您选择的组是否已经删除。
- 所有设备视图：所有设备视图：此页允许您管理连接到同一网络的所有从显示器设备。
 1. 单击[所有设备视图]。
 2. 单击[重置设备模式]。
 3. 选择您想更改其设备模式的从显示器设备，然后单击[正在初始化]。

[设置数据克隆]

- 1 选择您需要的组，并单击克隆。
- 2 检查数据是否已经复制到从设备中。

[内容分发]

- 1 选择您想分发的内容类型（预约或播放列表）。
- 2 选择您想分发的内容。
- 3 选择您向其分发内容的组，然后单击[分配]。
- 4 在从设备上运行“内容管理器”应用，并检查内容是否已分发。

如何使用

- 显示器：在主页屏幕上运行，添加，删除或编辑应用。
- 移动设备：移动设备：使用提供的 QR 码或 URL 运行快捷栏中的应用或访问移动设备中的应用。

小心

- 您最多可以创建 25 个组。
- 您最多可以向组中添加 12 个从设备。
- 执行内容管理器的导入操作后，您可以分配存储在外部设备上的预约。
- 分配任何预约之前，务必删除存储在从设备上的所有预约。
- 仅在满足以下条件时，才会显示您可以添加到需要的组中的设备列表：
 - 您想添加的设备必须与主设备位于相同的网络中。
 - 您想添加的设备必须处于主模式下，且它们不得属于任何现有组。
 - 必须启用 UPnP 功能（转至[常规] > [网络] > UPnP，并将其设置为[打开]）。
- 在无线网络环境下，组管理器 2.0 可能无法正常工作。建议您使用有线网络。
- 当删除组时，运行从设备功能的初始设置。

画廊模式

此模式可让您欣赏自然环境和名画。

HOME / 🏠 → 打开[画廊模式]应用。

- 您可以单击并播放出现在屏幕中间的代表性主题图像，或者单击出现在屏幕底部的主题预览图像以进行播放。
- 您也可以转到屏幕右上角的[我的主题]并设置主题的播放顺序。
- 在主题播放器中，您可以通过[转到列表]转到主题选择列表，然后通过[主题声音]打开或关闭背景音乐。
- 共有 5 个主题（[晴天]、[雨天]、[艺术画廊]、[艺术图片]和[多彩的春日]）可用，支持的图像如下。

多屏互动

此功能允许使用无线连接（如 WiDi 或 Miracast）通过显示器共享用户的设备（例如移动设备或 Windows PC）屏幕。

如何使用[多屏互动]

INPUT /  → 

- 1 按照指南提供的说明连接，而此指南可通过右上方的“连接指南”按钮进行访问。
- 2 建立连接后，将启用户设备和显示器之间的屏幕共享。

注意

- 如需了解如何使用 Intel WiDi 的信息，请访问 PC/笔记本电脑制造商网页。
- 此功能仅适用于 WiDi 3.5 或更高版本。
- 此功能仅适用于 Windows 8.1 或更高版本

LG Presenter

此功能用于在 Signage 显示器上显示 PC (Windows 或 Mac OS) 屏幕，并通过有线/无线连接到 PC。要使用此功能，您需要在 PC 上安装 LG Presenter PC Client (“Client”)。

您可以通过以下方式使用 LG Presenter。

- 连接：输入 PIN 码以将 Signage 设备连接到 Client。
- 屏幕共享：与 Signage 设备共享连接的 Client 的 PC 屏幕。
- 移交：如果 Client 已连接且另一个 Client 需要共享屏幕，您可以请求移交给连接的 Client 以获得共享屏幕的权限。
- 设置：您可以查看 Client 的信息或更改 Client 使用的语言。

! 注意

- 某些型号可能不支持此功能。
- 仅支持共享 PC 屏幕，不支持共享语音。

连接

在 Signage 上

INPUT /  → [LG Presenter]

在 PC 上

- 1 转到 www.lge.com/LGP 下载 Client。
- 2 安装并运行下载的 Client。
- 3 输入您需要的用户名，然后按  按钮。
- 4 选择自动搜索或手动搜索以连接您的设备。
 - 自动搜索
 - 当出现在网络中找到的 Signage 设备列表时，选择您要连接的设备。
 - 手动搜索
 - 单击“新建”，键入您要连接的设备名称以及 Signage 上显示的 IP 地址，然后单击[连接]。
- 5 在 Client 上的 PIN 码字段中输入您在 Signage 设备上看到的 PIN 码。

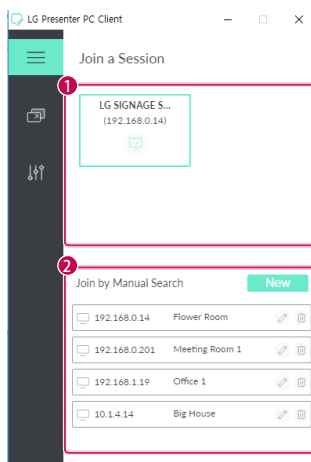

编号	项目	说明
①	自动搜索	在同一网络中自动搜索 Signage。
②	手动搜索	手动键入 IP 地址和名称，或者在连接列表中选择您要连接的设备。

小心

- Signage 和 PC 必须位于网络中才能相互连接。
- 如果 Signage 的某个端口 (UDP 1900) 受到阻止，则 Client 程序无法自动搜索 Signage。
- Client 程序可能无法通过手动搜索连接到 Signage 或与之共享屏幕，具体取决于网络配置。

屏幕共享

- 1 选择要共享的屏幕，然后按“共享”按钮。
- 2 要退出屏幕共享，请按[停止]按钮。

小心

- 如果 Screen Share 不起作用或无法连接到 Signage 设备，请检查 PC 上的防火墙设置。

移交

PC1: 运行当前连接到 Signage 设备的 Client 的 PC。

PC2: 要连接连接到 PC1 的 Signage 设备的 PC

在 PC2 上

- 1 运行 Client 程序以连接 PC1 连接到的 Signage。

在 PC1 上

- 1 当 PC2 上出现移交请求弹出窗口时，选择批准或拒绝该请求。
- 2 如果您批准了移交请求，Signage 设备将断开连接，PC2 上的 Client 将连接到显示器设备。
- 3 如果您拒绝了移交请求，Signage 设备将保持连接状态，因此您可以继续使用 LG Presenter 的功能。

管理工具

管理员

通过 Web 浏览器控制和检查显示器的状态。

此功能仅适用于 PC 和移动设备。

支持的功能不同，具体要取决于产品。

功能

- [仪表板]：显示产品状态的摘要并提供到每个页面的链接。
- [显示和声音]：提供屏幕亮度，声音，输入和重启功能。
- [时间和日期]：启用/禁用“自动设置”功能并显示/更改产品的时间设置。
- [网络]：设置显示器的名称和 IP 地址。
- [拼接模式]：显示产品的拼接模式设置。
- [故障恢复]：打开或关闭“故障恢复”并设置相关项。
- [通过 URL 播放]：打开或关闭“通过 URL 播放”并设置 URL。
- [S/W 更新]：更新产品固件。
- [图表]：输出产品的状态信息，例如产品温度和风扇状态。
- [日志]：输出产品故障记录。
- [系统信息]：输出产品的软件版本和型号名称等信息。

图像 ID

[图像 ID]用于通过单个红外接收器更改特定设备（显示器）的设置以实现 Multi-Vision 模式。带有红外接收器的显示器可以通过 RS-232C 电缆与其他显示器通信。每台显示器均由一个设备 ID 标识。设置[图像 ID] 允许您仅使用遥控器控制显示器，而显示器的[设置 ID] 与[图像 ID] 相匹配。

- 1 向安装的显示器分配[设备 ID]，如下图所示：

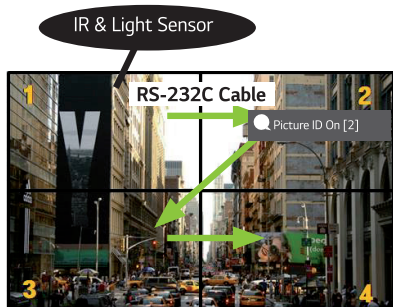

- 2 按下遥控器上红色的[图像 ID] 打开按钮。
 - 3 确保您设置的图像 ID 与您想控制的显示器的[设备 ID] 相同。
- 无法通过红外信号控制[设备 ID] 与[图像 ID] 不同的设备。

! 注意

- 如果[图像 ID] 设置为 2，则只能通过红外信号控制[设备 ID] 为 2 的右上方显示器。
- 如果按遥控器上绿色的[图像 ID] 关闭按钮，将会关闭所有显示器的[图像 ID]。如果随后按遥控器上的任意按钮，则可以通过红外信号控制所有显示器，与[设置 ID] 无关。

使用触摸屏控制外部 PC

- 这仅适用于某些型号。

连接到 PC

使用 USB 电缆（Type A 到 Type B）将本产品连接到 PC 后，便可以通过触摸产品屏幕来控制连接的 PC。

对于支持 USB-C 的 PC，请使用 USB-C 电缆将本产品连接到 PC，并使用触摸屏控制 PC。

如果您的产品配备了 OPS，您还可以通过触摸产品屏幕来控制 OPS。

触摸屏上的优先任务

优先级	状态	运行条件	触摸屏时执行任务的设备
1	<ul style="list-style-type: none"> • 外部输入旋转设置为 90°/180°/270° • 显示菜单、应用程序、仪表板等 • 显示弹出消息 	只显示其中一个状态	产品屏幕
2	<ul style="list-style-type: none"> • 配备 OPS • 为 OPS 配置了外部输入 	显示所有状态	OPS
3	<ul style="list-style-type: none"> • 使用 USB-C 电缆连接到了 PC • 为 USB-C 配置了外部输入 	显示所有状态	与 USB-C 连接的 PC
4	<ul style="list-style-type: none"> • 配置了外部输入（OPS/USB-C 除外） • 使用触摸电缆连接到了产品前部的 PC 	显示所有状态	使用触摸电缆连接到了产品前部的 PC
5	<ul style="list-style-type: none"> • 配置了外部输入（OPS/USB-C 除外） • 使用触摸电缆连接到了产品后部的 PC 	显示所有状态	使用触摸电缆连接到了产品后部的 PC

! 注意

- 当连接到外部 PC 并将其与触摸屏一起使用时，在切换外部 PC 之间的触摸功能的连接时，可能需要一段时间来识别触摸屏设备上的触摸。

智能校准

- 这仅适用于某些型号。

如何运行

W.BAL → [智能校准]

- 1 设置每个设备的设置 ID。
- 2 选择[画面模式]以执行智能校准。

当您将[画面模式]设置为[校准]模式时，可以将[色温]设置为[3000 K]/[最佳目标]/[原始]。

- [最佳目标]：将已安装设备的最佳颜色值设置为目标。

- 在广播电台环境中，请将目标设置为 3000K。

当您将[画面模式]设置为除[校准]外的模式时，可以将[色温]设置在 3200K~13000K 以内。

您可以以 100K 为单位调整色温。

- 3 使用[开始智能校准]，可以校正颜色/亮度。
- 4 如果您设置了[预约设置]菜单，则会定期自动执行校准。

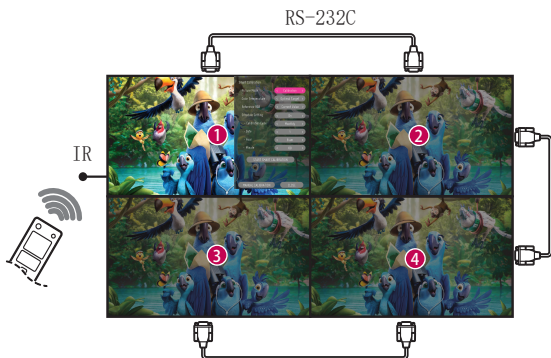

[手动校准]

您可以手动调整所选位置的颜色。

- [分屏]：设置手动调整区域。
- [校准位置]：选择手动调整位置。

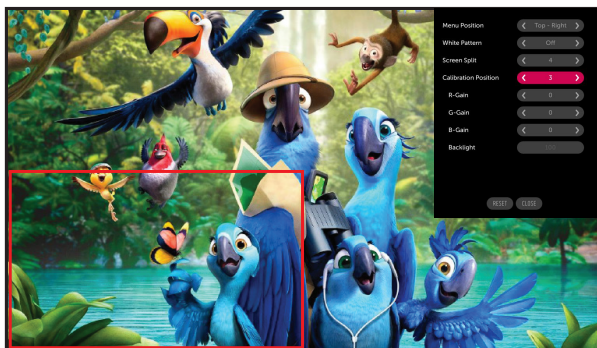



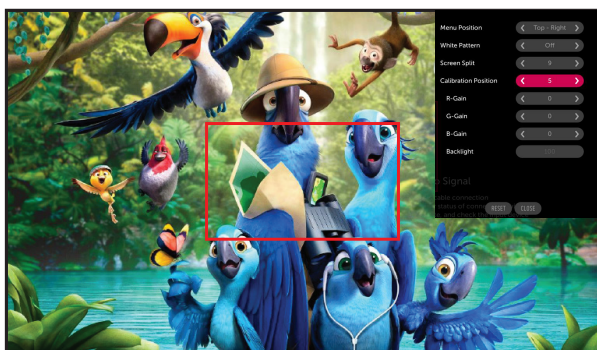



分屏：4，校准位置：3







分屏：9，校准位置：5

IR 码

- 所有型号不支持 HDMI/USB 功能。
- 某些键码不受支持，具体取决于型号。

代码 (十六进制)	功能	备注
08	 (电源)	遥控器按钮
C4	打开显示器	遥控器按钮
C5	关闭显示器	遥控器按钮
95	ENERGY SAVING	遥控器按钮
0B	输入 (选择输入)	遥控器按钮
10	数字键 0	遥控器按钮
11	数字键 1	遥控器按钮
12	数字键 2	遥控器按钮
13	数字键 3	遥控器按钮
14	数字键 4	遥控器按钮
15	数字键 5	遥控器按钮
16	数字键 6	遥控器按钮
17	数字键 7	遥控器按钮
18	数字键 8	遥控器按钮
19	数字键 9	遥控器按钮
02	 (音量 +)	遥控器按钮
03	 (音量 -)	遥控器按钮
E0	亮度  (向上翻页)	遥控器按钮
E1	亮度  (向下翻页)	遥控器按钮
DC	3D (3D)	遥控器按钮
32	1/a/A	遥控器按钮
2F	清除	遥控器按钮
7E	 SIMPLINK	遥控器按钮
79	ARC (标记/画面比率)	遥控器按钮
4D	PSM (画面模式)	遥控器按钮
09	 (静音)	遥控器按钮

代码 (十六进制)	功能	备注
43	 (设置/菜单)	遥控器按钮
99	自动配置	遥控器按钮
40	▲ (上)	遥控器按钮
41	▼ (下)	遥控器按钮
06	▶ (左)	遥控器按钮
07	◀ (右)	遥控器按钮
44	 (确定)	遥控器按钮
28	 (返回)	遥控器按钮
7B	拼接	遥控器按钮
5B	退出	遥控器按钮
72	打开画面 ID (红色)	遥控器按钮
71	关闭画面 ID (绿色)	遥控器按钮
63	黄色	遥控器按钮
61	蓝色	遥控器按钮
5F	白平衡	遥控器按钮
3F	 (S. 菜单)	遥控器按钮
7C	🏠 (主页)	遥控器按钮
97	交换	遥控器按钮
96	镜像	遥控器按钮

控制多个产品

- 这仅适用于某些型号。

使用此方法将几个产品连接到单台 PC。您可以通过将几个产品连接到单台 PC 来控制它们。

在“选项”菜单中，“设备 ID”必须介于 1 至 1000 之间，不得重复。

连接电缆

- 根据型号，图像可能会有所不同。

如图所示连接 RS-232C 电缆。

RS-232C 协议用于 PC 与产品之间的通信。您可以从 PC 打开或关闭产品，选择输入源并调整 OSD 菜单。

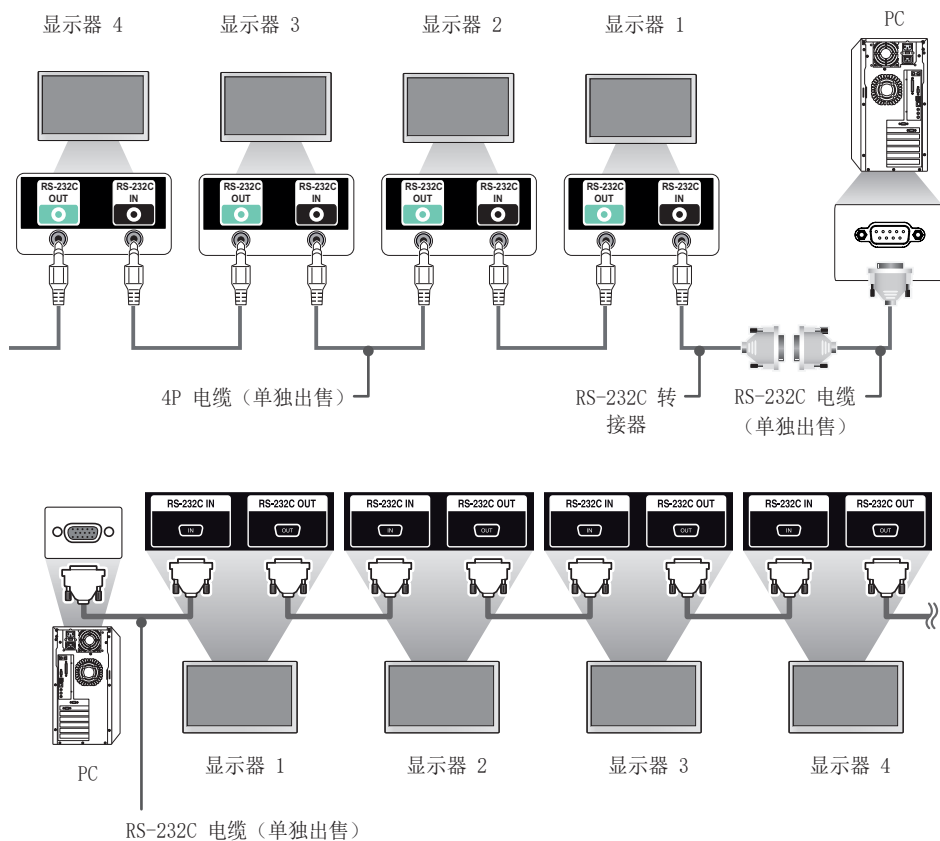

通信参数

波特率：9600 BPS

数据长度：8 位

奇偶校验位：无

停止位：1 位

流量控制：无

通信代码：ASCII

! 注意

- 使用 3 线连接（非标准）时，不能使用红外菊花链。
- 确保仅使用提供的转换器正确连接。
- 当您有多个菊花链显示器产品以同时控制它们时，如果您尝试以连续方式打开/关闭主设备，某些产品可能不会打开。在这种情况下，可以按**打开显示器**按钮开启这些显示器，而不是按电源按钮。

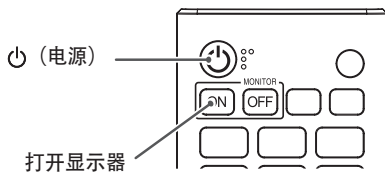

命令参考列表

		命令		数据 (十六进制)
		1	2	
01	[电源]	k	a	00 至 02
02	选择输入	x	b	参阅“选择输入”
03	[画面比率]	k	c	参阅[画面比率]
04	[亮度控制]	j	q	00 至 04
05	[画面模式]	d	x	参阅[画面模式]
06	[对比度]	k	g	00 至 64
07	[亮度]	k	h	00 至 64
08	[清晰度]	k	k	00 至 32
09	[颜色]	k	i	00 至 64
10	[色调]	k	j	00 至 64
11	[色温]	x	u	70 至 D2
12	[平衡]	k	t	00 至 64
13	[声音模式]	d	y	参阅[声音模式]
14	[静音开启]	k	e	00 至 01
15	音量控制	k	f	00 至 64
16	[当前时间] 1 (年/月/日)	f	a	参阅[当前时间] 1
17	[当前时间] 2 (小时/分/秒)	f	x	参阅[当前时间] 2
18	[无信号关闭 (15 分钟)]	f	g	00 至 01
19	[无 IR 关机 (4 小时)]	m	n	00 至 01
20	[语言]	f	i	参阅[语言]
21	设置[默认]	f	k	00 - 02
22	当前温度	d	n	FF
23	[按键]	m	c	参阅[按键]
24	已用时间	d	l	FF
25	检查产品序列号	f	y	FF

		命令		数据 (十六进制)
		1	2	
26	[软件版本]	f	z	FF
27	[白平衡]红色增益	j	m	00 至 FE
28	[白平衡]绿色增益	j	n	00 至 FE
29	[白平衡]蓝色增益	j	o	00 至 FE
30	[白平衡]红色补偿	s	x	00 至 7F
31	[白平衡]绿色补偿	s	y	00 至 7F
32	[白平衡]蓝色补偿	s	z	00 至 7F
33	[背光]	m	g	00 至 64
34	[关闭屏幕]	k	d	00 至 01
35	[拼接模式]	d	d	00 至 FF
36	检查[拼接模式]	d	z	FF
37	[拼接ID]	d	i	参阅[拼接ID]
38	[自然模式]	d	j	00 至 01
39	[DPM] / [DPM (待机模式)]	f	j	参阅[DPM] / [DPM (待机模式)]
40	遥控器/本地键锁定	k	m	00 至 01
41	[开机延迟]	f	h	00 至 FA
42	选择[故障恢复]模式	m	i	00 至 02
43	选择[故障恢复]输入	m	j	参阅选择[故障恢复]输入
44	遥控器按键锁定	t	p	00 至 02
45	本地键锁定	t	o	00 至 02
46	[状态检查]	s	v	参阅[状态检查]
47	[夏时制时间]	s	d	参阅[夏时制时间]
48	[PM 模式]	s	n, 0c	00 至 05
49	[参阅 ISM 方法]	j	p	参阅[残像防止]
50	[网络设置]	s	n, 80 (81) (82)	参阅[网络设置]

		命令		数据 (十六进制)
		1	2	
51	[开机状态]	t	r	00 至 02
52	有线[LAN 唤醒] / [LAN 唤醒 (联网待机模式)]	f	w	00 至 01
53	[屏幕旋转]	t	h	00 至 03
54	[时间同步]	s	n, 16	00 至 01
55	[内容同步]	t	g	00 至 01
56	[LAN 菊花链]	s	n, 84	00 至 01
57	[外部输入旋转]	s	n, 85	00 至 03
58	[信标]	s	n, 88	00 至 01
59	[亮度预约]模式	s	m	00 至 01
60	[亮度预约]	s	s	参阅[亮度预约]
61	[多画面]模式和输入	x	c	参阅[多屏幕]模式和输入
62	[画面比率] (多屏)	x	d	查看[画面比率] (多屏)
63	[关闭屏幕] (多画面)	x	e	参阅[关闭屏幕] (多画面)
64	[始终关闭屏幕]	s	n, 0d	00 至 01
65	停止视频	k	x	00 至 01
66	无线 [LAN 唤醒] / [LAN 唤醒 (联网待机模式)]	s	n, 90	00 至 01
67	[OSD 锁定]	k	l	00 至 01
68	[HDMI IT 内容]	s	n, 99	00 至 01
69	[假期设置]	s	n, 9b	参阅[假期设置]
70	[UPnP]	s	n, 9c	00 至 01
71	[家庭仪表板锁定]	s	n, 9d	00 至 01
72	[USB 锁定]	s	n, 9e	00 至 01
73	[Wi-Fi 锁定]	s	n, 9f	00 至 01
74	[屏幕共享锁定]	s	n, a0	00 至 01

		命令		数据 (十六进制)
		1	2	
75	[通过存储设备备份]	s	n, a1	参阅[通过存储设备备份]
76	[数字音频输入]	s	n, a2	00 至 01
77	[启动徽标图像]	s	n, a3	00 至 01
78	[SoftAP]	s	n, a4	00 至 01
79	[自然尺寸]	s	n, a5	00 至 64
80	播放保存的内部媒体	s	n, a8	参阅播放保存的内部媒体
81	[无信号图像]	s	n, a9	00 至 01
82	[音频输出]	s	n, aa	00 至 02
83	[DPM 唤醒控制] / [DPM (待机模式) 唤醒控制]	s	n, 0b	00 至 01
84	检查[风扇]故障	d	w	FF
85	[适用于所有输入]	s	n, 52	01
86	[定时开机]	f	d	参阅[定时开机]
87	[定时关机]	f	e	参阅[定时关机]
88	Novastar 控制	s	n, b8	参见LCIN008控制
89	[Transfer Control (传输控制)]	s	n, cb	参见传输控制
90	多通道	s	n, 76	01 至 09
91	更改设备 id	j	x	参阅更改设置 id
92	[Gamma]	s	n, ad	00 至 03
93	[黑电平]	s	n, ae	00 至 02
94	[ULTRA HD Deep Color]	s	n, af	参见[ULTRA HD Deep Color]
95	[同步模式]	s	n, b0	00 至 01
96	[输入管理器]	s	n, b1	参见[输入管理器]
97	[PC/OPS 电源控制]	s	n, 8b	00 至 02
98	[LED 局部控光]	s	n, c1	00 至 01
99	[扫描逆转]	s	n, 87	00 至 01

		命令		数据 (十六进制)
		1	2	
100	[帧控制]	s	n, b7	00 至 01
111	[颜色校准]	s	n, d6	00 至 01
101	[Average Picture Level 自动控制]	s	n, be	00 至 01
102	读取亮度值	m	u	FF
103	[屏幕故障检测]	t	z	00 至 01
104	[立体声模式]	s	n, c2	00 至 02
105	[HDR 图片模式]	s	n, c4	参阅[HDR 图片模式]
106	[动态色调映射]	s	n, c5	00 至 01
107	[LED 局部控光]	s	n, c6	00 至 03
108	[USB2 → HDBaseT]	s	n, c3	00 至 01
109	[更改密码]	s	n, a7	查看[更改密码]
110	[亮度范围调整]	s	n, ab	查看[亮度范围调整]
111	[颜色校准]	s	n, d6	00 至 01
112	[静音模式]	s	n, c7	00 至 01
113	自动调整	j	u	01
114	水平位置	f	q	00 至 64
115	垂直位置	f	r	00 至 64
116	水平尺寸	f	s	00 至 64
117	智能自动	t	i	00 至 01

* 注意 未使用外部输入时，命令可能无法运行。

* 某些型号可能不支持某些命令。

传输/接收协议

传输

(命令1)(命令2)() (Set ID) () (数据) (Cr)

- * (命令1): 此命令用于识别调节设置或用户调节模式。
- * (命令2): 此命令用于控制显示器。
- * (Set ID): 用于选择要控制的设备。在 OSD 菜单的“设置”中, 可以将唯一的设备 ID 分配给从 1 至 1000 (01H 至 3E8H) 的每台设备。为设备 ID 选择“00H”可以同时控制所有连接的显示器。(最大值可能因型号而异。)
- * (数据): 传输命令数据。数据计数可能根据命令增加。
- * (Cr): 回车。此参数对应于 ASCII 代码中的“0 x 0D”。
- * (): 空格。此参数对应于 ASCII 代码中的“0 x 20”。

Acknowledgment

(命令2)() (Set ID) () (OK/NG) (数据) (x)

- * 产品在接收普通数据时基于此格式传输 ACK (确认)。此时, 如果数据是 FF, 则它指示当前状态数据。如果数据是数据写入模式, 则它返回 PC 计算机的数据。
- * 如果通过设备 ID “00” (=0 x 00) 发送命令, 数据将反映到所有显示器, 而它们不会发送确认 (ACK)。
- * 如果数据值“FF”以控制模式通过 RS-232C 发送, 则可以检查相关功能的当前设置值 (不适用于某些功能)。
- * 某些型号可能不支持某些命令。

01. [电源] (命令: ka)

控制显示器的开机/关机状态。

传输

(k) (a) () (Set ID) () (数据) (Cr)

数据 00: [关闭]
01: [打开]
02: 重启

Acknowledgment

(a) () (Set ID) () (OK/NG) (数据) (x)

- * 只有在显示器完全开机时，才能正确返回确认信号。
- * 传输和确认信号之间可能有延迟。
- * 所有型号可能均不支持此功能。

02. 选择输入 (命令: xb)

选择输入信号。

传输

(x) (b) () (设备 ID) () (数据) (Cr)

数据 20: AV
40: 分量
60: RGB
70: DVI-D (PC)
80: DVI-D (DTV)
90: HDMI1 (DTV)
A0: HDMI1 (PC)
91: HDMI2 (DTV)
A1: HDMI2 (PC)
92: OPS/HDMI3/DVI-D (DTV)
A2: OPS/HDMI3/DVI-D (PC)
95: OPS/DVI-D (DTV)
A5: OPS/DVI-D (PC)
96: HDMI3/DVI-D (DTV)
A6: HDMI3/DVI-D (PC)
97: HDMI3/HDMI2/DVI-D (DTV)
A7: HDMI3/HDMI2/DVI-D (PC)
98: OPS (DTV)
A8: OPS (PC)
99: HDMI2/OPS (DTV)
A9: HDMI2/OPS (PC)
C0: DISPLAYPORT (DTV)
D0: DISPLAYPORT (PC)
C1: DISPLAYPORT/USB-C (DTV)
D1: DISPLAYPORT/USB-C (PC)
C2: HDMI3 (DTV)
D2: HDMI3 (PC)
C3: HDBaseT (DTV)
D3: HDBaseT (PC)
E0: SuperSign webOS Player
E1: 其他
E2: 多画面
E3: 通过 URL 播放
E8: SI 应用
F0: SDI 1
F1: SDI 2
F2: SDI 3
F3: SDI 4
F4: SDI DUAL 12
F5: SDI DUAL 34
F6: SDI QUAD AUTO
F7: SDI QUAD 2SI

F8: SDI QUAD SQUARE

F9: SDI QUAD VIEW

确认

(b) () (设备 ID) () (OK/NG) (数据) (x)

- * 所有型号可能均不支持某些输入信号。
- * 如果 WebOS Player 并非分配自 SuperSign W，则返回到 NG。
- * 如果它在 IDB 模式下说出“读取”，则其将响应为 PC 标签类型。
- * SI 应用仅支持通过 RS232C 的设置操作。

03. [画面比率] (命令: kc)

调整显示器的画面比率。

传输

(k) (c) () (Set ID) () (数据) (Cr)

数据 02: [全屏]
06: [原始]

Acknowledgment

(c) () (Set ID) () (OK/NG) (数据) (x)

- * 画面比率可能因型号的输入配置而异。

04. [亮度] (命令: jq)

设置显示器的亮度。

传输

(j) (q) () (Set ID) () (数据) (Cr)

数据 00: [关闭]
01: [最小]
02: [中]
03: [最大]
04: [自动]

Acknowledgment

(q) () (Set ID) () (OK/NG) (数据) (x)

- * 所有型号可能均不支持此功能。

05. [画面模式] (命令: d x)

选择画面模式。

传输

(d) (x) () (Set ID) () (数据) (Cr)

数据 00: [商场/快餐]
 01: [常规]
 02: [政府/公司]
 03: [交通]
 04: [学校]
 05: [(Expert1)]
 08: [自动节能]
 11: [校准]
 12: [医院]

Acknowledgment

(x) () (Set ID) () (OK/NG) (数据) (x)

* 所有型号可能均不支持某些画面模式。

06. [对比度] (命令: k g)

调整屏幕对比度。

传输

(k) (g) () (Set ID) () (数据) (Cr)

数据 00-64: 对比度 0-100

Acknowledgment

(g) () (Set ID) () (OK/NG) (数据) (x)

07. [亮度] (命令: k h)

调整屏幕亮度。

传输

(k) (h) () (Set ID) () (数据) (Cr)

数据 00-64: 亮度 0-100

Acknowledgment

(h) () (Set ID) () (OK/NG) (数据) (x)

08. [清晰度] (命令: k k)

调整屏幕清晰度。

传输

(k) (k) () (Set ID) () (数据) (Cr)

数据 00-32: 清晰度 0-50

Acknowledgment

(k) () (Set ID) () (OK/NG) (数据) (x)

09. [色彩] (命令: k i)

调整屏幕颜色。

传输

(k) (i) () (Set ID) () (数据) (Cr)

数据 00-64: 颜色 0-100

Acknowledgment

(i) () (Set ID) () (OK/NG) (数据) (x)

10. [色调] (命令: kj)

调整屏幕色调。

传输

(k) (j) () (Set ID) () (数据) (Cr)

数据 00-64: 色调 红色 50-绿色 50

Acknowledgment

(j) () (Set ID) () (OK/NG) (数据) (x)

11. [色温] (命令: xu)

调整屏幕色温。

传输

(x) (u) () (Set ID) () (数据) (Cr)

数据 70-D2: 3200K-13000K

Acknowledgment

(u) () (Set ID) () (OK/NG) (数据) (x)

12. [平衡] (命令: kt)

调整声音平衡。

传输

(k) (t) () (Set ID) () (数据) (Cr)

数据 00-64: 左 50-右 50

Acknowledgment

(t) () (Set ID) () (OK/NG) (数据) (x)

* 所有型号可能均不支持此功能。

13. [声音模式] (命令: dy)

选择声音模式。

传输

(d) (y) () (Set ID) () (数据) (Cr)

数据 01: [标准]

02: [音乐]

03: [影院]

04: [体育]

05: [游戏]

07: [新闻 (炫亮人声 III)]

Acknowledgment

(y) () (Set ID) () (OK/NG) (数据) (x)

* 所有型号可能均不支持此功能。

14. [静音开启] (命令: ke)

将音频静音/取消静音。

传输

(k) (e) () (Set ID) () (数据) (Cr)

数据 00: [静音] (音量关闭)

01: 关闭静音 (打开音量)

Acknowledgment

(e) () (Set ID) () (OK/NG) (数据) (x)

* 所有型号可能均不支持此功能。

15. 音量控制 (命令: kf)

调整播放音量。

传输

(k) (f) () (Set ID) () (数据) (Cr)

数据 00-64: 音量 0-100

Acknowledgment

(f) () (Set ID) () (OK/NG) (数据) (x)

* 所有型号可能均不支持此功能。

16. [当前时间]1 (年/月/日) (命令: fa)

设置“时钟 1 (年/月/日)”的值和“自动”时间。

传输

1. (f) (a) () (Set ID) () (数据1) () (数据2) () (数据3) (Cr)

2. (f) (a) () (Set ID) () (0) (0) () (数据1) (Cr)

1. 设置“时钟 1 (年/月/日)”时

数据 1 00-: 2010 -

数据 2 01-0C: 1 月 - 12 月

数据 3 01-1F: 1-31

* 数据1 的最小值和最大值因产品的发行年份而异。

* 输入“fa (Set ID) ff”可查看“时钟 1 (年/月/日)”设置。

2. 设置“自动”时间时

数据 1 00: [自动]

01: [手动]

* 要查看“自动”时间的设定值, 请输入“fa (Set ID) 00 ff”。

Acknowledgment

1. (a) () (Set ID) () (OK/NG) (数据1) (数据2)

(数据3) (x)

2. (a) () (Set ID) () (OK/NG) (0) (0) (数据1) (x)

17. [当前时间]2 (小时/分/秒) (命令: fx)

设置“时钟 2”的值 (小时/分/秒)。

传输

(f) (x) () (Set ID) () (数据1) () (数据2) () (数据3) (Cr)

数据 1 00-17: 00-23 小时

数据 2 00-3B: 00 - 59 分钟

数据 3 00-3B: 00-59 秒

* 输入“fx (Set ID) ff”可查看“时间 2 (小时/分/秒)”设置。

* 只有设置了“时钟 1 (年/月/日)”才支持此功能。

Acknowledgment

(x) () (Set ID) () (OK/NG) (数据1) (数据2)

(数据3) (x)

18. [无信号关闭 (15 分钟)] (命令: fg)

将显示器设置为在连续 15 分钟没有信号后进入“自动待机”模式。

传输

(f) (g) () (Set ID) () (数据) (Cr)

数据 00: [关闭]

01: [打开]

Acknowledgment

(g) () (Set ID) () (OK/NG) (数据) (x)

19. [无红外关机] (4 小时) (命令: mn)

4 小时没有红外信号时会激活“自动关机”。

传输

(m) (n) () (Set ID) () (数据) (Cr)

数据 00: [关闭]

01: [打开]

Acknowledgment

(n) () (Set ID) () (OK/NG) (数据) (x)

20. [语言] (命令: fi)

设置 OSD 语言。

传输

(f) (i) () (Set ID) () (数据) (Cr)

数据 00: 捷克语

01: 丹麦语

02: 德语

03: 英语

04: 西班牙语 (欧洲)

05: 希腊语

06: 法语

07: 意大利语

08: 荷兰语

09: 挪威语

0A: 葡萄牙语

0B: 葡萄牙语 (巴西)

0C: 俄语

0D: 芬兰语

0E: 瑞典语

0F: 韩语

10: 中文 (普通话)

11: 日语

12: 中文 (粤语)

13: 阿拉伯语

14: 土耳其语

Acknowledgment

(i) () (Set ID) () (OK/NG) (数据) (x)

* 某些语言可能不适用于所有型号。

21. [默认]设置 (命令: fk)

执行重置。

(只能在 RGB 输入模式下执行初始化画面。)

传输

(f)(k)()(Set ID)()(数据)(Cr)

数据 00: [图像复位]

02: [恢复出厂设置]

Acknowledgment

(k)()(Set ID)()(OK/NG)(数据)(x)

* 所有型号可能均不支持此功能。

22. 当前温度 (命令: dn)

检查产品的当前温度。

传输

(d)(n)()(Set ID)()(数据)(Cr)

数据 FF: 状态检查

Acknowledgment

(n)()(Set ID)()(OK/NG)(数据)(x)

* 温度以十六进制显示。

23. [键] (命令: mc)

发送红外遥控器的键码。

传输

(m)(c)()(Set ID)()(数据)(Cr)

数据 IR_KEY_CODE

Acknowledgment

(c)()(Set ID)()(OK/NG)(数据)(x)

* 有关键码, 请参阅“红外代码”。

* 某些键码不受支持, 具体取决于型号。

24. 已用时间 (命令: dl)

显示打开显示器后过去的时间。

传输

(d)(l)()(Set ID)()(数据)(Cr)

数据 FF: 读取状态

Acknowledgment

(l)()(Set ID)()(OK/NG)(数据)(x)

* 接收的数据以十六进制显示。

25. 产品序列号检查 (命令: fy)

检查产品的序列号。

传输

(f)(y)()(Set ID)()(数据)(Cr)

数据 FF: 检查产品序列号

Acknowledgment

(y)()(Set ID)()(OK/NG)(数据)(x)

* 数据采用 ASCII 格式。

26. [软件版本] (命令: fz)

检查产品的软件版本。

传输

(f)(z)()(Set ID)()(数据)(Cr)

数据 FF: 检查软件版本

Acknowledgment

(z)()(Set ID)()(OK/NG)(数据)(x)

27. [白平衡]红色增益 (命令: jm)

调整白平衡的红色增益值。

传输

(j) (m) () (Set ID) () (数据) (Cr)

数据 00-FE: 红色增益 0-254

FF: 检查红色增益值

Acknowledgment

(m) () (Set ID) () (OK/NG) (数据) (x)

28. [白平衡]绿色增益 (命令: jn)

调整白平衡的绿色增益值。

传输

(j) (n) () (Set ID) () (数据) (Cr)

数据 00-FE: 绿色增益 0-254

FF: 检查绿色增益值

Acknowledgment

(n) () (Set ID) () (OK/NG) (数据) (x)

29. [白平衡]蓝色增益 (命令: jo)

调整白平衡的蓝色增益值。

传输

(j) (o) () (Set ID) () (数据) (Cr)

数据 00-FE: 蓝色增益 0-254

FF: 检查蓝色增益值

Acknowledgment

(o) () (Set ID) () (OK/NG) (数据) (x)

30. [白平衡]红色补偿 (命令: sx)

调整白平衡的红色补偿值。

传输

(s) (x) () (Set ID) () (数据) (Cr)

数据 00-7F: 红色补偿 0-127

FF: 检查红色补偿值

Acknowledgment

(x) () (Set ID) () (OK/NG) (数据) (x)

31. [白平衡]绿色补偿 (命令: sy)

调整白平衡的绿色补偿值。

传输

(s) (y) () (Set ID) () (数据) (Cr)

数据 00-7F: 绿色补偿 0-127

FF: 检查绿色补偿值

Acknowledgment

(y) () (Set ID) () (OK/NG) (数据) (x)

32. [白平衡]蓝色补偿 (命令: sz)

调整白平衡的蓝色补偿值。

传输

(s) (z) () (Set ID) () (数据) (Cr)

数据 00-7F: 蓝色补偿 0-127

FF: 检查蓝色补偿值

Acknowledgment

(z) () (Set ID) () (OK/NG) (数据) (x)

33. [背光] (命令: m g)

调整背光亮度。

传输

(m) (g) () (Set ID) () (数据) (Cr)

数据 00-64: 背光 0-100

Acknowledgment

(g) () (set ID) () (OK/NG) (数据) (x)

34. [关闭屏幕] (命令: k d)

打开/关闭屏幕。

传输

(k) (d) () (Set ID) () (数据) (Cr)

数据 00: 打开屏幕

01: 关闭屏幕

Acknowledgment

(d) () (Set ID) () (OK/NG) (数据) (x)

* 所有型号可能均不支持此功能。

35. [拼接模式] (命令: d d)

设置拼接模式，并设置拼接行和拼接列的值。

传输

(d) (d) () (Set ID) () (数据) (Cr)

数据 00-FF: 第 1 个字节 - 拼接列

第 2 个字节 - 拼接行

* 00, 01, 10 和 11 意味着拼接模式已关闭。

* 最大值可能因型号而异。

Acknowledgment

(d) () (Set ID) () (OK/NG) (数据) (x)

* 所有型号可能均不支持此功能。

* 如果您更改了视频墙型号上的值，请重新启动以使其正常工作。

36. [拼接模式]检查 (命令: d z)

检查拼接模式。

传输

(d) (z) () (Set ID) () (数据) (Cr)

数据 FF: 检查拼接模式

Acknowledgment

(z) () (Set ID) () (OK/NG) (数据1) (数据2)

(数据3) (x)

数据 1 00: 关闭拼接模式

01: 打开拼接模式

数据 2 00-0F: 拼接列

数据 3 00-0F: 拼接行

* 所有型号可能均不支持此功能。

37. [拼接ID] (命令: d i)

设置产品的拼接 ID 值。

传输

(d) (i) () (Set ID) () (数据) (Cr)

数据 01-E1: 拼接 ID 1-225

FF: 检查拼接 ID

* 数据值不能超过“行 x 列”的值。

Acknowledgment

(i) () (Set ID) () (OK/NG) (数据) (x)

* 如果输入的值超过“数据”参数的“行 x 列”的值 (0xFF 除外)，则 ACK 会变成 NG。

* 所有型号可能均不支持此功能。

* 如果您更改了视频墙型号上的值，请重新启动以使其正常工作。

38. [自然模式] (在拼接模式下) (命令: d j)

为了自然地显示图像，正常情况下，显示在监视器缝隙中的部分图像将被忽略。

传输

(d) (j) () (Set ID) () (数据) (Cr)

数据 00: [关闭]

01: [打开]

Acknowledgment

(j) () (Set ID) () (OK/NG) (数据) (x)

* 所有型号可能均不支持此功能。

39. [DPM] / [DPM (待机模式)] (命令: fj)

设置 DPM (显示器电源管理) 功能。

传输

(f) (j) () (Set ID) () (数据) (Cr)

数据 00: [关闭]
02: 10 秒
04: 1 分钟
05: 3 分钟
06: 5 分钟
07: 10 分钟

Acknowledgment

(j) () (Set ID) () (OK/NG) (数据) (x)

* 所有型号可能均不支持此功能。

40. 遥控器/本地键操作锁定 (命令: km)

调整遥控器/本地按键 (正面) 锁定。

传输

(k) (m) () (Set ID) () (数据) (Cr)

数据 00: [关闭] (关闭锁定)
01: [打开] (打开锁定)

* 显示器关闭后, 电源键仍可以在“开”(01) 模式下工作。

Acknowledgment

(m) () (Set ID) () (OK/NG) (数据) (x)

* 所有型号可能均不支持此功能。

41. [开机延迟] (命令: fh)

设置开机预约延迟。(单位: 秒)

传输

(f) (h) () (Set ID) () (数据) (Cr)

数据 00-FA: 最小 0 - 最大 250 (秒)

Acknowledgment

(h) () (Set ID) () (OK/NG) (数据) (x)

* 最大值可能因型号而异。

42. [故障恢复]模式 (命令: mi)

选择声音模式。

传输

(m) (i) () (Set ID) () (数据) (Cr)

数据 00: [关闭]
01: [自动]
02: [用户设置]

Acknowledgment

(i) () (Set ID) () (OK/NG) (数据) (x)

43. [故障恢复]输入选择 (命令: mj)

选择故障恢复的输入源。(只有在“故障恢复”设置为“自定义”时, 此功能才可用。)

传输

(m) (j) () (Set ID) () (数据1) () (数据2) () (数据3) () (数据4) ... () (数据N) (Cr)

数据 1-N (输入优先级 1-N)
60: RGB
70: DVI-D
90: HDMI1
91: HDMI2
92: OPS/HDMI3/DVI-D
95: OPS/DVI-D
96: HDMI3/DVI-D
97: HDMI3/HDMI2/DVI-D
98: OPS
99: HDMI2/OPS
C0: DISPLAYPORT
C1: DISPLAYPORT/USB-C
C2: HDMI3
C3: HDBaseT

Acknowledgment

(j) () (Set ID) () (OK/NG) (数据1) (数据2) (数据3) (数据4) ... (数据N) (x)

* 某些输入信号可能不适用于所有型号。

* 数据项数 (N) 可能因型号而异。(数据项数取决于受支持的输入信号数量。)

* 此功能用作最后输入, 支持 DTV 格式的数据。

44. 遥控器键锁定 (命令: tp)

配置产品的遥控器键的设置。

传输

(t) (p) () (Set ID) () (数据) (Cr)

数据 00: 解锁所有键
01: 锁定除电源键之外的所有键
02: 锁定所有键

Acknowledgment

(p) () (Set ID) () (OK/NG) (数据) (x)

* 显示器关闭后, 电源键仍可以在“锁定所有按键”(02)模式下工作。

45. [本地键操作锁定] (命令: to)

配置产品的本地按键操作设置。

传输

(t) (o) () (Set ID) () (数据) (Cr)

数据 00: 解锁所有键
01: 锁定除电源键之外的所有键
02: 锁定所有键

Acknowledgment

(o) () (Set ID) () (OK/NG) (数据) (x)

* 显示器关闭后, 电源键仍可以在“锁定所有按键”(02)模式下工作。

* 所有型号可能均不支持此功能。

46. 状态检查 (命令: sv)

检查产品的当前信号。

传输

(s) (v) () (设备 ID) () (数据) () (FF) (Cr)

数据 02: 检查是否有信号
03: 显示器当前处于 PM 模式。
07: 检查上, 下和主温度传感器是否正常工作。
09: 风扇速度
10: RGB 传感正常/异常 (屏幕故障检测)
16: 检查湿度值
17: 检查照明强度值
18: 检查产品的坡度状态值

确认

(v) () (设备 ID) () (OK/NG) (数据) (数据 1)

(x)

数据 02 (发现信号时)
数据1 00: 无信号
01: 有信号

数据 03 (显示器当前处于 PM 模式时)
数据1 00: 打开屏幕
01: 关闭屏幕
02: 已激活“始终关闭屏幕”
03: 已激活“保持画面比率”
04: 已激活“屏幕关闭和背光打开”

数据 07 (检查上, 下和主温度传感器是否正常工作时)
数据1 00: 所有温度传感器均出现故障
01: 上温度传感器正常, 下温度传感器出现故障, 主温度传感器出现故障
02: 上温度传感器出现故障, 下温度传感器正常, 主温度传感器出现故障
03: 上温度传感器正常, 下温度传感器正常, 主温度传感器出现故障
04: 上温度传感器出现故障, 下温度传感器出现故障, 主温度传感器正常
05: 上温度传感器正常, 下温度传感器出现故障, 主温度传感器正常
06: 上温度传感器出现故障, 下温度传感器正常, 主温度传感器正常
07: 所有温度传感器均正常
数据 10 (执行屏幕故障检测时)
数据1 00: 屏幕故障检测结果异常
07: 屏幕故障检测结果正常

* 当屏幕故障检测设置为“关闭”或不支持时, 执行结果显示为“异常”。

数据 16 (用于检查湿度值)

数据1 0~100: 读取当前湿度的 %RH 值 (以十六进制值表示)。

数据 17 (用于检查照明强度值)

数据1 1~1000: 读取当前照明强度的 Lux 值 (以十六进制值表示)。

数据 18 (用于检查产品的坡度状态值)

数据1 00: 0 度
01: 90 度
02: 180 度
03: 270 度
04: 向前倾倒
05: 向后倾倒

数据 09 (检查风扇速度时)

确认

(v) () (设备 ID) () (OK/NG) (数据)

(数据 1_1) (数据 1_2)

... (数据 N_1) (数据 N_2) (x)

数据 1_1: 00~ff: 第 1 个风扇速度最高位 1 字节

Data1_2: 00~ff: 第 1 个风扇速度最低位 1 字节

...

DataN_1: 00~ff: 第 N 个风扇速度最高位 1 字节

DataN_2: 00~ff: 第 N 个风扇速度最低位 1 字节

风扇速度0~2008 (以十六进制表示), 0~8200 (以十进制表示)

* 数据项数 (N) 可能因型号而异。

* 所有型号可能均不支持此功能。

47. [夏时制时间] (命令: s d)

设置夏令时。

传输

(s) (d) () (Set ID) () (数据1) () (数据2) ()

(数据3) () (数据4) () (数据5) () (Cr)

数据1 00: 关闭 (数据2-5: FF)

01: 开始时间

02: 结束时间

数据2 01 至 0C: 1 月 - 12 月

数据3 01-06: 1 - 6 周

* (数据3) 的最大值可能因日期而异。

数据4 00-06: (星期日 - 星期六)

数据5 00-17: 00 - 23 小时

* 如果要读取开始时间/结束时间, 请为参数 (数据2) 至 (数据5) 输入 FF。

(示例 1: sd 01 01 ff ff ff ff - 检查开始时间)

示例 2: sd 01 02 ff ff ff ff - 检查结束时间)

* 只有设置了“时钟 1 (年/月/日)”和“时钟 2 (小时/分/秒)”, 才支持此功能。

Acknowledgment

(d) () (Set ID) () (OK/NG) (数据1) (数据2)

(数据3) (数据4) (数据5) (x)

* 所有型号可能均不支持此功能。

48. [PM 模式] (命令: s n, 0c)

设置 PM 模式。

传输

(s) (n) () (Set ID) () (0c) () (数据) (Cr)

数据 00: [电源关闭] (基本)

01: [保持画面比率]

02: [关闭屏幕]

03: [始终关闭屏幕]

04: [屏幕关闭和背光打开]

05: [网络就绪]

Acknowledgment

(n) () (Set ID) () (OK/NG) (0c) (数据) (x)

* 所有型号可能均不支持此功能。

49. [残像防止] (命令: j p)

如果您激活“始终关闭屏幕”功能, 显示器会进入“关闭屏幕”模式, 无论您是否激活 PM 模式。

传输

(j) (p) () (Set ID) () (数据) (Cr)

数据 02: [屏幕保护]

04: [屏幕清理]

08: [关闭]

90: [用户图像]

91: [用户视频]

Acknowledgment

(p) () (Set ID) () (OK/NG) (数据) (x)

* 所有型号可能均不支持此功能。

* 打开“91: [用户视频]”后, 不支持“02: [屏幕保护]”。

50. [网络设置] (命令: sn, 80, 81 或 82)

配置网络设置和 DNS 设置。

传输

(s) (n) () (Set ID) () (数据1) () (数据2) ()

(数据3) () (数据4) () (数据5) (Cr)

数据 1 80: 配置/查看临时 IP 模式 (自动/手动), 子网掩码和网关。

81: 配置/查看临时 DNS 地址。

82: 保存临时设置并查看有关当前网络的信息。

* 如果 数据1 为 80,

数据 2 00: 自动

01: 手动

FF: 查看临时 IP 模式 (自动/手动), 子网掩码和网关。

* 如果 数据2 为 01 (手动),

数据 3 手动 IP 地址

数据 4 子网掩码地址

数据 5 网关地址

* 如果 数据1 为 81,

数据 2 DNS 地址

FF: 显示临时 DNS 地址。

* 如果 数据1 为 82,

数据 2 80: 应用临时 IP 模式 (自动/手动), 子网掩码和网关。

81: 应用临时 DNS 地址

FF: 有关当前网络的信息 (IP, 子网网关和 DNS)

* 设置示例,

1. 自动: sn 01 80 00

2. 手动: sn 01 80 01 010177223241 255255254000

010177222001 (IP: 10.177.223.241, 子网: 255.255.254.0, 网关: 10.177.222.1)

3. 网络读取: sn 01 80 ff

4. DNS 设置: sn 01 81 156147035018

(DNS: 156.147.35.18)

5. 应用设置: sn 01 82 80 (应用已保存的 IP 模式 (自动/手动), 子网掩码和网关), sn 01 82

81 (应用已保存的 DSN)

* 每个 IP 地址包含 12 位数。

Acknowledgment

(n) () (Set ID) () (OK/NG) (数据1) (数据) (x)

* 此功能仅适用于有线网络。

* 所有型号可能均不支持此功能。

51. [开机状态] (命令: tr)

设置显示器的开机状态。

传输

(t) (r) () (Set ID) () (数据) (Cr)

数据 00: [LST (上次状态)]

01: [STD (待机)]

02: [PWR (开机)]

Acknowledgment

(r) () (Set ID) () (OK/NG) (数据) (x)

52. 有线[LAN 唤醒] / [LAN 唤醒 (联网待机模式)] (命令: fw)

选择有线 LAN 唤醒选项。

传输

(f) (w) () (Set ID) () (数据) (Cr)

数据 00: [关闭]

01: [打开]

Acknowledgment

(w) () (Set ID) () (OK/NG) (数据) (x)

53. [OSD 旋转] (命令: th)

设置屏幕旋转功能。

传输

(t) (h) () (Set ID) () (数据) (Cr)

数据 00: [关闭]

01: 90 度

02: 270 度

03: 180 度

Acknowledgment

(h) () (Set ID) () (OK/NG) (数据) (x)

* 所有型号可能均不支持此功能。

54. [时间同步] (命令: sn, 16)

设置时间同步。

传输

(s) (n) () (Set ID) () (1) (6) () (数据) (Cr)

数据 00: [关闭]

01: [打开]

- * 此功能仅在显示器采用主模式时可用。
- * 如果未设置当前时间, 此功能不可用。

Acknowledgment

(n) () (Set ID) () (OK/NG) (1) (6) (数据) (x)

- * 所有型号可能均不支持此功能。

55. [内容同步] (命令: tg)

设置内容同步。

传输

(t) (g) () (Set ID) () (数据) (Cr)

数据 00: [关闭]

01: [打开]

Acknowledgment

(g) () (Set ID) () (OK/NG) (数据) (x)

- * 所有型号可能均不支持此功能。

56. [LAN 菊花链] (命令: sn, 84)

打开/关闭 LAN 菊花链。

传输

(s) (n) () (Set ID) () (8) (4) () (数据) (Cr)

数据 00: [关闭]

01: [打开]

Acknowledgment

(n) () (Set ID) () (OK/NG) (8) (4) (数据) (x)

- * 所有型号可能均不支持此功能。

57. [外部输入旋转] (命令: sn, 85)

设置外部输入旋转功能。

传输

(s) (n) () (Set ID) () (8) (5) () (数据) (Cr)

数据 00: [关闭]

01: 90 度

02: 270 度

03: 180 度

Acknowledgment

(n) () (Set ID) () (OK/NG) (8) (5) (数据) (x)

- * 所有型号可能均不支持此功能。

58. [信标] (命令: sn, 88)

打开/关闭信标。

传输

(s) (n) () (Set ID) () (8) (8) () (数据) (Cr)

数据 00: [关闭]

01: [打开]

Acknowledgment

(n) () (Set ID) () (OK/NG) (8) (8) (数据) (x)

- * 所有型号可能均不支持此功能。

59. [亮度预约]模式 (命令: sm)

选择亮度预约模式。

传输

(s) (m) () (Set ID) () (数据) (Cr)

数据 00: [关闭]

01: [打开]

Acknowledgment

(m) () (Set ID) () (OK/NG) (数据) (x)

- * 如果未设置当前时间, 此功能不可用。
- * 所有型号可能均不支持此功能。

60. [亮度预约] (亮度: ss)

设置亮度预约。

传输

(s) (s) () (设备 ID) () (数据 1) ()

(数据 2) () (数据 3) (Cr)

数据 1

1. f1 至 f6 (数据读取)

F1: 读取第 1 个亮度预约的数据。

F2: 读取第 2 个亮度预约的数据。

F3: 读取第 3 个亮度预约的数据。

F4: 读取第 4 个亮度预约的数据。

F5: 读取第 5 个亮度预约的数据。

F6: 读取第 6 个亮度预约的数据。

2. FF: 读取所有存储的列表

3. e1 至 e6 (删除一个索引); e0 (删除所有索引)

E0: 删除所有亮度预约。

E1: 删除第 1 个亮度预约。

E2: 删除第 2 个亮度预约。

E3: 删除第 3 个亮度预约。

E4: 删除第 4 个亮度预约。

E5: 删除第 5 个亮度预约。

E6: 删除第 6 个亮度预约。

4. 00-17: 00 - 23 时

数据 2 00-3B: 00 - 59 分

数据 3 00`64: 背光 0 - 100

* 要读取或删除您设置的亮度预约, (数据 2) (数据 3) 必须设置为 FF。

* 如果想要通过 FF 读取所有已配置的亮度预约, 则不要在 (数据 2) (数据 3) 中输入任何值。

* 通过 FF 检索设置的亮度预约列表的所有项目时, 即使没有保存的列表, 也将确认 (ACK) 正常。

示例 1: ss 01 f1 ff ff - 读取亮度预约中第 1 个索引数据。

示例 2: ss 01 ff - 读取亮度预约中的所有索引数据。

示例 3: ss 01 e1 ff ff - 删除亮度预约中第 1 个索引数据。

示例 4: ss 01 07 1E 46 - 添加时间为 07:30 且背光为 70 的预约。

确认

(s) () (设备 ID) () (OK/NG) (数据 1)

(数据 2) (数据 3) (x)

* 所有型号可能均不支持此功能。

61. [多画面]模式和输入 (命令: xc)

保存和控制多画面模式和输入。

传输

(x) (c) () (Set ID) () (数据1) () (数据2) ()

(数据3) () (数据4) () (数据5) () (Cr)

数据 1 (设置多画面模式)

10: PIP

22: PBP2

23: PBP3

24: PBP4

25: PBP3 (1:2:1)

数据2 (设置多画面的主输入)

数据3 (设置多画面的次输入 1)

数据4 (设置多画面的次输入 2)

数据5 (设置多画面的次输入 3)

80: DVI-D

90: HDMI1

91: HDMI2

92: OPS/HDMI3/DVI-D

95: OPS/DVI-D

96: HDMI3/DVI-D

97: HDMI3/HDMI2/DVI-D

98: OPS

99: HDMI2/OPS

C0: DISPLAYPORT

C1: DISPLAYPORT/USB-C

C2: HDMI3

C3: HDBaseT

Acknowledgment

(c) () (Set ID) () (OK/NG) () (数据1) (数据2)

(数据3) (数据4) (数据5) (x)

- * 所有型号可能均不支持此功能。
- * 型号支持的输入模式才可用。
- * 此功能用作最后输入, 支持 DTV 格式的数据。
- * 当执行读取操作时, 如果此功能不是用于外部输入, 则返回 00。

62. [画面比率] (多画面) (命令: xd)

控制多画面的画面比率。

传输

(x) (d) () (Set ID) () (数据1) () (数据2) (Cr)

数据1 01: 控制主输入
02: 控制次输入 1
03: 控制次输入 2
04: 控制次输入 3

数据2 00: 全屏
01: 原始

Acknowledgment

(d) () (Set ID) () (OK/NG) (数据1) (数据2) (x)

* 所有型号可能均不支持此功能。

63. [关闭屏幕] (多画面) (命令: xe)

打开/关闭多画面中的每个屏幕。

传输

(x) (e) () (Set ID) () (数据1) () (数据2) (Cr)

数据 1 01: 控制主输入
02: 控制次输入 1
03: 控制次输入 2
04: 控制次输入 3

数据 2 00: 打开屏幕
01: 关闭屏幕

* 此功能仅在多画面应用运行时可用。
* 如果没有信号, 此功能无法正常工作。

Acknowledgment

(e) () (Set ID) () (OK/NG) (数据1) (数据2) (x)

* 所有型号可能均不支持此功能。

64. [始终关闭屏幕] (命令: sn, 0d)

如果您激活“始终关闭屏幕”功能, 显示器会进入“关闭屏幕”模式, 无论您是否激活 PM 模式。

传输

(s) (n) () (Set ID) () (0) (d) () (数据) (Cr)

数据 00: [关闭]
01: [打开]

Acknowledgment

(n) () (Set ID) () (OK/NG) (0) (d) (数据) (x)

* 所有型号可能均不支持此功能。

65. 停止视频 (命令: kx)

控制停止视频。

传输

(k) (x) () (Set ID) () (数据) (Cr)

数据 00: “停止视频”功能已打开。
01: “停止视频”功能已关闭。

* 此功能仅在单输入模式下可用。

Acknowledgment

(x) () (Set ID) () (OK/NG) (数据) (x)

* 所有型号可能均不支持此功能。

66. 无线 [LAN 唤醒]/[LAN 唤醒 (联网待机模式)] (命令: sn, 90)

设置无线 LAN 唤醒功能。

传输

(s) (n) () (Set ID) () (9) (0) () (数据) (Cr)

数据 00: [关闭]
01: [打开]

Acknowledgment

(n) () (Set ID) () (OK/NG) (9) (0) (数据) (x)

* 所有型号可能均不支持此功能。

67. [OSD 锁定] (命令: kl)

设置 OSD 锁定。

传输

(k) (l) () (Set ID) () (数据) (Cr)

数据 00: OSD 锁定
01: 解锁 OSD 锁定

Acknowledgment

(l) () (Set ID) () (OK/NG) (数据) (x)

68. [HDMI IT 内容] (命令: sn, 99)

基于 HDMI 数据自动设置画面模式。

传输

(s) (n) () (Set ID) () (9) (9) () (数据) (Cr)

数据 00: [关闭]
01: [打开]

Acknowledgment

(n) () (Set ID) () (OK/NG) (9) (9) (数据) (x)

* 所有型号可能均不支持此功能。

69. [假期设置] (命令: sn, 9b)

设置假期。

传输

1. (s) (n) () (Set ID) () (9) (b) ()

(数据1) () (数据2) () (数据3) ()

(数据4) () (数据5) () (数据6) (Cr)

2. (s) (n) () (Set ID) () (9) (b) () (数据1) ()

(数据2) (Cr)

3. (s) (n) () (Set ID) () (9) (b) () (数据1) (Cr)

1. 设置假期

数据 1 开始年

00: 2010-

数据 2 开始月

01 - 0c: 1 月 - 12 月

数据 3 开始日期

01 - 1F: 01-31

数据 4 距离开始年/月/日的时间

01-07: 1 至 7 日

数据 5 重复

00: 无

01: 每月

02: 每年

数据 6 基于日期/星期几重复预约。

01: 基于日期。

02: 基于星期几。

* 数据1 的最小值和最大值因产品的发行年份而异。

* 仅在设置 (数据 5) 的值后, 才可以输入 (数据 6) 的值 (每年或每个月)。

2. 检查预约

数据 1 选择需要的预约。

F1: 读取第 1 个预约

F2: 读取第 2 个预约

F3: 读取第 3 个预约

F4: 读取第 4 个预约

F5: 读取第 5 个预约

F6: 读取第 6 个预约

F7: 读取第 7 个预约

数据 2

FF

3. 删除预约

E0: 删除所有假期预约

E1: 删除第 1 个假期预约

E2: 删除第 2 个假期预约

E3: 删除第 3 个假期预约

E4: 删除第 4 个假期预约

E5: 删除第 5 个假期预约

E6: 删除第 6 个假期预约

E7: 删除第 7 个假期预约

* 如果未设置当前时间, 此功能不可用。

Acknowledgment

1. (n) () (Set ID) () (OK/NG) (9) (b)

(数据1) (数据2) (数据3) (数据4) (数据5) (数据6)

(x)

2. (n) () (Set ID) () (OK/NG) (9) (b) (f) (1~7)

(数据1) (数据2) (数据3) (数据4) (数据5) (数据6)

(x)

3. (n) () (Set ID) () (OK/NG) (9) (b) (数据1) (x)

* 所有型号可能均不支持此功能。

70. [UPnP] (命令: s n, 9c)

设置 UPnP 模式。

传输

(s) (n) () (Set ID) () (9) (c) () (数据) (Cr)

数据 00: [关闭]

01: [打开]

Acknowledgment

(n) () (Set ID) () (OK/NG) (9) (c) (数据) (x)

- * 所有型号可能均不支持此功能。
- * 更改 UPnP 模式会导致重启。

71. [家庭仪表盘锁定] (命令: s n, 9d)

设置家庭仪表盘锁定。

传输

(s) (n) () (Set ID) () (9) (d) () (数据) (Cr)

数据 00: 家庭仪表盘解锁

01: 家庭仪表盘锁定

Acknowledgment

(n) () (Set ID) () (OK/NG) (9) (d) (数据) (x)

- * 所有型号可能均不支持此功能。

72. [USB 锁定] (命令: s n, 9e)

设置 USB 锁定。

传输

(s) (n) () (Set ID) () (9) (e) () (数据) (Cr)

数据 00: USB 解锁

01: USB 锁定

Acknowledgment

(n) () (Set ID) () (OK/NG) (9) (e) (数据) (x)

- * 所有型号可能均不支持此功能。

73. [Wi-Fi 锁定] (命令: s n, 9f)

设置 Wi-Fi 锁定。

传输

(s) (n) () (Set ID) () (9) (f) () (数据) (Cr)

数据 00: Wi-Fi 解锁

01: Wi-Fi 锁定

Acknowledgment

(n) () (Set ID) () (OK/NG) (9) (f) (数据) (x)

- * 所有型号可能均不支持此功能。

74. [屏幕共享锁定] (命令: s n, a0)

设置多屏互动锁定。

传输

(s) (n) () (Set ID) () (a) (0) () (数据) (Cr)

数据 00: 屏幕共享解锁

01: 屏幕共享锁定

02: 屏幕共享锁定 (PIN)

Acknowledgment

(n) () (Set ID) () (OK/NG) (a) (0) (数据) (x)

- * 所有型号可能均不支持此功能。

75. [通过存储设备备份] (命令: s n, a1)

设置“通过存储设备备份”。

传输

1. (s) (n) () (Set ID) () (a) (1) () (数据1) (Cr)

2. (s) (n) () (Set ID) () (a) (1) () (数据1)

(数据2) (Cr)

1. 禁用“通过存储设备备份”。

数据 1 00: 关闭

2. 将“通过存储设备备份”设置为“自动”

数据 1 01: 自动

数据 2 01: 30 分钟

02: 1 小时

03: 2 小时

04: 3 小时

3. 将“通过存储设备备份”设置为“手动”

数据 1 02: 手动

4. 将“通过存储设备备份”设置为“SuperSign 内容”

数据 1 03: SuperSign 内容

5. 设置为 SI App / 通过 URL 播放

数据 1 04: [SI App / 通过 URL 播放]

Acknowledgment

1. (n) () (Set ID) () (OK/NG) (a) (1) (数据1) (x)

2. (n) () (Set ID) () (OK/NG) (a) (1) (数据1)

(数据2) (x)

* 所有型号可能均不支持此功能。

76. [数字音频输入] (命令: s n, a2)

设置数字音频输入。

传输

(s) (n) () (Set ID) () (a) (2) () (数据) (Cr)

数据 00: 数字

01: 模拟

Acknowledgment

(n) () (Set ID) () (OK/NG) (a) (2) (数据) (x)

* 所有型号可能均不支持此功能。

77. [启动徽标图像] (命令: s n, a3)

设置启动徽标图像。

传输

(s) (n) () (Set ID) () (a) (3) () (数据) (Cr)

数据 00: [关闭]

01: [打开]

Acknowledgment

(n) () (Set ID) () (OK/NG) (a) (3) (数据) (x)

* 所有型号可能均不支持此功能。

78. [SoftAP] (命令: s n, a4)

设置 SoftAP 模式。

传输

(s) (n) () (Set ID) () (a) (4) () (数据) (Cr)

数据 00: [关闭]

01: [打开]

Acknowledgment

(n) () (Set ID) () (OK/NG) (a) (4) (数据) (x)

* 所有型号可能均不支持此功能。

79. [自然尺寸] (命令: s n, a5)

设置“自然尺寸”功能。

传输

(s) (n) () (Set ID) () (a) (5) () (数据) (Cr)

数据 00-64: 自然尺寸 0 - 100

Acknowledgment

(n) () (Set ID) () (OK/NG) (a) (5) (数据) (x)

* 所有型号可能均不支持此功能。

80. 播放内部存储媒体 (命令: s n, a8)

播放保存在内部存储设备上的媒体文件。内部存储媒体: 通过内容管理播放器导出后, 存储在显示器的内部存储中的视频和图像。

* 不适用: 模板内容, SuperSign 内容和播放列表内容。

传输

(s) (n) () (Set ID) () (a) (8) () (数据) (Cr)

数据 01: 播放

Acknowledgment

(n) () (Set ID) () (OK/NG) (a) (8) () (数据) (x)

* 所有型号可能均不支持此功能。

81. [无信号图像] (命令: s n, a9)

设置“无信号图像”功能。

传输

(s) (n) () (Set ID) () (a) (9) () (数据) (Cr)

数据 00: [关闭]
01: [打开]

Acknowledgment

(n) () (Set ID) () (OK/NG) (a) (9) (数据) (x)

* 所有型号可能均不支持此功能。

82. [音频输出] (命令: s n, aa)

将“音频输出”设置为“关闭/可变/固定”。

传输

(s) (n) () (Set ID) () (a) (a) () (数据) (Cr)

数据 00: [关闭]
01: [可变]
02: [固定]

Acknowledgment

(n) () (Set ID) () (OK/NG) (a) (a) (数据) (x)

* 所有型号可能均不支持此功能。

83. [DPM 唤醒控制]/[DPM (待机模式) 唤醒控制] (命令: s n, 0b)

控制 DPM 唤醒控制设置。

传输

(s) (n) () (Set ID) () (0) (b) () (数据) (Cr)

数据 00: [时钟]
01: [时钟+数据]

Acknowledgment

(n) () (Set ID) () (OK/NG) (0) (b) (数据) (x)

* 所有型号可能均不支持此功能。

84. [风扇]故障检查 (命令: d w)

检查风扇故障。

传输

(d) (w) () (Set ID) () (数据) (Cr)

数据 FF: 读取状态

Acknowledgment

(w) () (Set ID) () (OK/NG) (数据1) (数据2) (x)

数据 1 00: 风扇故障
01: 风扇正常
数据 2 00: 0 个故障 (风扇正常)
01: 1 个故障
02: 2 个故障
03: 3 个故障
04: 4 个故障
05: 5 个故障
06: 6 个故障
07: 7 个故障
08: 8 个故障
09: 9 个故障
0A: 10 个故障

* 所有型号可能均不支持此功能。

85. [适用于所有输入] (命令: sn, 52)

将视频模式和当前输入的低值应用于所有输入的相同视频值。

传输

(s) (n) () (Set ID) () (5) (2) () (数据) (Cr)

数据 01: 应用

Acknowledgment

(n) () (Set ID) () (OK/NG) (5) (2) (数据) (x)

* 所有型号可能均不支持此功能。

* 应用后, 其他命令在某段时间内无法运行。

3.01h 至 0ch (定时开机天数设置)

02: 每天重复

03: 从星期一到星期五重复

04: 从星期一到星期六重复

05: 从星期六到星期日重复

06: 星期日重复

07: 星期一重复

08: 星期二重复

09: 星期三重复

0A: 星期四重复

0B: 星期五重复

0C: 星期六重复

数据2 00-17: 00 - 23 小时

数据3 00-3B: 00 - 59 分钟

* 要读取或删除您设置的定时开机, (数据2)(数据3) 必须设置为 FFh。

示例 1: fd 01 f1 ff ff - 读取定时开机中的第 1 个索引数据。

示例 2: fd 01 e1 ff ff - 读取定时开机中的第 1 个索引数据。

示例 3: fd 01 04 02 03 - 将“定时开机”设置为“星期一 - 星期六 02: 03”。

* 只有设置了“时钟 1 (年/月/日)”和“时钟 2 (小时/分/秒)”, 才支持此功能。

Acknowledgment

(d) () (Set ID) () (OK/NG) (数据1) (数据2)

(数据3) (x)

86. [定时开机]预约 (命令: fd)

设置“开机定时”设置。

传输

(f) (d) () (Set ID) () (数据1) () (数据2) ()

(数据3) (Cr)

数据1

1. f1h 至 f7h (数据读取)

F1: 读取第 1 个定时开机的数据

F2: 读取第 2 个定时开机的数据

F3: 读取第 3 个定时开机的数据

F4: 读取第 4 个定时开机的数据

F5: 读取第 5 个定时开机的数据

F6: 读取第 6 个定时开机的数据

F7: 读取第 7 个定时开机的数据

2. e1h 至 e7h (删除一个索引); e0h (删除所有索引)

E0: 删除所有定时开机

E1: 删除第 1 个定时开机

E2: 删除第 2 个定时开机

E3: 删除第 3 个定时开机

E4: 删除第 4 个定时开机

E5: 删除第 5 个定时开机

E6: 删除第 6 个定时开机

E7: 删除第 7 个定时开机

87. [关机时间]预约 (命令: fe)

设置“未预约”设置。

传输

(f) (e) () (Set ID) () (数据1) () (数据2) () (数据3) (Cr)

数据1

1. f1h 至 f7h (数据读取)

F1: 读取第 1 个定时关机的数据

F2: 读取第 2 个定时关机的数据

F3: 读取第 3 个定时关机的数据

F4: 读取第 4 个定时关机的数据

F5: 读取第 5 个定时关机的数据

F6: 读取第 6 个定时关机的数据

F7: 读取第 7 个定时关机的数据

2. e1h 至 e7h (删除一个索引); e0h (删除所有索引)

E0: 删除所有定时关机

E1: 删除第 1 个定时关机

E2: 删除第 2 个定时关机

E3: 删除第 3 个定时关机

E4: 删除第 4 个定时关机

E5: 删除第 5 个定时关机

E6: 删除第 6 个定时关机

E7: 删除第 7 个定时关机

3. 01h 至 0ch (定时关机天数设置)

02: 每天重复

03: 从星期一到星期五重复

04: 从星期一到星期六重复

05: 从星期六到星期日重复

06: 星期日重复

07: 星期一重复

08: 星期二重复

09: 星期三重复

0A: 星期四重复

0B: 星期五重复

0C: 星期六重复

数据2 00-17: 00 - 23 小时

数据3 00-3B: 00 - 59 分钟

* 要读取或删除您设置的定时关机, (数据2)(数据3) 必须设置为 FFH。

示例 1: fe 01 f1 ff ff - 读取定时关机中的第 1 个索引数据。

示例 2: fe 01 e1 ff ff - 读取定时关机中的第 1 个索引数据。

示例 3: fe 01 04 02 03 - 将“定时关机”设置为“星期一 - 星期六 02: 03”。

* 只有设置了“时钟 1 (年/月/日)”和“时钟 2 (小时/分/秒)”, 才支持此功能。

Acknowledgment

(e) () (Set ID) () (OK/NG) (数据1) (数据2) (数据3) (x)

88. LCIN008 控制 (命令: sn, b8)

它控制 LCIN008 设备。

传输

(s) (n) () (设备 ID) () (b) (8) () (数据 1) (数据 2) (Cr)

数据 1 00: LCIN008 电源

01: LCIN008 亮度

数据 2

1. 对于电源

0 x 00: 关闭

0 x 01: 打开

2. 对于亮度

0 x ff: 读取

0 x 00 ~ 0 x 64: 应用设定值

确认

(n) () (设备 ID) () (OK/NG) (b) (8) (数据 1) (数据 2) (x)

* 所有型号可能均不支持此功能。

* 应用后, 其他命令在某段时间内无法运行。

89. [传输控制] (命令: sn, cb)

它将命令传输到 RS232C。

传输

(s) (n) () (设备 ID) () (c) (b) () (数据) (Cr)

数据 传输到 RS232C 的数据

确认

(n) () (设备 ID) () (OK/NG) (c) (b) (数据) (x)

数据 传输到 RS232C 的数据的响应值

* 所有型号可能均不支持此功能。

* 应用后, 其他命令在某段时间内无法运行。

90. 多通道 (命令: sn, 76)

它更改通道。

传输

(s) (n) () (设备 ID) () (7) (6) () (数据) (Cr)

数据 01 - 09: 要切换到的频道

确认

(n) () (设备 ID) () (OK/NG) (7) (6) (数据) (x)

* 所有型号可能均不支持此功能。

91. 更改设备 id (命令: jx)

更改并检查设置 id。

1. 为常规 LED 型号时

传输

(j)(x)() (设备 ID)() (数据 1)() (数据 2)(Cr)

数据1 数据2: 00 01 ~ 03 e8 (1~1000)

确认

(x)() (设备 ID)() (OK/NG)(数据 1)

(数据 2)(x)

2. 为其他型号 (只读) 时

传输

(j)(x)() (设置 ID)() (数据)(Cr)

数据 FF: 检查设置 id 值

返回值表示为与 ASCII 码值对应的十六进制数值。

(当设置 id 为 1: x 01 0K31x 时返回)

当设置 id 为 1000: x 3e8 0K31303030x 时返回)

确认

(x)() (设备 ID)() (OK/NG)(数据)(x)

* 即使设备 id 不匹配, 也可以正常工作。

* 所有型号可能均不支持此功能。

92. [Gamma] (命令: sn, ad)

设置 Gamma 模式。

传输

(s)(n)() (设备 ID)() (a)(d)() (数据)(Cr)

数据 00: [低] (1.9)

01: [中] (2.2)

02: [高 1] (2.4)

03: [高 2] (BT. 1886)

确认

(n)() (设备 ID)() (OK/NG)(a)(d)(数据)(x)

* 所有型号可能均不支持此功能。

93. [黑电平] (命令: sn, ae)

它设置黑电平模式。

传输

(s)(n)() (设备 ID)() (a)(e)() (数据)(Cr)

数据 00: 低

01: 高

02: 自动

确认

(n)() (设备 ID)() (OK/NG)(a)(e)(数据)(x)

* 所有型号可能均不支持此功能。

94. [ULTRA HD Deep Color] (命令: sn, af)

它为每个输入设置 ULTRA HD Deep Color 模式。

传输

(s)(n)() (设备 ID)() (a)(f)() (数据 1)()

(数据 2)(Cr)

数据1 70: DVI-D

90: HDMI1

91: HDMI2

92: OPS/HDMI3/DVI-D

95: OPS/DVI-D

96: HDMI3/DVI-D

97: HDMI3/HDMI2/DVI-D

98: OPS

99: HDMI2/OPS

C0: DISPLAYPORT

C1: DISPLAYPORT/USB-C

C2: HDMI3

C3: HDBaseT

数据2 00: [关闭]

01: [打开]

确认

(n)() (设备 ID)() (OK/NG)(a)(f)(数据 1)

(数据 2)(x)

* 所有型号可能均不支持此功能。

95. [同步模式] (命令: sn, b0)

设置同步模式。

传输

(s)(n)() (设备 ID)() (b)(0)() (数据)(Cr)

数据 00: [从模式]

01: [主模式]

确认

(n)() (设备 ID)() (OK/NG)(b)(0)(数据)(x)

* 所有型号可能均不支持此功能。

96. [输入管理器] (命令: s n, b1)

它通过输入设置标签。

传输

(s) (n) () (设备 ID) () (b) (1) () (数据 1) ()

(数据 2) (Cr)

数据1 90: HDMI1
91: HDMI2
92: OPS/HDMI3/DVI-D
95: OPS/DVI-D
96: HDMI3/DVI-D
97: HDMI3/HDMI2/DVI-D
98: OPS
99: HDMI2/OPS
C0: DISPLAYPORT
C1: DISPLAYPORT/USB-C
C2: HDMI3
C3: HDBaseT
数据2 00: DTV
01: PC

确认

(n) () (设备 ID) () (OK/NG) (b) (1) (数据 1)

(数据 2) (x)

* 所有型号可能均不支持此功能。

97. [PC/OPS 电源控制] (命令: s n, 8b)

它设置 OPS/PC 电源控制模式。

传输

(s) (n) () (设备 ID) () (8) (b) () (数据) (Cr)

数据 00: [禁用]
01: [同步 (打开)]
02: [同步 (打开/关闭)]

确认

(n) () (设备 ID) () (OK/NG) (8) (b) (数据) (x)

* 所有型号可能均不支持此功能。

98. [LED 局部控光] (命令: s n, c1)

它设置 [LED 局部控光]。

(在 [设置] → [显示] → [专家设置] 下的子项中设置 LED 局部控光的功能)

传输

(s) (n) () (设备 ID) () (c) (1) () (数据) (Cr)

数据 00: [关闭]
01: [打开]

确认

(n) () (设备 ID) () (OK/NG) (c) (1) (数据) (x)

* 所有型号可能均不支持此功能。

99. [扫描逆转] (命令: s n, 87)

它控制扫描翻转的开/关状态。

传输

(s) (n) () (设备 ID) () (8) (7) () (数据) (Cr)

数据 00: 关闭
01: 打开

确认

(n) () (设备 ID) () (OK/NG) (8) (7) (数据) (x)

* 所有型号可能均不支持此功能。

* 如果您更改了视频端型号上的值, 请重新启动以使其正常工作。

100. [帧控制] (命令: s n, b7)

它控制帧控制。

传输

(s) (n) () (设备 ID) () (b) (7) () (数据) (Cr)

数据 00: 关闭
01: 打开

确认

(n) () (设备 ID) () (OK/NG) (b) (7) (数据) (x)

* 所有型号可能均不支持此功能。

* 如果您更改了视频端型号上的值, 请重新启动以使其正常工作。

101. [Average Picture Level 自动控制] (命令: s n, be)

设置 Average Picture Level 自动控制。

传输

(s) (n) () (设置 ID) () (b) (e) () (数据) (Cr)

数据 00: [关闭]
01: [打开]

确认

(n) () (设置 ID) () (OK/NG) (b) (e) (数据) (x)

* 所有型号可能均不支持此功能。

102. 读取亮度值 (命令: m u)

检查亮度值。

传输

(m) (u) () (设置 ID) () (FF) (Cr)

确认

(U) () (设置 ID) () (OK/NG) (数据 1) (数据 2)

(数据 3) (数据 4) (数据 5) (数据 6) (数据 7) (x)

数据 1 00`f4: 背光 PWM 数值 0-100

数据 2 00`ff: CA210 测量值的高 1 位字节。

数据 3 00`ff: CA210 测量值的低 1 位字节。

CA210 测量得出的十六进制数值: 0000`ffff, 十进制数值: 0 - 65535

数据 4 00`ff: BLU 1 传感器测量值的高 1 位字节。

数据 5 00`ff: BLU 1 传感器测量值的低 1 位字节。

数据 6 00`ff: BLU 2 传感器测量值的高 1 位字节。

数据 7 00`ff: BLU 1 传感器测量值的低 2 位字节。

BLU 测量得出的十六进制数值: 0000`ffff, 十进制数值: 0 - 65535

* 产品从工厂出厂时, CA210 测量值将作为“校准值”输入。校准前默认值为 0。

* 所有型号可能均不支持此功能。

103. [屏幕故障检测] (命令: t z)

设置屏幕故障检测功能。

传输

(t) (z) () (设置 ID) () (数据) (Cr)

数据 00: [关闭]

01: [打开]

确认

(z) () (设置 ID) () (OK/NG) (数据) (x)

* 所有型号可能均不支持此功能。

104. [立体声模式] (命令: s n, c2)

控制立体声模式。

传输

(s) (n) () (设置 ID) () (c) (2) () (数据) (Cr)

数据 00: 左/右

01: 左/左

02: 右/右

确认

(n) () (设置 ID) () (OK/NG) (c) (2) (数据) (x)

* 所有型号可能均不支持此功能。

105. [HDR 图片模式] (命令: s n, c4)

选择 HDR 图片模式。

传输

(s) (n) () (设置 ID) () (c) (4) () (数据) (Cr)

数据 00: 商场/快餐

01: 常规

02: 政府/公司

04: 学校

确认

(n) () (设置 ID) () (OK/NG) (c) (4) (数据) (x)

* 可能不支持某些画面模式, 具体取决于型号。

* 仅在 HDR 内容运行时可供使用。

106. [动态色调映射] (命令: s n, c5)

选择动态色调映射。

传输

(s) (n) () (设置 ID) () (c) (5) () (数据) (Cr)

数据 00: [关闭]

01: [打开]

确认

(n) () (设置 ID) () (OK/NG) (c) (5) (数据) (x)

* 可能不支持某些画面模式, 具体取决于型号。

* 仅在 HDR 内容运行时可供使用。

107. [LED 局部控光] (命令: s n, c6)

设置 LED 局部控光。

(在[设置]→[显示]→[画面模式]→[画面选项]下的子项中设置 LED 局部控光的功能)

传输

(s) (n) () (设置 ID) () (c) (6) () (数据) (Cr)

数据 00: [关闭]

01: [低]

02: [中]

03: [高]

确认

(n) () (设置 ID) () (OK/NG) (c) (6) (数据) (x)

* 所有型号可能均不支持此功能。

108. [USB2 → HDBaseT] (命令: s n, c3)

设置 USB2 → HDBaseT。

传输

(s) (n) () (设置 ID) () (c) (3) () (数据) (Cr)

数据 00: [关闭]

01: [打开]

确认

(n) () (设置 ID) () (OK/NG) (c) (3) (数据) (x)

* 所有型号可能均不支持此功能。

109. [更改密码] (命令: s n, a7)

更改密码。

传输

(s) (n) () (设备 ID) () (a) (7) () (数据 1)
 (数据 2) (数据 3)
 (数据 4) (数据 5) (数据 6) () (数据 7)
 (数据 8) (数据 9)
 (数据 10) (数据 11) (数据 12) (Cr)

数据 1~6: 0~9 (以前设定的密码)

数据 7~12: 0~9 (新密码)

确认

(n) () (设备 ID) () (OK/NG) (a) (7) ()
 (数据 1) (数据 2) (数据 3)
 (数据 4) (数据 5) (数据 6) () (数据 7)
 (数据 8) (数据 9)
 (数据 10) (数据 11) (数据 12) (x)

* 所有型号可能均不支持此功能。

110. [亮度范围调整] (命令: s n, ab)

调整亮度范围。

传输

(s) (n) () (设备 ID) () (a) (b) () (数据 1)
 () (数据 2) (Cr)

数据 1 00: 最小亮度控制

01: 最大亮度控制

数据 1 00~64: 范围控制

确认

(n) () (设备 ID) () (OK/NG) (a) (b)
 (数据 1) (数据 2) (x)

* 所有型号可能均不支持此功能。

* 数据 2 仅支持是 5 的倍数的十六进制值。

* 最小亮度值的范围不能超过最大亮度范围, 最大亮度值的范围不能小于最小亮度范围。

111. [颜色校准] (命令: s n, d6)

选择颜色校准。

传输

(s) (n) () (设备 ID) () (d) (6) () (数据) (Cr)
 Data 00: 关闭
 01: 打开

确认

(n) () (设备 ID) () (OK/NG) (d) (6)
 (数据) (x)

* 此功能可能不受支持, 具体视型号而定。

112. [静音模式] (命令: s n, c7)

选择“静音模式”。

传输

(s) (n) () (设置 ID) () (c) (7) () (数据) (Cr)
 数据 00: 关闭
 01: 打开

确认

(n) () (设置 ID) () (OK/NG) (c) (7) (数据)
 (x)

* 此功能可能不受支持, 具体视型号而定。

113. 自动调整 (命令: ju)

自动调整图像位置和抖动。(仅在 RGB-PC 输入模式下执行。)

传输

(j) (u) () (设置 ID) () (数据)

(Cr)

Data 01: 打开

确认

(u) () (设置 ID) () (OK/NG) (数据)

(x)

* 可能不支持, 具体取决于型号。

114. 水平位置 (命令: fq)

调整屏幕水平位置。(仅在 RGB-PC 输入模式下执行。)

* 不过, 操作范围因 RGB 输入分辨率而异。

传输

(f) (q) () (设置 ID) () (数据)

(Cr)

Data 00 至 64: 最小值 -50 (左) 至最大值
50 (右)

确认

(q) () (设置 ID) () (OK/NG) (数据)

(x)

* 可能不支持, 具体取决于型号。

115. 垂直距离 (命令: fr)

调整屏幕垂直位置。(仅在 RGB-PC 输入模式下执行。)

* 不过, 操作范围因 RGB 输入分辨率而异。

传输

(f) (r) () (设置 ID) () (数据)

(Cr)

Data 00 至 64: 最小值 -50 (下) 至最大值
50 (上)

确认

(r) () (设置 ID) () (OK/NG) (数据)

(x)

* 可能不支持, 具体取决于型号。

116. 水平尺寸 (命令: fs)

调整屏幕水平尺寸。(仅在 RGB-PC 输入模式下执行。)

* 不过, 操作范围因 RGB 输入分辨率而异。

传输

(f) (s) () (设置 ID) () (数据)

(Cr)

Data 00 至 64: 最小值 -50 (缩小) 至最大值
50 (放大)

确认

(s) () (设置 ID) () (OK/NG) (数据)

(x)

* 可能不支持, 具体取决于型号。

117. 智能自动 (命令: ti)

选择“智能自动”设置。

传输

(t) (i) () (设置 ID) () (数据)

(Cr)

Data 00: 关闭
01: 打开

确认

(i) () (设备 ID) () (OK/NG) (数据) (x)

* 可能不支持, 具体取决于型号。

故障排除

- » 每个型号的检查点可能各不相同。
- » 有关 PC 设置的相关信息，请参阅 Windows 帮助。

型号与句子颜色相对应

普通型	触摸屏型	小尺寸型	防护罩型	OLED	横长型	视频墙型
-----	------	------	------	------	-----	------

与使用有关的问题

- 无法开机。
 - 检查电源线是否正确插入电源插座。
 - 在低于零度的温度下运行时，外壳可能无法工作长达一小时来升高外壳的内部温度。
 - 对于带断路器的型号，检查断路器是否已正确连接。断路器的开关必须设置为开（红色）。
 - 断开交流适配器并清洁接触端口后，尝试打开电源。
 - 使用 POE 时，请确保 LAN 电缆是否受损。
 - 使用 POE 电源时，请勿连接交流适配器。
- 连接产品后，将显示“未知产品”消息。
 - 检查是否已安装 PC（显卡）驱动程序。
 - 检查 PC（显卡）用户手册是否支持即插即用功能。

与屏幕（视频）有关的问题

- 出现“无信号”或“格式无效”消息。
 - PC 和产品之间未连接信号电缆，或者电缆连接状态不稳定。请检查信号电缆。
 - 访问输入菜单以查看输入信号。
 - 来自 PC（显卡）的信号不在产品的垂直或水平频率范围内。通过参阅本手册中的产品规格，调整频率范围。
- 屏幕的位置不正确。
 - 检查产品是否支持显卡分辨率和频率。如果频率超出支持的范围，则使用 PC 设置将分辨率设置为建议值。
 - D-Sub 模拟信号 - 按遥控器上的 **AUTO** 按钮以自动选择适合当前模式的最佳屏幕状态。如果不满意调整结果，请在 OSD 菜单中手动调整显示设置。

- 屏幕显示异常。
 - 连接与源输入信号匹配的信号电缆。
 - 屏幕上可能会出现冷凝。它会在产品开机一段时间后消失。
 - 产品内部形成的冷凝水是一种自然现象，不在保修范围内。（IPX6 是一种防护标准，提供流量为每分钟 100 L 的防水保护，但不能防止空气中的湿气渗入设备。）
 - 当连接面板和 Signage 盒时，请检查它们的序列号并确保它们匹配。如果序列号匹配，请拔下并再次插入电源线，以运行“画面优化”功能。（运行该功能后，系统将自动重新启动。）您也可以 [在设置 \(设置\) → \[显示\] → \[高级设置\] → \[OLED 面板设置\] → \[画面优化\] 菜单中运行该功能。](#)
- PC BIOS 配置屏幕未正确显示。
 - 在某些 PC 上，BIOS 配置屏幕可能无法正确显示，因为在配置显卡驱动程序之前不支持非典型的画面比率。这不是产品的问题；这是显卡的 BIOS 配置屏幕画面比率的设计所致。要访问 PC BIOS 配置屏幕，请连接标准画面比率（4:3 或 16:9）显示器，然后执行 BIOS 配置。
- 屏幕上的图像出现闪烁或抖动。
 - 如果在低温条件下打开显示器，则屏幕可能会出现闪烁。这是正常现象。
 - 请确保显示器支持显卡的当前分辨率和频率设置。
- 背景中出现了条纹。
 - D-Sub 模拟信号 - 按遥控器上的 **AUTO** 按钮以自动选择适合当前模式的最佳屏幕状态。如果不满意调整结果，请在 OSD 菜单中手动调整显示设置。
- 出现水平噪音或字符看起来模糊不清。
 - D-Sub 模拟信号 - 按遥控器上的 **AUTO** 按钮以自动选择适合当前模式的最佳屏幕状态。如果不满意调整结果，请在 OSD 菜单中手动调整显示设置。
- 不显示图像。
 - 检查面板和 Signage 盒之间的电缆是否连接正确。

与屏幕（颜色）有关的问题

- 屏幕颜色分辨率不佳（16 色）。
 - 使用 PC 设置将颜色设为 24 位（真彩色）或以上。
- 屏幕颜色不稳定或颜色单一。
 - 检查信号电缆的连接状态。或重新插入 PC 显卡。
- 屏幕上出现黑色或亮点。
 - 由于显示面板的独特特性，某些像素（红色、绿色、蓝色、黑色）在屏幕上可见。这不属于产品故障。
- 屏幕的亮度看起来很暗。
 - 再次调整亮度和对比度。
 - 背光可能需要维修。
 - 如果外壳的内部温度上升，则屏幕的亮度可能会变暗。定期清洗外壳中的热交换器或过滤器。

与声音有关的问题

- 无声音输出。
 - 查看音频电缆是否已正确连接。
 - 调节产品或外部设备的音量。
 - 查看音频是否已正确设置。
- 声音过于沉闷。
 - 选择适当的均衡器声音。
- 声音过低。
 - 调节产品或外部设备的音量。
- 对于某些型号，由于没有内置扬声器，您将需要单独购买外部扬声器。

其他问题

- 突然关机。
 - 检查是否在设置相关时间启动了自动关机功能。
 - 电源供电异常。查看产品电源线是否已正确连接。
 - 查看电源控制设置。
 - 如果外壳的内部温度上升，则可能会关机。定期清洗外壳中的热交换器或过滤器。
 - 检查风扇是否正常工作。
 - 在  (设置) → [常规] → [系统信息] → [风扇状态]中查看风扇状态。

小心

- 由于长时间使用特定固定屏幕时可能会出现残像，因此，为了减少残像的出现，建议不要超过根据屏幕尺寸设置的建议每日运行时间，并将视频内容与少量固定字符或徽标一起显示。
建议每日运行时间（55 英寸：18 小时，65 英寸：12 小时）
- 运行[画面优化]功能时，屏幕上可能会出现一些水平线。这属于正常现象，无需担心。如果在运行[画面优化]功能时启动电源或出现电源故障，则该功能可能无法正常工作。
- 运行[画面优化]功能五分钟后启动电源。
- 运行[画面优化]功能时，连接到产品的外部扬声器可能会发出声音。
- [画面优化]：更正了屏幕打开很长一段时间时，上面可能出现的问题。
- 使用[OLED 面板设置]中的[Screen Protection Mode Setting]功能可有效防止残像的形成。

与触摸有关的问题

- 触摸无响应。
 - 当未连接 PC 和产品之间的 USB 电缆时，可能会发生这种情况。拔下 USB 电缆，然后在 10 秒后再次连接。
 - 确保 PC 的电源线已牢固插入电源插座，然后重启 PC。
 - 当系统因网络不稳定而停机时，触摸可能无响应。请重新连接 LAN 电缆或重启 PC。
 - 如果未使用信号电缆连接 PC 和产品，则触摸无响应。请检查信号电缆连接。
 - 当产品关机时，触摸可能会无响应。请检查产品电源。
 - 如果您使用的不是接地插座，则可能导致断路或出现触摸错误。请始终将电源线连接到接地插座。
 - 检查屏幕当前是否打开。
 - 出现以下情况时，可能会出现断路或触摸错误。
 - 如果仅用指甲或指尖触摸屏幕
 - 如果握住触控笔的笔尖或靠近触控笔的笔尖
 - 如果使用触控笔用力按压屏幕
- 触摸的位置与触摸坐标不对应。
 - 当触摸屏未正确校准时，可能会发生这种情况。请更改平板电脑设置。
- 触摸应用到我的目标显示器以外的显示器。
 - 如果在使用多个显示器时未将该显示器设置为默认显示器，则可能会发生这种情况。将显示器设置为默认显示器。
 - 当触摸屏未正确校准时，可能会发生这种情况。请更改平板电脑设置。
- 多点触控无响应。
 - 播放的内容（例如 Flash Player、Paint 等）可能不支持多点触控。请确保所使用的内容支持多点触控。
 - 拔下 USB 电缆，然后在 10 秒后再次连接。
 - 再次运行内容（例如 Flash Player、Paint 等）。
 - 重启 PC。
 - 在触控屏的边缘，多点触控可能会变得不稳定。
 - 如果两次触摸之间的间隔过短，则可能会发生触摸错误。

残影

- 产品关闭后，出现残影。
 - 如果长时间使用固定图像，像素可能会损坏。使用屏幕保护程序功能。
 - 如果在屏幕上显示高对比度（黑白或灰色）的图像后，显示深色图像，这可能会导致残影。这对于展示产品来说是正常的。
- 当 LCD 面板长时间显示静态图像时，它可能会导致操纵液晶的电极之间产生电压差。随着电极间的电压差随着时间累积，液晶呈现沿一个方向保持排列的趋势。在此过程中，之前显示的图像仍然可见。这种现象被称为残影。
- 使用持续变化的图像时不会出现残影，但长时间使用固定图像时却会发生。因此，建议使用以下说明降低使用固定图像时出现残影的可能性。建议至少每 12 小时改变一次屏幕；改变频率越高，残影的预防效果越有效。
- 建议的运行条件
 - 1 使用相同的时间间隔更改背景和字符颜色。
 - 更改颜色时，请使用互补色避免残影。

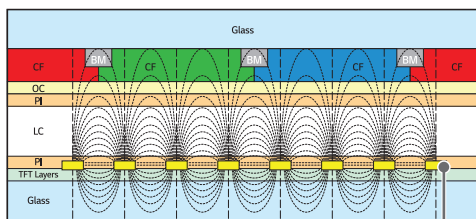

ITO 或 MoTi 像素层

- 2 以相同的时间间隔改变图像。
 - 确保字符或图像的位置在改变图像之前和之后保持不变。

