



Manuel d'utilisation

LG CineBeam

Projecteur DLP

Veuillez lire attentivement les directives de sécurité avant d'utiliser ce produit.

PH550

www.lg.com

Copyright © 2017 LG Electronics inc. Tous droits réservés.

LICENCE

Les licences prises en charge peuvent différer selon le modèle. Pour plus d'information sur les licences, visitez le site www.lg.com.



Fabriqué sous licence de Dolby Laboratories. Dolby et le symbole double-D sont des marques déposées de Dolby Laboratories.



This DivX Certified® device has passed rigorous testing to ensure it plays DivX® video. To play purchased DivX movies, first register your device at vod.divx.com. Find your registration code in the DivX VOD section of your device setup menu.

DivX Certified® to play DivX® video up to HD 1080p, including premium content.

DivX®, DivX Certified® and associated logos are trademarks of DivX, LLC and are used under license.

Covered by DivX Patents 7,295,673; 7,515,710; RE45,052; and others available at [www.divx.com/patents]



The terms HDMI and HDMI High-Definition Multimedia Interface, and the HDMI logo are trademarks or registered trademarks of HDMI Licensing LLC in the United States and other countries.



REMARQUES

- Les images présentées peuvent différer de votre projecteur.
- L'affichage à l'écran de votre projecteur pourrait être légèrement différent de celui illustré dans le présent manuel.

DIRECTIVES DE SÉCURITÉ

Veillez suivre les directives de sécurité pour éviter tout accident ou mauvaise utilisation du produit.

- Les directives de sécurité sont signalées sous deux formes, décrites ci-dessous : les **AVERTISSEMENTS** et les **MISES EN GARDE**.

 **AVERTISSEMENT** Le non-respect de ces directives peut provoquer des blessures graves, voire la mort.

 **MISE EN GARDE** Le non-respect de ces directives pourrait provoquer des blessures ou endommager le produit.

- Veuillez lire attentivement le manuel d'utilisation et le conserver à portée de main.



 Le symbole d'éclair avec une flèche, dans un triangle équilatéral, a pour fonction d'alerter l'utilisateur de la présence d'une tension dangereuse non isolée à l'intérieur du boîtier de l'appareil et qui pourrait être d'une puissance suffisante pour causer une électrocution.

 Le point d'exclamation dans un triangle équilatéral vise à alerter l'utilisateur de la présence de directives d'utilisation et de maintenance (entretien) importantes dans la documentation accompagnant l'appareil.

AVERTISSEMENT/MISE EN GARDE

- AFIN DE RÉDUIRE LE RISQUE D'INCENDIE ET DE DÉCHARGE ÉLECTRIQUE, N'EXPOSEZ PAS CE PRODUIT À LA PLUIE OU À L'HUMIDITÉ.

Lisez ces directives.
Conservez ces directives.
Soyez attentif à tous les avertissements.
Suivez toutes les directives.

Installation à l'intérieur

AVERTISSEMENTS

- N'utilisez pas le projecteur à l'extérieur et ne l'exposez pas à l'humidité ou à l'eau.
 - Cet appareil n'est pas imperméabilisé, ce qui entraîne un risque d'incendie ou de décharge électrique.
- Ne placez pas le projecteur sous la lumière directe du soleil ni près de sources de chaleur telles qu'un radiateur, un feu de cheminée ou une cuisinière.
 - Cela peut provoquer un incendie.
- Ne placez pas de substances inflammables, dont des produits en aérosol, à proximité de l'appareil.
 - Cela peut provoquer un incendie.

4 DIRECTIVES DE SÉCURITÉ

- Ne laissez pas des enfants grimper sur le projecteur ou s'y agripper.
 - Cela peut entraîner la chute du projecteur et provoquer des blessures corporelles ou la mort.
- Ne placez pas le projecteur directement sur un coussin ou du tapis ni dans un endroit où la ventilation est limitée (par exemple, sur une étagère ou dans un placard).
 - Cela peut entraîner une augmentation excessive de la température interne du projecteur et provoquer un incendie.
- Ne placez pas le produit près de sources de vapeur, d'huile ou de brouillards d'huile, par exemple des humidificateurs ou des comptoirs de cuisine.
 - Cela peut entraîner des décharges électriques ou provoquer un incendie ou de la corrosion.
- Ne placez pas le produit sur un mur ou un plafond qui se trouve à proximité de sources d'huile ou de brouillards d'huile.
 - Le produit pourrait être endommagé et tomber, ce qui pourrait causer de sérieuses blessures.
- Ne placez pas le projecteur dans un endroit exposé à la poussière.
 - Cela peut provoquer un incendie.
- N'utilisez pas le projecteur dans un endroit humide, comme une salle de bains ou tout autre endroit où il pourrait être mouillé.
 - Cela peut provoquer un incendie ou une décharge électrique.
- Assurez-vous que l'ouverture de ventilation du projecteur n'est pas obstruée par une nappe ou un rideau.
 - Cela peut entraîner une augmentation excessive de la température interne du projecteur et provoquer un incendie.
- Assurez-vous que le projecteur est convenablement ventilé. La distance entre le projecteur et le mur doit être d'un minimum de 30 cm.
 - Cela prévient le risque d'incendie lié à l'augmentation de la température interne du projecteur.

MISES EN GARDE

- Si vous installez le projecteur sur une table ou une étagère, assurez-vous de ne pas le placer trop près du bord.
 - Le projecteur peut tomber s'il n'est pas en équilibre et, dans sa chute, provoquer des blessures corporelles ou subir des dommages. Placez le projecteur sur un meuble ou un support convenant à sa taille.
- Avant de déplacer le projecteur, éteignez-le et retirez le cordon d'alimentation de la prise d'alimentation.
 - Un cordon d'alimentation endommagé peut provoquer un incendie ou une électrocution.
- Ne placez pas le projecteur sur une surface instable ou soumise à des vibrations, telle qu'une étagère instable ou un plan incliné.
 - Le projecteur risque de tomber et de provoquer des blessures.

- Veillez à ne pas faire basculer le projecteur lors du branchement de périphériques externes.
 - Cela peut provoquer des blessures corporelles ou endommager le projecteur.
- Ne touchez jamais la fiche d'alimentation avec les mains mouillées.
 - Cela peut provoquer une décharge électrique.

Mise sous tension

AVERTISSEMENTS

- DÉBRANCHEMENT DE L'APPAREIL DE LA SOURCE D'ALIMENTATION PRINCIPALE
 - La fiche d'alimentation est le mécanisme de débranchement. En cas d'urgence, la prise d'alimentation doit demeurer entièrement accessible.
- Le fil de mise à la terre doit être branché (sauf pour les appareils non mis à la terre).
 - Veillez à brancher le fil de mise à la terre pour éviter les décharges électriques. S'il est impossible de mettre l'appareil à la terre, un électricien qualifié doit installer un disjoncteur distinct. Ne reliez pas le projecteur à la terre à l'aide d'un câble de téléphone, d'un paratonnerre ou d'un tuyau de gaz.
- La fiche d'alimentation doit être entièrement insérée dans la prise murale.
 - Un branchement instable peut provoquer un incendie.
- Ne placez aucun objet lourd sur le cordon d'alimentation.
 - Cela peut provoquer un incendie ou une décharge électrique.
- Évitez de brancher trop d'appareils sur le même bloc d'alimentation multiprise.
 - La surchauffe de la prise murale peut provoquer un incendie.
- Empêchez la poussière ou les matières étrangères de s'accumuler sur l'adaptateur c.a., la fiche d'alimentation et la prise murale utilisée.
 - Cela peut provoquer un incendie.
- Si de la fumée ou une odeur de brûlé se dégage du projecteur ou de l'adaptateur c.a., cessez immédiatement d'utiliser le produit. Débranchez le cordon d'alimentation de la prise murale, puis communiquez avec le centre de service à la clientèle.
 - Cela peut provoquer un incendie.
- Pour couper l'alimentation principale, débranchez la fiche d'alimentation. Celle-ci doit être positionnée de façon à être facilement accessible.

MISES EN GARDE

- Tirez toujours sur la fiche pour débrancher l'adaptateur c.a. ou le cordon d'alimentation.
 - Vous pourriez autrement causer un incendie ou endommager le produit.
- Évitez de plier constamment le cordon d'alimentation ou l'adaptateur c.a.
 - Si le cordon d'alimentation est plié excessivement pendant une longue période, il pourrait se rompre à l'intérieur. Cela peut provoquer un incendie ou une décharge électrique.
- Vérifiez que la fiche et le cordon d'alimentation ne sont pas endommagés, altérés, déformés, tordus, tirés, coincés ou chauds. Ne branchez pas l'appareil dans une prise murale desserrée.
 - Cela peut provoquer un incendie ou une décharge électrique.
- Ne placez pas le cordon d'alimentation près d'un appareil produisant de la chaleur.
 - Le revêtement du cordon d'alimentation peut fondre et provoquer un incendie ou une décharge électrique.
- Placez le projecteur à un endroit où personne ne risque de trébucher ou de marcher sur le cordon d'alimentation ou la prise et de les endommager.
 - Cela peut provoquer un incendie ou une décharge électrique.
- Ne mettez pas le projecteur sous/hors tension en branchant et en débranchant le cordon d'alimentation de la prise murale. (N'utilisez pas la prise de courant comme commutateur.)
 - Cela peut provoquer une décharge électrique ou endommager l'appareil.
- N'insérez pas d'objets conducteurs dans l'une des extrémités du câble d'alimentation si l'autre extrémité est branchée sur la prise murale. En outre, ne touchez pas la fiche d'alimentation immédiatement après l'avoir débranchée de la prise murale.
 - Cela peut provoquer une décharge électrique.
- Utilisez uniquement le cordon d'alimentation officiel fourni par LG Electronics. N'employez aucun autre cordon d'alimentation.
 - Cela peut provoquer un incendie ou une décharge électrique.
- Si de l'eau ou des matières étrangères entrent en contact avec l'adaptateur c.a., le cordon d'alimentation ou l'intérieur du projecteur, éteignez le projecteur en appuyant sur la touche Marche/Arrêt. Retirez tous les câbles, puis communiquez avec le centre de service à la clientèle.
 - Cela peut provoquer un incendie ou une décharge électrique.
- La surface de l'adaptateur c.a. est chaude. Gardez l'adaptateur c.a. hors de la portée des enfants et évitez de le toucher durant l'utilisation.

- Ne désassemblez jamais les dispositifs d'alimentation (adaptateur c.a., cordon d'alimentation, etc.).
 - Cela pourrait endommager le cordon d'alimentation et causer un incendie ou une décharge électrique.
- Branchez solidement l'adaptateur c.a. sur le cordon d'alimentation.
 - Vous pourriez autrement provoquer le dysfonctionnement du produit ou un incendie.
- Ne placez aucun objet lourd et n'exercez aucune pression sur le cordon d'alimentation et l'adaptateur c.a. afin d'éviter de les endommager.
 - Cela pourrait causer un incendie ou endommager le produit.
- N'utilisez que l'adaptateur c.a. fourni ou un adaptateur c.a. approuvé et certifié par LG Electronics.
 - Tout autre adaptateur c.a. pourrait provoquer le scintillement de l'écran.
- Si le projecteur subit un impact violent ou que son boîtier est endommagé, éteignez-le, débranchez-le de la prise murale et communiquez avec un centre de service autorisé.
 - Cela peut provoquer une décharge électrique.
- N'insérez pas d'objets métalliques, tels que des pièces de monnaie, des épingles à cheveux ou des débris métalliques, ni de matières inflammables, telles que du papier ou des allumettes, dans le projecteur.
 - Cela prévient les risques de décharge électrique et d'incendie.
- Quand vous remplacez les piles de la télécommande, faites attention à ce qu'un enfant ne les avale pas. Conservez les piles hors d'atteinte des enfants.
 - Si un enfant avale une pile, consultez immédiatement un médecin.
- N'ouvrez aucun des couvercles du projecteur.
 - Il existe un risque élevé de décharge électrique.
- Ne regardez pas directement la lentille lorsque le projecteur est en fonction.
 - L'intensité de la lumière pourrait endommager vos yeux.
- Quand la lampe est allumée ou qu'elle vient d'être éteinte, évitez de toucher l'ouverture de ventilation et la lampe, qui sont alors très chaudes.

En cours d'utilisation

AVERTISSEMENTS

- Ne placez aucun objet contenant un liquide sur le projecteur, tel qu'un vase, un pot de fleurs, une tasse, des cosmétiques, un médicament, une décoration ou une bougie.
 - Cela peut provoquer un incendie, une décharge électrique ou, en cas de chute de l'appareil, des blessures corporelles.

- En cas de fuite de gaz dans la pièce, ne touchez pas le projecteur ni la prise électrique. Ouvrez les fenêtres pour aérer la pièce.
 - Des étincelles peuvent provoquer un incendie ou des brûlures.
- Pendant un orage, débranchez le cordon d'alimentation de la prise murale.
 - Cela prévient les risques de décharge électrique et d'endommagement du projecteur.
- N'utilisez pas le projecteur à proximité d'un appareil électrique qui dégage un champ magnétique puissant.
- Gardez la pellicule de plastique de l'emballage du produit hors de la portée des enfants.
 - Si la pellicule n'est pas manipulée avec soin, elle peut provoquer la suffocation.
- Ne gardez pas les mains sur le projecteur de façon prolongée lorsqu'il est en cours d'utilisation.
- Si vous jouez à un jeu en reliant une console au projecteur, il est recommandé de conserver une distance supérieure à quatre fois la diagonale de l'écran.
 - Veillez à ce que le câble de raccordement soit assez long. Sinon, le projecteur peut tomber et, dans sa chute, provoquer des blessures corporelles ou subir des dommages.
- Ne laissez pas le projecteur et la télécommande contenant les piles dans un endroit où la température est extrêmement élevée.
 - Cela peut provoquer un incendie.
- N'utilisez pas les lunettes 3D si vous ne regardez pas une vidéo 3D.

⚠ MISES EN GARDE

- Ne mettez jamais d'objets lourds sur le projecteur.
 - Le projecteur peut tomber et, dans sa chute, provoquer des blessures corporelles.
- Veillez à protéger la lentille de tout choc violent durant le transport.
- Ne touchez pas la lentille.
 - La lentille peut subir des dommages.
- N'utilisez pas d'outils pointus sur le projecteur, tels qu'un couteau ou un marteau. Le boîtier risque d'être endommagé.
- Si aucune image n'apparaît à l'écran ou si vous n'entendez aucun son, cessez d'utiliser le projecteur. Éteignez le projecteur, débranchez-le de la prise murale et communiquez avec notre centre de service.
 - Cela peut provoquer un incendie ou une décharge électrique.
- Ne laissez pas d'objets tomber sur le projecteur et évitez de le soumettre à un impact.
 - Ceci pourrait endommager le projecteur ou provoquer des blessures corporelles.
- Il est recommandé de conserver une distance de plus de cinq à sept fois la diagonale de l'écran entre soi et l'écran.
 - Si vous regardez l'écran de près pendant longtemps, vous pourriez abîmer vos yeux.
- Ne bloquez pas le faisceau lumineux émis par le projecteur avec un livre ou un autre objet.
 - Une exposition prolongée au faisceau du projecteur pourrait provoquer un incendie. De plus, la lentille peut surchauffer et subir des dommages sous l'effet de la chaleur réfléchie.

- Veillez à ce que le volume ne soit pas élevé lors de la mise en marche de l'appareil.
 - Un volume élevé peut être dommageable à l'ouïe.
- N'utilisez pas d'équipement électrique à haute tension près du projecteur (par exemple, un tue-mouches électrique). Cela pourrait entraîner le mauvais fonctionnement de l'appareil.
- Faites preuve de prudence lors de l'élimination des piles usagées.
 - Cela peut provoquer une explosion ou un incendie. La méthode d'élimination peut varier selon le pays et la région. Éliminez les piles de façon appropriée.
- Il y a un risque d'incendie ou d'explosion si les piles sont remplacées par un type incompatible.
- Utilisez un pulvérisateur d'air, un chiffon doux ou un tampon en coton imprégné d'un alcool ou d'un produit chimique nettoyant pour lentilles, afin de retirer la poussière ou les taches de la lentille de projection avant.

MISES EN GARDE

- Communiquez avec votre vendeur ou notre centre de service une fois par année pour le nettoyage des pièces internes du projecteur.
 - Si le projecteur demeure non entretenu pendant une très longue période, la poussière accumulée peut provoquer un incendie ou endommager l'appareil.
- Lorsque vous nettoyez des pièces de plastique comme le boîtier du projecteur, vous devez débrancher le cordon d'alimentation et essuyer l'appareil avec un chiffon doux. Ne vaporisez pas d'eau et ne nettoyez pas l'appareil avec un linge mouillé. N'utilisez jamais de lave-vitre, de lustrant pour automobiles ou pour usage industriel, d'abrasif, de cire, de benzène ou d'alcool pour nettoyer le projecteur. Cela risquerait de l'endommager.
 - Cela peut provoquer un incendie ou une décharge électrique ou endommager le produit (déformation et corrosion).
- Débranchez la fiche de la prise avant de nettoyer le produit.
 - Sinon, cela peut provoquer une décharge électrique.

Nettoyage

AVERTISSEMENTS

- Ne vaporisez pas d'eau sur le projecteur pour le nettoyer. Ne laissez pas d'eau pénétrer dans le projecteur.
 - Cela peut provoquer un incendie ou une décharge électrique.
- En présence de fumée ou d'une odeur étrange se dégageant du projecteur, ou si un corps étranger pénètre dans le projecteur, éteignez-le, débranchez-le de la prise murale et communiquez avec notre centre de service.
 - Sinon, cela peut provoquer un incendie ou une décharge électrique.

Autres

AVERTISSEMENTS

- Certains utilisateurs pourraient ressentir des malaises ou d'autres réactions anormales s'ils sont exposés à des lumières clignotantes ou à certains effets d'un jeu vidéo.
- Lorsque vous devez vous absenter, assurez-vous que le projecteur est hors de la portée des animaux domestiques et débranchez la fiche de la prise murale.
 - Un cordon d'alimentation endommagé peut provoquer un incendie ou un court-circuit.
- N'utilisez pas le projecteur à proximité d'appareils électroniques de haute précision ou d'émetteurs de signaux radio de faible puissance.
 - Cela peut nuire au fonctionnement de l'appareil et provoquer un accident.
- Seul un technicien qualifié peut démonter ou modifier le projecteur. Pour un diagnostic, un réglage ou une réparation, communiquez avec votre vendeur ou le centre de service.
 - Cela peut provoquer un incendie ou une décharge électrique.
- Une ventilation appropriée est nécessaire. N'empêchez pas la circulation de l'air autour de l'unité. Cela pourrait provoquer des blessures et une surchauffe interne de l'appareil.
- Ne touchez pas la lentille. Vous pourriez vous brûler ou endommager la lentille. La lentille et l'unité peuvent être CHAUDES durant et immédiatement après l'utilisation. Manipulez l'unité avec soin et laissez la refroidir adéquatement.
- Utilisez uniquement une prise électrique mise à la terre (sauf pour les appareils non mis à la terre).
- N'insérez aucun objet dans les sorties d'air et ne les recouvrez pas.
 - Cela peut provoquer un incendie ou une décharge électrique.
- Suivez toutes les directives d'entretien pour une utilisation optimale. Ne faites réparer l'appareil qu'à un centre de service autorisé.
- Conservez les piles et la télécommande hors d'atteinte des enfants.
 - Cela prévient les risques de blessures corporelles et d'endommagement de l'appareil.

MISES EN GARDE

- N'utilisez pas et ne rangez pas le projecteur à l'extérieur pendant de longues périodes.
- Ne combinez pas des piles neuves avec des piles usagées.
 - Une rupture ou une fuite des piles peut provoquer des dommages à l'appareil ou des blessures corporelles.
- N'oubliez pas de débrancher le projecteur si vous ne l'utilisez pas pendant une longue période.
 - La poussière accumulée peut provoquer une décharge électrique ou un incendie causé par une surchauffe, une mauvaise isolation ou un court-circuit.
- Utilisez uniquement des piles du type approuvé.
 - Une rupture ou une fuite des piles peut provoquer des dommages à l'appareil ou des blessures corporelles.
- Lorsque vous remplacez les piles, assurez-vous d'utiliser le même type de piles.
 - Dans le cas d'échec de mise en contact de la pile, il se peut que celle-ci s'épuise rapidement ou que la télécommande ne fonctionne pas correctement.
- Mettez au rebut les piles usagées, et ce, de façon appropriée.
 - Cela pourrait provoquer une explosion ou un incendie. La méthode de mise au rebut peut varier en fonction du pays et de la région. Mettez au rebut le bloc-piles de la manière indiquée.
- Ne lancez pas et ne démontez pas le bloc-piles.
 - Endommager les piles peut provoquer un incendie ou une explosion.
- Conservez les piles à l'écart d'objets métalliques comme des clés ou des trombones.
 - Une surintensité peut entraîner une augmentation rapide de la température et provoquer un incendie ou des brûlures.
- Ne rangez pas les piles à proximité d'une source de chaleur telle qu'une plinthe chauffante.
 - Cela peut provoquer un incendie ou endommager l'appareil.
- Ne rangez pas les piles dans un endroit exposé à une température de plus de 60 °C ou à un taux d'humidité élevé.
 - Cela pourrait provoquer une explosion ou un incendie.
- Veillez à ce que la pile soit installée correctement.
 - Cela prévient le risque d'explosion ou d'incendie.
- Un remplacement inadéquat de la pile peut provoquer un incendie.
- Piles : Assurez-vous de ranger les accessoires (pile, etc.) dans un lieu sûr et hors de la portée des enfants.

Groupe exposé 2

MISE EN GARDE Risque de rayonnement optique nocif émis par ce produit. Évitez de fixer la lampe allumée. Cela pourrait blesser vos yeux.

ANTENNE

Mise à la terre d'une antenne

extérieure

- Si une antenne extérieure est installée, suivez les précautions ci-dessous. Un système d'antenne extérieure ne devrait pas se trouver à proximité de lignes électriques aériennes ou d'autres circuits électriques d'éclairage ou d'alimentation ni à un endroit où il peut entrer en contact avec de telles lignes électriques ou de tels circuits, car cela pourrait entraîner des blessures graves, voire la mort. Assurez-vous que le système d'antenne est mis à la terre, pour qu'il dispose d'une certaine protection contre les surtensions et les accumulations d'électricité statique. La section 810 du Code national de l'électricité (NEC) des États-Unis fournit de l'information sur la procédure adéquate de mise à la terre du mât et de la structure d'appui, la mise à la terre du câble de connexion au dispositif de décharge de l'antenne, le calibre des fils de mise à la terre, la position du dispositif de décharge de l'antenne, le branchement des électrodes de masse et les exigences de mise à la terre de l'électrode.

Mise à la terre de l'antenne selon le Code national de l'électricité, ANSI/NFPA 70

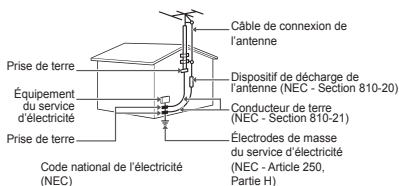

Pour les États-Unis

REMARQUE À L'INTENTION DES INSTALLATEURS DE CÂBLODISTRIBUTION

Ce rappel vise à attirer l'attention des installateurs de câblodistribution sur l'article 820-40 du Code national de l'électricité des États-Unis. Ce Code fournit des directives quant à la procédure adéquate de mise à la terre et, plus particulièrement, précise que la mise à la terre du câble doit être reliée au système de mise à la terre de l'édifice, et ce, le plus près possible du point d'entrée du câble.

CONTENU

LICENCE	2	UTILISATION DU PROJECTEUR	33
DIRECTIVES DE SÉCURITÉ	3	Connexion à une antenne ou au câble	33
PRÉPARATION	16	Utilisation de la pile	34
Accessoires	16	Informations sur la durée d'utilisation de la pile	35
Articles supplémentaires en option	18	Visionnement du projecteur	37
Pièces et composants	19	– Mise en marche du projecteur	37
Utilisation du bouton de la manette	22	– Mise au point de l'image	39
– Fonctions de base	22	– Visionnement du projecteur	39
– Réglage du menu	23	Choix de la chaîne	40
Indicateurs d'état du projecteur	23	– Mémorisation des chaînes disponibles	40
Installation	24	Options supplémentaires	44
– Précautions à prendre lors de l'installation	24	– Ajustement du format de l'image	44
– Distance de projection selon la taille de l'écran	25	– Utilisation de la fonction Keystone	45
– Installation du projecteur sur un trépied	27	– Changement du périphérique d'entrée	46
– Système de sécurité Kensington	28	– Fonction Absence d'image	48
– Utilisation du tore magnétique	29	Utilisation des réglages rapides	49
TÉLÉCOMMANDE	30	DIVERTISSEMENT	50
		Utilisation de SCREEN SHARE	50
		Configuration de Bluetooth sur le projecteur	51
		– Recherche d'appareils Bluetooth et connexion	52
		– Connexion, déconnexion ou suppression d'appareils Bluetooth dans la Liste des périphériques enregistrés	54
		– Réglage du Régl. sync. AV	55

MES MÉDIAS	56	CONNEXION DES PÉRIPHÉRIQUES	111
Avant d'utiliser l'appareil	56	Connexion à un récepteur HD, à un lecteur DVD, à un magnétoscope ou à d'autres périphériques externes	112
– Branchement d'un dispositif USB	56	– Connexion HDMI	112
– Retrait d'un dispositif USB	56	– Connexion HDMI à DVI	112
Utilisation de Mes médias	58	– Connexion composite (AV)	113
– Visionnement de vidéos	62	– Connexion composante	113
– Affichage de photos	68	Connexion d'un PC	114
– Écoute de musique	72	– Connexion HDMI	114
– Affichage de fichiers	76	– Connexion HDMI à DVI	114
FONCTION 3D	80	– Connexion RVB	115
Pendant le visionnement d'une vidéo 3D	80	Connexion d'un ordinateur portable	116
Configuration requise pour visionner des images 3D	84	– Connexion HDMI	116
– Utilisation de lunettes de type DLP-LINK (DLP-Ready)	85	Connexion à un casque d'écoute	117
Visionnement d'images 3D	85	Utilisation de la fonction Miroir d'un téléphone cellulaire	118
– Modes 3D pris en charge	86	– Connexion MHL/Slimport	118
PERSONNALISATION DES PARAMÈTRES	87	ENTRETIEN	119
PARAMÈTRES	87	Nettoyage	119
Réglages IMAGE	88	– Nettoyage de la lentille	119
Réglages AUDIO	95	– Nettoyage du boîtier du projecteur	119
Réglages CHAÎNE	97	CARACTÉRISTIQUES	120
Réglages HEURE	98	SYMBOLES	125
Paramètres SANS FIL	100		
Réglages VERROUILLER	102		
OPTION 1 des paramètres	106		
OPTION 2 des paramètres	109		

PRÉPARATION

Accessoires

Les accessoires fournis avec le projecteur sont illustrés ci-dessous.

Les illustrations peuvent différer légèrement du produit réel.

Les accessoires peuvent être modifiés sans préavis.

Des accessoires peuvent être retirés et de nouveaux accessoires peuvent être ajoutés.



Télécommande
Deux piles AAA



Manuel d'utilisation

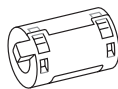

Tore magnétique



Adaptateur c.a.-c.c.



Câble composite avec
connecteurs mâle/
femelle



Cordon d'alimentation



Pochette

- Lorsque vous branchez un câble HDMI ou USB, ou que vous branchez une clé USB sur le port HDMI ou USB, utilisez un produit dont la largeur est de 18 mm ou moins et dont la hauteur est de 10 mm ou moins. Si la fiche du câble ou de la clé USB n'est pas adaptée aux ports USB du projecteur, utilisez un câble de rallonge conforme à la norme USB 2.0.

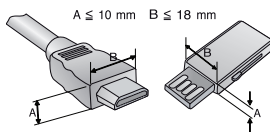

- Utilisez un câble certifié portant le logo HDMI.
- Si vous n'utilisez pas un câble HDMI certifié, l'écran peut ne pas s'afficher ou un problème de connexion peut se produire. Types de câbles HDMI recommandés :
 - Câble HDMI^{®/™} haute vitesse
 - Câble HDMI^{®/™} haute vitesse avec Ethernet

Articles supplémentaires en option

Pour obtenir des articles supplémentaires, rendez-vous dans un magasin de produits électroniques ou sur un site de magasinage en ligne, ou adressez-vous au détaillant auprès duquel vous avez acheté le produit. Les accessoires en option peuvent être modifiés sans préavis.



Écran pour projecteur



Trépied



Câble HDMI



Câble vidéo



Câble audio



Lunettes 3D
(Type DLP-LINK ou
DLP-Ready)



Câble RVB à
composante



Câble composite



Câble MHL ou Slimport



Câble informatique



Câble RF

Pièces et composants

Ce projecteur a été fabriqué à l'aide d'une technologie de haute précision. Il est toutefois possible que de petits points noirs ou lumineux et colorés (rouges, bleus ou verts) s'affichent continuellement sur l'écran du projecteur. Il peut s'agir d'un effet normal qui résulte du procédé de fabrication et qui ne dénote pas nécessairement un mauvais fonctionnement de l'appareil.

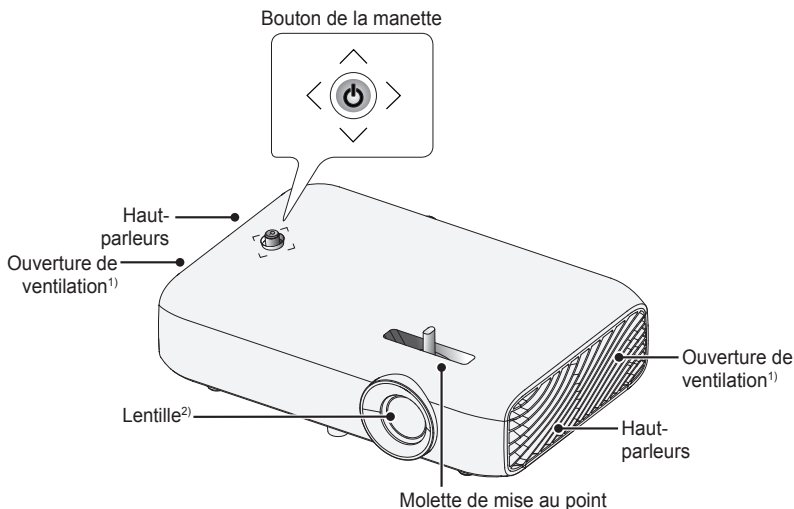

1) Tenez-vous à distance des ouvertures de ventilation, car elles dégagent de l'air chaud.

2) Ne touchez pas la lentille durant l'utilisation du projecteur. La lentille peut subir des dommages.

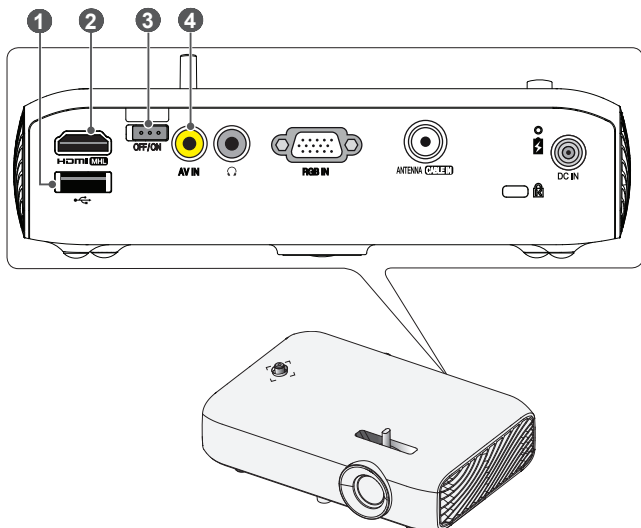

1  (Port USB)

2 Port **HDMI MHL**

3 Interrupteur **OFF/ON**

- **OFF** : Éteint complètement le projecteur.
- **ON** : Allume le projecteur et celui-ci se met en mode Veille.

Placez l'interrupteur à **OFF** lorsque vous déplacez le projecteur ou lorsque vous avez l'intention de ne pas l'utiliser pendant une longue période.

 **REMARQUE**

- Chargez la pile en réglant l'interrupteur situé à l'arrière du projecteur à **ON**. (La pile ne se chargera pas complètement si l'interrupteur situé à l'arrière du projecteur est réglé à **OFF**.)

4 Port **AV IN**

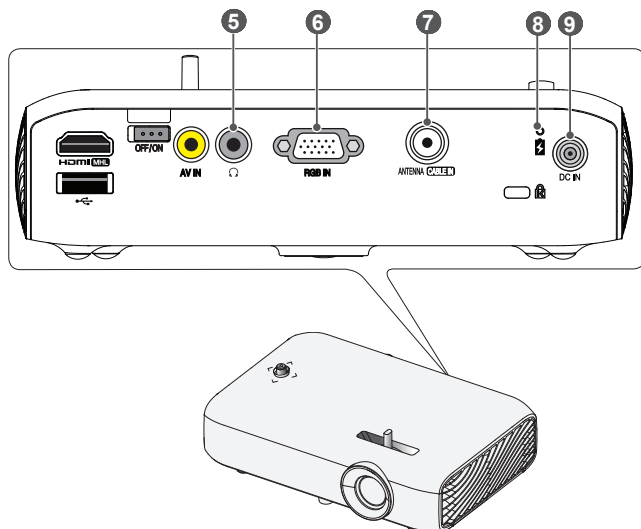





- 5 (Prise pour casque d'écoute)
- 6 Port **RGB IN**
- 7 Port **ANTENNA CABLE IN**
- 8 Témoin de charge de la pile
 - Rouge : chargement
 - Vert : chargement terminé
- 9 Port **DC IN**

Utilisation du bouton de la manette

Vous pouvez faire fonctionner le projecteur en appuyant sur le bouton ou en le déplaçant vers la gauche, la droite, le haut ou le bas.

Fonctions de base

	Mise sous tension	Lorsque le projecteur est éteint, appuyez une fois sur le bouton de la manette et relâchez-le.
	Mise hors tension	Lorsque le projecteur est allumé, appuyez sur le bouton de la manette pendant quelques secondes et relâchez-le. (Toutefois, si le bouton Menu apparaît à l'écran, maintenir enfoncé le bouton de la manette permet de quitter le menu.)
	Réglage du volume	Vous pouvez régler le volume au niveau désiré en déplaçant le bouton de la manette vers la gauche ou la droite avec votre doigt.
	Réglage des chaînes	Vous pouvez parcourir les chaînes enregistrées en déplaçant le bouton de la manette vers le haut ou le bas avec votre doigt.



REMARQUE

- Lorsque vous déplacez le bouton de la manette vers le haut, le bas, la gauche ou la droite, prenez garde de ne pas l'enfoncer. Si vous appuyez sur le bouton en premier, il se peut que vous ne puissiez pas régler le volume ni parcourir les chaînes enregistrées.

Réglage du menu

Lorsque le projecteur est allumé, appuyez une fois sur le bouton de la manette.

Vous pouvez régler les éléments du menu (🔌, 📺, ✕, ⚙️) en déplaçant le bouton de la manette vers le haut, le bas, la gauche ou la droite. Allez sur l'élément du menu souhaité, puis appuyez sur le bouton de la manette une fois pour le sélectionner.

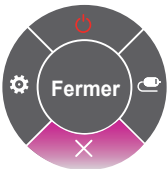
	🔌	Éteindre le projecteur	Met l'appareil hors tension.
	📺	Liste d'entrées	Change la source d'entrée.
	✕	Fermer	Supprime tout ce qui est affiché à l'écran et retourne au visionnement du projecteur.
	⚙️	Paramètres	Affiche le menu Paramètres.

Indicateurs d'état du projecteur

Voyant DEL d'alimentation

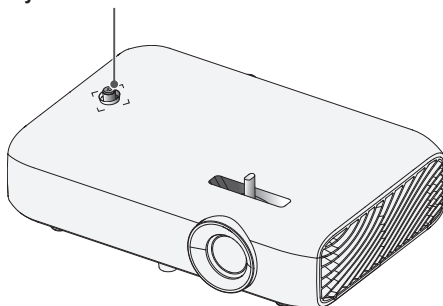

Voyant DEL d'alimentation	
Rouge	Alimentation en veille
Éteint	Le projecteur est allumé.

Installation

Précautions à prendre lors de l'installation

- Placez le projecteur dans un endroit bien aéré.
 - Pour prévenir la surchauffe à l'intérieur de l'appareil, installez le projecteur dans un endroit bien ventilé. Ne placez rien à proximité du projecteur pour éviter d'obstruer les ouvertures de ventilation. En cas d'obstruction des ouvertures de ventilation, la température augmentera à l'intérieur de l'appareil.

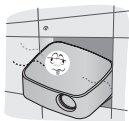

- Ne placez pas le projecteur sur de la moquette ou du tapis. Si l'ouverture de ventilation se trouve à la base du projecteur, installez celui-ci sur une surface plane et uniforme en vous assurant que l'ouverture n'est pas obstruée.



- Veillez à ce qu'aucun corps étranger, comme des débris de papier, ne pénètre dans le projecteur.



- Laissez un espace adéquat (30 cm ou plus) autour du projecteur.



- Ne placez pas le produit dans un endroit chaud ou humide.
 - Ne placez pas le produit dans un endroit chaud, froid ou humide.
- Ne placez pas le projecteur dans un endroit où il pourrait facilement attirer les poussières.
 - Cela peut provoquer un incendie.
- N'ouvrez jamais les couvercles du projecteur. Il existe un risque élevé de décharge électrique.
- Ce projecteur a été fabriqué à l'aide d'une technologie de haute précision. Il est toutefois possible que de petits points noirs ou lumineux et colorés (rouges, bleus ou verts) s'affichent continuellement sur l'écran du projecteur. Il peut s'agir d'un effet normal qui résulte du procédé de fabrication et qui ne dénote pas nécessairement un mauvais fonctionnement de l'appareil.
- La télécommande peut ne pas fonctionner en présence d'une lampe munie d'un ballast électronique ou d'une lampe fluorescente à trois longueurs d'ondes. Remplacez cette lampe par un modèle qui répond aux normes internationales pour rétablir le fonctionnement normal de la télécommande.

Distance de projection selon la taille de l'écran

- 1 Placez le projecteur sur une surface plane et stable, de même que l'ordinateur ou la source audio-vidéo.
- 2 Placez le projecteur à une distance adéquate de l'écran. La taille réelle de l'image affichée dépend de la distance entre le projecteur et l'écran.
- 3 Placez le projecteur de manière à ce que la lentille soit à angle droit par rapport à l'écran. Si le projecteur n'est pas placé en angle droit, l'image sera déformée sur l'écran. Pour corriger la déformation, utilisez la fonction Keystone. (Voir la page 45.)
- 4 Branchez les cordons d'alimentation du projecteur et du périphérique connecté dans la prise murale.

Ratio de la projection vers le haut : 100 %

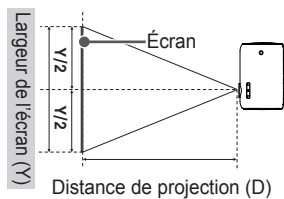
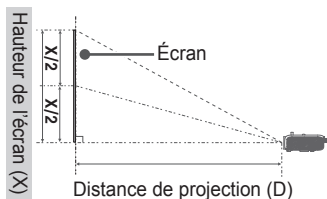

Rapport de 16:9			
Taille de l'écran (mm)	Largeur de l'écran (Y) (mm)	Hauteur de l'écran (X) (mm)	Distance de projection (D) (mm)
635	553	311	769
762	664	374	923
889	775	436	1 077
1 016	886	498	1 236
1 143	996	560	1 385
1 270	1 107	623	1 539
1 397	1 218	685	1 692
1 524	1 328	747	1 846
1 651	1 439	809	2 000
1 778	1 550	872	2 154
1 905	1 660	934	2 308
2 032	1 771	996	2 462
2 159	1 882	1 058	2 616
2 286	1 992	1 121	2 769
2 413	2 103	1 183	2 923
2 540	2 214	1 245	3 077

Installation du projecteur sur un trépied

- Vous pouvez installer ce projecteur sur un trépied d'appareil photo. Comme illustré ci-dessous, vous pouvez installer le projecteur sur le trépied à la place de l'appareil photo.
- Pour stabiliser le trépied, nous recommandons d'utiliser un boulon d'arrêt standard de 4,5 mm ou moins. Le boulon d'arrêt ne doit pas dépasser 5,5 mm.
(Un boulon plus long risque d'endommager le projecteur.)

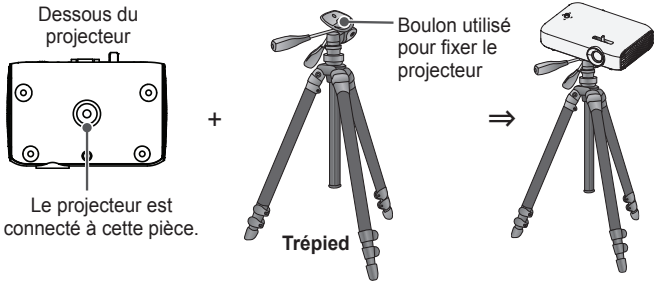

MISES EN GARDE

- Si vous utilisez un trépied, assurez-vous de ne pas le soumettre à une pression externe excessive. Cela peut endommager le projecteur.
- Ne placez pas le projecteur sur une surface instable.
- Le trépied doit pouvoir supporter une charge maximale de 3 kg ou plus.
- Pour utiliser le projecteur de manière sécuritaire et pour obtenir une stabilité maximale, écartez bien les pieds du trépied. Assurez-vous que le projecteur est bien fixé sur le trépied.

Système de sécurité Kensington

- Ce projecteur comporte un connecteur de sécurité Kensington standard. Branchez le câble du système de sécurité Kensington de la manière illustrée ci-dessous.
- Pour plus de renseignements sur l'installation et l'utilisation du système de sécurité Kensington, reportez-vous au manuel d'utilisation fourni avec ce système.
- Le système de sécurité Kensington est un accessoire optionnel.
- Qu'est-ce que Kensington? Kensington est une entreprise qui vend des systèmes de sécurité pour les ordinateurs portables et d'autres appareils électroniques.

Site Web : <http://www.kensington.com>

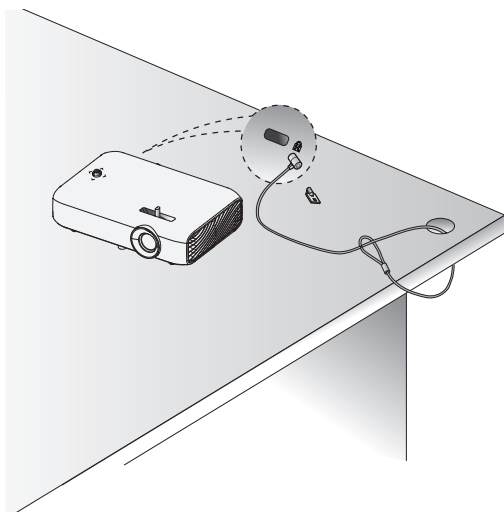

Utilisation du tore magnétique

- * Utilisez le tore magnétique tel qu'illustré ci-dessous afin de réduire les radiations électromagnétiques.
- * Les illustrations peuvent différer légèrement du produit réel.

Disposez le tore magnétique autour du câble d'alimentation tel qu'illustré ci-dessous.

Placez le tore magnétique le plus près possible de la fiche d'alimentation pour obtenir les meilleurs résultats.

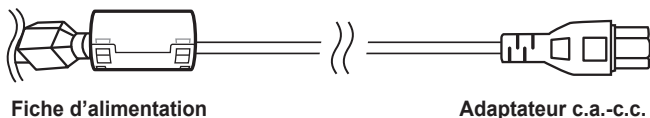

TÉLÉCOMMANDE

Ouvrez le compartiment des piles placé à l'arrière de la télécommande et insérez les piles de la manière indiquée dans les instructions ⊕ ⊖.

Utilisez des piles neuves de même type. Ne combinez pas des piles ordinaires avec des piles rechargeables. (1,5 V AAA)

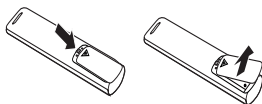

⚠ MISE EN GARDE

- Ne combinez pas des piles neuves avec des piles usagées.

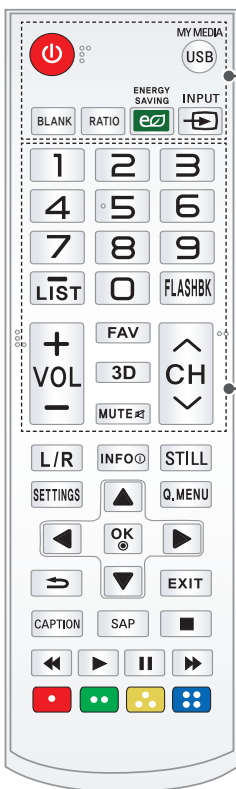

⏻ (MISE SOUS TENSION)

Allume ou éteint le projecteur.

USB/MY MEDIA

Permet d'accéder au mode USB.

BLANK

Permet d'activer le mode Absence d'image.

RATIO

Permet de changer le format de l'écran en appuyant sur le bouton.

ENERGY SAVING

Permet de réduire la consommation d'énergie en réglant le pic de luminosité de l'écran.

INPUT

Change la source d'entrée.

Touches numériques

Permettent de composer un numéro.

- (tiret)

Pour entrer un numéro de chaîne comme 2-1 ou 2-2.

LIST

Affiche la liste des chaînes.

FLASHBK

Permet de syntoniser la dernière chaîne visionnée.

VOL +, -

Règle le volume.

FAV

Affiche les chaînes favorites.

3D

Montre les images en 3D.

MUTE

Désactive le son du projecteur.

CH ^, v

Permet de changer de chaîne.

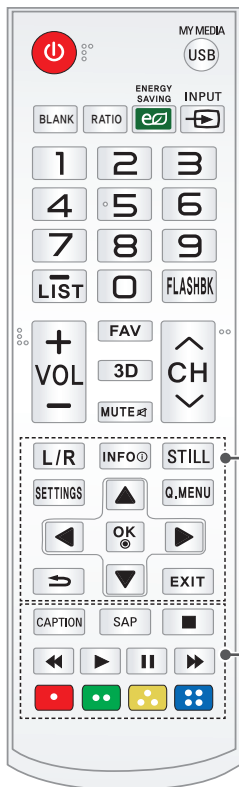
**L/R**

Permute les images à gauche et à droite en mode 3D.

INFO ⓘ

Affiche des renseignements sur une émission ou un écran.

STILL

Fige l'image en mouvement.

(Offert pour tout mode autre que USB.)

SETTINGS

Affiche ou masque le menu Paramètres.

Q.MENU

Permet de modifier facilement les réglages du projecteur.

Touches haut/bas/gauche/droite

Configure la fonction ou déplace le curseur.

OK Ⓞ

Affiche le mode actuel et enregistre les modifications apportées aux paramètres.



Revient à l'écran précédent.

EXIT

Ferme le menu.

CAPTION

Active ou désactive les sous-titres.

SAP

Signal numérique : permet de changer la langue de l'audio.

Signal analogique : permet de modifier le son MTS.

Touches de commande de la lecture

Contrôlent la lecture de **MES MÉDIAS**.

Touches colorées

Règlent les paramètres détaillés ou la commande gestuelle pour chaque menu.

REMARQUES

- Pour une portée optimale, utilisez la télécommande à moins de 6 mètres (gauche/droite) et dans un rayon de 30 degrés devant le récepteur infrarouge de télécommande situé sur le projecteur.
- Si un câble est connecté au port arrière, la portée de la télécommande sera inférieure à 3 mètres (gauche/droite) et dans un rayon de 30 degrés devant le récepteur infrarouge de télécommande situé sur le projecteur.
- Pour assurer le bon fonctionnement de la télécommande, n'obstruez pas le récepteur infrarouge.
- Lorsque vous placez la télécommande dans le sac de transport, assurez-vous que ses boutons ne peuvent pas être enfoncés par le projecteur, les câbles, des documents ou tout autre accessoire se trouvant dans le sac. Sinon, cela pourrait réduire considérablement la durée de vie des piles.

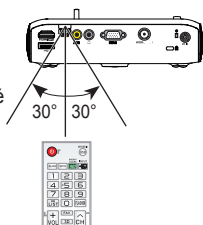

UTILISATION DU PROJECTEUR

Connexion à une antenne ou au câble

Pour regarder la télévision au moyen d'une antenne intérieure/extérieure, connectez une prise murale et le port **ANTENNA CABLE IN** du projecteur au moyen d'un câble RF (75 Ω).

Vous pouvez visionner la télévision publique ou par câble (analogique ou numérique).

(Le câble RF est vendu séparément.)

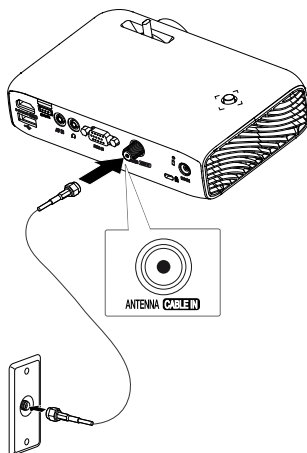

REMARQUES

- Veillez à ne pas plier le fil de cuivre du câble RF (75 Ω). Tournez la prise d'entrée vers la droite pour la fixer.

Fil de cuivre

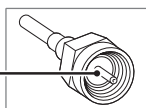

- Assurez-vous d'utiliser un câble coaxial standard (75 Ω , vendu séparément) pour le raccordement à l'entrée du projecteur.
- Pour obtenir une meilleure qualité d'image dans les endroits où le signal est faible, veuillez vous procurer et installer un amplificateur de signaux (accélérateur).
- Servez-vous d'un séparateur de signaux si vous voulez utiliser deux projecteurs ou plus avec une seule antenne.
- Si vous rencontrez des problèmes lors de l'installation de l'antenne, communiquez avec un détaillant approprié ou avec le magasin qui vous a vendu l'antenne.

Utilisation de la pile

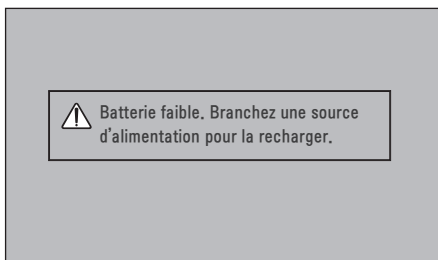

- Ce message s'affiche lorsque la pile est faible (le mode d'économie d'énergie sera réglé au maximum).
- Si l'écran affiche un message indiquant que la pile est faible, assurez-vous de la recharger.

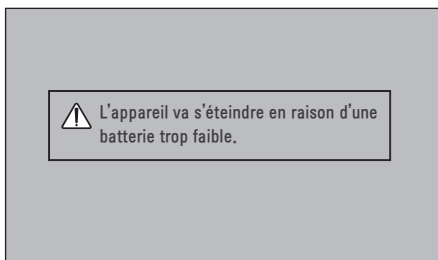

- Ce message s'affiche lorsque la pile est presque déchargée.
- Si votre pile est presque déchargée, le projecteur s'éteint immédiatement.

Informations sur la durée d'utilisation de la pile

État	Temps et affichage
En chargement	Environ 3 h
Heures d'utilisation	Jusqu'à 2 h 30 (Jusqu'à 2 h 30 d'utilisation lorsque le mode d'économie d'énergie est réglé au maximum.)
Indicateur de charge de la pile	 Étape 1 Étape 2 Étape 3 Étape 4 Étape 5 Complet



REMARQUE

- Chargez la pile en réglant l'interrupteur situé à l'arrière du projecteur à **ON**. (La pile ne se chargera pas complètement si l'interrupteur situé à l'arrière du projecteur est réglé à **OFF**.)
- Si vous n'avez pas l'intention d'utiliser le projecteur pendant une période prolongée, laissez la pile chargée entre 40 % et 50 %.
- La pile se recharge automatiquement lorsque le projecteur est branché à une source d'alimentation.
- Chargez complètement la pile lorsque vous utilisez le projecteur pour la première fois.
- La durée d'utilisation standard de la pile indiquée dans le manuel est calculée en fonction de mesures effectuées par LG. La durée réelle peut varier en fonction de l'utilisation.
- La durée d'utilisation de la pile peut varier en fonction du type de diffusion, de la température ambiante, de la période d'utilisation et des préférences de l'utilisateur.
- Comme les piles sont des consommables, leur durée de vie diminue graduellement avec le temps. Lorsque la durée de vie de la pile a diminué de moitié, procurez-vous une nouvelle pile auprès d'un centre de service à la clientèle de LG Electronics.
- N'utilisez pas un autre appareil que celui fourni avec le produit pour charger la pile. Cela peut endommager la pile ou provoquer un incendie.
- Utilisez toujours des piles approuvées et certifiées par LG Electronics inc., faute de quoi vous risqueriez de provoquer une explosion ou un incendie.
- Si les piles fuient ou dégagent une odeur, cessez immédiatement de les utiliser et communiquez avec un centre de service à la clientèle de LG Electronics.
- Les piles contiennent du lithium-ion et doivent donc être manipulées avec soin. Vous risqueriez autrement de provoquer une explosion ou un incendie.

- Ne stockez pas ou ne transportez pas les piles à une pression inférieure à 11,6 kPa (1,68 psi) ou à plus de 15 000 m (49 212,5 pi) d'altitude.
- Remplacer une pile par un type de pile inadapté pouvant entraîner la défaillance du système de sécurité (par exemple, certains types de piles au lithium).
- Placer une pile à proximité du feu ou dans un four chaud, couper ou écraser une pile par un procédé mécanique, qui peut causer une explosion.
- Laisser une pile dans un environnement extrêmement chaud, ce qui peut causer une explosion, ou la fuite de liquide inflammable ou de gaz.
- Une pile placée dans un environnement à très basse pression, ce qui peut causer une explosion, ou la fuite de liquide inflammable ou de gaz.

Visionnement du projecteur

Mise en marche du projecteur

L'écran de menu illustré dans ce manuel d'utilisation est un exemple visant à expliquer le fonctionnement de cet appareil; cet écran peut différer de celui qui est réellement affiché.

- 1 Raccordez correctement le cordon d'alimentation.
- 2 Réglez l'interrupteur **OFF/ON** situé dans la zone du port arrière à **ON**, puis appuyez sur le bouton **MISE SOUS TENSION** de la manette ou de la télécommande. (Si l'interrupteur est réglé à **OFF**, le projecteur ne s'allumera pas.)
- 3 Sur l'écran Sélection de la langue, choisissez une langue.

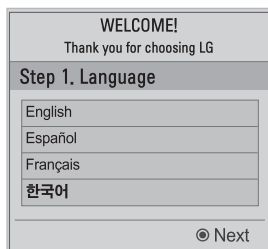

- 4 Sur l'écran **Choix du mode**, sélectionnez le mode souhaité.



* **Démon en magasin** est le mode conçu pour la présentation en magasin. Le mode Image est réinitialisé automatiquement après une certaine période de temps. Vous pouvez sélectionner l'option **Standard** pour utiliser l'appareil à la maison.

- 5 Sur l'écran **Fuseau**, sélectionnez la région du **Fuseau**, puis l'option **Heure avancée**.

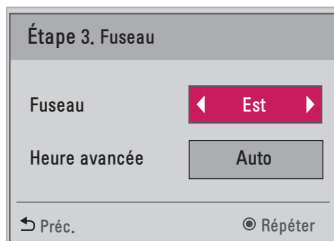

- 6 Choisissez un signal d'entrée à l'aide de la touche **INPUT** de la télécommande.



Mise au point de l'image

Lorsqu'une image s'affiche sur l'écran, vérifiez si la mise au point est bonne et si l'image remplit correctement l'écran.

Réglez l'image en faisant pivoter la molette de mise au point vers la gauche ou la droite.

Assurez-vous que le projecteur ne bouge pas lorsque vous réglez la mise au point.

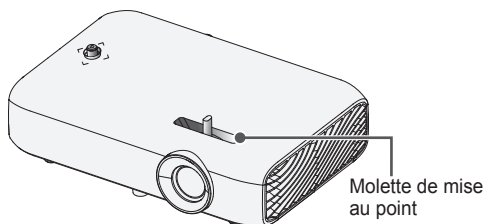

Visionnement du projecteur

- 1 Si l'appareil est en mode Veille, appuyez sur la touche **MISE SOUS TENSION** pour l'allumer.
- 2 Appuyez sur la touche **INPUT** pour sélectionner le signal d'entrée désiré.
- 3 Utilisez les touches suivantes pour contrôler le projecteur pendant le visionnement.

Touche	Description
CH ^ , v	Permet de changer de chaîne de télévision.
LIST	Affiche la liste des chaînes.
Touches numériques	Permettent de composer un numéro.
VOL +, -	Règle le volume.
MUTE 	Désactive tous les sons.
Q.MENU	Permet d'accéder aux réglages rapides. (Voir la page 49.)
FLASHBK	Permet de syntoniser la dernière chaîne visionnée.

- 4 Pour éteindre le projecteur, appuyez sur la touche **MISE SOUS TENSION**.

Choix de la chaîne

L'illustration peut différer de votre projecteur.

Mémorisation des chaînes disponibles

Utilisation de la fonction Syntonisation automatique

Cette fonction permet de mémoriser une chaîne en cours de diffusion. Assurez-vous d'activer la syntonisation automatique lorsque vous déménagez ou que vous changez la position du projecteur. Lorsque vous activez cette fonction, assurez-vous que l'antenne est branchée et que des chaînes émettent des signaux.

- 1 Appuyez sur la touche **SETTINGS**.
- 2 Appuyez sur la touche \wedge , \vee , $<$ ou $>$ pour sélectionner **CHAÎNE**, puis appuyez sur la touche **OK**.
- 3 Appuyez sur la touche \wedge ou \vee pour sélectionner **Syntonisation auto**, puis appuyez sur la touche **OK**.
- 4 Sélectionnez **Débuter** pour lancer la syntonisation automatique. Le projecteur balaie les chaînes et enregistre automatiquement toutes celles qui sont disponibles.
- 5 Lorsque vous avez terminé, appuyez sur la touche **EXIT**.

Mémorisation ou suppression manuelle de chaînes

- 1 Appuyez sur la touche **SETTINGS**.
- 2 Appuyez sur la touche **^**, **v**, **<** ou **>** pour sélectionner **CHAÎNE**, puis appuyez sur la touche **OK**.
- 3 Appuyez sur la touche **^** ou **v** pour sélectionner **Syntonisation manuelle**, puis appuyez sur la touche **OK**.
- 4 Faites défiler les types de chaînes et ajoutez ou supprimez des chaînes.
- 5 Lorsque vous avez terminé, appuyez sur la touche **EXIT**.

**REMARQUES**

- Si la fonction **Verrouillage** est activée, une fenêtre contextuelle s'affiche et vous demande le mot de passe.
- Vous pouvez sauvegarder jusqu'à 1 000 chaînes. Le nombre de chaînes que vous pouvez sauvegarder dépend de l'environnement du signal de diffusion.
- L'option **Syntonisation auto** mémorise les chaînes en cours de diffusion.
- Les chaînes sont sauvegardées dans l'ordre suivant : DTV, TÉLÉ, Câble DTV et Câble.

Modification de votre liste de chaînes

- 1 Appuyez sur la touche **SETTINGS**.
- 2 Appuyez sur la touche **^**, **v**, **<** ou **>** pour sélectionner **CHAÎNE**, puis appuyez sur la touche **OK**.
- 3 Appuyez sur la touche **^** ou **v** pour sélectionner **Edit. Chaînes**, puis appuyez sur la touche **OK**.
- 4 Modifiez les chaînes à l'aide des touches suivantes.

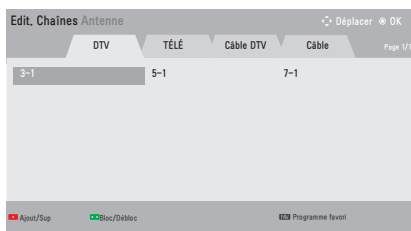

Touche	Description
Rouge	Ajoute ou supprime une chaîne.
Vert	Bloque ou débloque une chaîne.
FAV	Ajoute une chaîne favorite.

- 5 Lorsque vous avez terminé, appuyez sur la touche **EXIT**.

Réglage des chaînes favorites

- 1 Appuyez sur la touche **SETTINGS**.
- 2 Appuyez sur la touche **^**, **v**, **<** ou **>** pour sélectionner **CHAÎNE**, puis appuyez sur la touche **OK**.
- 3 Appuyez sur la touche **^** ou **v** pour sélectionner **Edit. Chaînes**, puis appuyez sur la touche **OK**.
- 4 Sélectionnez la chaîne souhaitée.
- 5 Appuyez sur la touche **FAV** pour afficher **Définir comme Préférée**.
- 6 Appuyez sur les touches **^** ou **v** pour parcourir le groupe de chaînes.
- 7 Appuyez sur la touche **OK**.

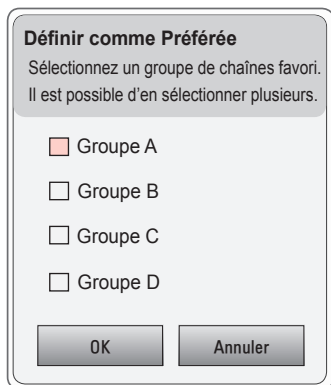

Options supplémentaires

Ajustement du format de l'image

- Redimensionnez une image pour la voir dans son format optimal en appuyant sur **RATIO** pendant que vous utilisez le projecteur.



REMARQUES

- Les tailles d'image disponibles peuvent varier selon le signal d'entrée.
- Vous pouvez également utiliser la touche **Q.MENU** ou **SETTINGS**.

Menu	Description
16:9	Permet de redimensionner l'image au format 16:9.
Sur mesure	Affiche les vidéos dans leur taille d'origine sans en couper les bords. <ul style="list-style-type: none"> • Si vous sélectionnez Sur mesure, vous pourriez voir des bruits d'image en périphérie de l'écran.
Selon source	Affiche les images dans le même format que l'image originale.
4:3	Redimensionne les images au format 4:3 standard précédent.
Zoom	Redimensionne l'image pour l'adapter à la largeur de l'écran. Les bords supérieur et inférieur de l'image pourraient être coupés. Appuyez sur la touche < ou > pour faire un zoom avant ou arrière sur l'image. Appuyez sur la touche ^ ou v pour déplacer l'image.
Zoom cinéma 1	Convertit l'image au format cinémascope, soit 2,35:1. Sa plage est de 1 à 16. Appuyez sur la touche < ou > pour faire un zoom avant ou arrière sur l'image. Appuyez sur la touche ^ ou v pour déplacer l'image. <ul style="list-style-type: none"> • Si vous agrandissez ou réduisez une image, celle-ci peut être déformée.

Utilisation de la fonction Keystone

Pour éviter que l'image ne prenne une forme de trapèze si le projecteur n'est pas en angle droit par rapport à l'écran, la fonction **Keystone** ajuste la largeur en bas et en haut de l'écran.

La fonction **Keystone** pouvant nuire à la qualité de l'image, utilisez-la uniquement si vous ne pouvez pas régler le projecteur à un angle optimal.

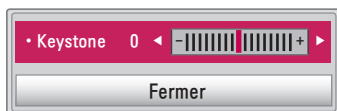

- 1 Sélectionnez **SETTINGS** → **OPTION 2** → **Keystone** pour régler les paramètres de l'image.
 - La fonction **Keystone** peut être réglée de **-40** à **40**.
- 2 Appuyez sur la touche **OK** lorsque vous avez terminé.

Changement du périphérique d'entrée

Sélection d'une entrée externe

Permet de sélectionner l'entrée externe.

- Appuyez sur la touche **INPUT** de la télécommande pour afficher l'écran de sélection d'entrées.
 - Les sources d'entrée connectées s'affichent en premier. Cependant, l'entrée **TÉLÉ/Vidéo/Composante/SCREEN SHARE** est toujours activée.
- Utilisez la touche **INPUT** de la télécommande pour sélectionner un signal d'entrée afin de connecter le projecteur à la source d'entrée désirée. Vous pouvez utiliser la touche \wedge , \vee , \lt ou \gt pour passer d'un mode d'entrée à l'autre.



Sélection d'une identité source

Affiche les périphériques qui sont connectés aux ports d'entrée.



- 1 Appuyez sur la touche **INPUT** de la télécommande pour afficher l'écran de sélection d'entrées.
- 2 Appuyez sur la touche **rouge**.
- 3 Utilisez la touche \wedge ou \vee pour naviguer jusqu'à l'une des sources d'entrée.
- 4 Utilisez la touche $<$ ou $>$ pour sélectionner l'une des identités sources.

Fonction Absence d'image

Utilisation de la fonction Absence d'image

Cette fonction permet d'attirer l'attention pendant une réunion ou une formation.

- 1 Appuyez sur la touche **BLANK** pour que l'écran affiche la couleur de l'arrière-plan. Pour modifier la couleur de l'arrière-plan, reportez-vous à **Sélection d'une absence d'image**.
- 2 Appuyez sur n'importe quelle touche pour désactiver la fonction Absence d'image. Pour couvrir l'écran temporairement, appuyez sur la touche **BLANK** de la télécommande. Aucun objet ne doit obstruer la lentille quand le projecteur est en marche. L'appareil pourrait subir une surchauffe et se déformer, voire provoquer un incendie.

Sélection d'une absence d'image

- 1 Appuyez sur la touche **SETTINGS**.
- 2 Appuyez sur la touche \wedge , \vee , \lt ou \gt pour sélectionner **OPTION 2**, puis appuyez sur la touche **OK**.
- 3 Appuyez sur la touche \wedge ou \vee pour sélectionner **Absence d'image**, puis appuyez sur la touche **OK**.
- 4 Utilisez la touche \wedge ou \vee pour atteindre le réglage ou l'option souhaité, puis appuyez sur **OK**.

Utilisation des réglages rapides

Vous pouvez personnaliser les menus fréquemment utilisés.

- 1 Appuyez sur la touche **Q.MENU**.
- 2 Appuyez sur la touche **<** ou **>** pour sélectionner un menu, puis appuyez sur **OK**.

Menu	Description
Allongement	Redimensionne l'image.
Sous-titres	Cette option permet d'afficher des sous-titres si la chaîne de télévision en offre pour ses émissions. Les sous-titres des émissions ne sont pris en charge que pour les diffusions numériques/analogiques.
Mode image	Change le mode Image.
Multi-audio	Permet d'activer l'option MONO ou STÉRÉO ou une langue pour la diffusion bilingue (signal numérique).
SAP	Permet de modifier le son MTS (signal analogique).
Minuterie	Règle la mise hors tension du projecteur à une heure précise.
Voix claires II	Rend la voix provenant du projecteur nette et cristalline.
Sup/Ajo	Permet de supprimer ou d'ajouter des chaînes.
Dispositif USB	Permet de retirer de manière sécuritaire un dispositif USB connecté. (Le menu s'affiche uniquement lorsqu'un dispositif USB est connecté.)

- 3 Appuyez sur la touche **^** ou **v** pour faire défiler les menus suivants.

DIVERTISSEMENT

Utilisation de SCREEN SHARE

- 1** Réglez l'entrée externe du projecteur sur **SCREEN SHARE**.
- 2** Activez la fonction relative à SCREEN SHARE sur l'appareil que vous souhaitez connecter.
- 3** Connectez le projecteur à partir de la liste de résultats sur l'appareil que vous souhaitez connecter. (Lorsque vous connectez le projecteur à votre ordinateur portable, entrez le NIP affiché à l'écran. La demande de NIP s'affichera seulement lors de la connexion initiale.)
- 4** Si l'appareil désiré accepte la demande, SCREEN SHARE démarrera.



MISES EN GARDE

- Windows 7, 8, et 8.1 sont compatibles avec SCREEN SHARE. Cependant, d'autres versions de Windows et certains autres systèmes d'exploitation pourraient ne pas être compatibles avec SCREEN SHARE.
- Les versions Ice Cream Sandwich, Jellybean, KitKat et Lollipop des appareils Android de LG sont parfaitement compatibles.
- Dans le cadre d'une connexion SCREEN SHARE, placez l'appareil à proximité du projecteur.
- Le taux de réponse et la qualité d'image peuvent varier selon l'installation d'utilisation.
- Pour obtenir plus d'informations sur l'appareil auquel vous souhaitez vous connecter, reportez-vous au manuel d'utilisation.
- Certains portables dotés du système d'exploitation Windows 8.1 peuvent éprouver des difficultés à se reconnecter durant l'initialisation de l'information de l'appareil lors d'une connexion sans fil. Dans un tel cas, il est recommandé de retirer l'appareil enregistré et de le reconnecter.

Configuration de Bluetooth sur le projecteur

Cette option permet de diffuser le son du projecteur sur un appareil audio Bluetooth.

- Appuyez sur la touche **SETTINGS** de la télécommande, puis réglez la fonction **Bluetooth** sur **Marche** dans le menu **SANS FIL**.

! REMARQUES

- Les appareils suivants peuvent être connectés : LG BTS1, LG HBS-700, LG HBS-730, LG HBS-800 (les modèles disponibles peuvent varier selon la région).
- Les produits d'autres fabricants peuvent ne pas être compatibles.
- Vous pouvez utiliser la télécommande du projecteur pour régler le volume du dispositif connecté.
- Lorsque vous établissez une connexion sans fil, si cette dernière échoue, vérifiez si l'appareil est branché sur une prise d'alimentation et vérifiez aussi si l'appareil audio Bluetooth fonctionne correctement.
- Si la fonction **Bluetooth** est activée, lorsque le projecteur s'allumera, il se connectera automatiquement au dernier appareil Bluetooth connecté. (Assurez-vous que le dernier appareil Bluetooth connecté est allumé.)
- Ce projecteur ne prend pas en charge la fonction Synchronisation du son de LG avec les téléviseurs. Pour utiliser des produits qui prennent en charge la fonction Synchronisation du son de LG avec les téléviseurs, utilisez le mode général Bluetooth plutôt que le mode Téléviseur de LG.
- Le rôle de la fonction Bluetooth est de connecter le produit à des haut-parleurs ou à un casque d'écoute Bluetooth. Vous ne pouvez pas connecter le produit à un téléphone cellulaire au moyen de la fonction Bluetooth.

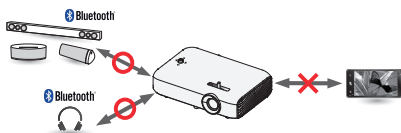

Recherche d'appareils Bluetooth et connexion

Sélectionnez **SETTINGS** → **SANS FIL** → **Recherche un périphérique** pour trouver les appareils audio Bluetooth à proximité, puis connectez un appareil au projecteur.

(Si le nom est plus long que la limite de 20 caractères, seulement 20 caractères seront affichés à l'écran.)

1 Mettez l'appareil Bluetooth en mode couplage, puis cliquez sur **Rechercher un périphérique**.

- Sélectionnez **Arrêt de la recherche** pour voir les dispositifs détectés jusqu'à présent.
- Si l'appareil n'a pas été détecté, assurez-vous qu'il est sous tension et en mode couplage.
- Le temps que prend la recherche d'appareils peut varier selon la force du signal et le nombre d'appareils.



- 2** Une fois la recherche terminée, vous pouvez sélectionner un appareil Bluetooth et vous y connecter.
- Vous pouvez arrêter le processus de connexion immédiatement en sélectionnant **Arrêt de la recherche**.
 - Le temps que prend la connexion à un appareil peut varier selon la force du signal et le nombre d'appareils.

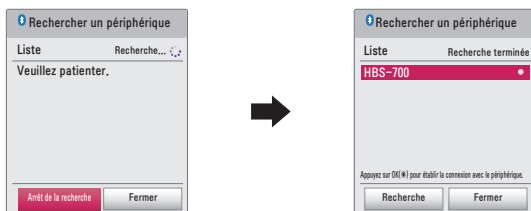

- 3** Lorsqu'un appareil Bluetooth est connecté, vous entendrez le son du projecteur sur l'appareil connecté.
- L'appareil Bluetooth connecté sera automatiquement ajouté à la **Liste des périphériques enregistrés**. Une fois enregistrés, les appareils Bluetooth peuvent être connectés simplement en les sélectionnant dans la **Liste des périphériques enregistrés** sans avoir à faire de recherche.
 - Les appareils connectés peuvent uniquement être déconnectés à partir de **SETTINGS** → **SANS FIL** → **Liste des périphériques enregistrés**.

Connexion, déconnexion ou suppression d'appareils Bluetooth dans la Liste des périphériques enregistrés

Dans **SETTINGS** → **SANS FIL** → **Liste des périphériques enregistrés**, les appareils Bluetooth sont présentés dans l'ordre dans lequel ils ont été connectés, et ces mêmes appareils peuvent être connectés à nouveau en les sélectionnant tout simplement, sans avoir à faire une nouvelle recherche.



Connexion

Sélectionnez un appareil Bluetooth compatible dans la **Liste des périphériques enregistrés** pour vous y connecter.

- L'appareil Bluetooth tente de se connecter automatiquement en fonction de ses caractéristiques. (Pour en savoir plus, consultez le manuel de l'appareil Bluetooth.)
- Vous pouvez arrêter le processus de connexion immédiatement en sélectionnant **Arrêt**.
- Le temps que prend la connexion à un appareil peut varier selon la force du signal et le nombre d'appareils.

Déconnexion

Sélectionnez **Déconnecter** pour déconnecter l'appareil.

- Vous pouvez déconnecter uniquement un appareil dans la **Liste des périphériques enregistrés**.

Suppression

Sélectionnez **Supprimer fichiers marqués** ou **Supprimer tout** pour supprimer des appareils enregistrés.

- **Supprimer fichiers marqués** : Appuyez sur le bouton **rouge** dans la **Liste des périphériques enregistrés** pour supprimer l'appareil sélectionné.
- **Supprimer tout** : Choisissez **Supprimer tout** dans la **Liste des périphériques enregistrés** pour supprimer tous les périphériques enregistrés.

Réglage du Régl. sync. AV

Lorsqu'un appareil Bluetooth est connecté, sélectionnez **SETTINGS** → **SANSFIL** → **Régl. sync. AV** pour régler la synchronisation entre la vidéo et le son du casque d'écoute Bluetooth.

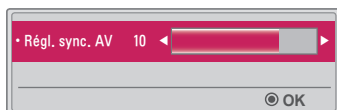

- Cette fonction n'est disponible que lorsqu'un appareil Bluetooth est connecté.
- La synchronisation audio peut varier selon le fabricant.
- Lors de la lecture d'une vidéo depuis un lecteur USB, **Régl. sync. AV** peut aussi être réglé à l'aide du menu **Définir les options audio..**

MES MÉDIAS

Avant d'utiliser l'appareil

Branchement d'un dispositif USB

Branchez un dispositif USB (disque dur externe, clé USB) sur le port USB du projecteur pour visionner le contenu de ce dispositif au moyen de votre projecteur. Vous ne pouvez ni écrire ni supprimer de données sur le dispositif USB. Insérez une clé USB comme indiqué ci-dessous.

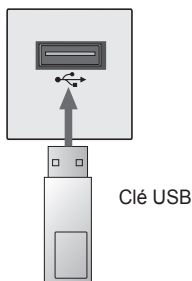

Retrait d'un dispositif USB

- 1 Appuyez sur la touche **Q.MENU**.
- 2 Utilisez la touche **<** ou **>** pour atteindre **Dispositif USB**, puis appuyez sur la touche **OK**.
- 3 Sélectionnez le dispositif USB à déconnecter. Attendez la confirmation de la déconnexion du dispositif USB avant de le retirer.

! REMARQUES

- Si vous retirez le dispositif plus tôt, une erreur peut se produire sur le projecteur ou sur le dispositif de stockage USB.
- Une fois qu'un dispositif USB a été sélectionné pour être débranché, il est impossible d'accéder à son contenu. Pour accéder au contenu de ce dispositif USB, vous devez le retirer, puis le brancher de nouveau.

Conseils d'utilisation d'un dispositif de stockage USB

- Si le dispositif de stockage USB est muni d'un programme de reconnaissance automatique ou s'il utilise son propre pilote, il est possible qu'il ne fonctionne pas.
- Certains dispositifs de stockage USB peuvent ne pas fonctionner ou fonctionner incorrectement.
- Si vous utilisez un câble de rallonge USB, le dispositif USB peut ne pas être reconnu ou ne pas fonctionner correctement.
- Utilisez uniquement des dispositifs de stockage USB formatés avec les systèmes de fichiers FAT32 ou NTFS fournis par Windows.
- Dans le cas des disques durs externes USB, il est recommandé d'utiliser des dispositifs d'une tension nominale inférieure à 5 V et d'un courant nominal inférieur à 500 mA.
- Il est recommandé d'utiliser un disque dur disposant d'une source d'alimentation externe. (Si la puissance fournie n'est pas suffisante, le dispositif de stockage USB risque de ne pas être détecté correctement.) Le concentrateur USB n'est pas pris en charge.
- Il est recommandé d'utiliser des clés USB de 32 Go ou moins et des disques durs USB de 1 To ou moins.
- Si un disque dur USB prenant en charge la fonction d'économie d'énergie ne fonctionne pas correctement, éteignez-le, puis rallumez-le. Pour en savoir plus, reportez-vous au manuel d'utilisation du disque dur USB.
- Les données se trouvant sur les dispositifs de stockage USB peuvent être endommagées; par conséquent, assurez-vous de sauvegarder les fichiers importants sur un autre dispositif de stockage. L'utilisateur est responsable de la maintenance des données et le fabricant n'est pas responsable des pertes de données.

Utilisation de Mes médias

1 Appuyez sur la touche **SETTINGS** de la télécommande.

2 Sélectionnez **MES MÉDIAS**.

Choisissez le fichier voulu dans la liste. Regardez le fichier sélectionné. Cette fonction établit les réglages concernant la lecture en vérifiant l'option au cours de la lecture du disque.

Fichiers pris en charge par Mes médias

- Vitesse maximale du transfert de données : 20 Mbit/s (mégabits par seconde)
- Formats de sous-titres externes pris en charge : *.smi, *.srt, *.sub (MicroDVD, SubViewer 1.0/2.0), *.ass, *.ssa, *.txt (TMPlayer), *.psb (PowerDivX)
- Formats de sous-titres internes pris en charge : SRT/ASS/SSA (prend en charge les sous-titres internes générés par DivX6)

Codecs vidéo pris en charge

Maximum : 1 920 x 1 080 à 30p (uniquement Motion JPEG 640 x 480 à 30p)

Extension	Codec	
.asf, .wmv	Vidéo	Profil avancé VC-1, profils simple et principal VC-1
	Audio	WMA Standard, WMA 9 Professionnel
.divx, .avi	Vidéo	DivX3.11, DivX4, DivX5, DivX6, XVID, H.264/AVC
	Audio	MPEG-1 couche I, II, MPEG-1 couche III (MP3), Dolby Digital
.mp4, .m4v, .mov	Vidéo	H.264/AVC, MPEG-4 partie 2
	Audio	AAC
.mkv	Vidéo	H.264/AVC
	Audio	HE-AAC, Dolby Digital
.ts, .trp, .tp, .mts, .m2ts	Vidéo	H.264/AVC, MPEG-2, VC-1
	Audio	MPEG-1 couche I, II, MPEG-1 couche III (MP3), Dolby Digital, Dolby Digital Plus, AAC
.vob	Vidéo	MPEG-1, MPEG-2
	Audio	Dolby Digital, MPEG-1 couche I, II, DVD-LPCM
.mpg, .mpeg	Vidéo	MPEG-1
	Audio	MPEG-1 couche I, II

Fichiers de musique pris en charge

Type de fichier	Élément	Information
MP3	Débit binaire	32 kbit/s à 320 kbit/s
	Débit d'échantillonnage	32 kHz à 48 kHz
AC3	Débit binaire	32 kbit/s à 640 kbit/s
	Débit d'échantillonnage	32 kHz, 44,1 kHz, 48 kHz
MPEG	Débit binaire	32 kbit/s à 448 kbit/s
	Débit d'échantillonnage	32 kHz à 48 kHz
AAC, HEAAC	Débit binaire	24 kbit/s à 3 844 kbit/s
	Débit d'échantillonnage	8 kHz à 96 kHz
CDDA	Débit binaire	1,44 kbit/s
	Débit d'échantillonnage	44,1 kHz
LPCM	Débit binaire	1,41 Mbit/s à 9,6 Mbit/s
	Débit d'échantillonnage	Multicanal : 44,1 kHz, 88,2 kHz/ 48 kHz, 96 kHz Stéréo : 176,4 kHz, 192 kHz

Fichiers de photo pris en charge

Type de fichier	Élément	Information
2D (jpeg, jpg, jpe), 3D (jps)	Types de fichiers pris en charge	SOF0 : ligne de base, SOF1 : séquentiel étendu, SOF2 : progressif
	Taille de l'image	Minimum : 64 x 64 Maximum : Type normal : 15 360 (L) x 8 640 (H) Type progressif : 1 920 (L) x 1 440 (H)
3D (mpo)	Types de fichiers pris en charge	MPO
	Taille de l'image	Format 4:3 : 3 648 x 2 736, 2 592 x 1 944, 2 048 x 1 536 Format 3:2 : 3 648 x 2 432
BMP	Taille de l'image	Minimum : 64 x 64 Maximum : 9 600 (L) x 6 400 (H)
PNG	Types de fichiers pris en charge	Entrelacé, non entrelacé
	Taille de l'image	Minimum : 64 x 64 Maximum : entrelacé : 1 200 (L) x 800 (H) non entrelacé : 9 600 (L) x 6 400 (H)

* Les fichiers BMP et PNG peuvent s'afficher plus lentement que les JPEG.

Visionnement de vidéos

L'option **Liste films** vous permet de regarder les films stockés sur le dispositif USB connecté au projecteur.

Cette fonction permet de contrôler la lecture et de définir des options durant le visionnement de vidéos.

Conseils relatifs à la lecture des fichiers vidéo

- Certains sous-titres créés par l'utilisateur peuvent ne pas s'afficher correctement.
- Vérifiez si le fichier vidéo et le fichier de sous-titres se trouvent dans le même dossier. Pour que les sous-titres s'affichent correctement, le fichier vidéo et le fichier de sous-titres doivent porter le même nom.
- Nous ne prenons pas en charge les flux contenant un encodage GMC (Global Motion Compensation) ou Qpel (Quarterpel Motion Estimation).
- Seuls les niveaux 4.1 et inférieur du profil H.264/AVC sont pris en charge.
- La lecture des fichiers vidéo de plus de 50 Go n'est pas prise en charge. La taille maximale des fichiers dépend de l'environnement d'encodage.
- Le codec DTS Audio n'est pas pris en charge.

Navigation dans la liste de films

Voici les étapes pour lire un fichier vidéo stocké sur un périphérique connecté au projecteur.

- 1 Connectez un dispositif de stockage USB.
- 2 Appuyez sur la touche **USB**.
- 3 Utilisez la touche **<** ou **>** pour sélectionner **Liste films**, puis appuyez sur la touche **OK**.
- 4 Utilisez la touche **^**, **v**, **<**, ou **>** pour sélectionner le fichier souhaité, puis appuyez sur la touche **OK**.

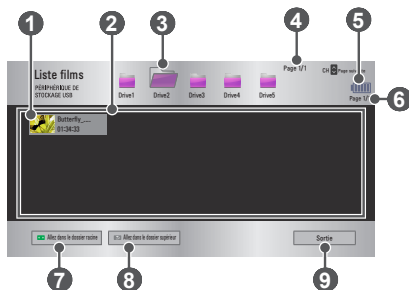

Description		
1	Vignettes	
	Fichier anormal	
	Fichier non compatible	
2	Liste de fichiers	
3	Remonte d'un niveau dans la hiérarchie des dossiers.	
4	Page en cours/Nombre total de pages de dossiers	
5	Affiche la charge restante de la pile.	

	Description
6	Page en cours/Nombre total de pages de fichiers
7	Remonte au niveau supérieur dans la hiérarchie des dossiers.
8	Remonte d'un niveau dans la hiérarchie des dossiers.
9	Pour sortir de la fonction Liste de films.

5 Contrôlez la lecture à l'aide des touches suivantes.



Réglage	Description
	Indique le stade actuel de la lecture. Utilisez les touches < ou > pour avancer ou reculer.
	Arrête la lecture et revient à la fonction Liste de films.
	Reprend la lecture normale.
	Met le lecteur multimédia en pause. Si aucune touche de la télécommande n'est enfoncée dans les 10 minutes après la mise en pause, la lecture reprend.
	Affiche les images au ralenti.
	Lorsque vous appuyez sur ce bouton, la vitesse de lecture change. x2, x4, x8, x16, x32
	Permet de réduire la consommation d'énergie en réglant le pic de luminosité de l'écran. (Si l'écran affiche un message de batterie faible, le mode d'économie d'énergie passera au mode maximum et sera désactivé.)
	Passé au mode 3D.
Option	Une fenêtre contextuelle s'affiche.
Masquer	Masque la barre de lecture. Appuyez sur la touche OK pour la faire apparaître.
Sortie	Revient à l'écran Liste de films.

Options pour la liste de films

- 1 Appuyez sur la touche **Q.MENU**.
- 2 Utilisez la touche \wedge ou \vee pour atteindre l'option souhaitée, puis appuyez sur la touche **OK**.
- 3 Utilisez la touche \wedge , \vee , $<$, ou $>$ pour régler chaque élément.

Définir les options de lecture vidéo.

Réglage	Description
Taille de l'image	Sélectionne la taille de l'écran de lecture. <ul style="list-style-type: none"> • Plein écran : Les fichiers sont lus en format plein écran, en fonction du format de l'image de la vidéo. • Taille réelle : Affiche l'image de la vidéo dans sa taille d'origine.
Langage audio	Permet de sélectionner la langue souhaitée pour lire un fichier qui comporte plusieurs pistes audio. Cette option n'est pas disponible si le fichier ne comporte qu'une seule piste audio.
Langue sous-titres	Permet d'activer ou de désactiver les sous-titres. <ul style="list-style-type: none"> • Langage : Vous pouvez sélectionner l'une des langues proposées. • Page de codes : Vous pouvez sélectionner un jeu de caractères pour les sous-titres. Par défaut, les sous-titres s'affichent dans la langue configurée sous OPTION 1 → Langage(Language). <ul style="list-style-type: none"> – Synchro. : Si la vidéo n'est pas synchronisée avec ses sous-titres, vous pouvez en ajuster la vitesse par incrément de 0,5 s. – Position : Déplace la position des sous-titres. – Taille : Modifie la taille des caractères des sous-titres.
Répéter	Règle la fonction de répétition à Marche ou à Arrêt . Quand cette fonction est désactivée, le projecteur enchaîne avec la lecture du fichier suivant, si le nom de fichier est similaire.

Définir les options vidéo.

Vous pouvez modifier les réglages vidéo.
(Reportez-vous à « Réglages IMAGE » à la page 88.)

Définir les options audio.

Vous pouvez modifier les réglages audio.
(Reportez-vous à « Réglages AUDIO » à la page 95.)

BLUETOOTH

Vous pouvez modifier les paramètres Bluetooth.
(Reportez-vous à « Configuration de Bluetooth sur le projecteur » à la page 51.)

Activer le vidéo 3D

Vous pouvez définir la vidéo 3D ou 2D.

Paramètre 3D

Vous pouvez définir les paramètres 3D. (Reportez-vous à « OPTION 1 des paramètres » à la page 106.)

Enregistrement du code DivX

Vérifie le code d'enregistrement DivX permettant de relire les vidéos DivX protégées. Procédez à l'enregistrement à l'adresse : <http://vod.divx.com>. Le code d'enregistrement permet de louer ou d'acheter des films à partir du site www.divx.com/vod.

- 1 Dans le menu Paramètres, sélectionnez **OPTION 1** et appuyez sur **DivX(R) VOD**.



- 2 Appuyez sur la touche \wedge ou \vee pour atteindre **Enregistrement**, puis appuyez sur la touche **OK**.

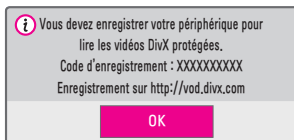

- 3 Vérifiez le **Code d'enregistrement** DivX.

REMARQUES

- Les fichiers DivX loués ou achetés ne peuvent pas être lus si le code d'enregistrement DivX d'un autre appareil est utilisé. Utilisez uniquement le code d'enregistrement DivX accordé à cet appareil.
- Les fichiers convertis non conformes au codec DivX standard peuvent ne pas être lus ou ils peuvent émettre un son anormal.

Pour désenregistrer le code DivX

Utilisez le code de désenregistrement DivX pour désactiver la fonction DivX DRM.

- 1 Dans le menu Paramètres, sélectionnez **OPTION 1** et appuyez sur **DivX(R) VOD**.
- 2 Appuyez sur la touche \wedge ou \vee pour atteindre **Désenregistrement**, puis appuyez sur la touche **OK**.

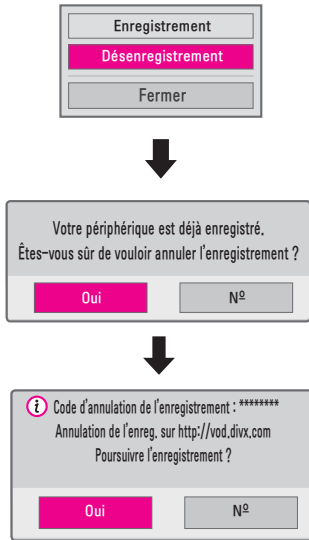

- 3 Sélectionnez **Oui**.

! REMARQUE

- Qu'est-ce que DRM [Digital Rights Management - gestion des droits numériques]?
Il s'agit d'une technologie et d'un service qui empêchent l'utilisation illégale de fichiers numériques afin de protéger les privilèges des titulaires de droits d'auteur. Le fichier peut être lu une fois la licence vérifiée en ligne, etc.

Affichage de photos

Vous pouvez afficher des photos stockées sur un périphérique connecté au projecteur.

Fichiers de photos pris en charge

PHOTO (*.JPEG)

Type de base : 64 pixels (L) x 64 pixels (H) jusqu'à 15 360 pixels (L) x 8 640 pixels (H)

Type progressif : 64 pixels (L) x 64 pixels (H) jusqu'à 1 920 pixels (L) x 1 440 pixels (H)

- Les fichiers non pris en charge sont affichés sous forme d'icônes.
- Un message d'erreur s'affiche pour les fichiers altérés ou les formats de fichiers impossibles à lire.
- Les fichiers altérés pourraient ne pas être affichés correctement.
- L'affichage d'images haute résolution en mode plein écran peut prendre un certain temps.

Navigation dans la liste de photos

- 1 Connectez un dispositif de stockage USB.
- 2 Appuyez sur la touche **USB**.
- 3 Utilisez la touche **<** ou **>** pour sélectionner **Liste photo**, puis appuyez sur la touche **OK**.
- 4 Utilisez la touche **^**, **v**, **<**, ou **>** pour sélectionner le fichier souhaité, puis appuyez sur la touche **OK**.

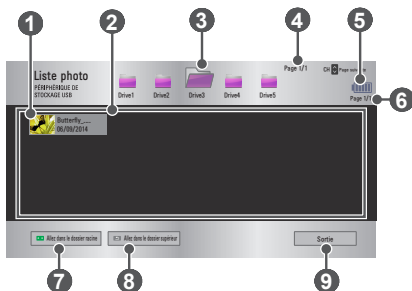

Description		
1	Vignettes	
	Fichier anormal	
	Fichier non compatible	
2	Liste de fichiers	
3	Remonte d'un niveau dans la hiérarchie des dossiers.	
4	Page en cours/Nombre total de pages de dossiers	
5	Affiche la charge restante de la pile.	
6	Page en cours/Nombre total de pages de fichiers	
7	Remonte au niveau supérieur dans la hiérarchie des dossiers.	
8	Remonte d'un niveau dans la hiérarchie des dossiers.	
9	Sortie	

5 Contrôlez la lecture à l'aide des touches suivantes.



Réglage	Description
	Sélectionne la photo précédente ou suivante.
Diaporama	Toutes les photos s'affichent pendant le diaporama. <ul style="list-style-type: none"> Réglez l'option Vitesse diapos dans le menu Option → Définir les options de visualisation des photos..
MDF	Vous pouvez écouter de la musique pendant que vous visionnez des photos en mode plein écran. <ul style="list-style-type: none"> Réglez MDF dans le menu Option → Définir les options de visualisation des photos..
	Fait pivoter les photos. <ul style="list-style-type: none"> Fait pivoter les photos dans le sens des aiguilles d'une montre (de 90, 180, 270 ou 360 degrés). Il est impossible de faire pivoter une photo si sa résolution en largeur est supérieure à sa résolution maximale en hauteur.
	Affiche la photo en mode Plein écran ou Original. Appuyez sur la touche bleue pour agrandir l'image.
	Permet de réduire la consommation d'énergie en réglant le pic de luminosité de l'écran. (Si l'écran affiche un message de batterie faible, le mode d'économie d'énergie passera au mode maximum et sera désactivé.)
	Passes au mode 3D.
Option	Une fenêtre contextuelle s'affiche.
Masquer	Masque le menu en mode Plein écran. <ul style="list-style-type: none"> Pour voir le menu, appuyez sur la touche OK de la télécommande.
Sortie	Permet de quitter l'affichage photo en plein écran.

Options pour la liste de photos

- 1 Appuyez sur la touche **Q.MENU**.
- 2 Utilisez la touche \wedge ou \vee pour atteindre l'option souhaitée, puis appuyez sur la touche **OK**.
- 3 Utilisez la touche \wedge , \vee , $<$, ou $>$ pour régler chaque élément.

Définir les options de visualisation des photos.

Réglage	Description
Vitesse diapos	Sélectionne la vitesse du diaporama.
MDF	<p>Sélectionne un dossier de musique de fond.</p> <ul style="list-style-type: none"> • Vous ne pouvez pas changer de fichier de musique pendant la lecture de la musique de fond. • Pour la musique de fond, vous ne pouvez sélectionner qu'un dossier provenant du même périphérique. <ul style="list-style-type: none"> – Répéter : Permet de sélectionner la lecture répétée. – Aléatoire : Permet de sélectionner la lecture aléatoire.

Définir les options vidéo.

Vous pouvez modifier les réglages vidéo.

(Reportez-vous à « Réglages IMAGE » à la page 88.)

Définir les options audio.

Vous pouvez modifier les réglages audio.

(Reportez-vous à « Réglages AUDIO » à la page 95.)

BLUETOOTH

Vous pouvez modifier les paramètres Bluetooth.

(Reportez-vous à « Configuration de Bluetooth sur le projecteur » à la page 51.)

Activer le vidéo 3D

Vous pouvez définir la vidéo 3D ou 2D.

Paramètre 3D

Vous pouvez définir les paramètres 3D. (Reportez-vous à « OPTION 1 des paramètres » à la page 106.)

Écoute de musique

Vous pouvez lire des fichiers audio stockés sur un périphérique connecté au projecteur.

Fichiers de musique pris en charge

*.MP3

Débit binaire de 32 kbit/s à 320 kbit/s

- Débit d'échantillonnage MPEG1 couche 3 : 32 kHz, 44,1 kHz, 48 kHz
- Débit d'échantillonnage MPEG2 couche 3 : 16 kHz, 22,05 kHz, 24 kHz

Navigation dans la liste de musique

- 1 Connectez un dispositif de stockage USB.
- 2 Appuyez sur la touche **USB**.
- 3 Utilisez la touche **<** ou **>** pour sélectionner **Liste musique**, puis appuyez sur la touche **OK**.
- 4 Utilisez la touche **^**, **v**, **<** ou **>** pour sélectionner le fichier souhaité, puis appuyez sur la touche **OK**.

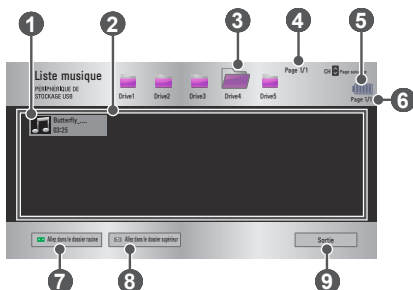

Description				
1	Vignettes			
	<table border="1"> <tr> <td>Fichier anormal</td> <td></td> </tr> <tr> <td>Fichier non compatible</td> <td></td> </tr> </table>	Fichier anormal		Fichier non compatible
Fichier anormal				
Fichier non compatible				
2	Liste de fichiers			
3	Remonte d'un niveau dans la hiérarchie des dossiers.			
4	Page en cours/Nombre total de pages de dossiers			
5	Affiche la charge restante de la pile.			
6	Page en cours/Nombre total de pages de fichiers			
7	Remonte au niveau supérieur dans la hiérarchie des dossiers.			
8	Remonte d'un niveau dans la hiérarchie des dossiers.			
9	Sortie			

5 Contrôlez la lecture à l'aide des touches suivantes.

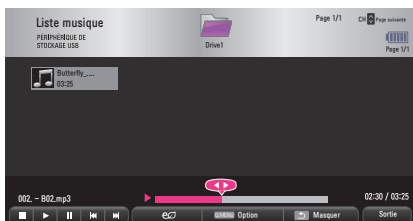

Réglage	Description
	Change la position de lecture.
	Arrête la lecture.
	Reprend la lecture normale.
	Met le lecteur multimédia en pause.
	Lit le fichier précédent/suivant.
	Permet de réduire la consommation d'énergie en réglant le pic de luminosité de l'écran. (Si l'écran affiche un message de batterie faible, le mode d'économie d'énergie passera au mode maximum et sera désactivé.)
Option	Permet de configurer les options de la fonction Liste de musique.
Masquer	Masque la barre de lecture. <ul style="list-style-type: none"> • Appuyez sur OK pour la faire réapparaître.
Sortie	Revient à l'écran Liste de musique.

Options pour la liste de musique

- 1 Appuyez sur la touche **Q.MENU**.
- 2 Utilisez la touche \wedge ou \vee pour atteindre l'option souhaitée, puis appuyez sur la touche **OK**.
- 3 Utilisez la touche \wedge , \vee , \lt ou \gt pour régler chaque élément.

Définir les options de lecture audio.

Réglage	Description
Répéter	Sélectionne la lecture répétée.
Aléatoire	Sélectionne la lecture aléatoire.

Définir les options audio.

Vous pouvez modifier les réglages audio.

(Reportez-vous à « Réglages AUDIO » à la page 95.)

BLUETOOTH

Vous pouvez modifier les paramètres Bluetooth.

(Reportez-vous à « Configuration de Bluetooth sur le projecteur » à la page 51.)

Affichage de fichiers

Vous pouvez voir des documents stockés sur un périphérique connecté au projecteur.

Formats de fichiers pris en charge

XLS, XLSX, DOC, DOCX, PPT, PPTX, TXT, PDF, HWP

Microsoft Office : versions 97/2000/2002/2003/2007

Adobe PDF : versions 1.0/1.1/1.2/1.3/1.4

Hangul : versions 97/2000/2002/2005/2007

- La visionneuse de fichiers réaligne les documents, de sorte qu'ils peuvent être affichés différemment que sur un ordinateur.
- Si un document contient des images, la résolution peut paraître inférieure durant le processus de réalignement.
- Si le document est volumineux ou comporte un grand nombre de pages, il se peut que le chargement soit plus long.
- Les polices de caractères qui ne sont pas prises en charge peuvent être remplacées par d'autres.
- Il est possible que la visionneuse de fichiers ne s'ouvre pas si un document Office contient plusieurs images haute résolution. Dans un tel cas, réduisez la taille de l'image, enregistrez-le sur un dispositif de stockage USB, puis lancez de nouveau la visionneuse de fichiers, ou branchez votre ordinateur au projecteur et ouvrez le fichier sur l'ordinateur.

Navigation dans la liste de fichiers

- 1 Connectez un dispositif de stockage USB.
- 2 Appuyez sur la touche **USB**.
- 3 Utilisez la touche **<** ou **>** pour sélectionner **Liste de fichiers**, puis appuyez sur la touche **OK**.
- 4 Utilisez la touche **^**, **v**, **<** ou **>** pour sélectionner le fichier souhaité, puis appuyez sur la touche **OK**.

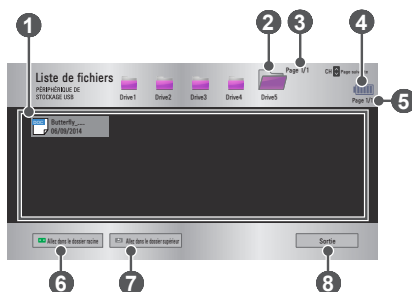

	Description
1	Liste de fichiers
2	Remonte d'un niveau dans la hiérarchie des dossiers.
3	Page en cours/Nombre total de pages de dossiers
4	Affiche la charge restante de la pile.
5	Page en cours/Nombre total de pages de fichiers
6	Remonte au niveau supérieur dans la hiérarchie des dossiers.
7	Remonte d'un niveau dans la hiérarchie des dossiers.
8	Sortie

5 Contrôlez la lecture à l'aide des touches suivantes.

- Cliquez sur **Aller à la page** et une fenêtre contextuelle s'affichera, vous permettant de sélectionner un numéro de page. Entrez la page que vous voulez atteindre.
- Appuyez sur la touche **VOL +** ou **-** pour faire un zoom avant ou arrière.

Appuyez sur la touche **OK** et utilisez les touches **haut/bas/gauche/droite** pour atteindre l'option **Aller à la page** ou **Zoom**.

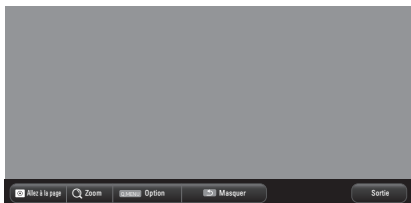

Réglage	Description
Aller à la page	Vous amène à la page souhaitée. Appuyez sur les touches de navigation haut/bas/gauche/droite pour sélectionner une page, puis appuyez sur OK .
Zoom	Agrandit ou réduit le document.
Option	Permet de régler les options de la visionneuse de fichiers.
Masquer	Masque le menu. <ul style="list-style-type: none"> • Appuyez sur la touche OK pour la faire apparaître.
Sortie	Revient à l'écran de la visionneuse de fichiers.

Options de la liste de fichiers

- 1 Appuyez sur la touche **Q.MENU**.
- 2 Utilisez la touche **^**, **v**, **<** ou **>** pour régler chaque élément.

Réglage option visualiseur

Réglage	Description	
Chargement page unique	Marche	Charge et affiche les pages une par une. Le temps de chargement initial est court, mais une page ayant beaucoup de contenu pourrait s'afficher lentement.
	Arrêt	Charge toutes les pages d'un fichier dans la mémoire avant de commencer à les afficher. Le temps de chargement initial est long, mais une fois le chargement terminé, vous pouvez naviguer rapidement parmi les pages. Si un fichier est trop volumineux, le chargement de toutes les pages pourrait échouer.
Qualité de l'image	Vous pouvez régler la qualité d'une image contenue dans le document. Voici les trois options dont vous disposez pour la qualité d'image : élevée, moyenne, faible. Plus la qualité de l'image est élevée, moins le délai d'affichage sera long.	
Alignement document	Sélectionne la méthode d'alignement du document initial.	

La visionneuse de fichiers est paramétrée par défaut. Vous devrez donc fermer le document en cours pour appliquer vos modifications à un nouveau document.

FONCTION 3D

La technologie 3D utilise des images différentes pour chaque œil, afin d'ajouter de la profondeur à une vidéo.

Pendant le visionnement d'une vidéo 3D

AVERTISSEMENTS

- Si vous visionnez des images ou des vidéos 3D de trop près pendant une durée prolongée, vous pourriez vous abîmer les yeux.
- Le fait de porter des lunettes 3D pour regarder des vidéos ou jouer pendant une durée prolongée peut causer des vertiges ou de la fatigue oculaire.
- Les personnes souffrant d'une maladie chronique (épilepsie, maladie cardiovasculaire, maladies reliées à la tension artérielle, etc.), les femmes enceintes et les personnes souffrant du mal des transports devraient éviter de visionner des vidéos 3D.
- Les personnes ayant des problèmes de stéréopsie ou souffrant de cécité stéréo devraient également éviter de visionner des vidéos 3D. Ceci pourrait entraîner une vision doublée des images ou une gêne visuelle.
- Les personnes souffrant de strabisme, d'amblyopie ou d'astigmatisme pourraient avoir de la difficulté à percevoir la profondeur d'une vidéo et elles pourraient ressentir de la fatigue et d'autres malaises en raison des images doublées. Il est recommandé qu'elles se reposent les yeux plus fréquemment que les autres téléspectateurs.
- Le caractère réaliste des images 3D peut surprendre ou surexciter certaines personnes.
- Il est déconseillé de regarder des images 3D près d'objets qui sont fragiles ou qui pourraient facilement tomber.
- Veillez à ne pas vous blesser, car vous pourriez avoir le réflexe de vouloir échapper aux images 3D, du fait de leur réalisme.

- **Avertissements à propos des malaises liés à la photosensibilité**
 - Certains utilisateurs pourraient ressentir des malaises ou d'autres réactions anormales s'ils sont exposés à des lumières clignotantes ou à certains effets d'un jeu vidéo. Si certains membres de votre famille souffrent d'épilepsie ou ont déjà été sujets à des malaises, veuillez consulter un médecin avant de visionner des images 3D.
 - Si vous ressentez l'un des symptômes suivants pendant une vidéo 3D, interrompez immédiatement le visionnement et reposez-vous : vertiges, yeux croches, clignement des yeux, contractions musculaires au niveau du visage, mouvements involontaires, crampes, perte de conscience, confusion, désorientation ou nausées. Si les symptômes persistent, veuillez consulter votre médecin.
- Vous pouvez réduire le risque de crises de photosensibilité en prenant les mesures préventives suivantes :
 - Faites une pause de 5 à 15 minutes pour chaque heure de visionnement.
 - Si votre vision est différente d'un œil à l'autre, corrigez la variation avant de visionner une vidéo 3D.
 - Assurez-vous que la vidéo 3D est directement devant vous, au niveau des yeux.
 - Si vous ressentez de la fatigue, des maux de tête ou des étourdissements, cessez le visionnement de la vidéo.
 - Ne visionnez pas de vidéos 3D pendant une période prolongée lorsque vous êtes fatigué ou malade.

⚠ MISE EN GARDE

- Soyez tout particulièrement vigilant lorsque des enfants regardent une vidéo 3D.

Pendant le visionnement d'une vidéo 3D

- Interdisez aux enfants de cinq ans et moins de regarder une vidéo 3D. Cela peut nuire au développement de la vue.
- La vue des enfants de 10 ans ou moins est toujours en développement, ce qui pourrait les inciter à vouloir toucher l'écran ou à sauter dans sa direction. La supervision d'un adulte est recommandée.
- Puisque l'espace entre les yeux est plus étroit chez les enfants que chez les adultes, les enfants sont enclins à percevoir une plus grande différence entre les images vues d'un œil à l'autre. Il est donc possible que les enfants aient une plus grande perception de la profondeur que les adultes, même s'ils visionnent la même vidéo 3D.
- Les jeunes de 19 ans ou moins pourraient être sensibles aux stimuli lumineux du contenu 3D. Un visionnement excessif lorsqu'ils ressentent de la fatigue n'est pas recommandé.
- Les personnes âgées pourraient percevoir une moins grande profondeur que les téléspectateurs plus jeunes. Évitez de visionner une vidéo à une distance inférieure à celle recommandée.
- Regardez les images 3D en respectant l'angle et la distance de visionnement optimaux.
- Hors de l'angle ou de la distance de visionnement optimaux, vous pourriez ne pas être en mesure de voir les images 3D. Vous ne pouvez pas visionner des images 3D si vous êtes allongé.
- Il est possible que les images de gauche et de droite se chevauchent au cours de l'initialisation du projecteur, après sa mise sous tension. L'optimisation peut prendre un certain temps.
- Vous devrez éventuellement patienter avant que l'image 3D redevienne normale, si vous détournez les yeux de l'écran et que vous regardez à nouveau l'image 3D.
- L'image peut sautiller quelque peu si vous regardez des images 3D sous un éclairage fluorescent à trois longueurs d'ondes (de 50 à 60 Hz) ou à proximité d'une fenêtre. Dans un tel cas, il est recommandé de bloquer la lumière du soleil avec un rideau et de réduire l'intensité lumineuse.
- Les lunettes 3D doivent être de type DLP-LINK (DLP-Ready).
- Vous risquez de ne pas bien voir les vidéos 3D s'il y a un obstacle entre le projecteur et les lunettes 3D.
- Installez le projecteur 3D aussi loin que possible des autres périphériques.
- Si un futur format de diffusion 3D non pris en charge par ce projecteur devient le format standard, un dispositif supplémentaire, tel qu'un boîtier décodeur, peut être requis.

Respectez les consignes suivantes quand vous utilisez des lunettes 3D.

- Ne vous servez pas des lunettes 3D comme lunettes de vue, lunettes de soleil ou lunettes de protection.
 - Vous risqueriez de vous blesser.
- N'exposez pas les lunettes 3D à des températures extrêmes. Vous risqueriez de les déformer. N'utilisez jamais de lunettes déformées.
- Ne faites pas tomber les lunettes 3D et ne les laissez pas entrer en collision avec d'autres objets.
 - Cela pourrait entraîner un mauvais fonctionnement.
- Les verres des lunettes 3D peuvent facilement se rayer. Servez-vous d'un chiffon doux et propre pour les essuyer.
- Les particules étrangères pourraient égratigner la surface des verres des lunettes 3D.
- Ne rayez pas la surface des verres des lunettes 3D avec des objets pointus et n'utilisez pas de produit chimique pour les nettoyer. Si les verres sont rayés, les images peuvent paraître déformées lors du visionnement de contenu 3D.

Configuration requise pour visionner des images 3D

*Angle de visionnement optimal : haut/bas/gauche/droite 9°

Distance de visionnement recommandée : de 3 à 5 m (avec adaptateur)
de 1 à 2 m (sans adaptateur)

Taille recommandée de l'écran : 101 cm

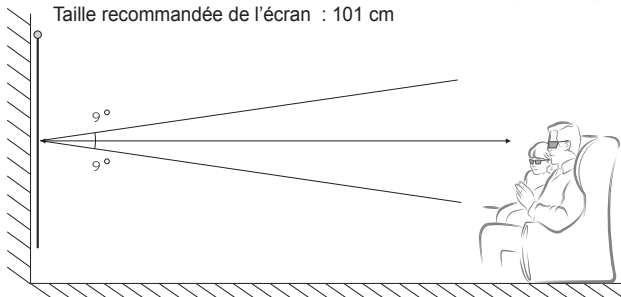

* Les vidéos 3D doivent être visionnées dans une pièce sombre uniquement.

! REMARQUES

- Le couplage avec les lunettes DLP-LINK est sensible à l'intensité de la lumière réfléctée par l'écran. Il est donc possible que le couplage ne fonctionne pas correctement si la lumière réfléctée par l'écran n'est pas assez brillante; par exemple, la pièce est lumineuse, si l'écran est grand ou si le mode d'économie d'énergie maximale est activé.
- Certains menus peuvent ne pas fonctionner pendant la lecture d'une vidéo 3D.
- Vous ne pourrez visionner correctement une vidéo 3D que si l'option du format vidéo 3D a été cochée dans les options du projecteur.

Utilisation de lunettes de type DLP-LINK (DLP-Ready)

- 1** Tout en regardant les images 3D du projecteur, appuyez sur la touche qui se trouve sur les lunettes.
- 2** Dès que vous appuyez sur la touche, les lunettes clignotent pour se synchroniser avec les images 3D. (Le clignotement est un fonctionnement propre aux lunettes de type DLP-LINK. Le fonctionnement peut différer selon le type de lunettes.)
- 3** Si les lunettes clignotent ou qu'un problème se produit au cours du visionnement en 3D, éteignez d'abord les lumières pour assombrir la pièce. Communiquez avec le détaillant de votre projecteur pour obtenir des renseignements sur les lunettes.

Visionnement d'images 3D

La technologie des images 3D se sert de la différence de vision entre l'œil droit et l'œil gauche pour produire des images tridimensionnelles réalistes sur l'écran.

- 1** Lancez la lecture d'un film 3D ou sélectionnez une chaîne 3D.
- 2** Appuyez sur le bouton **3D** pour activer la 3D.
- 3** Allumez les lunettes 3D et mettez-les.
- 4** Pour arrêter le visionnement d'images 3D, appuyez sur la touche **3D** de la télécommande.
- 5** Appuyez sur la touche **L/R** pour changer le sens de la lecture d'une image. Sélectionnez un écran offrant une meilleure qualité d'affichage 3D.
 - Si vous appuyez sur la touche 3D pendant le visionnement, vous reviendrez à un visionnement en 2D.

* Selon le signal d'entrée, le type de 3D disponible peut varier.

Modes 3D pris en charge

	Signal	Résolution	Fréquence horizontale (kHz)	Fréquence verticale (Hz)	Formats vidéo 3D pris en charge
HDMI	720p	1 280 x 720	89,9/90	59,94/60	Combinaison de trames
			45	60	Côte à côte (moitié), haut et bas
	1 080i	1 920 x 1 080	33,7	60	Côte à côte (moitié), haut et bas
	1 080p	1 920 x 1 080	53,95/54	23,98/24	Combinaison de trames
			67,5	60	Côte à côte (moitié), haut et bas, trames en séquence
			27	24	Côte à côte (moitié), haut et bas
33,7			30	Côte à côte (moitié), haut et bas	
USB	1 080p	1 920 x 1 080	33,75	30	Côte à côte, haut et bas, MPO, JPS (Photo)
RVB	1 080p	1 920 x 1 080	67,5	60	Côte à côte (moitié), haut et bas
DTV	720p	1 280 x 720	45	60	Côte à côte (moitié), haut et bas
	1 080i	1 920 x 1 080	33,7	60	Côte à côte (moitié), haut et bas

PERSONNALISATION DES PARAMÈTRES

PARAMÈTRES

- 1** Appuyez sur la touche **SETTINGS**.
- 2** Utilisez la touche **^**, **v**, **<** ou **>** pour sélectionner l'élément souhaité, puis appuyez sur **OK**.
- 3** Utilisez la touche **^**, **v**, **<** ou **>** pour configurer l'élément souhaité, puis appuyez sur la touche **OK**.
- 4** Appuyez sur la touche **EXIT** lorsque vous avez terminé.

Menu	Description
IMAGE	Règle la qualité de l'image pour un visionnement optimal.
AUDIO	Règle la qualité du son et le niveau du volume.
CHAÎNE	Permet de définir et de modifier une chaîne.
HEURE	Règle l'heure et les fonctions afférentes.
SANS FIL	Concerne le sans fil et les fonctions connexes.
VERROUILLÉ	Verrouille ou déverrouille une chaîne ou une émission.
OPTION 1	Permet de personnaliser les paramètres généraux.
OPTION 2	Permet de personnaliser les paramètres relatifs au projecteur.
SOURCE	Sélectionne la source d'entrée voulue.
MES MÉDIAS	Accède aux fichiers de photos, de musique, de films et de documents.

Réglages IMAGE

- 1 Appuyez sur la touche **SETTINGS**.
- 2 Utilisez les touches \wedge , \vee , \lt ou \gt pour sélectionner **IMAGE**, puis appuyez sur **OK**.
- 3 Utilisez la touche \wedge , \vee , \lt ou \gt pour configurer l'élément souhaité, puis appuyez sur la touche **OK**.
 - Pour revenir au menu précédent, appuyez sur la touche \curvearrowright .
- 4 Appuyez sur la touche **EXIT** lorsque vous avez terminé.

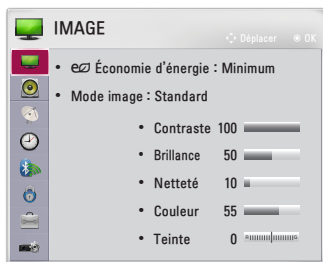

Les paramètres d'image offerts sont présentés ci-dessous.

Élément	Description	
Économie d'énergie	Permet de réduire la consommation d'énergie en réglant le pic de luminosité de l'écran. (Si l'écran affiche un message de batterie faible, le mode d'économie d'énergie passera au mode maximum et sera désactivé.)	
	Mode	
	<table border="1"> <tr> <td>Minimum/ Moyen/ Maximum</td> <td>Applique le mode Économie d'énergie prédéfini.</td> </tr> </table>	Minimum/ Moyen/ Maximum
Minimum/ Moyen/ Maximum	Applique le mode Économie d'énergie prédéfini.	

Élément	Description	
Mode image	Permet de sélectionner le mode Image optimisé pour l'environnement de visionnement ou l'émission. Vous pouvez aussi personnaliser des options avancées pour chaque mode.	
	Mode	
	Clair	Optimise l'effet visuel de la vidéo. Augmente les niveaux de contraste, de luminosité et de netteté pour produire des images éclatantes.
	Standard	Affiche les images aux niveaux standards de contraste, de luminosité et de netteté.
	Film	Optimise l'image pour le visionnement d'un film.
	Sport	Optimise l'image pour les émissions de sport en rehaussant les couleurs primaires et les actions dynamiques.
	Jeu	Optimise l'image pour les jeux à mouvement rapide.
	Expert1/2	Menu de réglage de la qualité d'image qui permet aux experts et aux amateurs de profiter du meilleur visionnement possible sur le projecteur. <ul style="list-style-type: none"> – Le mode Expert est destiné aux professionnels de l'étalonnage d'images et permet un contrôle et un étalonnage précis de certaines images. Les effets ne sont pas nécessairement spectaculaires sur des images normales.
Contraste	Permet d'ajuster la différence entre les zones lumineuses et les zones sombres de l'écran.	
Brillance	Permet d'ajuster la luminosité générale de l'écran.	
Netteté	Permet de choisir entre des bordures lumineuses ou sombres pour ajuster la netteté. La netteté horizontale/verticale est offerte uniquement en mode Expert1/2 .	
Couleur	Règle l'intensité de toutes les couleurs.	
Teinte	Règle l'équilibre entre les niveaux de rouge et de vert.	

Élément	Description	
Contrôle avancé	Personnalise les réglages avancés.	
Options d'image	Permet de définir des paramètres supplémentaires.	
Réinitialisation	Réinitialise les valeurs définies par l'utilisateur. Chaque mode Image est réinitialisé. Sélectionnez le mode Image que vous souhaitez réinitialiser.	
Allongement	Redimensionne l'image.	
Écran (RGB-PC)	Règle la qualité d'image d'une entrée RVB-PC.	
	Option	
	Résolution	Les résolutions possibles sont les résolutions 768 (1 024 x 768/1 280 x 768/1 360 x 768, 60 Hz) et 1 050 (1 400 x 1 050/1 680 x 1 050, 60 Hz).
	Config. auto	Offre une qualité d'image optimisée en calibrant automatiquement la discordance de la largeur horizontale et le tremblement d'image provoqué par les conflits entre les paramètres internes du projecteur et les divers signaux graphiques de l'ordinateur.
	Position	Déplace l'image en haut/en bas/à gauche/à droite.
	Taille	Modifie la taille de l'écran.
	Phase	Améliore la netteté de l'image en supprimant le bruit horizontal.
Réinitialisation	Restaure tous les réglages aux valeurs par défaut réglées en usine.	

Contrôle avancé

Élément	Description
Contraste dynamique	Permet de régler les niveaux optimaux de contraste et de couleur selon la brillance de l'écran.
Couleur dynamique	Règle les couleurs de façon à ce qu'elles soient plus naturelles.
Gamme de couleurs	Permet de sélectionner la gamme de couleurs qui peut être produite. <ul style="list-style-type: none"> • Normal : Affiche les couleurs d'origine du signal d'entrée, quelles que soient les caractéristiques de l'affichage. • Étendue : Affiche une gamme de couleurs plus riches.
Couleur de la peau	Le spectre de couleurs de la peau peut être réglé séparément afin de permettre à l'utilisateur de définir la couleur de la peau.
Couleur du ciel	La couleur du ciel est réglée séparément.
Couleur de l'herbe	Le spectre des couleurs naturelles (prairies, collines, etc.) peut être réglé séparément.
Gamma	Règle la courbe de gradation en fonction de la sortie du signal d'image par rapport au signal d'entrée.

* Selon le signal d'entrée ou d'autres réglages de l'image, les possibilités de réglages peuvent différer.

Contrôle expert

Élément	Description
Contraste dynamique	Permet de régler les niveaux optimaux de contraste et de couleur selon la brillance de l'écran.
Gamme de couleurs	<p>Permet de sélectionner la gamme de couleurs qui peut être produite.</p> <ul style="list-style-type: none"> • Normal : Affiche les couleurs d'origine du signal d'entrée, quelles que soient les caractéristiques de l'affichage. • Étendue : Affiche une gamme de couleurs plus riches.
Amélioration des contours	Permet d'afficher des contours plus clairs et plus distincts, mais qui demeurent les contours naturels de la vidéo.
Alignement expert	Alignement utilisé pour le réglage expert.
Filtre couleur	Filtre un spectre de couleurs RVB spécifiques afin de définir précisément la teinte et la saturation des couleurs.
T° couleur	<p>En mode Expert, vous pouvez personnaliser les options de chaque mode.</p> <p>Gamma : Sélectionnez 1,9, 2,2 ou 2,4.</p> <p>a. Méthode : 2 points</p> <ul style="list-style-type: none"> – Tracé : Interne, Externe – Points : Faible, Élevé – Rouge/Vert/Bleu : Plage de réglage de -50 à +50. – Appliquer à toutes les entrées : Les valeurs de la T° couleur sont appliquées à tous les modes d'entrée. <p>b. Méthode : Échelle IRE 20 pts</p> <ul style="list-style-type: none"> – Tracé : Interne, Externe – L'IRE (Institute of Radio Engineers) définit l'unité indiquant la taille du signal vidéo. Elle peut être réglée à 0, 5, 10, 15, ... 100. Vous pouvez faire la mise au point de chaque réglage comme indiqué ci-dessous. – Brillance : La plage de réglage s'étend de 50 à 500. – Rouge/Vert/Bleu : La plage de réglage s'étend de -50 à +50. – Appliquer à toutes les entrées : Les valeurs de la T° couleur sont appliquées à tous les modes d'entrée.

Élément	Description
Système gérance des couleurs	<p>Ajuste les couleurs rouge/vert/bleu/cyan/magenta/jaune. Permet à un expert de régler la teinte à l'aide des tracés de tests. Six couleurs (rouge/vert/bleu/cyan/magenta/jaune) peuvent être réglées de façon sélective sans que cela ait un effet sur les autres couleurs. Il est possible que vous ne voyiez pas la modification des couleurs sur une image normale, même après le réglage.</p> <ul style="list-style-type: none"> – Saturation Rouge/Vert/Bleu/Jaune/Cyan/Magenta, Teinte Rouge/Vert/Bleu/Jaune/Cyan/Magenta, Brillance Rouge/Vert/Bleu/Jaune/Cyan/Magenta : La plage de réglage est de -30 à +30 pour chaque fonction.

*Selon le signal d'entrée ou d'autres réglages de l'image, les possibilités de réglages peuvent différer.

Options d'image

Élément	Description
Réduction bruit vidéo	Réduit le bruit des images vidéo.
Réduction de bruit MPEG	Élimine le bruit généré lors de la création de signaux d'image numériques.
Niveau noir	Règle le niveau de luminosité de l'écran pour l'adapter au niveau de noir de l'image d'entrée en utilisant le degré de noirceur (niveau de noir) de l'écran.
Cinéma véridique	Optimise l'écran pour le visionnement de films.
T° couleur	Règle la couleur générale de l'écran selon vos préférences. Sélectionnez Chaud , Froid , Moyen , ou Naturel .

Réglages AUDIO

- 1 Appuyez sur la touche **SETTINGS**.
- 2 Utilisez la touche \wedge , \vee , \lt ou \gt pour sélectionner **AUDIO**, puis appuyez sur la touche **OK**.
- 3 Utilisez la touche \wedge , \vee , \lt ou \gt pour configurer l'élément souhaité, puis appuyez sur la touche **OK**.
 - Pour revenir au menu précédent, appuyez sur la touche \curvearrowright .
- 4 Appuyez sur la touche **EXIT** lorsque vous avez terminé.

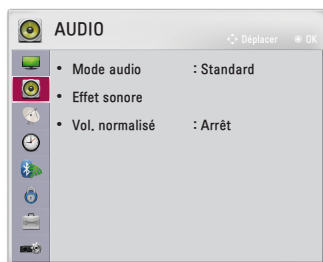

Les paramètres audio offerts sont présentés ci-dessous.

Élément	Description			
Mode audio	Permet de régler le mode Audio.			
	Mode			
	<table border="1"> <tr> <td>Standard</td> <td>Convient à tous les types de vidéos.</td> </tr> <tr> <td>Actualités/ Musique/Film/ Sport/Jeu</td> <td>Produit le son optimal pour chaque mode.</td> </tr> </table>	Standard	Convient à tous les types de vidéos.	Actualités/ Musique/Film/ Sport/Jeu
Standard	Convient à tous les types de vidéos.			
Actualités/ Musique/Film/ Sport/Jeu	Produit le son optimal pour chaque mode.			

Élément	Description	
Effet sonore	L'utilisateur peut sélectionner divers effets sonores.	
	Mode	
	Voix claires II	Rend la voix provenant du projecteur nette et cristalline.
	Virtual Surround	<p>Cette technologie de traitement audio exclusive et brevetée de LG crée un son ambiophonique digne d'un système de son à cinq canaux, et ce, l'aide de deux haut-parleurs.</p> <ul style="list-style-type: none"> • Lorsque la fonction Voix claires II est activée, l'option Virtual Surround n'est pas disponible.
	Égaliseur	<p>Ajuste le volume selon vos préférences en utilisant la fonction Égaliseur.</p> <ul style="list-style-type: none"> • La bande audio (100 Hz/300 Hz/1 kHz/3 kHz/10 kHz) peut être réglée de -10 à 10. • Réinitialisation : Réinitialise les options associées à la voix modifiées par l'utilisateur.
	Équilibre	Règle l'équilibre des haut-parleurs droit et gauche.
Réinitialisation	Vous pouvez initialiser l'effet appliqué à partir du menu Effet sonore .	
Vol. normalisé	Ajuste automatiquement le niveau du volume.	

Réglages CHAÎNE

- 1 Appuyez sur la touche **SETTINGS**.
- 2 Utilisez la touche \wedge , \vee , $<$ ou $>$ pour sélectionner **CHAÎNE**, puis appuyez sur la touche **OK**.
- 3 Utilisez la touche \wedge , \vee , $<$ ou $>$ pour configurer l'élément souhaité, puis appuyez sur la touche **OK**.
 - Pour revenir au menu précédent, appuyez sur la touche \curvearrowright .
- 4 Appuyez sur la touche **EXIT** lorsque vous avez terminé.



Les paramètres de chaîne offerts sont présentés ci-dessous.

Élément	Description
Syntonisation auto	<p>Mémore une chaîne en cours de diffusion. Assurez-vous d'utiliser cette fonction lorsque vous déménagez dans une autre maison ou que vous déplacez le projecteur. Cette fonction doit être utilisée pendant que l'antenne est connectée et en présence de signaux de diffusion de la chaîne.</p> <ul style="list-style-type: none"> • Les chaînes ne sont pas enregistrées correctement tant que l'antenne ou le câble ne sont pas branchés de façon adéquate. • L'option Syntonisation auto ne permet de régler que les chaînes en cours de diffusion. • Si la fonction Verrouillage est sur Marche, une fenêtre contextuelle s'affiche et vous demande le mot de passe.
Syntonisation manuelle	<p>Permet de régler manuellement les chaînes et enregistre les résultats.</p> <p>Dans le cas de la diffusion numérique, la force du signal, entre autres, peut être vérifiée.</p>
Edit. Chaînes	<p>Permet de modifier les chaînes enregistrées.</p> <p>Définissez comme chaîne préférée, bloquez/débloquez la chaîne, supprimez la chaînes, etc., pour la chaîne sélectionnée.</p>

Réglages HEURE

- 1 Appuyez sur la touche **SETTINGS**.
- 2 Utilisez la touche \wedge , \vee , \lt ou \gt pour sélectionner **HEURE**, puis appuyez sur la touche **OK**.
- 3 Utilisez la touche \wedge , \vee , \lt ou \gt pour configurer l'élément souhaité, puis appuyez sur la touche **OK**.
 - Pour revenir au menu précédent, appuyez sur la touche \curvearrowright .
- 4 Appuyez sur la touche **EXIT** lorsque vous avez terminé.



Les paramètres d'heure offerts sont présentés ci-dessous.

Élément	Description			
Pendule	Permet de vérifier ou de modifier l'heure pendant le visionnement sur le projecteur.			
	Mode			
	<table border="1" style="width: 100%;"> <tr> <td style="width: 20%;">Auto</td> <td>Permet de synchroniser l'horloge du projecteur avec les données horaires numériques envoyées par la chaîne de télévision.</td> </tr> <tr> <td>Manuel</td> <td>Permet de régler l'heure et la date manuellement si le réglage automatique ne correspond pas à l'heure juste.</td> </tr> </table>	Auto	Permet de synchroniser l'horloge du projecteur avec les données horaires numériques envoyées par la chaîne de télévision.	Manuel
Auto	Permet de synchroniser l'horloge du projecteur avec les données horaires numériques envoyées par la chaîne de télévision.			
Manuel	Permet de régler l'heure et la date manuellement si le réglage automatique ne correspond pas à l'heure juste.			

Élément	Description
Mise en arrêt/Mise en éveil	<p>Permet de régler l'heure à laquelle le projecteur s'allume ou s'éteint automatiquement. Pour utiliser cette fonction, vous devez au préalable définir la date et l'heure actuelles.</p> <p>Pour utiliser cette fonction, réglez l'heure adéquatement. Si vous ne désirez pas régler l'option Mise en arrêt/Mise en éveil, sélectionnez Arrêt dans l'option Répéter.</p> <div style="border: 1px solid black; padding: 10px; margin-top: 10px;"> <p> REMARQUES</p> <ul style="list-style-type: none"> • Si vous programmez des heures de Mise en éveil et de Mise en arrêt identiques, la fonction de mise en arrêt annulera celle de mise en éveil. • Si vous n'appuyez sur aucune touche du projecteur dans les deux heures qui suivent sa mise sous tension par la fonction Mise en éveil, le projecteur se met automatiquement en mode Veille. </div>
Minuterie	<p>Éteint le projecteur après un nombre prédéfini de minutes.</p> <p>Pour désactiver la Minuterie, sélectionnez Arrêt.</p>
Arrêt auto	<p>En l'absence de signal d'entrée ou si vous n'appuyez pas sur un bouton, le projecteur s'éteindra automatiquement une fois le délai préréglé écoulé.</p>
Veille automatique	<p>Éteint automatiquement le projecteur après une période donnée si aucune touche n'est utilisée sur celui-ci.</p>

Paramètres SANS FIL

- 1 Appuyez sur la touche **SETTINGS**.
- 2 Utilisez la touche \wedge , \vee , \lt ou \gt pour sélectionner **SANS FIL**, puis appuyez sur la touche **OK**.
- 3 Utilisez la touche \wedge , \vee , \lt ou \gt pour configurer l'élément souhaité, puis appuyez sur la touche **OK**.
 - Pour revenir au menu précédent, appuyez sur la touche \curvearrowright .
- 4 Appuyez sur la touche **EXIT** lorsque vous avez terminé.



Les paramètres de réseau sans fil offerts sont présentés ci-dessous.

Élément	Description			
SCREEN SHARE	SCREEN SHARE affiche l'écran de l'appareil connecté. <ul style="list-style-type: none"> • Vous pouvez vérifier l'identifiant SCREEN SHARE. 			
	Mode			
	<table border="1"> <tr> <td>Groupe</td> <td>Il s'agit du réglage de groupe pour chaque appareil prenant en charge la fonction SCREEN SHARE. Lorsque la connexion sans fil est faible ou instable, ajustez le réglage de groupe pour y remédier.</td> </tr> <tr> <td>Chaîne</td> <td> Vous pouvez changer la chaîne utilisée pour les connexions sans fil. <ul style="list-style-type: none"> • Recherche de programmes : Sélectionnez les méthodes de recherche de chaînes. <ul style="list-style-type: none"> – Auto : Le projecteur recherche les chaînes disponibles et sélectionne automatiquement la moins utilisée. – Manuel : Vous pouvez sélectionner une chaîne manuellement. • Chaîne : S'affiche lorsque Recherche de programmes est réglée à Manuel. Cela vous permet de sélectionner un numéro de chaîne à utiliser. </td> </tr> </table>	Groupe	Il s'agit du réglage de groupe pour chaque appareil prenant en charge la fonction SCREEN SHARE. Lorsque la connexion sans fil est faible ou instable, ajustez le réglage de groupe pour y remédier.	Chaîne
Groupe	Il s'agit du réglage de groupe pour chaque appareil prenant en charge la fonction SCREEN SHARE. Lorsque la connexion sans fil est faible ou instable, ajustez le réglage de groupe pour y remédier.			
Chaîne	Vous pouvez changer la chaîne utilisée pour les connexions sans fil. <ul style="list-style-type: none"> • Recherche de programmes : Sélectionnez les méthodes de recherche de chaînes. <ul style="list-style-type: none"> – Auto : Le projecteur recherche les chaînes disponibles et sélectionne automatiquement la moins utilisée. – Manuel : Vous pouvez sélectionner une chaîne manuellement. • Chaîne : S'affiche lorsque Recherche de programmes est réglée à Manuel. Cela vous permet de sélectionner un numéro de chaîne à utiliser. 			

Élément	Description	
Bluetooth	Le son du projecteur est diffusé par le casque d'écoute Bluetooth. Réglez d'abord Bluetooth sur Marche .	
	Élément	
	Rechercher un périphérique	Recherchez un dispositif auquel vous connecter.
	Liste des périphériques enregistrés	Les appareils connectés sont dans la Liste des périphériques enregistrés . La liste des périphériques enregistrés peut être affichée.
	Régl. sync. AV	Si la vidéo et le son ne sont pas synchronisés correctement, vous pouvez le faire manuellement.

Réglages VERROUILLER

- 1 Appuyez sur la touche **SETTINGS**.
- 2 Utilisez la touche \wedge , \vee , $<$ ou $>$ pour sélectionner **VERROUILLÉ**, puis appuyez sur la touche **OK**.
 - Pour accéder au menu **VERROUILLÉ**, entrez le mot de passe à quatre chiffres. Le mot de passe par défaut est **0000**.
- 3 Utilisez la touche \wedge , \vee , $<$ ou $>$ pour configurer l'élément souhaité, puis appuyez sur la touche **OK**.
 - Pour revenir au menu précédent, appuyez sur la touche \curvearrowright .
- 4 Appuyez sur la touche **EXIT** lorsque vous avez terminé.

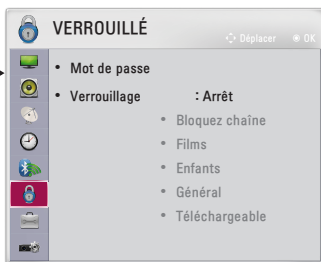

Les paramètres de verrouillage offerts sont présentés ci-dessous.

Élément	Description
Mot de passe	Permet de définir ou de modifier le mot de passe du projecteur. <ul style="list-style-type: none"> • Le mot de passe par défaut est 0000.

Élément	Description
Verrouillage	Verrouille la chaîne sélectionnée ou l'entrée externe. Réglez d'abord l'option Verrouillage sur Marche .
	Élément
	<p data-bbox="267 272 370 331">Bloquez chaîne</p> <p data-bbox="391 272 888 440">Permet de bloquer l'accès aux chaînes dont le contenu ne convient pas aux enfants. Il est toujours possible de sélectionner les chaînes, mais l'écran n'affiche pas d'image et le son est coupé. Pour regarder une chaîne verrouillée, entrez le mot de passe.</p>
<p data-bbox="267 445 335 472">Films</p> <p data-bbox="391 445 864 584">Permet de bloquer les films diffusés uniquement à la télévision et qui contiennent des scènes ne convenant pas aux enfants, selon la classification de la MPAA (Motion Picture Association of America).</p> <ul data-bbox="391 588 884 965" style="list-style-type: none"> <li data-bbox="391 588 667 647">• G : Audience Générale Pour tous les âges. <li data-bbox="391 652 864 727">• PG : Conseil Parental Suggéré Certaines scènes peuvent ne pas convenir aux enfants. <li data-bbox="391 732 864 817">• PG-13 : Parents Fortement Avertis Certaines scènes peuvent ne pas convenir aux enfants de moins de 13 ans. <li data-bbox="391 821 884 906">• R : Restreint Les enfants de moins de 17 ans doivent être accompagnés d'un parent ou d'un adulte. <li data-bbox="391 911 850 938">• NC-17 : Restreint pour 17 ans et moins <li data-bbox="391 943 650 965">• X : Adulte Seulement 	

Élément	Description
Verrouillage	Élément
	<p>Enfants Permet de bloquer des émissions télévisées pour enfants si vous souhaitez que vos enfants n'y aient pas accès. Pour bloquer d'autres émissions télévisées, activez la fonction Général.</p> <ul style="list-style-type: none"> • Age TV-Y (tous les enfants, y compris les enfants de deux à six ans), TV-Y7 (destiné aux enfants plus âgés; convient aux enfants de six ans et plus) • Violence Fantaisie TY-Y7 (destiné aux enfants plus âgés; violence fictive convenant aux enfants de six ans et plus, contenant des scènes plus intenses ou des combats fictifs)
	<p>Général Vous permet de bloquer les émissions télévisées de votre choix, selon les classifications attribuées, à l'aide de la fonction de contrôle parental (puce antiviolence). Le système de puce antiviolence lit de façon électronique les classifications des émissions télévisées et permet aux parents de bloquer celles ne convenant pas aux enfants.</p> <ul style="list-style-type: none"> • Age TV-G (Auditoire général; convient aux enfants de tout âge) TV-PG (Surveillance parentale suggérée; contient des scènes pouvant ne pas convenir aux jeunes enfants) TV-14 (Parents fortement avertis; contient des scènes pouvant ne pas convenir aux enfants de moins de 14 ans) TV-MA (Auditeurs mûrs seulement; ne convient pas aux enfants) • Dialogue (dialogues suggestifs) TV-PG ou TV-14 • Langage (propos grossiers) TV-PG, TV-14 ou TV-MA • Sexe (scènes de nature sexuelle) TV-PG, TV-14 ou TV-MA • Violence TV-PG, TV-14 ou TV-MA
	<p>Téléchargeable Cette fonction n'est activée que si le téléviseur reçoit des données de classification de Région 5. Le nom de l'option de classification peut différer.</p>
	<p>Bloc source Permet de bloquer les sources d'entrée.</p>

Élément	Description
Touches verrouillées	<p>Permet de verrouiller les touches de commande du projecteur.</p> <ul style="list-style-type: none">• La fonction Touches verrouillées demeure active même en cas de panne d'électricité ou même si le cordon d'alimentation est débranché de la prise.• La fonction Touches verrouillées ne peut être activée que par la télécommande et non par les touches de la télévision.• Si vous sélectionnez Marche : Si vous avez éteint le projecteur à partir de la télécommande, vous pouvez le mettre en marche à l'aide du bouton de mise sous tension uniquement. Si vous appuyez sur une touche du bouton de la manette pendant que vous visionnez une vidéo, le message Touches verrouillées s'affiche.

OPTION 1 des paramètres

- 1 Appuyez sur la touche **SETTINGS**.
- 2 Utilisez la touche \wedge , \vee , $<$ ou $>$ pour sélectionner **OPTION 1**, puis appuyez sur la touche **OK**.
- 3 Utilisez la touche \wedge , \vee , $<$ ou $>$ pour configurer l'élément souhaité, puis appuyez sur la touche **OK**.
 - Pour revenir au menu précédent, appuyez sur la touche \curvearrowright .
- 4 Appuyez sur la touche **EXIT** lorsque vous avez terminé.

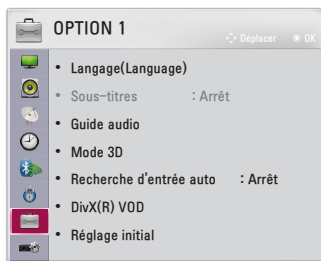

Les paramètres de l'option 1 offerts sont présentés ci-dessous.

Élément	Description
Langage (Language)	Sélectionne la langue voulue pour les menus.
Sous-titres	<p>Cette option permet d'afficher des sous-titres si la chaîne de télévision en offre pour ses émissions. Les sous-titres des émissions ne sont pris en charge que pour les diffusions numériques/analogiques.</p> <p>Réglez l'option Sous-titres sur Marche et choisissez un réglage.</p>
Mode	<p>S-Titre 1-4 (Sous-titres codés)/ Texte 1-4 Affiche la portion audio d'une émission télévisée sous forme de texte à l'écran. S-Titre 1 est le mode le plus communément utilisé.</p> <p>Chaînes de données, champ 1 : deux options de sous-titres (S-Titre 1, S-Titre 2), et deux options de texte (Texte 1, Texte 2).</p> <p>Chaînes de données, champ 2 : deux options de sous-titres (S-Titre 3, S-Titre 4), et deux options de texte (Texte 3, Texte 4).</p> <p>Service1-6 Disponible uniquement pour le système de diffusion numérique.</p>

Élément	Description		
Sous-titres	Option numérique	<p>L'Option numérique permet de régler la taille et la couleur des sous-titres. Vous avez le choix entre Selon source et Personnalisé.</p> <p>Sélectionnez Personnalisé si vous souhaitez définir par vous-même des détails tels que la taille et la couleur des sous-titres.</p>	
		Élément	
		Taille	Sélectionne la taille du mot.
		Caractères	Sélectionne le type de caractères du texte.
		Couleur texte	Sélectionne la couleur du texte.
		Opacité texte	Règle l'opacité de la couleur du texte.
		Couleur fond	Sélectionne la couleur de fond.
		Opacité fond	Règle l'opacité de la couleur de fond.
		Type bordure	Sélectionne un type de bordure.
Couleur bordure	Sélectionne la couleur des bordures.		
Guide audio	<p>Lorsque vous activez cette fonction, le projecteur lit le contenu à l'écran pour vous aider à configurer le menu du projecteur.</p> <ul style="list-style-type: none"> • Ces options sont offertes uniquement lorsque la langue sélectionnée est l'anglais. 		
	Élément		
	Vitesse	Régler la vitesse de la lecture.	
	Volume	Régler le volume de la lecture.	
Ton	Régler la modulation de la voix.		

Élément	Description	
Mode 3D	Sélectionne le mode 3D.	
	MODE	
	Correction de l'image 3D	Inverse les images gauche/droite des vidéos 3D.
Recherche d'entrée auto	Recherche et affiche automatiquement le type de signal d'entrée dès sa réception. Cette fonction est disponible seulement avec des entrées externes (RVB, PC, HDMI, AV et composante).	
DivX(R) VOD	Configure les paramètres liés à DivX.	
Réglage initial	<p>Efface tous les réglages facultatifs et rétablit les valeurs par défaut. Une fois l'initialisation terminée, le projecteur s'éteint et se rallume automatiquement.</p> <ul style="list-style-type: none"> • Lorsque la fonction Verrouillage est activée, une fenêtre contextuelle s'affiche et vous demande un mot de passe. • N'éteignez pas l'appareil durant l'initialisation. 	
Choix du mode	<p>Sélectionne Standard ou Démo en magasin. Lorsque vous êtes à la maison, sélectionnez Standard. Démo en magasin est le mode conçu pour la présentation en magasin.</p>	

OPTION 2 des paramètres

- 1 Appuyez sur la touche **SETTINGS**.
- 2 Utilisez la touche \wedge , \vee , $<$ ou $>$ pour sélectionner **OPTION 2**, puis appuyez sur la touche **OK**.
- 3 Utilisez la touche \wedge , \vee , $<$ ou $>$ pour configurer l'élément souhaité, puis appuyez sur la touche **OK**.
 - Pour revenir au menu précédent, appuyez sur la touche \curvearrowright .
- 4 Appuyez sur la touche **EXIT** lorsque vous avez terminé.

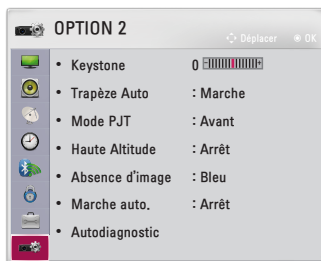

Les paramètres de l'option 2 offerts sont présentés ci-dessous.

Élément	Description	
Keystone	Pour éviter que l'image ne prenne une forme de trapèze, la fonction Keystone ajuste la largeur en bas et en haut de l'écran, et ce, si le projecteur n'est pas en angle droit par rapport à l'écran.	
Trapèze Auto	La fonction Keystone automatique permet d'obtenir un écran rectangulaire en ajustant automatiquement le numéro Keystone, et ce, si l'inclinaison du projecteur provoque la déformation trapézoïdale de l'écran.	
	Élément	
	Marche	Règle automatiquement le numéro Keystone.
Arrêt	Règle manuellement le numéro Keystone.	

Élément	Description			
Mode PJT	<p>Cette fonction fait pivoter l'image projetée, et ce, de haut en bas ou de gauche à droite.</p> <ul style="list-style-type: none"> • Sélectionnez Rétro si la projection s'effectue à l'arrière d'un écran transparent (vendu séparément). • Sélectionnez Avant Retournée si vous installez l'appareil au plafond. • Lorsque le Mode PJT choisi est Rétro/Avant Retournée, la gauche et la droite du haut-parleur changent automatiquement. 			
Haute Altitude	<p>Si vous utilisez le projecteur à une altitude supérieure à 1 200 mètres, activez cette option.</p> <p>Dans le cas contraire, le projecteur pourrait surchauffer ou sa fonction de protection pourrait s'activer. Le cas échéant, éteignez le projecteur, puis mettez-le à nouveau en marche après quelques minutes.</p>			
Absence d'image	Sélectionne un arrière-plan en cas d'absence d'image.			
Marche auto.	<p>Allume automatiquement le projecteur dès que vous branchez le cordon d'alimentation. Toutefois, les modèles équipés de batteries s'allument immédiatement dès que l'interrupteur d'alimentation est réglé sur ON.</p>			
	Élément			
	<table border="1" style="width: 100%; border-collapse: collapse;"> <tr> <td data-bbox="353 1002 515 1070" style="width: 20%;">Marche</td> <td data-bbox="515 1002 936 1070">Lorsque l'interrupteur du projecteur est en position ON, le projecteur s'allume.</td> </tr> <tr> <td data-bbox="353 1070 515 1166">Arrêt</td> <td data-bbox="515 1070 936 1166">Lorsque l'interrupteur du projecteur est en position ON, le projecteur se met en veille.</td> </tr> </table>	Marche	Lorsque l'interrupteur du projecteur est en position ON , le projecteur s'allume.	Arrêt
Marche	Lorsque l'interrupteur du projecteur est en position ON , le projecteur s'allume.			
Arrêt	Lorsque l'interrupteur du projecteur est en position ON , le projecteur se met en veille.			
Autodiagnostic	Règle les problèmes fonctionnels qui peuvent survenir lors de l'utilisation du produit.			

CONNEXION DES PÉRIPHÉRIQUES

Vous pouvez raccorder différents périphériques externes au projecteur.

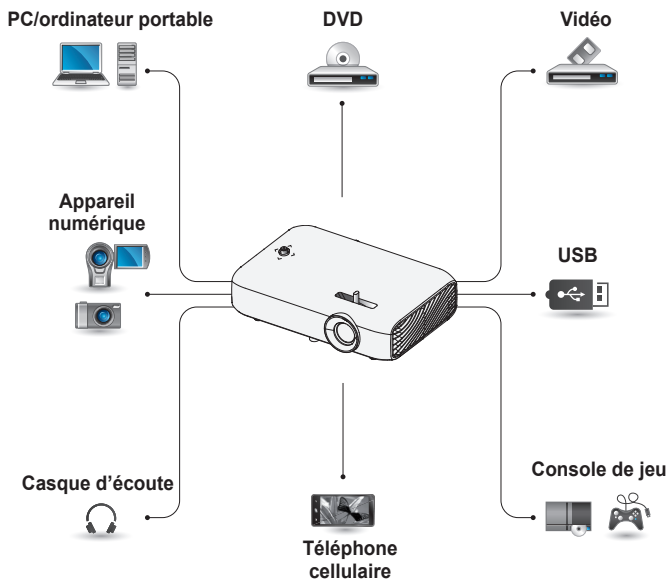

HDMI - page 112

Composante – page 113

Composite (AV) – page 113

RVB – page 115

Dispositif USB – page 56

Casque d'écoute - page 117

Téléphone cellulaire (MHL/Slimport) – page 118

Connexion à un récepteur HD, à un lecteur DVD, à un magnétoscope ou à d'autres périphériques externes

Connectez un récepteur HD, un lecteur DVD, un magnétoscope ou d'autres périphériques externes au projecteur, puis sélectionnez le mode d'entrée approprié.

Connexion HDMI

Avec un câble HDMI, vous pourrez profiter d'une image et d'un son de haute qualité.

À l'aide d'un câble HDMI, branchez le port **HDMI MHL** du projecteur sur le port de sortie HDMI du périphérique. Les sorties vidéo et audio sont connectées en même temps.

Appuyez sur la touche **INPUT** de la télécommande pour sélectionner **HDMI**.

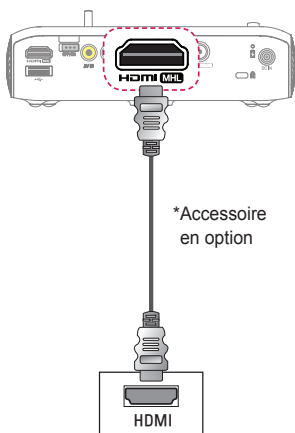

Connexion HDMI à DVI

Au moyen d'un câble HDMI à DVI, branchez le port **HDMI MHL** du projecteur sur le port DVI OUT.

Pour la sortie audio, utilisez un câble audio.

Appuyez sur la touche **INPUT** de la télécommande pour sélectionner **HDMI**.

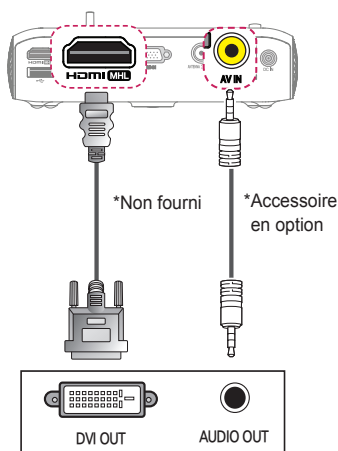

Connexion composite (AV)

Connectez les ports de sortie d'un périphérique externe aux ports d'entrée **AV IN** du projecteur à l'aide d'un câble AV. Appuyez sur la touche **INPUT** de la télécommande pour sélectionner **Vidéo**. Vérifiez si les câbles de la même couleur sont bien reliés.

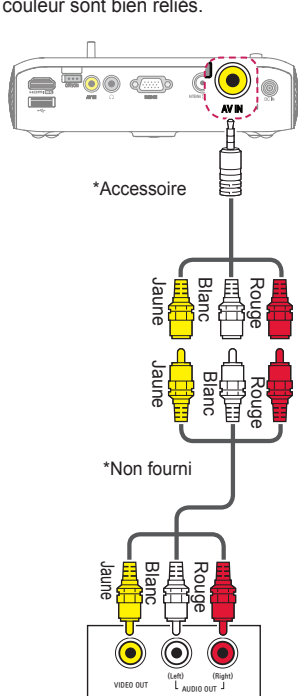

Connexion composante

Vous pouvez profiter de la vidéo en connectant le port composante d'un périphérique externe au port **RGB IN** du projecteur. Appuyez sur la touche **INPUT** de la télécommande pour sélectionner **Composante**. Vérifiez si les câbles de la même couleur sont bien reliés.

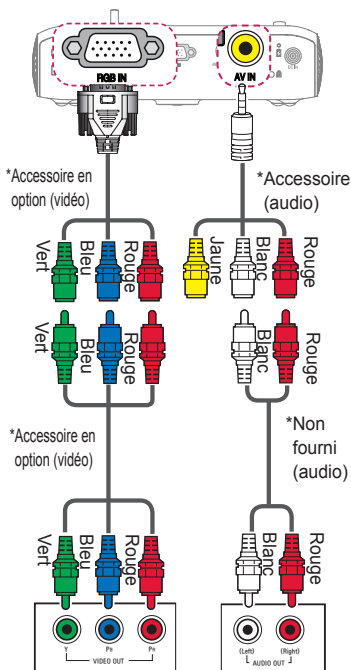

Connexion d'un PC

Le projecteur prend en charge la fonction de branchement « prêt à l'emploi ». Votre PC détectera automatiquement le projecteur sans avoir besoin d'installer le périphérique.

Connexion HDMI

À l'aide d'un câble HDMI, branchez le port **HDMI MHL** du projecteur sur le port de sortie HDMI de votre ordinateur. Les sorties vidéo et audio sont connectées en même temps.

Appuyez sur la touche **INPUT** de la télécommande pour sélectionner **HDMI**.

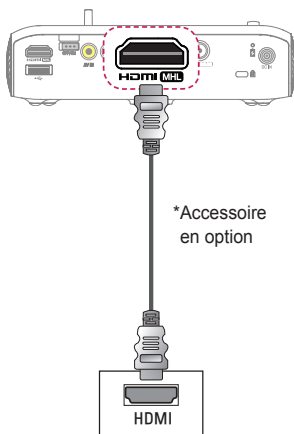

Connexion HDMI à DVI

Au moyen d'un câble HDMI à DVI, branchez le port **HDMI MHL** du projecteur sur le port **DVI OUT**. Pour la sortie audio, utilisez un câble audio.

Appuyez sur la touche **INPUT** de la télécommande pour sélectionner **HDMI**.

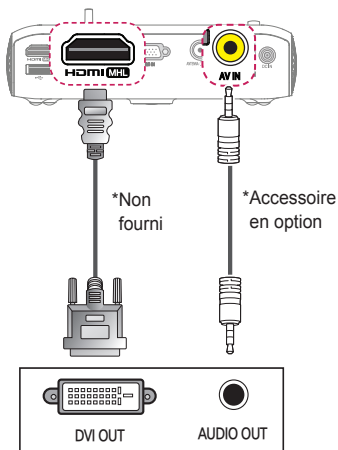

Connexion RVB

Reliez la sortie de l'ordinateur et le port d'entrée vidéo pour ordinateur du projecteur à l'aide du câble RVB.

Pour le signal audio, connectez l'ordinateur et le projecteur à l'aide d'un câble audio (en option).

Appuyez sur la touche **INPUT** de la télécommande pour sélectionner **RGB-PC**.

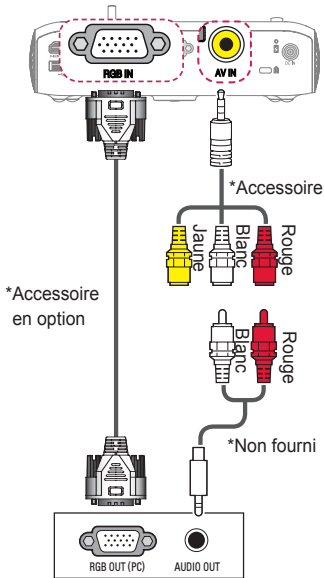

Vous pouvez connecter le câble audio sans utiliser de connecteur mâle ou femelle, comme dans l'illustration ci-dessus.

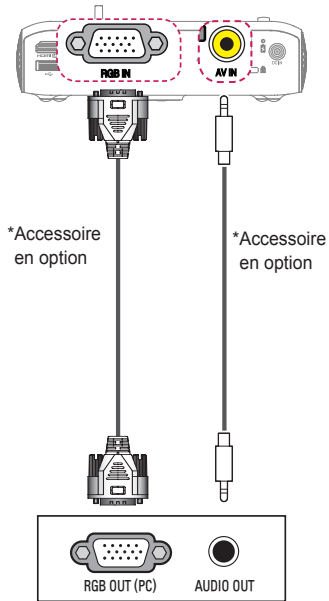

Connexion d'un ordinateur portable

Vous pouvez connecter le projecteur à un ordinateur portable pour avoir accès à diverses fonctions.

Connexion HDMI

À l'aide d'un câble HDMI, branchez le port **HDMI MHL** du projecteur sur le port de sortie HDMI de votre ordinateur. Les sorties vidéo et audio sont connectées en même temps.

Appuyez sur la touche **INPUT** de la télécommande pour sélectionner **HDMI**.

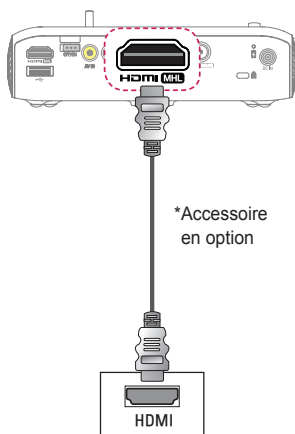

Le tableau ci-dessous montre des exemples de commutation de sortie. Pour en savoir plus, consultez les sections relatives à la **sortie externe** ou à la **connexion à un moniteur externe**, ou consultez d'autres sections de ce type incluses dans le manuel d'utilisation de votre ordinateur.

Marque	Commutation de sortie
NEC	Fn + F3
Panasonic	Fn + F3
Toshiba	Fn + F5
IBM	Fn + F7
Sony	Fn + F7
Fujitsu	Fn + F10
LG	Fn + F7
Samsung	Fn + F4
Macintosh	Réglez les paramètres de façon à activer le mode Miroir après le démarrage.

Connexion à un casque d'écoute

Vous pouvez écouter le son à l'aide d'un casque d'écoute.

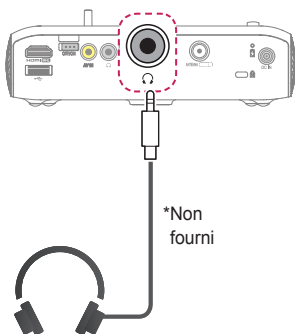

Utilisation de la fonction Miroir d'un téléphone cellulaire

Connexion MHL/Slimport

Vous devez utiliser un adaptateur HDMI pour brancher votre téléphone cellulaire sur le projecteur afin de diffuser des images et du son du téléphone au moyen du projecteur.

Les adaptateurs HDMI compatibles varient en fonction de votre téléphone.

Vous devez donc acheter un adaptateur MHL ou Slimport approprié.

(Pour savoir si votre appareil est certifié MHL ou Slimport, veuillez communiquer avec le fabricant.)

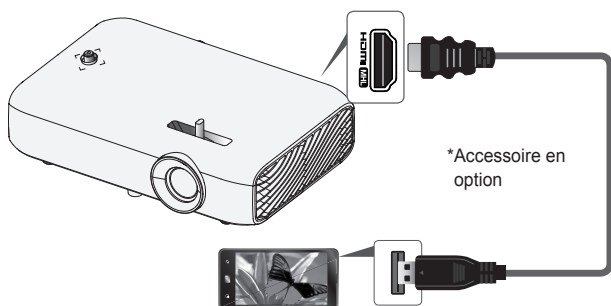

REMARQUES

- Lorsque vous connectez un téléphone cellulaire au port **HDMI MHL**, l'écran du téléphone s'affiche sur l'écran du projecteur.
 - Ceci ne s'applique que dans le cas des téléphones cellulaires qui prennent en charge MHL/Slimport.
 - Vous pouvez utiliser la télécommande pour certaines applications.
- Débranchez le câble MHL/Slimport du projecteur si :
 - la fonction MHL/Slimport.
 - votre appareil mobile est entièrement chargé en mode Veille.

ENTRETIEN

Nettoyez soigneusement votre projecteur pour le conserver dans un état optimal.

Nettoyage

Nettoyage de la lentille

Vous devez éliminer toute poussière ou tache de la surface de la lentille.

Pour ce faire, utilisez un pulvérisateur d'air ou un chiffon de nettoyage.

Pour enlever des taches ou de la poussière, utilisez un pulvérisateur d'air ou déposez une petite quantité de solution nettoyante sur un tampon ou un chiffon doux et frottez délicatement la lentille.

Évitez de vaporiser tout produit directement sur la lentille, car du liquide pourrait s'infiltrer à l'intérieur.

Nettoyage du boîtier du projecteur

Avant de nettoyer le boîtier du projecteur, débranchez le cordon d'alimentation.

Pour enlever des taches ou de la poussière, employez uniquement un chiffon sec, non abrasif et non pelucheux afin de frotter la lentille.

N'utilisez pas d'alcool, de benzène, de diluants ou d'autres produits chimiques qui pourraient détériorer le boîtier.

CARACTÉRISTIQUES

MODÈLE	PH550 (PH550-NA)	
Résolution (pixel)	1 280 (horizontale) × 720 (verticale)	
Format de l'image	16:9 (horizontale:verticale)	
Taille du panneau	7,93 mm	
Distance de projection (taille de la vidéo)	0,77 m à 3,08 m (63,5 cm à 254,0 cm)	
Ratio de la projection vers le haut	100 %	
Portée de la télécommande	6 m	
Entrée vidéo	NTSC M	
Adaptateur c.a.-c.c.	Fabricant : Lite-On Modèle : PA-1650-43	Fabricant : APD Modèle : DA-48F19
	19,0 V  2,53 A (entrée de l'adaptateur 100 à 240 V à 50/60 Hz)	
Sortie audio	1 W + 1 W	
Type de réception	ATSC / NTSC-M	
Canaux de réception	VHF 2-13, UHF 14-69, CATV 1-135, DTV 2-69, CADTV 1-135	
Impédance de l'antenne externe	75 Ω (VHF/UHF)	
Hauteur	44 mm (sans pied), 48 mm (avec pied)	
Largeur	174 mm	
Profondeur	116 mm (sans syntoniseur), 126 mm (avec syntoniseur)	
Poids	650 g	
Dispositif USB	5 V, 0,5 A (max.)	

MODÈLE	PH550 (PH550-NA)	
Conditions d'utilisation	Température	
	En fonctionnement	0 °C à 40 °C
	Entreposage	-20 °C à 60 °C
	Humidité relative	
	En fonctionnement	0 % à 80 %
	Entreposage	0 % à 85 %

* Utilisez seulement le bloc d'alimentation mentionné dans les instructions du manuel.

* Le contenu du présent manuel peut être modifié sans préavis en raison d'une mise à niveau des fonctions du produit.

Prise en charge du mode RVB-PC/HDMI(PC)

Résolution	Fréquence horizontale (kHz)	Fréquence verticale (Hz)
640 x 350	31,468	70,09
720 x 400	31,469	70,08
640 x 480	31,469	59,94
800 x 600	37,879	60,31
1 024 x 768	48,363	60,00
1 152 x 864	54,348	60,053
1 280 x 720	45	60
1 280 x 1 024	63,981	60,020
1 440 x 900	55,935	59,888
1 400 x 1 050	65,317	59,979
1 600 x 900	60	60
1 680 x 1 050	65,29	59,954
1 920 x 1 080	67,5	60

- Si le projecteur reçoit un signal d'entrée non valide, la vidéo ne s'affichera pas correctement ou vous obtiendrez un message du type **Aucun signal** ou **Format invalide**.
- Le projecteur prend en charge le type DDC1/2B avec la fonction « prêt à l'emploi » (reconnaissance automatique des écrans d'ordinateur).
- Types de signaux de synchronisation PC pris en charge : synchronisation séparée.
- En mode PC, la résolution 1 280 x 720 est recommandée pour une qualité d'image optimale.

Prise en charge du mode HDMI/DVI-DTV

Résolution	Fréquence horizontale (kHz)	Fréquence verticale (Hz)
480p	31,47	60
	31,47	59,94
	31,50	60
720p	45,00	60,00
	44,96	59,94
1 080i	33,75	60,00
	33,72	59,94
1 080p	67,500	60
	67,432	59,939
	27,000	24,000
	26,97	23,976
	33,75	30,000
	33,71	29,97

- Pour obtenir la meilleure qualité d'image, nous recommandons une résolution de 1 280 x 720 (720p).

Information sur la connexion à un port composante

Signal	Composante
480i	o
480p	o
720p/1 080i	o
1 080p	o (60 Hz uniquement)







Informations sur les logiciels libres

Pour obtenir le code source conformément aux dispositions de la licence publique générale, de la licence publique générale limitée, de la licence publique Mozilla et de toute autre licence régissant les logiciels à code source libre contenus dans cet appareil, visitez le site <http://opensource.lge.com>.

En plus du code source, toutes les dispositions de licence, les exonérations de garantie et les avis de droits d'auteurs peuvent aussi être téléchargés.

LG Electronics mettra également à votre disposition le code source libre sur CD-ROM pour un prix couvrant le coût de la distribution (coût du support, de l'expédition et de la manutention) sur simple demande par courriel à l'adresse opensource@lge.com. Cette offre est valable pendant trois (3) années à compter de la date d'achat du produit.

SYMBOLES

	Se rapporte au courant alternatif (c.a.).
	Se rapporte au courant continu (c.c.).
	Se rapporte à un équipement de classe II.
	Se rapporte à la mise en veille.
	Se rapporte à la mise en marche (alimentation).
	Se rapporte à une tension dangereuse.

