

دليل المالك

غسالة الملابس

قبل البدء في تركيب الجهاز، اقرأ هذه التعليمات بعناية. حيث سييسط ذلك عملية التركيب ويضمن تركيب الجهاز بشكل صحيح وأمن. واحتفظ بهذه التعليمات بالقرب من المنتج بعد التركيب للرجوع إليها في المستقبل.



ARABIC AR

SB-19108WDM F4J7JH(P)(0~9)W/SD F4J8JH(P)(0~9)W/SD F4J9JH(P)(0~9)W/SB/TD
F4J7FH(P)(0~9)W/SD F4J8FH(P)(0~9)W/SD F4J9FH(P)(0~9)W/SB/TD F1007CWT



جدول المحتويات

قد يحتوي هذا الدليل على صور أو محتوى يختلف عن الطراز الذي قمت بشرائه.
يخضع هذا الدليل للمراجعة من الشركة المصنعة.

٣	إرشادات السلامة
٣	إرشادات السلامة الهامة
٩	التخلص من الجهاز القديم
١٠	التركيب
١٠	الأجزاء
١٠	الملحقات
١١	المواصفات
١٢	تركيب مكان التركيب
١٣	إزالة الغلاف وفك مسامير النقل
١٤	استخدام شرائح مانعة للانزلاق (عنصر اختياري)
١٤	الأرضيات الخشبية (الأرضيات المعلقة)
١٥	ضبط مستوى الجهاز
١٥	توصيل خرطوم إمداد الماء
١٨	تركيب خرطوم التصريف
١٩	التشغيل
١٩	استخدام الغسالة
٢٠	فرز الغسيل
٢١	إضافة منتجات التنظيف
٢٣	لوحة التحكم
٢٤	جدول البرامج
٢٩	خيارات البرامج
٣١	Dry (تجفيف) (🔥)
٣٣	الوظائف الذكية
٣٣	استخدام تطبيق LG SmartThinQ
٣٦	استخدام Smart Diagnosis™
٣٨	الصيانة
٣٨	تنظيف الغسالة
٣٨	تنظيف فلتر إدخال الماء
٣٩	تنظيف فلتر مضخة التصريف
٤٠	تنظيف درج الموزع
٤٠	Tub Clean (تنظيف الحوض) (اختياري)
٤١	توخ الحذر من التجمد في أثناء الشتاء
٤٣	استكشاف الأعطال وإصلاحها
٤٣	تشخيص المشكلات
٤٦	رسائل الخطأ
٤٨	الضمان

يتمثل الغرض من إرشادات السلامة التالية في الحيلولة دون وقوع المخاطر غير المتوقعة أو الأضرار الناجمة عن التشغيل غير الآمن أو غير الصحيح للمنتج. يتم تقسيم الإرشادات إلى "تحذير" و"تنبيه" على النحو الموضح أدناه.

⚠ يتم عرض هذا الرمز للإشارة إلى الأمور وعمليات التشغيل التي يمكن أن تسبب مخاطر، فاحرص على قراءة الجزء الذي يحمل هذا الرمز بعناية واتبع الإرشادات لتجنب المخاطر.

⚠ تحذير

يشير هذا إلى أن عدم اتباع الإرشادات قد يسبب وقوع إصابة خطيرة أو الوفاة.

⚠ تنبيه

يشير هذا إلى أن عدم اتباع الإرشادات قد يتسبب في وقوع إصابة طفيفة أو تلف المنتج.

إرشادات السلامة الهامة

⚠ تحذير

لتقليل مخاطر وقوع انفجار، أو نشوب حريق، أو حدوث وفاة، أو التعرض لصدمة كهربائية، أو حدوث إصابة، أو حروق للأشخاص عند استخدام المنتج، يجب اتباع احتياطات السلامة الأساسية، بما فيها ما يلي:

الأطفال بالمنزل

هذا الجهاز غير مخصص لاستخدام الأفراد (بما في ذلك الأطفال) الذين يعانون من نقص في قدراتهم البدنية أو الحسية أو العقلية، أو ليس لديهم خبرة ومعرفة، ما لم يتم الإشراف عليهم أو تقدم لهم الإرشادات المتعلقة باستخدام الجهاز من قبل شخص مسؤول عن سلامتهم، كذلك يجب الإشراف على الأطفال للتأكد من عدم عبثهم بالجهاز.

فيما يتعلق بالاستخدام في أوروبا:

يمكن استخدام هذا الجهاز من قبل الأطفال الذين تتراوح أعمارهم بين ٨ سنوات وأكثر والأشخاص ذوي القدرات الجسدية أو الحسية أو العقلية المنخفضة أو الذين يفتقرون إلى الخبرة والمعرفة إذا ما تم توفير الإشراف والإرشادات لهم فيما يتعلق باستخدام الجهاز بطريقة آمنة وفهم المخاطر التي ينطوي عليها. يجب ألا يعيثر الأطفال بالجهاز. يجب عدم قيام الأطفال بأعمال التنظيف وصيانة المستخدم دون إشراف.

يجب أن يظل الأطفال الأقل من ٣ سنوات بعيدين عن الجهاز إلا في حالة وجود إشراف مستمر عليهم.

التركيب

- لا تحاول أبدًا تشغيل هذا الجهاز إذا كان تالفًا، أو به عطل، أو مفككًا بشكل جزئي، أو به أجزاء مفقودة أو محطمة، بما في ذلك سلك أو قابس تالف.
- عند نقل هذا الجهاز ، ينبغي توفر شخصين أو أكثر للإمساك به بإحكام.
- تجنب تركيب الجهاز في أماكن الرطوبة والغبار. تجنب تركيب أو تخزين الجهاز في الهواء الطلق أو في مساحة معرضة للتأثيرات الجوية كضوء الشمس المباشر أو الرياح أو المطر أو درجات الحرارة دون درجة التجمد.
- أحكم ربط خرطوم التصريف لتجنب فصله.
- في حالة تلف سلك الطاقة أو ارتخاء فتحة المقبس، لا تستخدم سلك الطاقة واتصل بمركز خدمة معتمد.
- لا تقم بتوصيل مقابس متعددة أو كبل تمديد للطاقة أو محول بهذا الجهاز.

- يجب عدم تركيب هذا الجهاز خلف باب قابل للقفل، أو باب منزلق، أو باب مزود بمفصلة على الجانب المقابل للجهاز، حيث يؤدي هذا إلى إعاقة فتح باب الجهاز بالكامل.
- يجب تأريض هذا الجهاز. في حالة حدوث أي خلل أو عطل، سيدد التأريض من خطر التعرض لصدمة كهربائية من خلال توفير مسار أقل مقاومة للتيار الكهربائي.
- يأتي هذا الجهاز مزوداً بسلك طاقة يحتوي على موصل تأريض للجهاز وقابس طاقة بوصلة تأريض. يجب توصيل قابس الطاقة بمقبس تيار مناسب مثبت ومؤرض وفقاً لجميع القوانين واللوائح المحلية.
- يمكن أن يؤدي توصيل موصل حماية غير مناسب إلى خطر التعرض لصدمة كهربائية. استشر كهربائياً أو موظف خدمة مؤهلاً إذا كان لديك أي شك حول ما إذا كان الجهاز مؤرضاً بشكل صحيح أم لا.
- لا تقم بتعديل قابس الطاقة المتوفر مع الجهاز. إذا لم يكن القابس مناسباً لمأخذ التيار، فيمكنك تثبيت مأخذ تيار مناسب من خلال كهربائي مؤهل.
- تجنّب إمالة الجهاز بشكل كامل عند نقله أو تركيبه. فقد يؤدي إلى حدوث ضوضاء أو تلف بالجهاز.

التشغيل

- لا تحاول فصل أي لوح من الألواح أو فك الجهاز. لا تستخدم أي أدوات حادة على لوحة التحكم لتشغيل الجهاز.
- تجنب إصلاح أو استبدال أي جزء من الجهاز. يجب إجراء جميع التصليحات والخدمة من خلال موظف خدمة مؤهل إلا إذا أوصى دليل المالك الحالي بغير ذلك بشكل محدد. استخدم فقط أجزاء المصنع المعتمدة.

- لا تضع الحيوانات الحية مثل الحيوانات الأليفة داخل الجهاز.
- حافظ على المنطقة الموجودة أسفل الجهاز وحوله خالية من المواد القابلة للاحتراق مثل الوبر، والورق، وقطع القماش، والمواد الكيميائية، وما إلى ذلك.
- لا تترك باب الجهاز مفتوحًا. حيث يمكن أن يتعلق الأطفال بالباب أو يزحفوا إلى داخل الجهاز، مما قد يسبب التلف أو التعرض للإصابة.
- استخدم الخرطوم الجديد أو مجموعة الخرطوم الجديدة المرفقة مع الجهاز. علمًا بأن إعادة استخدام الخرطوم القديمة قد يؤدي إلى تسرب المياه وبالتالي تلف الممتلكات.
- لا تضع أو تغسل أو تجفف الأغراض التي تم تنظيفها أو غسلها أو نقعها أو اتسخت بمواد قابلة للاشتعال أو قابلة للاحتراق (مثل الشمع ومزيلات البقع الشمعية والزيت والطلاء والجازولين ومزيلات الشحوم ومذيبات التنظيف الجاف والكبروسين والبنزين ومزيلات البقع وزيت التربنتين والزيت النباتية وزيت الطهي والأسيتون والكحول، وما إلى ذلك). فقد يتسبب الاستخدام غير السليم في نشوب حريق أو وقوع انفجار.
- لا تقترب أبدًا من الجهاز في أثناء تشغيله. انتظر حتى تتوقف حلة الغسل تمامًا.
- في حال حدوث فيضان، افصل مقبس الطاقة واتصل بمركز LG Electronics لمعلومات العملاء.
- لا تضغط على الباب للأسفل بشدة عندما يكون باب الجهاز مفتوحًا.
- يجب عدم لمس الباب أثناء البرامج ذات درجة الحرارة المرتفعة.
- لا تستخدم غازًا قابلاً للاشتعال أو مواد قابلة للاحتراق (البنزين، والجازولين، وسائل تخفيف الدهان "النتن"، والمواد البترولية، والكحول، وما إلى ذلك) بالقرب من الجهاز.
- لا يمكنك استخدام خرطوم التصريف أو خرطوم الإدخال في حالة تجمدهما خلال فصل الشتاء إلا بعد الذوبان.
- احفظ جميع منظفات الغسيل، والمواد المنعمة، والمبيضات بعيدًا عن متناول الأطفال.

- تجنب لمس قابس الطاقة أو عناصر التحكم في الجهاز بيدين مبتلتين.
- احرص على عدم ثني كبل الطاقة بشكل مفرط أو وضع شيء ثقيل عليه.
- لا تقم بغسل السجاد، أو الأبسط، أو الأحذية، أو الأغطية الخاصة بالحيوانات الأليفة، أو أي أغراض أخرى خلاف الملابس والملاءات، في هذه الغسالة.
- لا يستخدم هذا الجهاز إلا للأغراض المنزلية فقط ولا ينبغي استخدامه في الاستخدامات المتنقلة.
- في حالة وجود تسرب غاز (أيسوبيوتين، أو البروبان، أو الغاز الطبيعي، أو ما إلى ذلك)، لا تلمس الجهاز أو قابس الطاقة وقم بنهوية المنطقة على الفور.

السلامة الفنية لاستخدام مجفف

- لا تجفف الأغراض غير المغسولة في الجهاز.
- يجب أن تغسل الأغراض المتسخة بمواد مثل زيوت الطهي، والزيوت النباتية، والأسيتون، والكحول، والبنزين، والكيروسين، ومزيلات البقع، وزيت التربنتين، والشمع، ومزيلات الشمع، في ماء ساخن مع كمية إضافية من المنظف قبل تجفيفها في الجهاز.
- لا توقف أبدًا الجهاز قبل انتهاء دورة التجفيف ما لم يتم إزالة جميع الأغراض بسرعة ونشرها بحيث تنبدد الحرارة.
- لا يجب تنظيف الأغراض مثل المطاط الرغوي (رغوة مطاطية) أو قبايع الاستحمام أو المنسوجات المضادة للمياه أو الأغراض والملابس المدعومة بالمطاط أو الوسائد المزودة بحشيات المطاط الرغوي في الجهاز.
- يجب استخدام المواد المنعمة للقماش أو للمنتجات المشابهة كما هو محدد بتعليمات المواد المنعمة للقماش.
- أفرغ جميع الأغراض من الجيوب مثل القداحات والثقاب.
- لا يتم استخدام الجهاز في حالة استعمال المواد الكيميائية الصناعية في التنظيف.

الصيانة

- أدخل قابس الطاقة بإحكام في مقبس الخرج بعد إزالة أي رطوبة أو غبار بشكل كامل.
- افصل الطاقة عن الجهاز قبل تنظيفه. لا يؤدي ضبط عناصر التحكم إلى إيقاف أو إلى وضع الاستعداد إلى فصل الطاقة عن هذا الجهاز.
- لا تقم برش الماء داخل الجهاز أو خارجه لتنظيفه.
- احرص دائمًا على عدم فصل الطاقة عن الجهاز من خلال شد كابل الطاقة. ولإخراج قابس الطاقة من مقبس الخرج احرص دائمًا على الإمساك به بإحكام قبل أن تقوم بجذبه في وضعية مستقيمة.

التخلص

- قبل التخلص من جهاز قديم، قم بفصله. اقطع الكابل الموجود خلف الجهاز مباشرةً لمنع سوء استخدامه.
- تخلص من جميع مواد التعبئة (مثل أكياس البلاستيك ومادة السنايروفوم) بعيدًا عن متناول الأطفال، إذ يمكن لمواد التغليف أن تسبب الاختناق.
- قم بإزالة الباب قبل التخلص من هذا الجهاز تفاديًا لخطر احتباس الأطفال أو الحيوانات الصغيرة بداخله.

التخلص من الجهاز القديم



- يشير رمز سلة المهملات التي تحمل علامة (x) إلى وجوب التخلص من نفايات المنتجات الكهربائية والإلكترونية (WEEE) بشكل منفصل عن جدول التخلص من النفايات المحلية.
- يمكن أن تحتوي المنتجات الإلكترونية القديمة على مواد خطيرة، لذا يساعد التخلص من الأجهزة القديمة بشكل صحيح في عدم وقوع عواقب سلبية محتملة على البيئة وصحة الإنسان. قد يحتوي جهازك القديم على أجزاء قابلة لإعادة الاستخدام يمكن استخدامها في إصلاح المنتجات الأخرى، وغيرها من المواد ذات القيمة التي يعاد تدويرها بهدف الحفاظ على الموارد المحدودة.
- يمكنك أن تأخذ جهازك إلى المتجر الذي اشتريته منه المنتج، أو تتصل بمكتب النفايات المحلي الحكومي لمعرفة التفاصيل المتعلقة بأقرب نقطة لتجميع نفايات المنتجات الكهربائية والإلكترونية (WEEE). لمزيد من المعلومات حول أحدث المعلومات الخاصة ببلدك، يُرجى زيارة www.lg.com/global/recycling.

- 1 مسامير النقل
- 2 قابس الطاقة
- 3 درج
- 4 لوحة التحكم
- 5 الحوض
- 6 باب
- 7 خرطوم التصريف
- 8 سداة التصريف
- 9 فلتر مضخة التصريف
- 10 غطاء الغلاف (يمكن أن يختلف مكانه حسب المنتجات)
- 11 أقدام قابلة للضبط

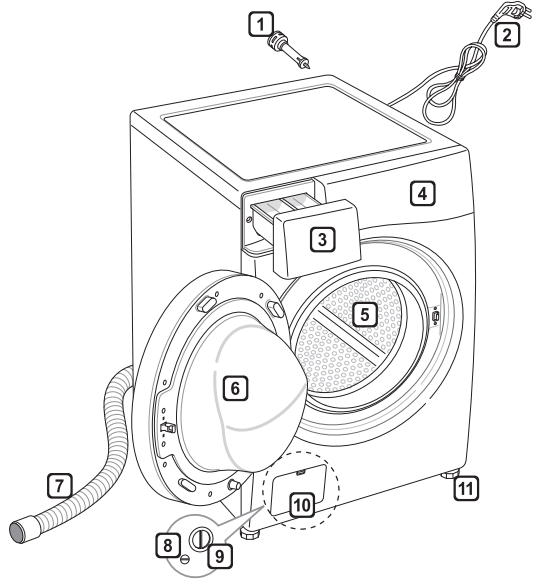

الملحقات



شرايح مانعة للانزلاق (قطعتان)
(اختياري)



أغطية لتغطية فتحات مسامير النقل
(اختيارية)



مفتاح ربط

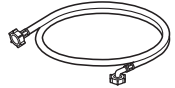

خرطوم إمداد بارد (قطعة واحدة)
(اختياري: ساخن (قطعة واحدة))



شريط ربط (اختياري)

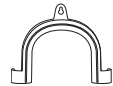

دعامة مرفقية لحماية خرطوم
التصريف (اختيارية)

المواصفات

F4J*FH(P)(0~9)*D	F1007CWT SB-19108WDM F4J*JH(P)(0~9)*D	الطرز
٦/ كجم (تجفيف)	٩ كجم (غسيل) / ٧ كجم (تجفيف)	سعة الغسالة
٢٢٠-٢٤٠ فولت، ٥٠ هرتز		مصدر الطاقة
٦٠٠ مم (العرض) X ٦١٠ مم (العمق) X ٨٥٠ مم (الارتفاع)		الحجم
٨٣ كجم		وزن المنتج
١،٠-١،٠ ميغا باسكال (١،٠-١،٠ كجم ثقلي / سم ^٢)		ضغط الماء المسموح به

- يمكن تغيير الشكل والمواصفات دون إخطار بذلك من أجل تحسين جودة المنتج.
- لا يُطلب مزيد من الحماية من التدفق الراجع من أجل الوصلة بمصدر الإمداد بالماء.

تركيب مكان التركيب

الموقع

- إذا كان من المستحيل تجنب وضع الجهاز بجانب موقد غاز أو موقد يعمل بالفحم، فيجب وضع عازل (٨٥×٦٠ سم) مغطى برقائق الألومنيوم على الجانب المواجه للفرن أو الموقد بين الجهازين.
- لا تركيب الجهاز في غرف يمكن أن تصل درجة حرارتها إلى التجمد، حيث يمكن أن تنفجر الخرطوم المتجمدة تحت الضغط. يمكن أن تقل كفاءة وحدة التحكم الإلكترونية في ظل درجات الحرارة الأقل من درجة التجمد.
- تأكد عند تركيب الجهاز من سهولة وصول المهندس إليه في حالة تعطله.
- عند تركيب الجهاز، يتعين عليك تعديل الأقدام الأربعة مستخدمًا مفتاح ربط لمسامير النقل المتوفر مع الجهاز للتأكد من استقرار الجهاز، ووجود مسافة بمقدار ٥ سم بين قمة الجهاز والجزء السفلي لأي سطح عمل أعلاها.
- في حالة الحصول على الجهاز في الشتاء وكانت درجات الحرارة أقل من درجة التجمد، فضع الجهاز في درجة حرارة الغرفة لبضع ساعات قبل تشغيله.

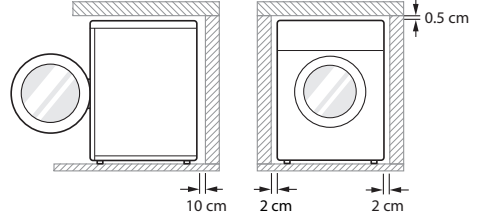

أرض مستوية : المنحدر المسموح به تحت الجهاز بأكمله يكون بزواوية ٥°.

مصدر الطاقة : يجب أن يكون على بعد حوالي متر من أحد جانبي موقع الجهاز.

- لا تزد الحمل على مأخذ الطاقة باستخدام أكثر من جهاز.
- المسافة الإضافية : بالنسبة للحائط، ١٠ سم: الخلف/٢ سم : الجانب الأيمن والأيسر
- لا تضع منتجات الغسيل ولا تخزينها فوق الجهاز في أي وقت. قد تُتلف هذه المنتجات تشطيب الغسالة أو عناصر التحكم.

تحذير

- لم يتم تصميم هذا الجهاز للاستخدام البحري أو للاستخدام في المنشآت المتنقلة مثل القوافل والطائرات وما إلى ذلك.

التوصيلات الكهربائية

- لا تستخدم سلك إطالة ولا محوّلًا مزدوجًا.
- احرص دائمًا على فصل الجهاز وإيقاف إمداد الماء بعد الاستخدام.
- يتعين توصيل الجهاز بمقبس مؤرض وفقًا للوائح توصيل الأسلاك الكهربائية.
- يجب وضع الجهاز بحيث يمكن الوصول إلى المقابس بسهولة.
- يجب عدم إصلاح الجهاز إلا بواسطة شخص مؤهل، حيث يمكن أن تؤدي الإصلاحات التي تتم من قبل أشخاص ليس لديهم خبرة إلى التعرض إلى إصابة أو عطل خطير. اتصل بمركز الخدمة المحلي.

تحذير

- يجب توصيل القابس بمأخذ تيار مناسب مثبت بشكل صحيح ومؤرض وفقًا لجميع القوانين واللوائح المحلية.

تحديد المكان

- قم بتركيب الجهاز على أرضية صلبة ومسطحة.
- تأكد من عدم إعاقة السجاد أو البساط أو ما إلى ذلك لدوران الهواء حول الجهاز.
- لا تحاول أبدًا تصحيح أي عدم استواء في الأرضية باستخدام قطع من الخشب أو الورق المقوى أو مواد مشابهة تحت الجهاز.

إزالة الغلاف وفك مسامير النقل

١ ارفع الجهاز عن القاعدة المصنعة من الفوم.

- بعد إزالة الغلاف المصنوع من الكرتون ومواد الشحن، ارفع الجهاز عن القاعدة الفوم. تأكد من فصل دعامة الحوض عن القاعدة وألا تكون عالقة في الجزء السفلي من الجهاز.
- إذا لزم قلب الغسالة لأسفل لإزالة القاعدة الكرتونية، فيجب عليك دائمًا حماية جانب الغسالة وقلبها بحذر على جانبها. لا تقلب الجهاز على الجانب الأمامي أو الخلفي.

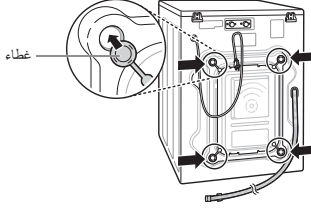

ملاحظة

- حافظ على مجموعات المسامير لاستخدامها في المستقبل. لمنع حدوث تلف للمكونات الداخلية، لا تنقل الغسالة بدون إعادة تركيب مسامير النقل.
- ويمكن أن يتسبب عدم إزالة مسامير النقل وعناصر التثبيت في حدوث اهتزاز وضوضاء شديدة، مما قد يؤدي إلى إحداث تلف دائم في الغسالة. يتم تثبيت السلك في الجزء الخلفي من الغسالة باستخدام أحد مسامير النقل للمساعدة في منع التشغيل في حالة وجود مسامير النقل في مكانها.

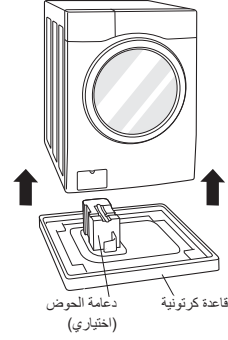

٢ إزالة مجموعات المسامير.

- ابدأ بسماري النقل الموجودين بالأسفل، باستخدام مفتاح الربط (المرفق) لفك جميع مسامير النقل بالكامل عن طريق تدويرها في عكس اتجاه عقارب الساعة. أزل مجموعات المسامير عن طريق هزها بلطف أثناء سحبها.

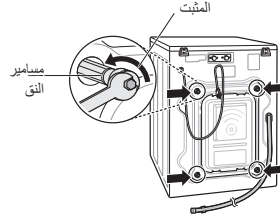

الأرضيات الخشبية (الأرضيات المعلقة)

- الأرضيات الخشبية عرضة للاهتزاز بشكل خاص.
- لمنع الاهتزاز ننصحك بوضع أكواب مطاطية لا يقل سمكها عن ١٥ مم لكل رجل من أرجل الجهاز، ويتم تثبيتها على عارضتين على الأقل من عوارض الأرضية باستخدام براغي.

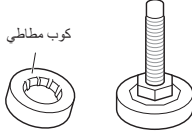

- إن أمكن، قم بتثبيت الجهاز في زاوية من زوايا الغرفة، بحيث تكون الأرض أكثر ثباتًا.
- ثبت الأكواب المطاطية للحد من الاهتزاز.

ملاحظة

- يضمن تحديد المكان والمستوى المناسبين للغسالة لتشغيل لفترة طويلة، ومنظمة، وفعالة.
- يجب أن تكون الغسالة في وضع أفقي بنسبة ١٠٠٪ وواقفة بثبات في مكانها.
- ويجب ألا تكون "متأرجحة" بين الزوايا وهي محملة.
- يجب أن يكون سطح التثبيت نظيفًا، وخاليًا من شمع الأرضية وطلاء مواد التشحيم الأخرى.
- لا تدع أقدم الغسالة تبطل. قد يؤدي عدم القيام بذلك إلى الاهتزاز أو الضوضاء.
- يمكنك الحصول على الأكواب المطاطية (p/) ٤٦٢٠ER٤٠٠٢B.no من مركز خدمة LG.

استخدام شرائح مانعة للانزلاق (عنصر اختياري)

عند تركيب الجهاز على سطح زلق، قد تتحرك الغسالة نتيجة للاهتزاز الشديد. ويمكن أن تؤدي التسوية غير الصحيحة إلى حدوث عطل من خلال الضوضاء والاهتزاز. في حالة حدوث ذلك، يتعين عليك تركيب شرائح مانعة للانزلاق أسفل أرجل الاستواء وضبط المستوى.

- ١ نظف الأرضية لوضع الشرائح المانعة للانزلاق.
 - استخدم قطعة قماش جافة لإزالة الأجسام الغريبة والرطوبة وتنظيفها. وإذا ظل بالمكان بعض الرطوبة، فقد تنزلق الشرائح المانعة للانزلاق.

٢ اضبط المستوى بعد وضع الجهاز في منطقة التركيب.

٣ ضع الجانب اللاصق للشرائح المانعة للانزلاق على الأرض.

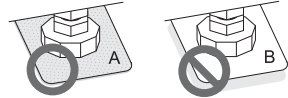
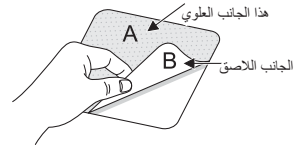

٤ تأكد من استواء الجهاز.

- ادفع الحواف العلوية للغسالة أو قم بهزها بلطف للتأكد من عدم اهتزازها. وفي حالة اهتزاز الجهاز، قم بتسويته مرة أخرى.

ملاحظة

- يمكنك الحصول على شرائح مانعة للانزلاق من مركز خدمة LG.

توصيل خرطوم إمداد الماء

- يجب أن يكون ضغط الماء ما بين ٠,١ ميغا باسكال و ١,٠ ميغا باسكال (١,٠-١٠,٠ ثقل كجم/سم^٢).
- لا تقم بإزالة الخيط أو تنزعه عند توصيل خرطوم الإمداد بالصمام.
- إذا كان ضغط الماء أعلى من ١,٠ ميغا باسكال، فيجب تركيب جهاز تخفيف الضغط.
- تحقق من حالة الخرطوم بصورة دورية واستبدله إذا لزم الأمر.

التحقق من السداة المطاطية بخرطوم إمداد الماء

تتوفر اثنتان من ممانعات التسريب المطاطية مع خرطوم إدخال الماء. تستعملان في منع تسريب الماء. تأكد من إحكام التوصيل بالصنابير للغاية.

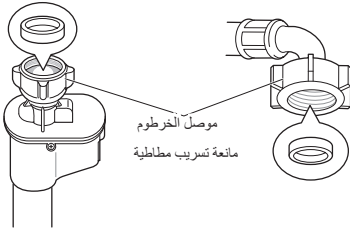
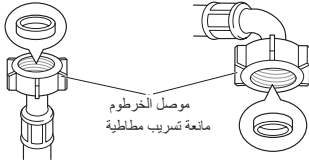

ضبط مستوى الجهاز

- إذا كانت الأرضية غير مستوية، فادر الأقدام القابلة للضبط حسب الحاجة (لا تضع قطع الخشب وما إلى ذلك تحت الأقدام). تأكد من أن جميع الأقدام الأربعة مستقرة وثابتة على الأرض ثم تأكد من أن الجهاز مستوي تمامًا على الأرض (استخدم ميزان الماء).
- بمجرد أن يصبح الجهاز مستويًا، أحكم ربط صواميل القفل باتجاه قاعدة الجهاز. ويجب إحكام ربط كل صواميل القفل.

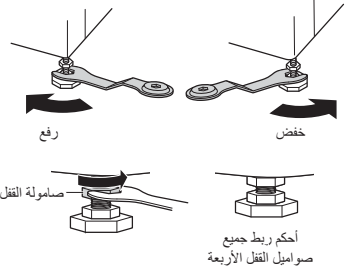

الفحص القطري

- عند الضغط على حواف اللوحة العلوية للجهاز بشكل قطري لأسفل، يجب ألا يتحرك الجهاز لأعلى ولأسفل على الإطلاق (افحص كلا الاتجاهين). وفي حالة اهتزاز الجهاز عند دفع اللوحة العلوية للجهاز بشكل قطري، قم بضبط الأقدام مرة أخرى.

ملاحظة

- يمكن أن تُحدث الأرضيات الخشبية أو المعلقة اهتزازًا عنيفًا وعدم اتزان.
- عند تركيب الغسالة على قاعدة مرتفعة، يجب تثبيتها بإحكام للحد من خطر سقوطها.

توصيل الخرطوم بصنبور الماء

توصيل الخرطوم اللولبي بالصنبور المزود بأسنان

ثبت موصل الخرطوم بصنبور إمداد الماء.

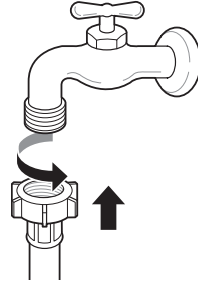
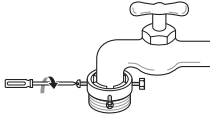

٤ ادفع خرطوم الإمداد بشكل عمودي لأعلى بحيث يمكن للسداة المطاطية الموجودة داخل الخرطوم أن تلتصق بالصنبور تمامًا ثم أحكم ربطه عن طريق إدارته إلى اليمين.

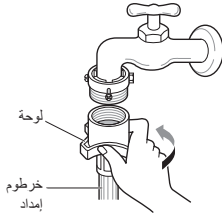

توصيل خرطوم لولبي بالصنبور غير المزود بأسنان

١ فك مسامير التثبيت الأربعة.

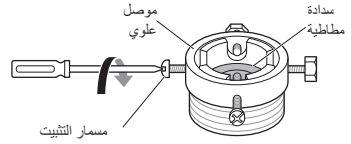

توصيل خرطوم من نوع اللمسة الواحدة بالصنبور غير المزود بأسنان

١ فك اللوحة الحلقية للمحول وحرر مسامير التثبيت الأربعة.

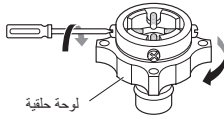

٢ أزل لوحة التوجيه إذا كان الصنبور كبيرًا جدًا حتى يلائم المحول.

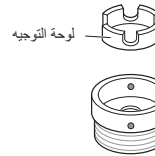

توصيل الخرطوم بالجهاز

اربط خط الماء الساخن بأنبوب إمداد الماء الساخن الموجود بالجزء الخلفي من الغسالة. اربط خط الماء البارد بأنبوب إمداد الماء البارد الموجود بالجزء الخلفي من الغسالة.

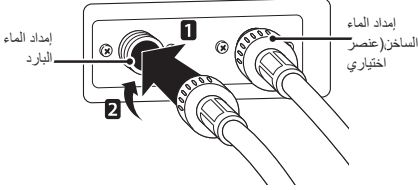

ملاحظة

- بعد الانتهاء من التوصيل، وفي حالة وجود تسرب ماء من الخرطوم، كرر الخطوات نفسها. استخدم الأنواع الأكثر تقليدية لصنبور إمداد الماء. إذا كان الصنبور مربع الشكل أو كبيرًا للغاية، فانزع لوحة التوجيه قبل إدخال الصنبور في المحول.

استخدام الصنبور الأفقي

صنبور أفقي



صنبور تمديد

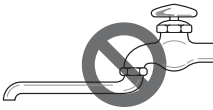

صنبور مربع الشكل



٢ أزل لوحة التوجيه إذا كان الصنبور كبيرًا جدًا حتى يلائم المحول.

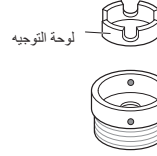

٣ ادفع المحول إلى طرف الصنبور بحيث تشكل الحشية المطاطية وصلة منيعة للماء. أحكم ربط مسامير التثبيت الأربعة واللوحة الحلقية للمحول.

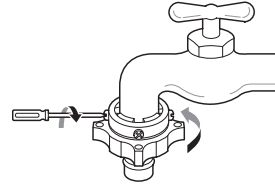

٤ اسحب لوحة مزلاج الموصل إلى أسفل، وادفع خرطوم الإمداد إلى المحول، وحرر لوحة مزلاج الموصل. وتأكد أن أقفال المحول في مكانها.

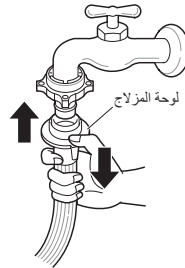

ملاحظة

- قبل توصيل خرطوم الإمداد بصنبور الماء، قم بتشغيل صنبور الماء لطرد المواد الغريبة (الغبار، والرمل، ونشارة الخشب، وما إلى ذلك) الموجودة في خطوط الماء. واترك ماء الصرف في دلو، وتحقق من درجة حرارة الماء.

تركيب خرطوم التصريف

- لا يجب وضع خرطوم التصريف على ارتفاع أعلى من ١٠٠ سم عن الأرض. قد يتعذر تصريف الماء الموجود في الجهاز أو يتم تصريفه ببطء.
- سيؤدي تثبيت خرطوم التصريف بطريقة صحيحة إلى حماية الأرضية من الضرر الناتج عن تسرب الماء.
- إذا كان خرطوم التصريف طويلاً جداً، فلا تحاول إدخاله مرة أخرى بالقوة داخل الجهاز. حيث قد يؤدي إلى إحداث ضجيج غير عادي.

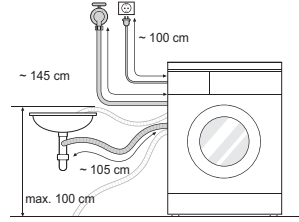

- عند تركيب خرطوم التصريف في البالوعة، أحكم تثبيته باستخدام سلسلة.
- سيؤدي تثبيت خرطوم التصريف بطريقة صحيحة إلى حماية الأرضية من الضرر الناتج عن تسرب الماء.

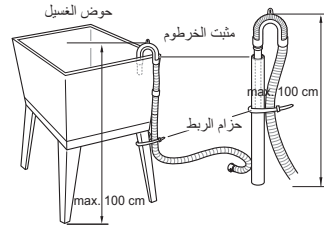
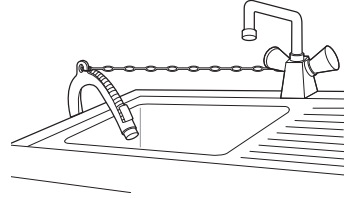

استخدام الغسالة

قبل الغسلة الأولى، حدد أحد برامج الغسيل، واترك الغسالة تعمل بدون ملابس. سيؤدي هذا إلى إزالة الرواسب والماء من حلة الغسل التي قد تُترك في أثناء تصنيع الجهاز.

١ افرز الغسيل وضع الملابس.

- افرز الغسيل حسب نوع النسيج، ومستوى الأوساخ، واللون، وحجم الحمولة حسب الحاجة. ثم افتح الباب وضع الملابس داخل الغسالة.

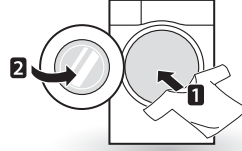

٢ أضف منتجات التنظيف و/أو المنظف والمنعم.

- أضف كمية مناسبة من المنظف إلى درج موزع المنظف. وعند الحاجة، أضف المبيض أو منعم القماش إلى المنطقة المناسبة في الموزع.

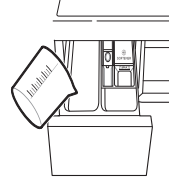

٣ تشغيل الغسالة.

- اضغط على زر الطاقة لتشغيل الغسالة.

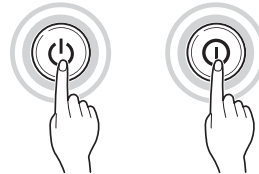

٤ اختيار دورة الغسيل المطلوبة.

- اضغط على زر الدورة بشكل متكرر أو قم بلف مقبض اختيار الدورة حتى يتم اختيار الدورة المطلوبة.



٥ بدء الدورة.

- اضغط على الزر بدء/إيقاف مؤقت لبدء الدورة. وستهتز الغسالة لفترة قليلة بدون وجود ماء لتقيس وزن الحمولة. وإذا لم يتم الضغط على الزر بدء/إيقاف مؤقت خلال ١٥ دقائق، فستتوقف الغسالة عن العمل وسيتم فقدان جميع الإعدادات.



٦ إنهاء الدورة.

- سيصدر صوت نغمة عند إنهاء الدورة. وعلى الفور أخرج ملابسك من الغسالة للحد من الكرمشة. وافحص مانعة تسريب الباب عند إخراج حمولة ملابس صغيرة يمكن أن تعلق في مانعة التسريب.

فرز الغسيل

٣

- العناية قبل وضع الحمولة.
- اجمع بين الأغراض الكبيرة والصغيرة في الحمولة. وضع الأغراض الكبيرة أولاً.
- لا يجب أن تزيد الأغراض الكبيرة عن نصف إجمالي الحمولة. ولا تغسل أغراضاً فردية. حيث قد يؤدي هذا إلى عدم التوازن في الحمولة. وأضف قطعة أو قطعتين متشابهتين.
- افحص جميع الجيوب للتأكد من أنها فارغة. فقد تؤدي أشياء مثل المسامير، ومشابك الشعر، والثقاب، والأقلام، والقطع المعدنية، والمفاتيح إلى إحداث ضرر في كل من الغسالة وملابسك.

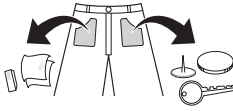

- أغلق السحابات، والخطافات، والسلاسل للتأكد من أن هذه الأغراض لن تعلق بالملابس الأخرى.
- امسح الأوساخ والبقع من خلال وضع مقدار صغير من المنظف المذاب في الماء على البقع وغسلها للمساعدة في إزالة الأوساخ.
- افحص طيات الحشوية المرنة (رامدية) وانزع أي مواد صغيرة.

تنبيه

- افحص داخل حلة الغسل وأزل أي أشياء موجودة داخلها متبقية من دورة الغسيل السابقة.

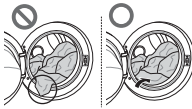

- أخرج أي ملابس أو أغراض من الحشوية المرنة لمنع إحداث تلف في الملابس والحشوية.

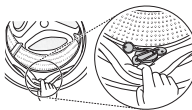

١ ابحث عن ملصق العناية الموجود على ملابسك.

- سيوضح لك هذا الملصق محتويات أقمشة ملابسك وطريقة غسلها.
- الرموز الموجودة على ملصق العناية.



٢

فرز الغسيل.

- للحصول على أفضل النتائج، افرز الملابس إلى أنواع يمكن غسلها في دورة الغسيل نفسها.
- تحتاج الأقمشة المختلفة إلى درجات حرارة وسرعات دوران مختلفة عند غسلها.
- افرز دائماً الملابس ذات الألوان الغامقة عن الملابس ذات الألوان الباهتة والملابس البيضاء. واغسلها بشكل منفصل حيث إن الصبغة والوبر قد تنتقل بين الملابس، مما قد يؤدي إلى تغيير لون الملابس البيضاء والقاتحة. ولا تغسل الملابس شديدة الاتساخ مع الملابس قليلة الاتساخ إذا كان ذلك ممكناً.

— اتساخ (شديد، عادي، خفيف) :
افرز الملابس وفقاً لدرجة اتساخها.

— اللون (أبيض، فاتح، غامق) :
افصل المنسوجات البيضاء عن المنسوجات الملونة.

— الوبر (منتجات وبرية، منتجات تجذب الوبر) :
اغسل المنتجات المنتجة للوبر والمنتجات المجمع للوبر بشكل منفصل عن بعضها البعض.

إضافة منتجات التنظيف

مقدار المنظف

- يجب استخدام المنظف وفقاً لتعليمات الشركة المصنعة للمنظف، واختيارها وفقاً لنوع الأقمشة، ولونها، ومدى اتساخها، ودرجة حرارة الغسيل.
- عند استخدام مقدار كبير من المنظف، فقد تحدث رغوة كثيرة جداً وهذا يقلل من كفاءة الغسيل أو يؤدي إلى نقل الحمولة على المحرك.

• إذا كنت ترغب في استخدام منظف سائل، فاتبع الإرشادات التي توفرها الشركة المصنعة للمنظف.

- يمكنك سكب المنظفات السائلة مباشرة في درج المنظفات الرئيسي إذا كنت ستبدأ الدورة على الفور.

• لا تستخدم المنظفات السائلة إذا كنت تستخدم تأخير الوقت، أو إذا قمت بتحديد غسيل مبدئي، حيث إن السائل قد يتصلب.

- في حالة حدوث الكثير من الرغوي، يتعين عليك تقليل كمية المنظف.

• قد تحتاج إلى تعديل مقدار استخدام المنظف حسب درجة حرارة الماء، وعسر الماء، وحجم الحمولة، ومستوى الأوساخ. للحصول على أفضل النتائج، تجنب حدوث رغاوي زائدة عن الحد.

- راجع ملصق الملابس، قبل اختيار المنظف ودرجة حرارة الماء.
- عند استخدام الغسالة، لا تستخدم إلا المنظفات المخصصة لكل نوع من أنواع الملابس:

– منظفات المساحيق العامة لجميع أنواع الأقمشة

– منظفات مساحيق للأقمشة الحساسة

– المنظفات السائلة لجميع أنواع الأقمشة أو المنظفات المخصصة للصوف فقط

- للحصول على غسيل وتبييض أفضل، استخدم المنظف الذي يحتوي على مبيض المسحوق العام.



- يتدفق المنظف من الموزع في بداية الدورة.

ملاحظة

- لا تترك المنظفات تتصلب. حيث يمكن أن يؤدي ذلك إلى حدوث انسداد، أو ضعف في أداء الشطف، أو رائحة.
- الحمولة الكاملة: وفقاً لتوصيات الشركة المصنعة.
- الحمولة الجزئية: ٤/٣ الكمية المعتادة
- الحد الأدنى للحمولة: ٢/١ الحمولة الكاملة

إضافة المنظفات ومنعم الأقمشة

إضافة المنظف

- غسيل رئيسي فقط ← 
- غسيل مبدئي + غسيل رئيسي ←  • 

ملاحظة

- يمكن أن يؤدي استخدام مقدار كبير من المنظف، أو المبيض، أو المنعم إلى تدفق زائد.
- تأكد من استخدام كمية مناسبة من المنظف.

إضافة منعم القماش

- لا تتجاوز خط أقصى حد للماء. يمكن أن يتسبب الماء الزائد في التوزيع المبكر لمنعم القماش، مما قد يؤدي إلى إحداث بقع بالملابس. أغلق درج الموزع ببطء.

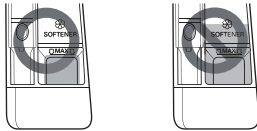

استخدام الأقراص

١ افتح الباب وضع الأقراص في حلة الغسل.

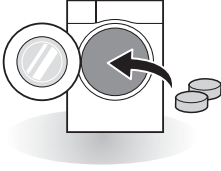

٢ ضع الغسيل في حلة الغسل وأغلق الباب.

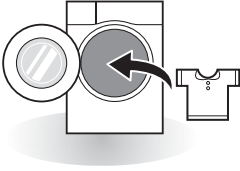

- لا تترك منعم القماش في درج المنظفات لأكثر من يومين (يمكن أن يتصلب منعم القماش).
- سيتم إضافة المنعم تلقائيًا خلال دورة الشطف الأخيرة.
- لا تفتح الدرج في أثناء الإمداد بالماء.
- يجب عدم استخدام المذيبات (البنزين، وما إلى ذلك).

ملاحظة

- لا تسكب منعم القماش على الملابس مباشرةً.

إضافة منقي الماء

- يمكن استخدام منقي الماء، مثل مقاوم الرواسب الكلسية (مثل كالجون)، للتقليل من استخدام المنظفات في المناطق ذات الماء العسر. ويتم التوزيع وفقًا للكمية المحددة على العبوة. يتعين عليك أولاً إضافة المنظف ثم منقي الماء.
- استخدم كمية المنظف المطلوبة للماء المنقى.

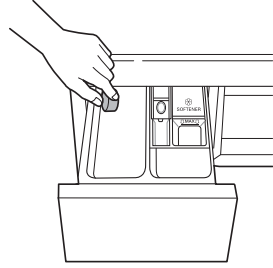

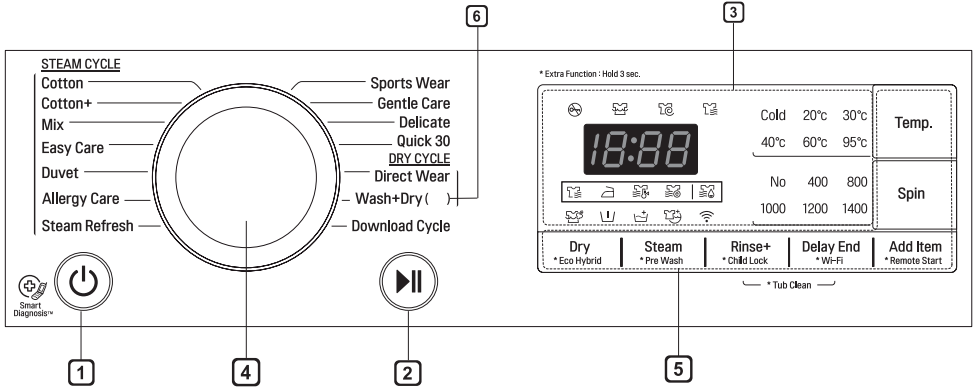

1 زر الطاقة

- اضغط فوق زر الطاقة لتشغيل الغسالة.

2 زر بدء/إيقاف مؤقت

- يُستخدم هذا الزر بدء/إيقاف مؤقت لبدء دورة الغسيل أو إيقافها مؤقتًا.
- في حالة الحاجة إلى إيقاف دورة الغسيل مؤقتًا، اضغط على الزر بدء/إيقاف مؤقت.

3 شاشة العرض

- تعرض شاشة العرض الإعدادات، والوقت المُقدر المتبقي، والخيارات، ورسائل الحالة. عندما يتم تشغيل المنتج، سنضفي الإعدادات الافتراضية في شاشة العرض.
- تعرض شاشة العرض الوقت المُقدر المتبقي. بينما يتم حساب حجم الحمولة تلقائيًا، تظهر علامة الوميض أو "Detecting (الاكتشاف)".
- قد يختلف (الدوران في الدقيقة) وفقًا للطرز.

4 مقيض ضبط البرنامج

- تتوفر البرامج وفقًا لنوع الغسيل.
- سيضيئ المصباح للإشارة إلى البرنامج المحدد.

5 الخيارات

- يسمح لك ذلك بتحديد برنامج إضافي وسيضيئ عندما يتم تحديده.
- استخدم هذه الأزرار لتحديد خيارات البرنامج المطلوب للدورة المحددة.
- لاستخدام وظيفة البدء عن بعد، راجع الوظائف الذكية.

6 غسيل+تجفيف ()

- () يشير إلى قدرة الجهاز على التجفيف، والتي تتنوع حسب الطرز.

جدول البرامج

برنامج الغسيل

الحد الأقصى للحمولة	درجة الحرارة المناسبة	نوع القماش	الوصف	البرنامج
مقن	٤٠° مئوية (بارد حتى ٩٥° مئوية)	الملابس السريعة الملونة (القمصان، وفساتين السهرة، والبيجامات، وما إلى ذلك) وحمولة القطن المتسخة بشكل عادي (الملابس الداخلية).	يوفر أداء أفضل من خلال الجمع بين حركات حلة الغسل المختلفة. يوفر أداء غسيل محسناً لكمية كبيرة من الغسيل مع استهلاك أقل للطاقة.	Cotton (القطن)
	٦٠° مئوية (بارد حتى ٦٠° مئوية)	البولي أميد، والأكريليك، والبوليستر.	يناسب القمصان الكاجوال التي لا تحتاج إلى الكي بعد غسلها.	Cotton+ (القطن+)
٤,٠ كجم	٤٠° مئوية (بارد حتى ٦٠° مئوية)	أنواع مختلفة من الأقمشة باستثناء الملابس الخاصة (الحرير/الحساسية والملابس الرياضية والملابس السوداء والصوف والألحفة/الستائر).	يتيح غسل أنواع أقمشة مختلفة في الوقت نفسه.	Easy Care (عناية سهلة)
	٤٠° مئوية (بارد حتى ٤٠° مئوية)	القطن، والملابس الداخلية، وأغطية الوسادات، والملاءات، وملابس الأطفال	يساعد على إزالة المواد المسببة للحساسية مثل عث المنزل، وغبار الطلع، ووبر القطط.	Mix (خليط)
	٦٠ درجة مئوية (من ٦٠ درجة مئوية إلى ٩٥ درجة مئوية)	ملاءات القطن باستثناء الملابس الخاصة (الناعمة، والصوف، والحرير، وما إلى ذلك) التي تحتوي على حشوة: الألحفة، والوسائط، والبطانيات، وأغطية الأريكة التي تحتوي على حشوة خفيفة		
حجم واحد	بارد (بارد حتى ٤٠° مئوية)		للقطع كبيرة الحجم مثل أغطية السرير، والوسائد، وأغطية الأريكة، وما إلى ذلك.	Duvet (للحف)
٣,٠ كجم	٤٠° مئوية (بارد حتى ٤٠° مئوية)	كولمكس، وجوري تكس، والصوف، والسيمباتكس	يناسب الملابس الرياضية مثل ملابس الركض والجري.	Sports Wear (الملابس الرياضية)

الحد الأقصى للحمولة	درجة الحرارة المناسبة	نوع القماش	الوصف	البرنامج
٣ أغراض	لا يوجد خيار	القمصان والفساتين والبلوزات المصنوعة من القطن المختلط، والبوليستر المختلط	يساعد على إزالة الكرمشة في غضون ٢٠ دقيقة باستخدام البخار (قد تكون الملابس رطبة. يمكن ارتداء الملابس بعد تعليقها حتى تجف لمدة من ١٠ إلى ٣٠ دقيقة).	Steam Refresh (التزطيب بالبخار)
	٢٠ درجة مئوية (من ٢٠ درجة مئوية إلى ٤٠ درجة مئوية)	القمصان والفساتين والبلوزات المصنوعة من القطن المخروط، والبوليستر المخروط.	يقوم بدورة الغسيل وصولاً إلى دورة التجفيف في غضون ٨٠ دقيقة في مرة واحدة لغسل عدد من القمصان يتراوح من قميص واحد إلى ٣ قمصان قليلة الاتساخ.	Direct Wear (الارتداء مباشرة)
٣,٠ كجم	٢٠° مئوية (بارد حتى ٤٠° مئوية)	الملابس الغامقة المصنوعة من القطن أو الأقمشة المختلطة.	يُساعد على تثبيت الألوان (استخدم المنظفات للأقمشة الملونة).	Delicate (الملابس الحساسة)
		غسيل الملابس الملونة خفيفة الاتساخ.	توفر دورة غسيل سريعة للقطع صغيرة الحجم قليلة الاتساخ.	Quick 30 (غسيل سريع 30)
١,٥ كجم	٢٠° مئوية (بارد حتى ٣٠° مئوية)	الصوف، والملابس القابلة للغسل اليدوي، والملابس الحساسة، والغسيل القابل للتلطف بسهولة.	Gentle Care (العناية اللطيفة)	Gentle Care (عناية لطيفة)
مقن (تجفيف)	٤٠° مئوية (بارد حتى ٩٥° مئوية)	كمية صغيرة من الغسيل يمكن تجفيفها.	توفر هذه الدورة عملية غسيل وتجفيف بلا توقف في نفس الدورة.	Wash+Dry (غسيل+تجفيف)
للبرامج القابلة للتنزيل. إذا لم يتم تنزيل أي برنامج، تكون الدورة الافتراضية هي شطف + دوران.				Download Cycle (دورة التحميل)

برنامج التجفيف

الحد الأقصى للحمولة	نوع القماش	الوصف	البرنامج
مقنن	أقمشة القطن أو الكتان مثل المناشف القطنية، والقمصان ذات النصف كم، والملابس الكتانية.	خاص بالأقطان. اختر هذا البرنامج لتقليل كل من وقت دورة التجفيف ومقدار الطاقة أثناء دورة التجفيف.	طبيعي (🌀)
		خاص ببرنامج التجفيف باستخدام الطاقة.	طبيعي اقتصادي (🌀)
٣,٥ كجم	منسوجات العناية السهلة والأقمشة الصناعية المناسبة للملابس التي يتم غسلها في برنامج عناية سهلة، وأقمشة مختلطة.	يستخدم المجفف درجة حرارة منخفضة للتجفيف للحد من تعرض الملابس للتلف.	درجة حرارة أقل (🌀)
مقنن	الأقمشة القطنية أو الكتانية، تكون جاهزة للكي في نهاية البرنامج.	للكي السهل، والانتهاه من التجفيف في الظروف الرطبة.	كي (☀️)
٠,٥ كجم	القطن، والمنشفة	يمكنك تغيير وقت التجفيف وفقاً للحد الأقصى للحمولة.	الوقت ٣٠ دقيقة
١,٥ كجم			الوقت ٦٠ دقيقة
٣,٠ كجم			الوقت ١٢٠ دقيقة

• اضبط البرنامج على 'Wash' (غسيل) Cotton+ (القطن+) ، ، ٦٠ درجة مئوية، ١٤٠٠ دورة في الدقيقة و'Dry' (تجفيف): Normal Eco (طبيعي اقتصادي) (🌀) للاختبار وفق معيار IEC٦٢٥١٢.

• حمل دورة التجفيف الأولى:

٥,٠ كجم [F1007CWT]/[F4J*JH(P)(0~9)*D]/[SB-19108WDM]

٤,٥ كجم [F4J*FH(P)(0~9)*D]

• حمل دورة التجفيف الثانية: ٥,٥ كجم

٥,٥ كجم [SB-19108WDM]/[F4J*JH(P)(0~9)*D]/[F1007CWT]

٤,٥ كجم [F4J*FH(P)(0~9)*D]

ملاحظة

- اختر الحد الأقصى لسرعة الدوران القابل للتحديد في برنامج الغسيل للتأكد من نتائج التجفيف.
- عندما تكون كمية الغسيل التي سيتم غسلها وتجفيفها في برنامج واحد لا تتجاوز الحد الأقصى المسموح به للوزن في برنامج التجفيف، يُنصح بالغسيل والتجفيف في تسلسل واحد مستمر.

خيارات إضافية

Dry (تجفيف)	Rinse+ (شطف +)	Delay End (وقت التأخير إنتهى)	Eco Hybrid (هجين اقتصادي)	Steam (بخار)	Pre Wash (غسيل مبدئي)	البرنامج
•	•	•	•	•	•	Cotton (الظن)
•	•	•	•	•	•	Cotton+ (الظن+)
•	•	•	•	•	•	Mix (خليط)
•	•	•	•	•	•	Easy Care (عناية سهلة)
	•	•		•		Duvet (اللحف)
•	•	•	•	•		Allergy Care (عناية ضد الحساسية)
				•		Steam Refresh (الترطيب بالبخر)
	•	•				Sports Wear (الملابس الرياضية)
	•	•				Gentle Care (عناية لطيفة)
	•	•				Delicate (الملابس الحساسة)
•		•				Direct Wear (الارتداء مباشرة)
•	•	•	•	•	•	Wash+Dry (غسيل+تجفيف)
•	•	•	•		•	Quick 30 (غسيل سريع 30)

• : يتم تضمين هذا الخيار تلقائيًا في الدورة ولا يمكن حذفه.

الحد الأقصى لعدد الدورات في الدقيقة	البرنامج
١٤٠٠	Cotton (القطن)
١٤٠٠	Cotton+ (القطن+)
١٤٠٠	Mix (خليط)
١٠٠٠	Easy Care (عناية سهلة)
١٠٠٠	Duvet (الحف)
١٤٠٠	Allergy Care (عناية ضد الحساسية)
-	Steam Refresh (التزطيب البخار)
٨٠٠	Sports Wear (الملابس الرياضية)
٨٠٠	Gentle Care (عناية لطيفة)
٨٠٠	Delicate (الملابس الحساسة)
١٠٠٠	Direct Wear (الارتداء مباشرة)
١٤٠٠	Wash+Dry (غسيل+تجفيف)
١٤٠٠	Quick 30 (غسيل سريع 30)

Steam (بخار) (اختياري) (☁️)

تعزز ميزات الغسيل بالبخار أداء الغسيل مع استهلاك منخفض للطاقة. ينشر التعقيم بالبخار بعد دورة التشييف للحد من الكرمشة ولجعل الغسيل منقوشًا.

- ١ اضغط على الزر الطاقة.
- ٢ لخيار الغسيل بالبخار، حدد برامج البخار. لخيار مُنعم بالبخار،
- ٣ اضغط على | ب | بخار | ب | زر.
- ٤ اضغط على الزر بدء/إيقاف مؤقت.

Wi-Fi (شبكة) (📶)

قم بتعيين وصلة شبكة Wi-Fi. عند اتصال شبكة Wi-Fi، فتم إضاءة رمز شبكة Wi-Fi على لوحة التحكم.

Temp. (درجة الحرارة)

- يحدد الزر درجة الحرارة مزج درجة حرارة الغسيل والشطف للدورة المحددة. اضغط على هذا الزر حتى يضيء الإعداد المطلوب. تستخدم جميع دورات الشطف ماء الصنبور البارد.
- حدد درجة حرارة الماء المناسبة لنوع الحمولة التي تغسلها. واتبع ملصقات العناية بنسيج الملابس للحصول على أفضل النتائج.

خيارات البرامج

Delay End (وقت التأخير إنتهى)

يمكنك ضبط وقت التأخير بحيث تبدأ الغسالة تلقائيًا وتنتهي بعد فترة زمنية محددة.

- ١ اضغط على الزر الطاقة.
- ٢ حدد برنامج الغسيل.
- ٣ اضغط على زر وقت التأخير إنتهى لضبط الوقت المطلوب.
- ٤ اضغط على الزر بدء/إيقاف مؤقت.

ملاحظة

- وقت التأخير هو وقت انتهاء البرنامج، وليس وقت البدء. ربما يختلف وقت التشغيل الفعلي بسبب درجة حرارة الماء، وحمولة الغسيل، وعوامل أخرى.
- لإلغاء هذه الوظيفة، يجب الضغط على زر الطاقة.
- تجنب استخدام المنظف السائل مع هذا الخيار.

Pre Wash (غسيل مبدئي) (🧼)

إذا كان الغسيل شديد الاتساخ، فينصح باستخدام برنامج غسيل مبدئي.

- ١ اضغط على الزر الطاقة.
- ٢ حدد برنامج الغسيل.
- ٣ اضغط على الزر غسيل مبدئي لمدة ثلاث ثوانٍ.
- ٤ اضغط على الزر بدء/إيقاف مؤقت.

Add Item (إضافة عنصر) (تأثير)

يُمكن إضافة قطع غسيل أو إخراجها بعد بدء برنامج الغسيل.

- ١ اضغط على الزر **إضافة عنصر** عند إضاءة المؤشر LED.
- ٢ إضافة قطع الغسيل أو إخراجها.
- ٣ أغلق الباب ثم اضغط على الزر **بدء/إيقاف مؤقت**.

ملاحظة

- للأمان، يظل الباب مغلقاً عند ارتفاع مستوى المياه أو ارتفاع درجة الحرارة. يتعذر إضافة قطع غسيل في هذه الأثناء.
- إذا ارتفعت درجة الحرارة في الحلة، فيرجى الانتظار حتى تبرد.

⚠️ تشبيه

- عند إضافة قطع الغسيل تأكد من إدخالها بالكامل داخل حلة الغسيل. إذا علق الغسيل في فتحة مزلاج الباب فمن المحتمل تلف الغلاف المطاطي مما يؤدي إلى تسرب المياه وحدوث عطل بالجهاز.
- قد يؤدي فتح الباب عنوة إلى تلف قطع الغيار أو تعطل الجهاز أو حدوث مشاكل في الأمان.
- إذا فتحت الباب وكان هناك قدر كبير من المياه ورغوة الصابون داخل الحلة، فقد تنساب المياه ورغوة الصابون مما قد يؤدي إلى الإصابة بحروق أو بلل الأرضية.

Spin (دوران)

- يمكن تحديد مستوى سرعة التنشيف عن طريق الضغط فوق زر **دوران** بشكل متكرر.
- تنشيف فقط
- ١ اضغط على الزر **الطاقة**.
- ٢ اضغط فوق زر **دوران** لتحديد عدد الدورات في الدقيقة.
- ٣ اضغط على الزر **بدء/إيقاف مؤقت**.

ملاحظة

- عند تحديد **No**، سيستمر الدوران لفترة قصيرة لتصريف الماء بسرعة.

Rinse (شطف)

Rinse+ (شطف+) (تأثير)

إضافة عملية شطف مرة واحدة.

Eco Hybrid (هجين اقتصادي) (اختياري) (تأثير)

الاستخدام للتجفيف بتطهير الهواء دون استهلاك للمياه المستخدمة في التكتيف.

- ١ اضغط على الزر **الطاقة**.
- ٢ حدد برنامج التجفيف.
- ٣ اضغط على زر **هجين اقتصادي** لثلاث ثوان.
- ٤ اضغط على الزر **بدء/إيقاف مؤقت**.

ملاحظة

- متوفر مع برنامج طبيعي أو كي.

المواد المنسوجة والمحيكة

- يمكن أن تتكسح بعض الأغراض المنسوجة والمحيكة، بمقادير متفاوتة، وفقاً لجودتها.
- قم بتمديد هذه الأغراض على الفور بعد تجفيفها.

الطبعة الدائمة والألياف الصناعية

- لا تحوّل غسالتك بحمل زائد.
- أخرج الأغراض ذات الطبعات الدائمة بمجرد توقف الغسالة للحد من الكرمشة.

ملابس الأطفال وقمصان النوم

- تحقق دائماً من تعليمات الشركة المصنعة.

الأغراض المطاطية والبلاستيكية

- لا تجفف أي أغراض مصنوعة من مطاط أو بلاستيك أو تحتوي عليهما مثل:
 - الأغطية الواقية، والمرابيل، وأغطية الكراسي
 - الستائر ومفارش المائدة
 - سجاد الحمام

الألياف الزجاجية

- لا تجفف الأغراض المصنوعة من الألياف الزجاجية في غسالتك. يمكن أن تلتصق جزيئات الزجاج المتروكة في الغسالة في ملابسك في المرة التالية التي تستخدم فيها الغسالة وتسبب تهيّجاً في الجلد.

دليل وقت التجفيف

- يمكن تحديد وقت التجفيف من خلال الضغط فوق زر **تجفيف**.
- يمكن أن يستمر برنامج التجفيف حتى ٧ ساعات.
- يتم توفير أوقات التجفيف هذه كدليل لمساعدتك على إعداد غسالتك للتجفيف اليدوي.

ملاحظة

- يختلف وقت التجفيف المُقدر عن وقت التجفيف الفعلي في أثناء الدورة الآلية. ويؤثر نوع القماش، وحجم الحمولة، والتجفيف المحدد على وقت التجفيف.
- عند تحديد دورة تجفيف فقط، يعمل التنشيف آلياً لترشيد الطاقة.

Dry (تجفيف) (🔥)

استخدم البرامج التلقائية الخاصة بك لتجفيف معظم الحمولات. تقبيل المستشعرات الإلكترونية درجة حرارة العادم لزيادة درجات حرارة التجفيف أو خفضها لتسريع وقت الاستجابة وزيادة مستوى التحكم في درجة الحرارة.

- يجب ترك صنوبر الماء البارد مفتوحاً في أثناء دورات التجفيف.
- يمكن تحديد التحويل التلقائي للغسالة من دورة الغسيل إلى التجفيف بسهولة في هذه الغسالة.
- فيما يتعلق بمعظم برامج التجفيف، تأكد من أن جميع أغراض حمولة الملابس متشابهة في المادة والكثافة.
- لا تزد حمولة الغسالة أكثر من اللازم من خلال وضع الكثير من الأغراض داخل حلة الغسل. ويجب أن تتمكن الأغراض من الدوران بحرية.
- عند فتح الباب وإزالة الحمولة قبل إنهاء الغسالة دورتها، تذكر أن تضغط على الزر **بدء/إيقاف مؤقت**.
- من خلال الضغط على الزر **تجفيف**، يمكنك أن تحدد: طبيعي-الوقت (٣٠-٦٠-١٢٠) كي-درجة حرارة أقل-طبيعي اقتصادي
- بعد انتهاء دورة التجفيف، يتم عرض 'D'، 'E'، 'F' يعني الحد من الكرمشة. تم إتمام دورة التجفيف بالفعل. اضغط على أي زر وأخرج الملابس. إذا لم تضغط على الزر **بدء/إيقاف مؤقت**، فسينتهي البرنامج بعد ٤ ساعات تقريباً.

ملاحظة

- عند إيقاف تشغيل دورة تجفيف الغسالة، يمكن أن يعمل محرك المروحة لمدة ٣٠ ثانية لتحافظ على نفسها. بعد ذلك ستعرض الغسالة 'F' على اللوحة. 'F' تعني مروحة التبريد.
- توخ الحذر عند إخراج الملابس من الغسالة، حيث قد تكون الملابس أو الغسالة ساخنة.

الأغراض الصوفية

- لا تقلب الأغراض الصوفية الجافة. واسحبها إلى شكلها الأصلي وجففها على سطح مستوٍ.

(تشغيل/إيقاف تشغيل الصافرة) Beep On/Off

- ١ اضغط على الزر الطاقة.
- ٢ اضغط على الزر بدء/إيقاف مؤقت.
- ٣ اضغط مع الاستمرار على الزر درجة الحرارة والزر دوران

ملاحظة

- بمجرد إعداد وظيفة تشغيل/إيقاف تشغيل الصافرة، يتم حفظ الإعداد حتى بعد إيقاف تشغيل الطاقة.
- إذا أردت إيقاف تشغيل الصافرة، ما عليك سوى تكرار هذه العملية.

(القفل ضد عبث الأطفال) Child Lock

استخدم هذا الخيار لتعطيل أدوات التحكم. تتيح هذه الخاصية منع الأطفال من تغيير الدورات أو تشغيل الجهاز

قفل لوحة التحكم

- ١ اضغط مع الاستمرار على الزر القفل ضد عبث الأطفال لمدة ٣ ثوانٍ.

- ٢ سيصدر صوت صافرة، وسيظهر \bar{L} على شاشة العرض. عند ضبط قفل الأطفال، يتم قفل جميع الأزرار باستثناء زر الطاقة.

ملاحظة

- لن يؤدي إيقاف تشغيل الطاقة إلى إعادة تعيين وظيفة القفل للأطفال. يجب إلغاء تفعيل القفل للأطفال لتتمكن من الوصول إلى أي وظائف أخرى.

إلغاء قفل لوحة التحكم

- اضغط مع الاستمرار على الزر القفل ضد عبث الأطفال لمدة ٣ ثوانٍ.
- سيصدر صوت جهاز الإخطار وسيظهر الوقت المتبقي للبرنامج الحالي على شاشة العرض.

استخدام تطبيق LG SmartThinQ

بعض الأمور التي يجب التحقق منها قبل استخدام LG SmartThinQ



للأجهزة بشعار SmartThinQ أو SmartThinQ

١ تأكد من المسافة بين الجهاز وجهاز التوجيه اللاسلكي (شبكة Wi-Fi).

• إذا كانت المسافة بين الجهاز وجهاز التوجيه اللاسلكي بعيدة أكثر من اللازم، ستصبح قوة الإشارة ضعيفة. قد يستغرق التسجيل وقتاً طويلاً أو قد يفشل التثبيت.

٢ يُجرى إغلاق بيانات الهاتف المحمول أو البيانات الخلوية على هاتفك الذكي.

• لأجهزة iPhone، اغلق البيانات من خلال الإعدادات ← خلوي ← البيانات الخلوية.

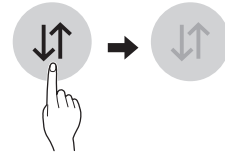

٣ وصل هاتفك الذكي بجهاز التوجيه اللاسلكي.

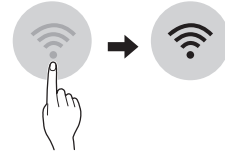

ملاحظة

- للتحقق من اتصال Wi-Fi، قم بفحص رمز Wi-Fi على لوحة التحكم ما إذا كان مضيئاً.
- يدعم الجهاز شبكات Wi-Fi بتردد ٢,٤ غيغا هرتز فقط لمعرفة تردد الشبكة الخاصة بك، اتصل بمزود خدمة الإنترنت أو راجع دليل جهاز التوجيه اللاسلكي.
- تطبيق LG SmartThinQ ليس مسؤولاً عن أي مشاكل الاتصال بالشبكة أو أي أعطال، أو خلل، أو أخطاء نتجت عن طريق الاتصال بالشبكة.
- إذا كان لدى الجهاز مشكلة اتصال بشبكة Wi-Fi، قد تكون بعيدة كل البعد عن جهاز التوجيه. اشتر جهاز تقوية Wi-Fi (موسع المدى) لتحسين قوة إشارة Wi-Fi.
- قد لا يتم الاتصال بشبكة Wi-Fi أو قد يتم قطع الاتصال حسب جودة بيئة الشبكة المحلية.
- قد لا يعمل الاتصال بالشبكة بشكل صحيح وفقاً لمزود خدمة الإنترنت.
- يمكن أن تجعل البيئة اللاسلكية المحيطة خدمة الشبكة اللاسلكية تعمل ببطء.
- تعذر تسجيل الجهاز بسبب مشكلات في إرسال الإشارة لاسلكياً. افصل قابس الجهاز عن الطاقة وانتظر لمدة دقيقة قبل أن تحاول مجدداً.
- إذا كان جدار الحماية الموجود على جهاز التوجيه الخاص بك مُمكنًا، قم بتعطيله أو اضعف إليه استثناءً.
- يجب أن يكون اسم الشبكة اللاسلكية (SSID) مكوناً من أحرف وأرقام باللغة الإنجليزية. (لا تستخدم رموزاً خاصة)
- قد تختلف واجهة استخدام الهاتف الذكي حسب نظام تشغيل الهاتف وحسب الشركة المصنعة.
- إذا كان بروتوكول الأمان الخاص بجهاز التوجيه مضبوطاً على WEP، فقد يتعذر عليك إعداد الشبكة. الرجاء تغييره إلى بروتوكول أمان آخر (يُنصح باختيار WPA٢) ثم أعد تسجيل المنتج.

التنبيهات

قم بتشغيل "التنبيهات" لاستلام الإشعارات الخاصة بحالة الجهاز. يتم تشغيل الإشعارات حتى إذا كان تطبيق "LG SmartThinQ" متوقفًا عن التشغيل.

ملاحظة

- إذا قمت بتغيير جهاز التوجيه اللاسلكي، أو مزود خدمة الإنترنت، أو كلمة المرور بعد تسجيل الجهاز، يُرجى حذفه من SmartThinQ LG في الإعدادات ← تحرير المنتج وقم بالتسجيل مرة أخرى.
- يخضع التطبيق للتغيير لأغراض تحسين الجهاز بدون إشعار المستخدمين.
- قد تتغير الميزات حسب الطراز.

تثبيت تطبيق LG SmartThinQ

"ابحث عن تطبيق LG SmartThinQ على Apple App Store & Google Play Store من على هاتف ذكي. اتبع التعليمات لتنزيل التطبيق وتثبيته."

ملاحظة

- إذا اخترت تسجيل الدخول البسيط للدخول إلى تطبيق LG SmartThinQ، لا بد أن تمر بعملية تسجيل الجهاز في كل مرة تقوم فيها بتغيير هاتفك الذكي أو إعادة تثبيت التطبيق.

وظيفة Wi-Fi



- للأجهزة بشعار للأجهزة بشعار من هاتف ذكي باستخدام الميزات الذكية المريحة.

دورة الغسالة

قم بتعيين الدورة المفضلة أو قم بتنزيلها وتشغيلها باستخدام جهاز التحكم عن بُعد.

التدريب على تنظيف الحوض

تُظهر هذه الوظيفة عدد الدورات المتبقية قبل أن يحين وقت تشغيل دورة تنظيف الحوض.

مراقبة الطاقة

تحقق من استهلاك الطاقة للدورات التي تم استخدامها مؤخرًا والمتوسط الشهري.

TM Smart Diagnosis

توفر هذه الوظيفة معلومات مفيدة حول تشخيص مشكلات الجهاز وحلها حسب نمط الاستخدام.

الإعدادات

تتوفر وظائف مختلفة.

دورة الغسيل

Download Cycle (دورة التحميل)

قم بتنزيل الدورات الجديدة والخاصة التي لم يتم تضمينها في الدورات الأساسية على الجهاز.

يمكن للأجهزة التي تم تسجيلها بنجاح تنزيل مجموعة متنوعة من الدورات المتخصصة المصممة للجهاز.

يمكن تخزين دورة واحدة في الجهاز في كل مرة.

بمجرد اكتمال تنزيل الدورة في الجهاز، يحتفظ المنتج بالدورة التي تم تنزيلها حتى يتم تنزيل دورة جديدة.

Remote Start (بدء التشغيل عن بعد)

استخدم هاتفًا ذكيًا للتحكم في جهازك عن بعد. يمكنك أيضًا مراقبة تشغيل الدورة للتعرف على الوقت المتبقي للدورة.

لاستخدام التشغيل عن بُعد:

١ اضغط على الزر الطاقة.

٢ ضع الغسيل في الحالة.

٣ اضغط مع الاستمرار على زر بدء التشغيل عن بعد لمدة ٣ ثوانٍ لتمكين وظيفة بدء التشغيل عن بعد.

٤ ابدأ إحدى الدورات من التطبيق LG Smart ThinQ على هاتفك الذكي.

W ٠,٥	الاستعداد استهلاك الطاقة
W ٣,٠	شبكة استهلاك الطاقة الاحتياطية
٢٠ دقيقة	لفترة من الزمن وبعد ذلك وظيفة إدارة الطاقة، أو وظيفة مماثلة، مفتاح المعدات تلقائياً في وضع الاستعداد و / أو تشغيل وضع و / أو شرط توفير الاستعداد الشبكي

ملاحظة

- بمجرد أن يتم تشغيل وضع "بدء التشغيل عن بعد"، يمكنك أن تبدأ دورة من تطبيق الهاتف الذكي LG Smart ThinQ. حال لم تبدأ الدورة، فستنتظر الآلة لبدء تشغيل الدورة حتى يتم إيقاف تشغيلها عن بعد من التطبيق أو تعطيل وضع "بدء التشغيل عن بعد".
- عند تشغيل "التشغيل عن بُعد"، يتم قفل الباب أوتوماتيكياً.

لتعطيل التشغيل عن بُعد:

عندما يتم تفعيل بدء التشغيل عن بعد، اضغط مع الاستمرار على زر بدء التشغيل عن بعد لمدة ٣ ثوانٍ.

Smart Diagnosis™ باستخدام هاتف ذكي

- للأجهزة بشعار  أو 

استخدم هذه الوظيفة إذا كنت بحاجة إلى تشخيص دقيق من مركز معلومات عملاء LG Electronics عند تعطل المنتج أو توقفه عن العمل.

يُعتبر تنشيط Smart Diagnosis™ إلا عند توصيل الجهاز بالطاقة. إذا تعذر تشغيل الجهاز، فينبغي تنفيذ استكشاف المشكلات وإصلاحها باستخدام Smart Diagnosis™.

استخدام Smart Diagnosis™

Smart Diagnosis™ من خلال مركز معلومات العملاء

استخدم هذه الوظيفة إذا كنت بحاجة إلى تشخيص دقيق من مركز خدمة LG Electronics عند تعطل المنتج أو توقفه عن العمل. لا تستخدم هذه الوظيفة إلا للاتصال بممثل الخدمة، وليس أثناء عمليات التشغيل العادية.

١ اضغط فوق زر **الطاقة** لتشغيل الغسالة. لا تضغط على أي أزرار أخرى ولا تقم بتدوير مقبض تحديد البرنامج.

٢ إذا تم توجيهك إلى القيام بذلك من خلال مركز الاتصال، فضع صوان التكلم في هاتفك بالقرب من زر **الطاقة**.

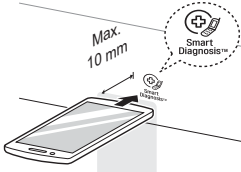

فتح معلومات إشعار برامج المصدر

للحصول على كود المصدر بموجب التراخيص التالية GPL، و LGPL، و MPL وغيرها من تراخيص المصادر المفتوحة المتضمنة في هذا المنتج، يرجى زيارة <http://opensource.lge.com>. بالإضافة إلى كود المصدر، تتوفر للتنزيل جميع شروط الترخيص المشار إليها، وبندود إخلاء الطرف، وإشعارات حقوق النسخ.

كما ستوفر لك LG Electronics كود المصدر المفتوح على قرص مضغوط (CD-ROM) لرسوم تغطية تكاليف عملية النشر (مثل تكلفة الإعلام، والشحن، والمناولة) عند إرسال طلب بالبريد الإلكتروني إلى opensource@lge.com. يسري هذا العرض لمدة ثلاث (3) سنوات من تاريخ شراء المنتج.

٣ اضغط مع الاستمرار على زر درجة الحرارة لمدة ثلاث ثوانٍ، مع الاستمرار في الإمساك بصوت التكلم في الهاتف فوق الأيقونة أو زر الطاقة.

٤ أبقِ الهاتف في مكانه حتى تنتهي نغمة النقل. ويتم عرض الوقت المتبقي لنقل البيانات.

- للحصول على أفضل النتائج، لا تحرك الهاتف في أثناء نقل النغمات.
- إذا لم يتمكن موظف مركز الاتصال من الحصول على تسجيل دقيق للبيانات، فقد يطلب منك إعادة المحاولة.

٥ بمجرد انتهاء العد التنازلي وتوقف النغمات، تابع محادثتك مع وكيل مركز الاتصال الذي سيتمكن من مساعدتك باستخدام المعلومات المرسلة للتحليل.

ملاحظة

- تعتمد وظيفة Smart Diagnosis™ على جودة المكالمات المحلية.
- سوف يتحسن أداء الاتصال ويمكنك تلقي خدمة أفضل في حالة استخدام هاتف المنزل.
- إذا كان نقل بيانات Smart Diagnosis™ رديئاً بسبب تدني جودة المكالمات، فقد لا تتلقى أفضل خدمة Smart™ Diagnosis.

تنظيف داخلي

- استخدم فوطة أو قطعة قماش ناعمة لمسح المنطقة المحيطة بفتحة باب الغسالة وزجاج الباب.
- أزل دائما الأغراض من الغسالة بمجرد اكتمال الدورة. قد يتسبب ترك الملابس مبللة داخل الغسالة في كرمشتها، وفقدان لونها، وتغير رائحتها.
- شغل برنامج "تنظيف الحوض" مرة واحدة في الشهر (أو أكثر من مرة حسب الحاجة) لإزالة تراكمات المنظف والبقايا الأخرى.

تنظيف فلتر إدخال الماء

- أغلق محابس إمداد الغسالة إذا كان سيتم ترك الغسالة لأي فترة من الزمن (على سبيل المثال عطلة)، وخصوصًا عند عدم وجود صرف في الأرضية (أخود) في مكان مجاور مباشرة.
 - سيتم عرض أيقونة E₁ على لوحة التحكم عند عدم دخول الماء إلى درج المنظف.
 - إذا كان الماء عسرا جدا أو يحتوي على آثار لترسيب جيري، فقد يصبح فلتر إدخال الماء مسدودا. لذلك تُعد فكرة تنظيف الفلتر من حين إلى آخر فكرة جيدة.
- ١ أغلق صنبور الماء وفك خرطوم إمداد الماء.



٢ نظّف الفلتر باستخدام فرشاة خشنة وصلبة.

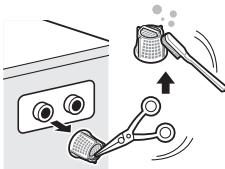

تحذير

- أفضل الغسالة قبل التنظيف لتجنب خطر التعرض لصدمة كهربائية. قد يؤدي عدم اتباع هذا التحذير إلى التعرض إلى إصابة خطيرة، أو نشوب حريق، أو التعرض لصدمة كهربائية، أو حدوث وفاة.
- لا تستخدم أبداً موادًا كيميائية مركزة، أو منظفات كاشطة، أو مذيبات لتنظيف الغسالة. قد يتسبب ذلك في تلف تشطيب الغسالة.

تنظيف الغسالة

العناية بعد الغسيل

- بعد انتهاء الدورة، امسح الباب وداخل مانتعة تسريب الباب لإزالة أي رطوبة.
- اترك الباب مفتوحًا لتجفيف حلة الغسل من الداخل.
- امسح هيكل الغسالة بقطعة قماش جافة لإزالة أي رطوبة.

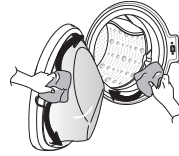

تنظيف الهيكل الخارجي

يمكن أن تزيد العناية المناسبة لغسالتك من عمرها الافتراضي.

الباب:

- امسح الجزء الداخلي والخارجي باستخدام قطعة قماش مبللة ثم جفف باستخدام قطعة قماش ناعمة.

الهيكل الخارجي:

- امسح أي تسريبات على الفور.
- امسح باستخدام قطعة قماش مبللة.
- لا تضغط على السطح أو على شاشة العرض باستخدام أدوات حادة.

٤ بعد التنظيف، قم بتدوير فلتر المضخة وأدخل سدادة التصريف.

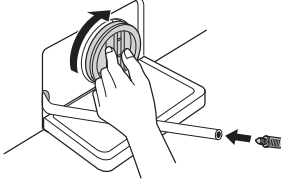

٥ أغلق غطاء الغلاف.

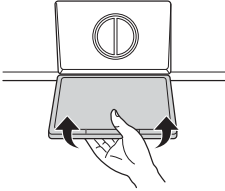

⚠ تنبيه

- أولاً صرّف الماء باستخدام خرطوم التصريف ثم افتح فلتر المضخة لإزالة أي أشياء أو خيوط عالقة.
- احترس عند التصريف حيث إن الماء قد يكون ساخناً.

تنظيف فلتر مضخة التصريف

- يجمع فلتر التصريف الخيوط والأغراض الصغيرة المتبقية في الغسيل. تحقق بانتظام من أن الفلتر نظيف حتى تضمن التشغيل السلس للغسالة.
 - اترك الماء ليصبح بارداً قبل تنظيف مضخة التصريف، وتنفيذ التفريغ الطارئ، أو فتح الباب في حالة الطوارئ.
- ١ افتح غطاء الغلاف واسحب الخرطوم للخارج.

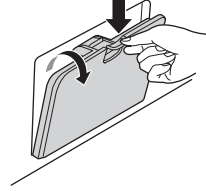

٢ افصل سدادة التصريف وافتح الفلتر من خلال تدويره إلى الخلف.



٣ أزل أي شيء غريب من فلتر المضخة.

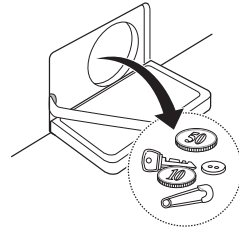

Tub Clean (تنظيف الحوض) (اختياري)

تنظيف درج الموزع

تنظيف الحوض هو برنامج خاص لتنظيف الغسالة من الداخل. يستخدم مستوى ماء أعلى في هذا البرنامج وسرعة تشييف أعلى. احرص على إجراء هذا البرنامج بشكل منتظم.

قد يتراكم المنظف ومنعم القماش في الدرج الموزع. أخرج الدرج والملحقات وتحقق من وجود مواد متراكمة مرة أو مرتين في الشهر.

١ أخرج درج موزع المنظف عن طريق سحبه إلى الخارج بشكل مستقيم حتى يتوقف.

• اضغط لأسفل بشدة على زر الفصل وأزل الدرج.

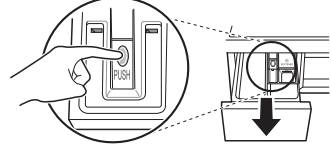

٢ افتح درج الموزع وأضف مقاوم الرواسب الكلسية (مثل كالجون) إلى حجيرة الغسيل الرئيسية.

• ضع الأقراص في حلة الغسيل.

٣ ألق درج الموزع ببطء.

٤ قم بالتشغيل ثم اضغط مع الاستمرار على زر **شطف+** وزر **وقت التأخير إنتهى** لثلاث ثوان. من ثم سيتم عرض **E L** على شاشة العرض.

٢ أزل الملحقات من الدرج.

• اشطف الملحقات والدرج باستخدام الماء الدافئ لإزالة تراكمات منتجات الغسيل. استخدم الماء فقط في تنظيف الدرج الموزع. جفف الملحقات والدرج باستخدام قطعة قماش أو فوطة ناعمة.

٥ اضغط على الزر **بدء/إيقاف مؤقت** للبدء.

٦ بعد انتهاء البرنامج، اترك الباب مفتوحاً حتى تجف فتحة باب الغسالة، والحشية المرنة، وزجاج الباب.

٣ لتنظيف فتحة الدرج، استخدم قطعة قماش أو فرشاة غير معدنية صغيرة لتنظيف التجويف.

• أزل جميع الرواسب من الأجزاء العلوية والسفلية للتجويف.

⚠ تنبيه

• في حالة وجود طفل، توخ الحذر من إبقاء الباب مفتوحاً لفترة طويلة جداً.

٤ امسح أي رطوبة في التجويف باستخدام قطعة قماش أو فوطة ناعمة.

ملاحظة

• لا تضيف أي منظف إلى حجيرات المنظفات. فقد تنشأ رغوة زائدة وتتسرب من الغسالة.

٥ أعد الملحقات إلى الحجيرات المناسبة وأعد الدرج إلى موضعه.

- بعد غلق الصنبور، افصل خرطوم الإمداد البارد من الصنبور، وأزل الماء مع الحفاظ على توجيه الخرطوم لأسفل.

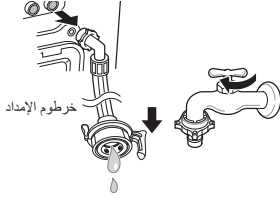

التحقق من التجمد

- إذا لم يتم تصريف الماء عند فتح سداة الخرطوم للتخلص من الماء المتبقي، فتتحقق من وحدة التصريف.

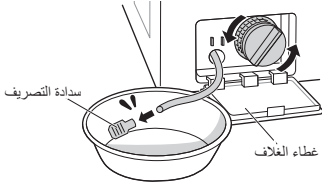

- قم بتشغيل الطاقة، واختر برنامج الغسيل، واضغط على زر بدء/ إيقاف مؤقت.

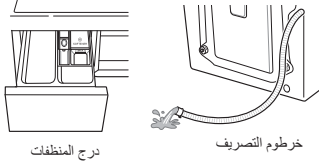

- عندما يظهر "FF" على نافذة شاشة العرض في أثناء تشغيل المنتج، تحقق من وحدة إمداد الماء ووحدة التصريف (لا تتضمن بعض النماذج وظيفة الإنذار التي تشير إلى التجمد).

ملاحظة

- تحقق من أن الماء يصل إلى درج المنظفات في أثناء الشطف، وأنه يتم تصريفه عبر خرطوم التصريف في أثناء التنشيف.

توخ الحذر من التجمد في أثناء الشتاء

- في حالة التجمد، لا يعمل المنتج بشكل طبيعي. وتأكد من تثبيت المنتج في مكان لن يتجمد فيه في أثناء الشتاء.
- إذا كان يجب تثبيت المنتج في الخارج في الشرفة أو في ظروف خارجية أخرى، فاحرص على التحقق من التالي.

كيفية حماية المنتج من التجمد

- بعد الغسيل، أزل الماء المتبقي داخل المضخة بالكامل باستخدام سداة الخرطوم المستخدم في إزالة الماء المتبقي. وعند إزالة الماء بالكامل، أغلق سداة الخرطوم المستخدم في إزالة الماء المتبقي وغطاء الغلاف.



- أسدل خرطوم التصريف لصرف الماء الموجود داخل الخرطوم بالكامل.

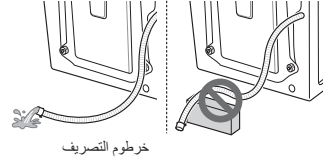

تنبيه

- عند تثبيت خرطوم التصريف الذي على شكل منحني، فقد يتجمد الخرطوم الداخلي.

- عند إزالة الماء بشكل كامل من حلة الغسيل، أغلق سدادة الخرطوم المستخدمة في إزالة الماء المتبقي، واختر برنامج الغسيل، ثم اضغط على زر بدء/إيقاف مؤقت.

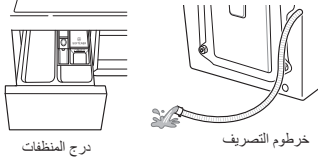

ملاحظة

- تحقق من أن الماء يصل إلى درج المنظفات في أثناء الشطف، وأنه يتم تصريفه عبر خرطوم التصريف في أثناء التنشيف.
- في حالة حدوث مشكلات في إمداد الماء، اتخذ الإجراءات التالية:
 - أغلق الصنبور، وقم بإذابة الثلج من الصنبور وكل من منطقتي توصيل خرطوم الإدخال للمنتج باستخدام قطعة قماش ساخنة.
 - انزع خرطوم الإدخال واغمره في ماء دافئ أقل من ٦٠-٥٠ درجة مئوية.



كيفية التعامل مع التجمد

- تأكد من تفريغ حلة الغسيل، ثم صب ماءً دافئاً درجة حرارته ٥٠-٦٠ درجة مئوية في الجزء المطاطي داخل حلة الغسيل، وأغلق الباب، وانتظر لمدة ساعة أو ساعتين.

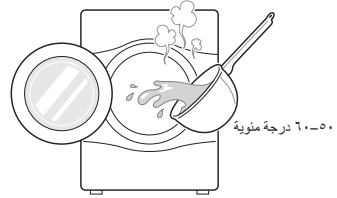

تنبيه ⚠

- عند تثبيت خرطوم التصريف الذي على شكل منحني، فقد يتجمد الخرطوم الداخلي.
- افتح غطاء الغلاف وسدادة الخرطوم المستخدمة في إزالة الماء المتبقي للتخلص منه تماماً.

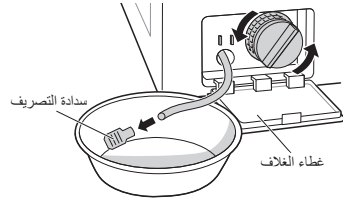

ملاحظة

- في حالة عدم تصريف الماء، فهذا يعني أن الثلج لم يذوب بشكل كامل. انتظر لفترة أطول.

- تم تزويد غسلتك بنظام رصد الخطأ ليًا لكشف المشكلات وتشخيصها في مرحلة مبكرة. وإذا لم تعمل الغسالة بشكل صحيح أو لم تعمل على الإطلاق، فتتحقق من التالي قبل الاتصال بالخدمة:

تشخيص المشكلات

الأعراض	السبب	الحل
صوت الارتجاج والقعقعة	قد توجد أشياء غريبة مثل القطع المعدنية أو دبابيس السلامة في حلة الغسل أو المضخة.	<ul style="list-style-type: none"> • افحص جميع الجيوب للتأكد من أنها فارغة. فقد تؤدي أشياء مثل مشابك الشعر، والثقاب، والأقلام، والعملات المعدنية، والمفاتيح إلى إحداث ضرر في كل من الغسالة وملابسك. • اقلل السخبات والخطافات وسلاسل السحب لمنع تلك الأثنياء من التعلق أو التشابك مع ملابس أخرى.
الغسالة تصدر صوتًا غير اعتيادي	قد ينتج عن حملات الغسيل الثقيلة إصدار صوت غير اعتيادي. هذا أمر طبيعي عادة.	<ul style="list-style-type: none"> • في حالة استمرار الغسالة في إصدار الصوت، فمن المحتمل أن تكون الغسالة مثبتة بشكل غير متوازن. قم بإيقاف التشغيل وأعد توزيع حمولة الغسيل.
ضوضاء الاهتزاز	هل تم إزالة جميع مسامير النقل ودعم الحوض؟	<ul style="list-style-type: none"> • في حالة عدم إزالتها أثناء التثبيت، راجع دليل التركيب للتعرف على كيفية إزالة مسامير النقل.
	هل جميع الأقدام مثبتة بشكل محكم على الأرض؟	<ul style="list-style-type: none"> • تأكد من أن الغسالة مستوية وأحكم ربط الصواميل لأعلى باتجاه قاعدة الجهاز.
	هل سبق وقمت بإزالة الجهاز بشكل كامل عند نقله أو تركيبه؟	<ul style="list-style-type: none"> • يرجى الاتصال بمركز استعلامات العملاء.
تسريبات الماء	خرائط الإمداد أو خرطوم التصريف مفكوك من الصنبور أو الغسالة.	<ul style="list-style-type: none"> • افحص توصيلات الخراطيم وأحكم ربطها.
	انسداد أنابيب خرطوم التصريف.	<ul style="list-style-type: none"> • نظف أنبوب التصريف. اتصل بالسباك إذا لزم الأمر.
ظهور الكثير من الرغوي	يمكن أن يؤدي استخدام كمية كبيرة من المنظف أو منظف غير مناسب إلى وجود رغوة كثيفة قد تؤدي إلى تسرب الماء.	<ul style="list-style-type: none"> • تأكد من استخدام كمية المنظف المقترحة وفقًا لتوصيات المصنّع.
	إمداد الماء غير كافٍ في هذا الموقع.	<ul style="list-style-type: none"> • استخدم صنبورًا آخر في المنزل.
لا يدخل الماء في الغسالة أو يدخل ببطء	صنبور إمداد الماء ليس مفتوحًا بشكل كامل.	<ul style="list-style-type: none"> • افتح الصنبور بشكل كامل.
	خرطوم (خرائط) الإمداد بالماء ملتو.	<ul style="list-style-type: none"> • قم بتسوية الخرطوم.
	فلتر خرطوم (خرائط) الإمداد بالماء مسدود.	<ul style="list-style-type: none"> • افحص فلتر خرطوم الإمداد بالماء.

الأعراض	السبب	الحل
لا يتم تصريف الماء الموجود في الغسالة أو يتم تصريفه ببطء	خرطوم التصريف ملتق أو مسدود. فلتر التصريف مسدود.	• قم بتنظيف خرطوم التصريف وتسييته. • قم بتنظيف فلتر التصريف.
الغسالة لا تعمل	قد يكون سنك الطاقة الكهربائية غير متصل أو أن السلك غير موصل بشكل محكم. قد يكون ذلك نتيجة لتلف مصهر المنزل، أو فصل قاطع التيار في الدائرة أو انقطاع التيار الكهربائي.	• تأكد من تثبيت القابس بإحكام في مقبس الحائط. • أعد ضبط قاطع التيار في الدائرة أو استبدل المصهر. لا تزد من مقدار التيار في المصهر. إذا كانت المشكلة هي الحمل الزائد على الدائرة الكهربائية، فيجب تصحيح ذلك من قبل كهربائي مؤهل.
الغسالة لا تقوم بالدوران.	تأكد من إحكام قفل الباب.	• قد يكون صنوبر إمداد الماء غير مفتوح. • افتح صنوبر إمداد الماء. • أغلق الباب ثم اضغط على الزر بدء/إيقاف مؤقت . بعد الضغط على الزر بدء/إيقاف مؤقت ، قد تستغرق الغسالة بضع دقائق قبل أن تبدأ في الدوران. يجب إحكام قفل الباب قبل أن تبدأ الغسالة في الدوران. أضف غرضًا واحدًا أو اثنين متشابهين للمساعدة على موازنة الحمولة. أعد ضبط الحمولة لضمان الدوران بشكل متزن.
الباب لا يفتح	بمجرد تشغيل الغسالة، لا يمكن فتح الباب لأسباب تتعلق بالسلامة. في حالة اكتشاف خلل في التوازن أو في حالة تشغيل برنامج إزالة رغوة الصابون، ستزداد الفترة الزمنية لدورة الغسيل.	• تأكد مما إذا كانت أيقونة "قفل الباب" مضاءة. يمكنك فتح الباب بشكل آمن بعد انطفاء أيقونة "قفل الباب". • هذا طبيعي. الوقت المتبقي المبين على شاشة العرض ليس سوى قيمة تقديرية. قد يختلف الوقت الفعلي.
زيادة منعقم القماش	قد يتسبب إضافة الكثير من المنعم في حدوث تدفق زائد.	• اتبع إرشادات المنعم لضمان استخدام الكمية المناسبة. لا تتجاوز خط أقصى حد للماء.
يتم توزيع المنتجات المنعومة في وقت مبكر جدًا	قد يتسبب إضافة الكثير من منعقم الملابس في تصريف المياه قبل الوقت المحدد.	• اتبع إرشادات جهة تصنيع المنظف. • أغلق درج الموزع ببطء. لا تفتح الدرج أثناء دورة الغسيل.
فقد لا تعمل الأزرار بشكل صحيح.	يتعذر التعرف على الزر عند فتح الباب.	• اضغط مرة أخرى بعد إغلاق الباب.

الأعراض	السبب	الحل
مشكلة التجفيف	تحقق من صنوبر إمداد الماء.	<ul style="list-style-type: none"> لا تفرط في الحمولة. تأكد أن الغسالة تقوم بعملية التجفيف بشكل سليم وطرده الماء الزائد عن الحمولة. حمولة الملابس قليلة جداً لن يتم تقليبها بشكل سليم. أضف القليل من المناشف. افتح صنوبر الإمداد بالماء.
الروائح الكريهة	السبب في هذه الروائح الكريهة هو المطاط الملحق بالغسالة.	<ul style="list-style-type: none"> هذه هي الرائحة الطبيعية للمطاط الجديد، وسوف تتلاشى بعد تشغيل الغسالة عدة مرات.
	عند عدم المواظبة على تنظيف حشية الباب المطاطية ومنطقة مانع التسرب في الباب، قد تنبعث الروائح الكريهة من القالب أو المواد الغريبة.	<ul style="list-style-type: none"> احرص على تنظيف حشية الباب المطاطية ومنطقة مانع التسرب في الباب بصفة منتظمة لإزالة المواد الصغيرة عند إفراغ الغسالة.
	قد تنبعث الروائح الكريهة عند ترك مواد غريبة في مرشح مضخة الصرف.	<ul style="list-style-type: none"> احرص على تنظيف مرشح مضخة الصرف بانتظام.
	قد تنبعث الروائح الكريهة عندما لا يتم تركيب خرطوم التصريف بشكل صحيح، وذلك بسبب حدوث شفت (ارتجاع الماء مرة أخرى إلى الغسالة).	<ul style="list-style-type: none"> عند تركيب خرطوم التصريف، احرص على عدم التوائه أو انسداده.
	عند استخدام وظيفة التجفيف، قد تنبعث الروائح الكريهة من الوبر وغيره من مواد الغسيل التي تلتصق بالسخان.	<ul style="list-style-type: none"> هذا ليس عطلاً.
	(الطرز المزود بمجفف فقط)	<ul style="list-style-type: none"> قد تنبعث رائحة معينة عند تجفيف الملابس المبللة بالهواء الساخن. (الطرز المزود بمجفف فقط)
جهازك المنزلي أو هاتفك الذكي غير متصل بشبكة Wi-Fi	كلمة المرور للاتصال بشبكة Wi-Fi التي تحاول الاتصال بها غير صحيحة.	<ul style="list-style-type: none"> اعثر على شبكة Wi-Fi المتصلة بهاتفك الذكي ثم قم بإزالتها، ثم سجل جهازك على LG SmartThinQ.
	بيانات الهاتف المحمول في هاتفك الذكي مُفعّلة.	<ul style="list-style-type: none"> أوقف بيانات الهاتف المحمول على هاتفك الذكي وسجل الجهاز باستخدام شبكة Wi-Fi.
	لم يتم إعداد اسم الشبكة اللاسلكية (SSID) بشكل صحيح.	<ul style="list-style-type: none"> يجب أن يكون اسم الشبكة اللاسلكية (SSID) مكوناً من أحرف وأرقام باللغة الإنجليزية. (لا تستخدم رموزاً خاصة)
	تردد جهاز التوجيه ليس ٢,٤ غيغا هرتز.	<ul style="list-style-type: none"> يتم دعم جهاز التوجيه بتردد ٢,٤ غيغا هرتز فقط. اضبط جهاز التوجيه اللاسلكي على ٢,٤ غيغا هرتز ثم وصل الجهاز بجهاز التوجيه اللاسلكي. للتحقق من تردد جهاز التوجيه، راجع مزودو خدمة الإنترنت الخاص بك أو مصنع جهاز التوجيه.
	المسافة بين الجهاز وجهاز التوجيه أبعد من اللازم.	<ul style="list-style-type: none"> إذا كانت المسافة بين الجهاز وجهاز التوجيه أبعد من اللازم، قد تكون الإشارة ضعيفة وقد يتعذر تكوينه بشكل صحيح. انقل جهاز التوجيه من مكانه حتى يصبح أقرب إلى الجهاز.

الأعراض	السبب	الحل
	إمداد الماء غير كافٍ في هذه المنطقة.	• استخدم صنوبرًا آخر في المنزل.
	صنابير إمداد الماء ليست مفتوحة بشكلٍ كامل.	• افتح الصنوبر بشكلٍ كامل.
	خرطوم (خراطيم) الإمداد بالماء ملتوي.	• قم بتسوية الخرطوم (الخراطيم).
	فلتر خرطوم (خراطيم) الإمداد بالماء مسدود.	• افحص فلتر خرطوم الإمداد بالماء.
	في حالة حدوث تسرب للماء في خرطوم إيقاف إمداد الماء سيضيء المؤشر A باللون الأحمر.	• استخدم خرطوم إيقاف إمداد الماء.
	قد تختلف وفقًا لنوع الطراز.	
	الحمولة قليلة جدًا.	• أضف غرضًا واحدًا أو اثنين متشابهين للمساعدة على موازنة الحمولة.
	الحمولة ليست متوازنة.	• أضف غرضًا واحدًا أو اثنين متشابهين للمساعدة على موازنة الحمولة.
	الجهاز مزود بنظام اكتشاف عدم التوازن وتصحيحه. في حالة تحميل الأغراض الشخصية الثقيلة (مثل سجادة الحمام، وبرانس الحمام، وما إلى ذلك)، قد يوقف هذا النظام عملية الدوران أو يقاطع دورة العصر بشكلٍ كامل.	• أعد ضبط الحمولة لضمان الدوران بشكلٍ متزن.
	إذا كان الغسيل لا يزال مبللًا في نهاية الدورة، فأضف أغراض غسيل صغيرة لحفظ توازن الدوران وكرر دورة التنشيف.	• أعد ضبط الحمولة لضمان الدوران بشكلٍ متزن.



IE



UE

الأعراض	السبب	الحل
 OE	خرطوم التصريف ملتب أو مسدود.	• قم بتنظيف خرطوم التصريف وتساويته.
 OE OE 1 OE 2	فلتر التصريف مسدود.	• قم بتنظيف فلتر التصريف.
 OE OE 1 OE 2	تأكد أن الباب مغلق.	• أغلق الباب بشكل كامل. في حالة عدم عرض OE، OE 1، OE 2، OE 4، اتصل بمركز الخدمة.
 OE 4 OE 4	تعطل جهاز استشعار الباب.	
 tE tE	عطل في وحدة التحكم.	• افصل قابس الطاقة واتصل بمركز الخدمة للحصول على المساعدة.
 FE FE	ينتج الماء الزائد للماء عن وجود عيب في صمام الماء.	• أغلق صنبور الماء. • افصل قابس الطاقة. • اتصل بمركز الخدمة.
 PE PE	عطل في مستشعر مستوى الماء.	• أغلق صنبور الماء. • افصل قابس الطاقة. • اتصل بمركز الخدمة.
 LE LE	حمولة زائدة على المحرك.	• قم بإيقاف تشغيل الغسالة لمدة ٣٠ دقيقة لتترك المحرك يبرد، ثم أعد تشغيل الدورة.
 FF FF	هل خرطوم الإمداد/ التصريف، أو مضخة التصريف مجمدة؟	• قم بإضافة ماء دافئ إلى الحلة وفك التجميد الذي يعترض خرطوم التصريف ومضخة التصريف. بلل قطعة من القماش بالماء الدافئ ومررها على خرطوم الإمداد.
 AE AE	تسريبات الماء.	• اتصل بمركز الخدمة.
 dHE	تعطل إمكانية التجفيف	• اتصل بمركز الخدمة.

لا يغطي هذا الضمان المحدود ما يلي:

- رحلات الخدمة لتوصيل المنتج، أو نقله، أو تركيبه، أو إصلاحه؛ تعليمات للمستهلك حول طريقة تشغيل المنتج؛ إصلاح المصهر أو استبداله، أو تصحيح الأسلاك أو السبائك، أو تصحيح عمليات الإصلاح/التركيب غير المصرح بها.
- فشل تشغيل المنتج عند انقطاع التيار الكهربائي أو ضعف في الخدمة الكهربائية.
- التلف الناتج عن أنابيب الماء المكسورة أو المرشحة، أو أنابيب الماء المجمدة، أو خطوط التصريف المسدودة، أو إمداد الماء غير الكافي أو المتقطع، أو إمداد الهواء غير الكافي.
- التلف الناتج عن تشغيل المنتج في مناخ مسبب للتآكل أو مخالف للتعليمات المذكورة في دليل مالك المنتج.
- تلف الجهاز الناتج عن طريق الحوادث، أو الآفات والحشرات، أو البرق، أو الرياح، أو النار، أو الفيضانات، أو الكوارث الطبيعية.
- التلف أو الغطل الناتج عن التعديلات أو البدائل غير المصرح بها، أو إذا تم استخدامه لغرض غير المخصص له، أو أي تسريب للماء نظرًا لعدم تركيب المنتج بشكل صحيح.
- التلف أو العطل الناتج عن تيار كهربائي أو جهد غير صحيح، أو أعمال السبائك. أو الاستخدام التجاري أو الصناعي، أو استخدام الملحقات، أو المكونات، أو مواد التنظيف المستهلكة غير المعتمدة من شركة LG.
- التلف الناتج عن النقل والتوصيل، بما في ذلك الخدوش، والاعوجاج، والشراخ، و/أو أي تلف آخر في تشطيب المنتج، ما لم تكن هذه التلغيفات ناتجة عن عيوب المواد الخام أو التصنيع.
- تلف أو فقدان أي منتج مخصص للعرض، أو فتح صندوقه، أو كان بسعر مخفض، أو تم تجديده.
- المنتجات التي لها أرقام تسلسلية أصلية وتم إزالتها، أو تغييرها، أو لا يمكن تحديدها بسهولة. رقم الطراز والأرقام التسلسلية، وفقًا لفاتورة مبيعات التجزئة الأصلية، مطلوبة للتحقق من الضمان.
- الزيادة في تكاليف المرافق ونفقاتها الإضافية.
- الإصلاحات عند استخدام المنتج بخلاف الاستخدام المنزلي العادي والمعتاد أو مخالفة التعليمات المذكورة في دليل المالك.
- التكاليف المتعلقة بنقل المنتج الخاص بك من المنزل لإصلاحه.
- إزالة المنتج وإعادة تركيبه إذا تم تركيبه في مكان لا يمكن الوصول إليه أو لم يتم تركيبه وفقًا لتعليمات التركيب المنشورة، في كل من دليل مالك LG وكتيبات دليل التركيب.
- التلف الناتج عن سوء الاستعمال، أو سوء الاستخدام، أو التركيب، أو الإصلاح، أو الصيانة. يتضمن الإصلاح غير المناسب استخدام أجزاء غير معتمدة أو محددة من قبل شركة LG.

إزالة مسامير النقل ودعامة الحوض.

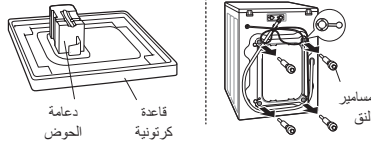

➔ ينتج الاهتزاز أو الضوضاء الغريبة عند عدم إزالة مسامير النقل أو دعامة الحوض.

قم بتنظيف الحشية وزجاج الباب.

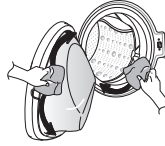

➔ التسرب الناتج عن الأوساخ مثل (الشعر، الوبر) على الحشية وزجاج الباب.

قم بتنظيف فلتر المضخة.

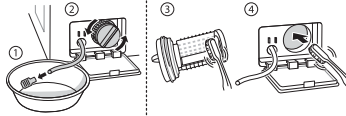

➔ عدم التصريف ناتج عن انسداد فلتر المضخة.

قم بتنظيف فلتر صمام الإدخال أو أعد تركيب خرطوم الإمداد بالماء.



➔ لا يدخل الماء إلى الغسالة بسبب انسداد فلتر صمام إدخال الماء أو التواء خرطوم الإمداد بالماء.

قم بتنظيف درج موزع المنظفات.

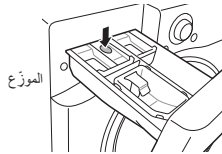

➔ لا يدخل الماء إلى الغسالة بسبب الاستخدام الزائد عن الحد للمنظفات.

أعد تركيب خرطوم الإمداد.

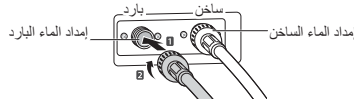

➔ إذا كانت الغسالة ساخنة أو دافئة بعد الانتهاء من الغسيل، فهذا بسبب تركيب خرطوم الإمداد بالماء بالعكس.

افتح صنبور الماء.

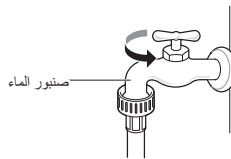

➔ لا يتم إمداد الماء لأن صنبور الماء مغلق.

أعد تركيب خرطوم التصريف.

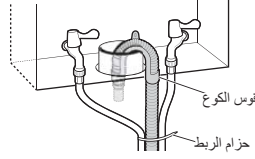

➔ ينتج التسريب عن التركيب غير الصحيح لخرطوم التصريف أو انسداده.

أعد تركيب خرطوم الإمداد.

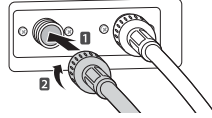

➔ ينتج التسريب عن التركيب غير الصحيح لخرطوم إدخال الماء أو استخدام نوع آخر من خرطوم الإمداد.

أعد توصيل سلك الطاقة أو قم بتغيير المأخذ الكهربائي.

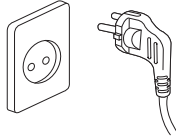

➔ تنتج مشكلة عدم وجود طاقة عند فك وصلة سلك الطاقة أو وجود مشكلة في المأخذ الكهربائي.

يغطي الضمان عيوب التصنيع فقط. لا يتم تغطية الخدمة الناجمة عن التركيب غير الصحيح.

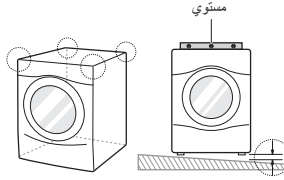

➔ رحلات الخدمة لتوصيل المنتج، أو نقله، أو إعادة تركيبه، أو لتقديم تعليمات استخدام المنتج. فك المنتج وإعادة تركيبه.

قم بتركيب البراغي الأربعة في كل زاوية (المجموع الكلي ١٦ قطعة).

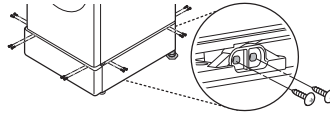

➔ إذا كانت جميع البراغي غير مثبتة بشكل صحيح، فربما تتسبب في إحداث اهتزاز شديد (في طراز Pedestal فقط).

اضبط ضغط الماء عن طريق غلق صمام الماء لأسفل أو صنبور المياه في المنزل.

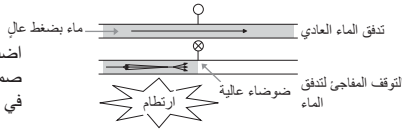

➔ تحدث ضوضاء ارتطام الماء (الضرب بعنف) عند ملء الغسالة بالماء.

مذكرة

