



Kılavuzu görmek için QR kodunu tarayın.



KULLANICI EL KİTABI

# ELEKTRİKLİ SÜPÜRGE



Kurulumdan önce talimatları dikkatli bir şekilde okuyun. Bu talimatları okumanız kurulumu kolaylaştıracak ve ürünün doğru ve güvenli şekilde kurulmasını sağlayacaktır. İleride başvurmak üzere bu talimatları kurulumdan sonra ürünün yanında bulundurun.

**TÜRKÇE**

A9\*\*\*\*\*



MFL71880962  
Rev.03\_110425

[www.lg.com](http://www.lg.com)

Telif Hakkı © 2024-2025 LG Electronics. Her Hakkı Saklıdır

# İÇİNDEKİLER

Talimatları okumanız kurulumu kolaylaştıracak ve ürünün doğru ve güvenli şekilde kurulmasını sağlayacaktır.

Bu el kitabında üretici tarafından değişiklik yapılabilir.

## GÜVENLİK TALİMATLARI

KULLANMADAN ÖNCE TÜM TALİMATLARI OKUYUN .....	3
UYARI .....	3
DİKKAT .....	9
ÇEVREYE KARŞI DUYARLI .....	11

## KURULUM

Ürün Genel Görünümü .....	13
Şarj İstasyonunun Kurulumu .....	17
Aksesuarların Saklanması .....	19

## KULLANIM

Başlarken .....	21
Bataryayı Şarj Etme .....	23
Paspas Nozulunu Kullanma .....	24
Nozulları ve Aletleri Kullanma .....	28

## SMART ÖZELLİKLERİ

LG ThinQ Uygulamasının Kullanımı .....	32
Akıllı Tanılama İşlevi .....	36

## BAKIM

Aleti Temizleme .....	37
Nozulların Temizlenmesi .....	41

## SORUN GİDERME

Servisi Aramadan Önce .....	46
-----------------------------	----

## EK

Hatırlatıcı Bilgi .....	51
-------------------------	----

# GÜVENLİK TALİMATLARI

## KULLANMADAN ÖNCE TÜM TALİMATLARI OKUYUN

Aşağıdaki güvenlik kılavuzları cihazın güvenli olmayan veya yanlış kullanımından kaynaklanabilecek beklenmedik riskleri veya hasarları önlemek içindir. Kılavuzlar aşağıda açıklandığı gibi 'UYARI' ve 'DİKKAT' olarak ayrılmıştır.

### Güvenlik Mesajları



**Bu sembol, riske neden olabilecek konuları ve işlemleri belirtmek için gösterilir. Bu sembolün bulunduğu kısmı dikkatle okuyun ve riskten kaçınmak için talimatları izleyin.**



#### UYARI

**Bu, talimatlara uyulmamasının ciddi yaralanmaya ve ölüme neden olabileceğini ifade etmektedir.**



#### DİKKAT

**Bu, talimatlara uyulmamasının hafif yaralanmaya ve cihazda hasara neden olabileceğini ifade etmektedir.**

## UYARI

### ⚠ UYARI

- Ürünü kullanırken patlama, yangın, ölüm, elektrik çarpması, insanların yaralanmasına veya haşlanmasına dair riski azaltmak için aşağıdakiler de dahil temel tedbirleri uygulayın:

## Teknik Güvenlik

- Bu cihaz, denetim altındayken veya cihazın güvenli bir şekilde kullanımıyla ilgili talimat verildiyse ve dahil olan tehlikeleri anladılarsa 8 yaş ve üzeri çocuklar ve azalmış fiziksel, duyuşsal veya mental kabiliyete sahip veya tecrübe ve bilgi eksikliği olan insanlar tarafından kullanılabilir. Temizlik ve kullanıcı bakımı denetimsiz çocuklar tarafından yapılmamalıdır.

## 4 GÜVENLİK TALİMATLARI

---

- Sürekli olarak gözetim altında tutulmayan 3 yaşından küçük çocuklar uzak tutulmalıdır.
- Aletin oyuncak olarak kullanılmasına izin vermeyin. Çocuklar tarafından veya çocukların yanında kullanıldığında özel dikkat gereklidir.
- Çocukların cihazla oynamasına veya cihaza asılmasına izin vermeyin.
- Hasarlı elektrik kablosu veya fişi olan aleti kullanmayın. Kablo değiştirilmelidir. Alet olması gerektiği gibi çalışmıyorsa, düşürüldüyse, hasarlıysa, dış mekanda bırakıldıysa veya suya düştüyse, bir LG Electronics servis merkezine iade edin.
- Kablosundan çekmeyin veya taşımayın, kabloyu tutacak olarak kullanmayın, kablonun üzerine kapı kapatmayın veya keskin kenarlar veya köşelerin etrafında kabloyu çekmeyin. Aleti kablonun üzerinde çalıştırmayın. Kabloyu ısınan yüzeylerden uzak tutun.
- Kablosundan çekerek prizden çıkarmayın. Prizden çıkarmak için, kabloyu değil fişi tutun.
- Diğer cihazların kablolarını temizlenecek alanın dışına yerleştirin.

### Batarya

- Asla diğer cihazların bataryasını, adaptörünü ve şarj istasyonunu bu cihazla birlikte kullanmayın. Yalnızca LG Electronics tarafından temin edilen batarya ve şarj istasyonunu kullanın.
- Asla bu cihazın bataryasını, adaptörünü ve şarj istasyonunu diğer cihazlarla birlikte kullanmayın.
- Cihaz uzun süreli olarak kullanım dışı kalacak ise güç kablosunu ve bataryayı çıkarın.
- Değiştirilmiş veya hasarlı batarya kullanmayın.
- Bataryayı parçalarına ayırmayın, sökmeyin veya kısa devre yaptırmayın.
- Cihazı veya bataryayı imha edeceğiniz zaman, bataryayı cihazdan ayırın ve güvenli bir şekilde imha edin.
- Şarj tutamaz hale geldiyse özel olarak belirlenmiş batarya paketlerini değiştirin.
- Bataryayı değiştirme yöntemi için **Şarj Etme** bölümü talimatlarına bakın.

- Bu cihazı imha ederken, şarj edilebilir lityum-iyon batarya imhası düzenlemelerine uyun.
- Bataryayı taşıırken veya atarken tüm yerel kurallara ve düzenlemelere uyun.
- İstem dışı başlatmaları engelleyin. Batarya paketini bağlarken, cihazı yerden kaldırırken ve taşıırken düğmenin kapalı konumda olduğundan emin olun.
- Değişiklikler yapmadan, aksesuar değiştirmeden, temizlikten, bakımdan ve cihazı depolamadan önce batarya paketini cihazdan ayırın.
- Batarya paketi kullanımda değilken bir terminal ile diğeri arasından bağlantı oluşturabileceğinden, onu ataş, bozuk para, anahtar, vida ve diğerküçük metal nesnelere gibi metal nesnelere uzak tutun.
- Hor kullanım halinde, bataryadan sıvı sızabilir. Böyle olursa temastan kaçınınız. Kazara temas gerçekleşirse su ile yıkayınız. Eğer sıvı gözlerle temas ettiyse ilave olarak tıbbi yardım isteyiniz.
- Cihaz kullanılmadan uzun bir süre depolanacak ise bataryalar çıkarılmalıdır.
- Bataryayı çıkarmadan önce cihazı mutlaka kapamanız gerekir.
- Bataryayı ürün gövdesine takarken, tıkkayana dek tamamen yerleştiriniz.

## Batarya Teknik Özellikleri

- Bir veya iki batarya temin edilmiştir, batarya sayısı satın alınan modele bağlı olarak değişir.
  - **Model Adı:** EAC633822\*\* veya EAC637586\*\*
  - **Tip:** Şarj Edilebilir Lityum-iyon Batarya
  - **Nominal Kapasite:** 2400 mAh

## Kurulum

- Elektrik çarpması veya yangından kaçınmak için cihazı suya, yağmura veya yüksek neme maruz kalabileceği yerlerde kurmayınız, şarj etmeyiniz veya saklamayınız.
- Cihazı iyi havalandırılmış bir yerde kurunuz, şarj ediniz ve saklayınız.

- Yanıcı gaz, endüstriyel yağ veya metalik toz sızıntısı riski olan yerlerde cihazı kullanmaktan kaçının.
- Cihazı, elektrik kablosunu veya fişi ısıtma cihazlarının veya açık alevlerin yakınında saklamayın veya kurmayın.
- Şarj istasyonunu sabit, terazide bir yüzeye kurun.
- Takılmayı önlemek için zemin standı modu kurulumları sağlanan stant bağlantı vidası, bağlantı bloğu ve çift taraflı bant kullanılarak duvara bağlanmalıdır.
- Duvara monte kurulumlarda sağlanan duvar bağlantı vidaları kullanılarak şarj istasyonu duvara sıkıca sabitlenmelidir.
- Bağlantı vidalarını yalnızca beton veya benzeri katı yüzeylere iliş­tirirken kullanın.
- Asla arkadaki alanda cebri boru, tesisat, havalandırma veya kablolar olup olmadığını kontrol etmeden duvarı delmeyin.
- Cihazı 5 °C altındaki veya 38 °C üzerindeki sıcaklıklarda kullanmayın veya saklamayın.
- Cihazı donma derecesi altındaki sıcaklıklara veya dış hava koşullarına maruz kaldığı yerlerde saklamayın veya kurmayın.
- Cihazı kurarken veya taşırken elektrik kablosunu veya fişi sıkıştırmamaya, ezmeme­ye veya hasara uğratmamaya dikkat edin.

### **Çalıştırma**

- Cihazı kullanmadan önce tüm talimatları okuyun ve bu talimatları kaydedin.
- Yalnızca bu el kitabında açıklandığı gibi kullanın. Yalnızca imalatçının önerdiği eki kullanın.
- Bu cihaz yalnızca normal iç mekan ev kullanımı için tasarlanmıştır. Konut harici, ticari veya endüstriyel uygulamalarda kullanılmamalıdır.
- Bu cihaz yalnızca 100 - 240 V ~ 50/60 Hz, 0,8 amp prizle kullanılmalıdır. Cihazı kullanma niyetinde olduğunuz yerdeki elektrik teknik özelliklerini kontrol ettiğinizden emin olun.
- Elektrik kablosunu, fişi veya cihaz kontrollerini ıslak elle ellemeyin.
- Kablo veya fişteki tüm nemi veya kiri kuru bir bezle silin.

- Hasarlıysa, bozuksa, kısmi olarak sökülmişse veya hasarlı kablo veya fiş dahil parçaları eksik veya bozuksa asla cihazı kullanmayı denemeyin. Yardım için yetkili LG Electronics servis merkezine veya bayisine götürün.
- Elektrik kablosuna bükme için aşırı güç uygulamayın veya ağır bir nesnenin altına koymayın çünkü bunlar kabloya zarar verir.
- Bu cihazla birlikte çoklu priz adaptörleri kullanmayın. 10 A kapasiteli bir elektrik prizi kullandığınızdan emin olun.
- Cihazın fişini hasarlı veya gevşek bir prize takmayın.
- Cihaz uzun bir süre kullanılmayacaksa elektrik kablosu fişten çektiğinizden emin olun.
- Elektrik kablosuna zarar vermeyin, üzerinde değişiklik yapmayın, aşırı bükmeyin, burmayın, çekmeyin, sıkıştırmayın veya ısıtmayın.
- Cihazı kullanmadan önce zemindeki tüm kablo veya telleri çıkartın.
- Elektrik kablosunu prizden çekerken parmaklarınızla elektrik prizinin tırnaklarına dokunmaktan kaçının.
- Elektrik kablosunu kilim veya halıyla örtmeyin.
- Elektrik kablosunu gevşek olmayacak şekilde sıkıca duvar prizine itin.
- Ürün suya daldırılmışsa, kullanmaya devam etmeden önce talimatları almak için bir LG Electronics servis merkezine veya bayisine danışın.
- Üründen garip sesler çıkıyorsa veya koku ya da duman yayılıyorsa, kullanmayı bırakın ve bir LG Electronics müşteri bilgilendirme merkeziyle iletişim kurun.
- Yalnızca eğitimli LG Electronics teknisyenleri veya servis personeli aleti sökebilir, onarabilir veya değiştirebilir.
- Aletin veya şarj istasyonunun üzerindeki bir deliğe veya boşluğa pim, çivi veya bıçak gibi keskin bir metal nesne yerleştirmeyin.
- Bu aletle sıvıları çekmeyin. Aletin veya şarj istasyonunun için su, içecek veya deterjan girmediğinden emin olun.
- Aletin bıçakların, raptiyelerin, testerenin, keskin nesnelere veya sıcak ya da soğuk küllerin üzerinden geçmesine izin vermeyin.
- Çocukların aleti kullanmasına izin vermeyin.
- Çocukların veya evcil hayvanların kullanım, şarj veya depolama sırasında alete yaklaşmasına izin vermeyin.

- Nozulu veya aletleri ağızınıza sokmayın.
- Elbiseleri ve saçları, parmakları ve vücudun diğer parçalarını açıklıklardan ve hareketli parçalardan uzak tutun.
- Aleti emiş giriş çıkışı tıkalıyken çalıştırmayın.
- Çöp kutusu ve filtreler yerinde olmadan aleti kullanmayın.
- Boya tinerinden, güveye karşı dayanıklı maddelerden, yanıcı tozdan veya diğer patlayıcı ya da zehirli malzemelerden kaynaklanan buharların olduğu kapalı alanda kullanmayın.
- Alet veya şarj istasyonu üzerindeki şarj terminallerine dokunmayan veya aletin ya da istasyonun içine elektriklenmiş nesne sokmayın.
- Kullanılmadığında aleti daima zemin standında veya duvara takılı şarj istasyonunda saklayın.
- Aleti duvara, sandalyeye veya masaya dayamayın.
- Ürün şarj istasyonuna koyulduğunda Toprak kaçağı devre kesici takılırsa, aleti derhal şarj istasyonundan çıkarın. LG Electronics müşteri hizmetleri merkeziyle iletişim kurun.
- Merdivenlerde temizlik yaparken fazladan dikkatli olun.
- Bir ısıtma cihazını veya yanıcı maddeyi (eter, benzen, alkol, kimyasallar, yanıcı spreyleyler, böcek ilaçları, oda parfümü veya kozmetikler) aletin yakınlarında kullanmayın veya depolamayın.
- Sıvı bir maddeyi (su, içecek), kokulu maddeleri (mum, çikolata, evcil hayvan dışkısı), metal nesnelere (bıçaklar, çiviler), tutuşabilir maddeleri, yanan/tüten maddeleri (sigaralar, kibritler veya sıcak küller), sürfaktanları veya cam kırıklarını bu aletle temizlemeye çalışmayın.
- Gaz sızıntısı halinde (doğal gaz, propan gazı vs.) bu aleti veya farklı bir aleti çalıştırmayın. Alanı derhal havalandırmak için bir pencere veya kapı açın.
- Batarya şarj istasyonundayken şarj istasyonunu baş aşağı tutmayın.
- Aleti ve özellikle bataryayı ısıya, ısıtma cihazına veya doğrudan güneş ışığına maruz bırakmayın.
- Aleti veya bataryasını doğrudan güneş ışığına maruz kalan bir araç içerisinde tutmayın.
- Bataryanın içine su, içecek veya deterjan girmesine izin vermeyin.
- Bataryaya fiziksel darbe uygulamayın.

## Bakım

- Şarj istasyonunu temizlerken veya istasyonun bakımını yaparken elektrik kablosunu prizden çektiğinizden emin olun.
- Giriş portunu veya çöp kutusunu su veya deterjanla yıkamayın.
- Çöp kutusunu temizlemek için deterjan, cila veya oda parfümü kullanmayın.
- Alete yanıcı madde (gaz veya tiner) veya sürfaktan (deterjan veya banyo sabunu) uygulamayın veya püskürtmeyin.
- Nozullara dokunduktan sonra ellerinizi yıkayın. Nozullar karbon fiber içerir ve temas edilmesi hafif cilt tahrişine neden olabilir.

## İmha Etme

- Ambalaj malzemelerini çocukların ulaşamayacağı yerlerde saklayın. Ambalaj malzemeleri çocuklarda boğulma tehlikesi oluşturabilir.
- Alet açıldıktan sonra kartonu, plastik torbayı ve diğer ambalaj malzemelerini imha edin. Çocuklar bunları oyun oynamak için kullanabilir. Kilimler, yatak örtüleri veya plastik örtülerle kapalı kartonlar hava geçirmez haznelere dönüşebilir.
- Bu aleti yerel, eyalete ait veya bölgesel kanunlar ve yönetmeliklere göre imha edin.
- Bu aleti imha etmeden önce yerel kent konseyiniz veya ilgili hükümet yetkilisiyle iletişim kurun.

## Paspas Nozulu

- Paspas nozulu takılıyken keskin nesnelere (cam parçaları, tel, bıçak, çivi vs.) vakumlamayın. Paspasladıktan sonra paspas yastıklarını temizlerken paspasın içine gömülü keskin bir nesne sizi yaralayabilir.

## DİKKAT

### ⚠ DİKKAT

- Aleti kullanırken insanların yaralanması, ürünün ve malların arızalanması veya hasar görmesi riskini azaltmak için aşağıdakiler de dahil temel güvenlik önlemlerini takip edin:

### Çalıştırma

- Aşırı ısınmadan kaynaklanan hasarı önlemek için bu alet yerleşik bir güvenlik cihazına sahiptir. Alet uzun süreli kullanımdan sonra aşırı ısınırsa, otomatik olarak kapanabilir. Böyle bir durumda aleti tekrar çalıştırmadan önce iyi havalandırılmış bir yerde yaklaşık yarım saat boyunca soğumaya bırakın.
- Ürünü darbelere maruz bırakmayın veya düşürmeyin.
- Islak veya nemli filtreler takmayın.
- Aleti temizlemek için daima yumuşak bir bez kullanın. Ürünü uçucu veya organik çözücülerle (tiner veya aseton) temizlemeyin.
- Aynı noktayı uzun bir süre tekrar tekrar temizlemeyin. Aksi halde halı veya zemin yüzeyi hasar görebilir.
- Aleti veya şarj istasyonunu monte ederken parmaklarınızı sıkışma noktalarından uzak tutun.
- Şarj istasyonunu duvar kağıdına tutturmak için çift taraflı bant kullanmayın. Şarj istasyonunu tutturmak için temin edilen vidaları kullanın. Şarj istasyonunun ve aletin ağırlığı kağıda hasar verebilir.
- Siklon Ağ Filtresine kuvvet uygulamayın veya darbeye maruz bırakmayın.
- Çalışma sırasında bataryayı çıkarmayın.

### Paspas Nozulu

- Paspas nozulunu ev tipi yer temizliği dışında herhangi bir amaçla (örneğin, araba cilalamak, cam temizlemek) kullanmayın.
- Paspas nozulunu sıvıları (su, içecek) vakumlamak için kullanmayın.
- Paspas nozulunu kullanırken daima paspas yastıklarını takın.
- Kaplı, pürüzlü veya hassas yüzer döşemeleri paspas nozuluyla temizlemeyin.
- Paspasa nozulunu aynı noktayı uzun bir süre tekrar tekrar temizlemek için kullanmayın. Paspas nozulundaki su enjeksiyonu suyun toz girişinden içeri girerek alete hasar vermesine neden olabilir.
- Paspas nozuluna basmayın.

- Islak zeminler kayma tehlikesi oluşturabilir. Herhangi birinin yürümesine izin vermeden önce zeminlerin tamamen kurummasını sağlayın.
- Aleti, su dolu su deposu paspas nozuluna takılı olduğu halde depolamayın.

## ÇEVREYE KARŞI DUYARLI

### Eski cihazınızın atılması



- Tüm elektrikli ve elektronik atıklar, devlet ya da yerel yetkililer tarafından belirlenen toplama merkezlerinde ayrı olarak imha edilmelidir. Atık elektrikli ve elektronik aletler belediyeler tarafından kurulan toplama noktalarına teslim edilmeli veya aldığınız yeni ürünü satıcınız adresinize teslim ederken, satıcınızdan atık elektrikli ve elektronik aletinizi teslim almasını istemelisiniz.
- Atık ürünün doğru imhası çevre ve insan sağlığı üzerindeki potansiyel olumsuz sonuçların engellenmesine yardımcı olacaktır.
- Bu işareti içeren ürünler tehlikeli madde içerebilir. Ürünler içerisindeki tehlikeli maddeler çevre kirlenmesine veya yaralanma/ölüme sebebiyet verebilir.
- AEEE Yönetmeliğine Uygundur.
- Eski ürününüzün imhası hakkında daha fazla bilgi için lütfen belediyeniz ya da ürünü aldığınız mağaza ile iletişime geçiniz. ([www.lg.com/global/recycling](http://www.lg.com/global/recycling))

### Atık Bataryaların/Akümülatörlerin İmha Edilmesi



- Batarya %0,0005 cıva, %0,002 kadmiyum veya %0,004 kurşundan fazlasını içeriyorsa, bu sembol, cıva (Hg), kadmiyum (Cd) veya kurşun (Pb) için kimyasal sembollerle birleştirilebilir.
- Tüm bataryalar/akümülatörler, devlet ya da yerel yetkililer tarafından belirlenen toplama merkezlerinde belediye atık akışından ayrı olarak imha edilmelidir.
- Eski bataryalarınızın/akümülatörlerinizin doğru imhası çevre ve insan sağlığı üzerindeki potansiyel olumsuz sonuçların engellenmesine yardımcı olacaktır.
- Eski bataryalarınızın/akümülatörlerinizin imhası hakkında daha ayrıntılı bilgi için lütfen şehrinizdeki ilgili daireyle, atık imha servisiyle veya ürünü satın aldığınız mağazayla iletişim kurun. (<http://www.lg.com/global/sustainability/environment/take-back-recycling/global-network-europe>)



## Aksesuarlar

\*1 Bu aksesuar yalnızca bazı modellerde mevcuttur.

### Dahil Olan Aksesuarlar

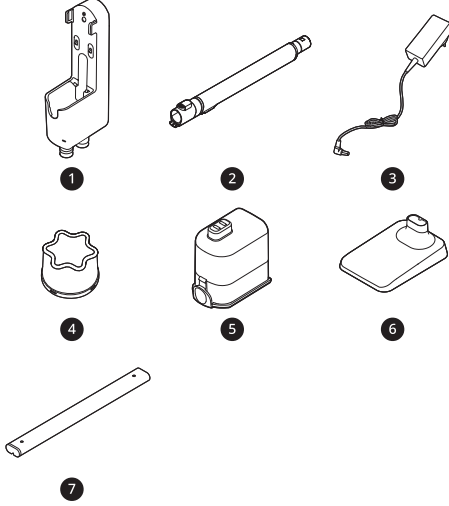

- ❶ Şarj İstasyonu
- ❷ Uzatma Borusu
- ❸ Adaptör
- ❹ Ön Filtre
- ❺ Batarya (Çift Batarya<sup>\*1</sup>)
- ❻ Zemin Standı Kızağı<sup>\*1</sup>
- ❼ Zemin Standı Borusu<sup>\*1</sup>

### Temel Aksesuarlar

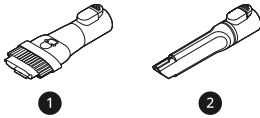

- ❶ Birleştirme Aracı
- ❷ Yarık Aracı

## Nozullar

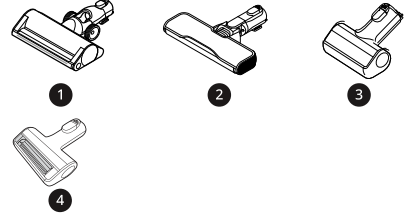

- ❶ İki Zemin Maks Nozulu<sup>\*1</sup>
- ❷ Geniş Sert Zemin Nozulu<sup>\*1</sup>
- ❸ Yatak Takımı Nozulu<sup>\*1</sup>
- ❹ Evcil Hayvan Nozulu<sup>\*1</sup>

## Kurulum Kiti

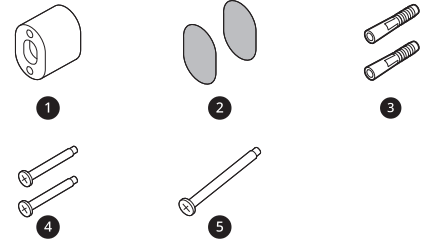

- ❶ Duvar Bağlantı Bloku<sup>\*1</sup>
- ❷ Çift Taraflı Bant<sup>\*1</sup>
- ❸ Kuru Duvar Bağlantısı<sup>\*1</sup>
- ❹ Duvar Bağlantı Vidası<sup>\*1</sup>
- ❺ Stant Bağlantı Vidası<sup>\*1</sup>

## Aletler ve Aksesuar Çantası

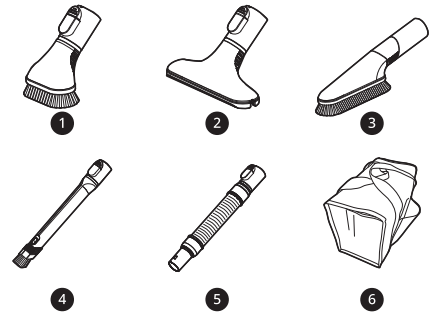

- ❶ Zorlu Kir Aracı<sup>\*1</sup>
- ❷ Şilte Aracı<sup>\*1</sup>

- ③ Çok Açılı Araç\*<sup>1</sup>
- ④ Esnek Yarık Aracı\*<sup>1</sup>
- ⑤ Esnek Hortum Uzantısı\*<sup>1</sup>
- ⑥ Aksesuar Çantası\*<sup>1</sup>

## Paspas Kiti

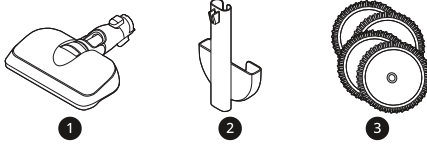

- ① Paspas Nozulu\*<sup>1</sup>
- ② Çıkarılabilir Nozul ve Paspas Yastıklarının Saklanması\*<sup>1</sup>
- ③ Genel Temizlik için Paspas Yastıkları\*<sup>1</sup>

### NOT

- Paspas yastıkları, bataryalar, egzoz filtresi ve ön filtrenin nihayetinde değiştirilmesi gerekir. LG Electronics müşteri hizmetleri merkeziyle iletişim kurun.

## Teknik özellikler

### Alet

<b>Model</b>	A9*****	
<b>Boyutlar (Genişlik X Derinlik X Yükseklik)</b>	260 mm X 270 mm x 1120 mm	
<b>Ağırlık</b>	Yaklaşık 2,6 kg	
<b>Güç Tüketimi</b>	<b>Turbo Modunda</b> 370 W (Maksimum 590 W) <b>Güç Modunda</b> 120 W <b>Normal Modda</b> 68 W	
<b>Batarya Çalışma Süresi (İki batarya kullanılarak)</b>	<b>Nozulla Kullanma</b> * <sup>1</sup> <b>Turbo Modda</b> 12 dakikaya kadar <b>Güç Modunda</b> 40 dakikaya kadar <b>Normal Modda</b> 80 dakikaya kadar	<b>Araçla Kullanma</b> <b>Turbo Modda</b> 14 dakikaya kadar <b>Güç Modunda</b> 60 dakikaya kadar <b>Normal Modda</b> 120 dakikaya kadar
<b>Batarya Çalışma Süresi (Bir batarya kullanılarak)</b>	<b>Nozulla Kullanma</b> * <sup>1</sup> <b>Turbo Modda</b> 6 dakikaya kadar <b>Güç Modunda</b> 20 dakikaya kadar <b>Normal Modda</b> 40 dakikaya kadar	<b>Araçla Kullanma</b> <b>Turbo Modda</b> 7 dakikaya kadar <b>Güç Modunda</b> 30 dakikaya kadar <b>Normal Modda</b> 60 dakikaya kadar

- Boyutlar, monte edilmiş ürün gövdesi, uzatma borusu ve nozul için verilmiştir.

## 16 KURULUM

- Emiř gc, bađımsız bir test laboratuvarı tarafından test edilen IEC 62885-2, 5.8 standardına gre emiř gcnn ortalamasıdır. Bađımsız olarak llen veriler laboratuvar test sonucundan farklı olacaktır.
- Batarya alıřma sresi, řarjı tam dolu bataryanın LG Electronics test standardı uyarınca kullanılmasının sonucudur. Sonular, fiili kullanım ortamı ve kullanım sresine bađlı olarak farklılık gsterebilir.

\*1 Nozul, nozulun temizlik bařlıđını dođrudan dndren dođrudan dndrcl motor ierir.

### řarj Cihazı Adaptr

<b>Giriř</b>	100-240 V~, 50/60 Hz, 0,8 A
<b>ıkıř</b>	29,4 V $\overline{=}$ , 1,0 A
	Yalnızca i mekan kullanımı iindir

# Şarj İstasyonunun Kurulumu

## Kendi Kendine Duran Kurulum

Şarj istasyonunu sert ve düz bir yüzeye kurmak için aşağıdaki adımları izleyin.

- 1 Zemin standı kızıağı sert ve düz bir zemine yerleştirin ve zemin standı borusunu takın.

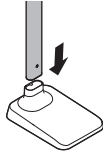

- 2 Elektrik kablosunu zemin standı borusunun arkasındaki ❶ kablo koruyucuya düzgün bir şekilde klipsleyin.

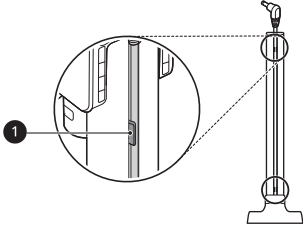

- 3 Çıkarılabilir nozul deposunu zemin standı borusunda kaydırın.

- Elektrik kablosunun paspas yastıkları deposunun arkasına sıkışmadığından veya dolanmadığından emin olun.

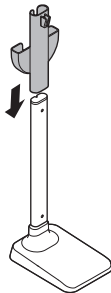

- 4 Şarj istasyonunu zemin standı borusunun üstüne takın.

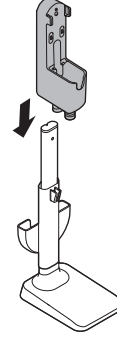

- 5 Güç adaptörünü şarj istasyonunun arkasındaki bağlantı noktasına bağlayın.

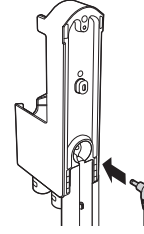

- 6 Bir delik delin ve ❷ kuru duvar bağlantısını takın.

- Delmeden önce, istenen konumda duvarın içinde boruların veya elektrik kablolarının olmadığından emin olun.
- Kuru duvar bağlantısı için: 1/4" (6,5 mm) matkap ucu kullanın
- Beton veya duvar çivisi için: 1/8" (3 mm) matkap ucu kullanın
- Kuru duvara vidalıyorsanız, kuru duvar bağlantısını kullanın.

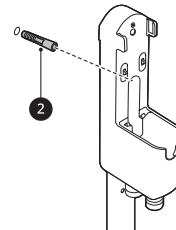

## 18 KURULUM

- 7 Şarj istasyonunun ③ duvar bağlantı blokunu hizalayın ve ④ bağlantı vidasını tamamen sıkarak şarj istasyonunu duvara sabitleyin.

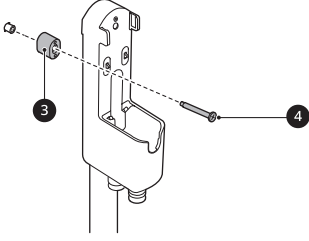

- 8 Elektrik kablosunu elektrik prizine takın.

### NOT

- Şarj istasyonu gerekirse sökülebilir. Sökmek için zemin standı kızağını sabit tutun ve şarj istasyonunu yukarı çekin.

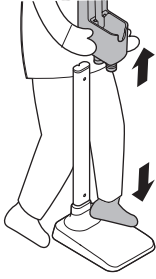

### Aleti Sabitlemek için Çift Taraflı Bant Kullanma

- 1 ① duvar bağlantı blokunu şarj istasyonuna takmak için ② çift taraflı bandını kullanın.

- Duvar bağlantı blokuna takmadan önce çift taraflı bandın orta kısmını çıkarın.

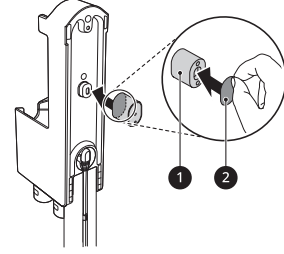

- 2 Duvara sabitlemek için, çift taraflı bandın ikinci parçasını duvar bağlantı blokunun diğer tarafına takın.

- Çift taraflı bandı duvar kağıdı üzerinde kullanmayın.

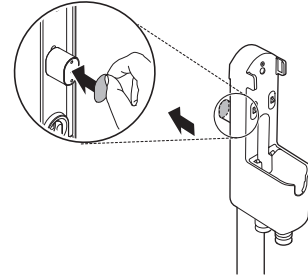

### Duvara Monte Kurulum

Duvara monte kurulumlar için, temin edilen (kısa) duvar bağlantı vidaları kullanılarak şarj istasyonu duvara sıkıca sabitlenmelidir.

- Çıkarılabilir nozul deposu duvara monte kurulumda şarj istasyonuna takılamaz.
- 1 Güç adaptörünü şarj istasyonunun arkasındaki bağlantı noktasına bağlayın.
- 2 2 delik delin ve kuru duvar bağlantılarını (gerekirse) zeminden en az 1 m mesafede ve bir elektrik

prizine kolaylıkla erişilebilecek kadar yakın tutun.

- Delmeden önce, istenen konumda duvarın içinde boruların veya elektrik kablolarının olmadığından emin olun.
- Kuru duvar bağlantısı için: 6,5 mm matkap ucu kullanın
- Beton veya duvar çivisi için: 3 mm matkap ucu kullanın
- Kuru duvara vidalıyorsanız, kuru duvar bağlantılarını kullanın.

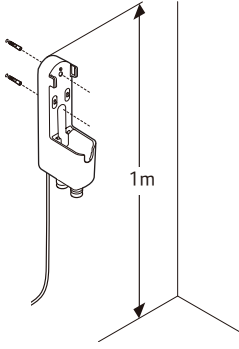

- 3 Şarj istasyonunu stant bağlantı vidalarıyla duvara sabitleyin.

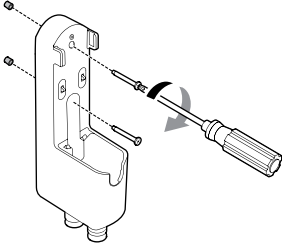

- 4 Elektrik kablosunu elektrik prize takın.

## Kompakt Kurulum

Güvenlik ve rahatlık için, şarj istasyonunu kendi kendine duran veya duvara monte kurulum yöntemlerini kullanarak kurun. Şarj istasyonunu kurmamayı tercih ederseniz, şarj veya depolama için düz bir zemine yerleştirin.

- 1 Güç adaptörünü şarj istasyonunun arkasındaki bağlantı noktasına bağlayın.
- 2 Şarj istasyonunu sert ve düz bir yüzeye yerleştirin.
- 3 Aleti şarj etmeden veya depolamadan önce uzatma borusu ve nozulu ürün gövdesinden ayırın.

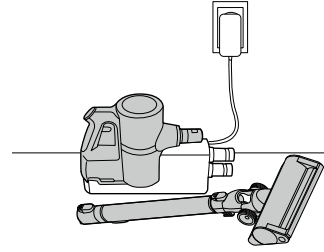

- 4 Elektrik kablosunu elektrik prize takın.

## ⚠ DİKKAT

- Aleti düz bir zeminde uzun süre uzatma borusu ve nozul takılı olarak bırakmak alete zarar verebilir.

## Aksesuarların Saklanması

### Araçların Saklanması

Birleştirme aracı ve yarık aracı gibi sık kullanılan araçları şarj istasyonunun alt kısmında saklayın.

- Birleştirme aracını ve yarık aracını araç tutucuya takın.

## 20 KURULUM

- Bir aracı çıkarmak için, aracın önündeki açma düğmesine basın.

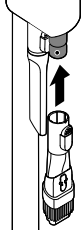

### Nozulların Saklanması

Bir nozul kullanılmadığında, kolaylıkla bulabilmeniz için uygun çıkarılabilir nozul deposunda saklayın.

- Nozul saklama kazağı **İnce Sert Zemin Nozulu** veya **Yatak Takımı Nozulu** ile uyumludur.

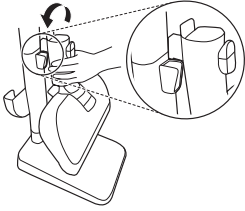

### Aleti Monte Etme

Aleti güvenle monte etmek için bu adımları izleyin.

- 1 **3** uzatma borusunu, **4** nozulunu veya aracı **1** ürün gövdesine sıkıca takın.
- Uzatma borusunu sökmek için, **2** uzatma borusu açma düğmesine basın.

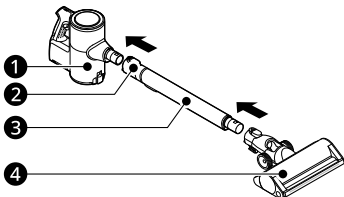

- 2 Ürün gövdesini şarj istasyonuna koyun.

- Bataryayı takmak ve şarj etmeye ilişkin talimatlar için bkz. **Bataryayı Şarj Etme.**

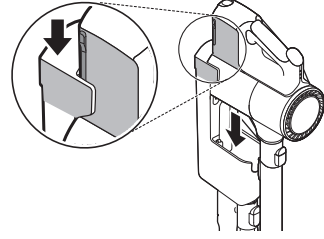

### Paspas Yastıklarının Saklanması

Çıkarılabilir paspas yastığı deposunda 2 paspas yastığına kadar depolanabilir.

- Paspas yastıklarını tamamen kuru halde saklayın. Aksi halde, bu hoş olmayan kokulara yol açabilir.

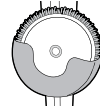

# KULLANIM

## Başlarken

### Aleti Kullanmadan Önce

- Yüksek bir yüzeyi temizlerken aleti alt kısmından destekleyin.
- Cilalı zeminlerde çizikleri önlemek için araçları ve nozulların fırçalarını ve silindirlerini kıl, kumtaşı, kum veya aşındırıcı nesnelere temizleyin.
- Aleti kullanmadan önce egzoz filtresinin veya ön filtrenin düzgün bir şekilde takıldığından emin olun.
- Aleti kullanmadan önce çöp kutusu kapağını düzgün bir şekilde kapatın. Çöp kutusunun kapağı açık bırakılırsa, emiş gücü bozulabilir ve temizlik sonuçlarını etkileyebilir.
- Kullanılmadığında aleti şarj istasyonunda depolayın veya düz bir zemin üzerine yerleştirin. Aleti duvara veya sandalyeye yaslamak, aletin düşmesi halinde ürünün hasar görmesine veya kişisel yaralanmaya neden olabilir.
- Sıcaklık ve nem gibi çevresel koşullar alet üzerinde statik elektriğin birikmesine neden olabilir. Sorun devam ederse lütfen LG Electronics müşteri bilgilendirme merkeziyle iletişim kurun.
- Aleti kullanmadan önce soket çorap veya uzun çorap gibi yabancı her türlü nesneyi kaldırdığınızdan emin olun. Giriş portundaki veya uzatma borusundaki her türlü yabancı nesne aletin düzgün çalışmasını engelleyecektir.
- 5 °C'nin altında veya 38 °C'nin üzerindeki sıcaklıklarda uzun süre

kullanılması halinde batarya çalışma süresi ciddi şekilde bozulabileceğinden ürünü lütfen normal oda sıcaklıklarında kullanın.

- Batarya çalışma süresi yüzey tipine ve emiş gücüne bağlıdır.
- Zeminleri, halıları ve kilimleri temizlerken üreticinin tavsiyelerine uyun.
- Batarya çalışma süresi ayrıntıları için **Teknik Özellikler** bölümüne bakınız.

### Eklerin Monte Edilmesi

Nozullar ve araçlar ürün gövdesine veya uzatma çubuğunun ucuna takılabilir.

- 1 Tamamen dolu **1** bataryasını ürün gövdesinin tutacağına alt kısmındaki boşluğa yerleştirin ve tıklayana dek bataryayı itin.
  - Düzgün şekilde takılmazsa, düşebilir, bu da ürünün arızalanmasına veya kişisel yaralanmaya neden olabilir.

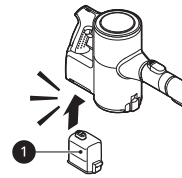

- 2 Nozulları, araçları ve uzatma çubuğunu tık sesiyle yerine yerleşene dek **2** girişinden kaydırarak gövdeye takın. Nozullar ve araçlar uzatma borusunun **2** ucuna da takılabilir.

- ③ açma düğmesine basarak aksesuarları sökün.

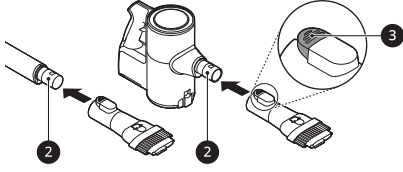

- 3 Borunun arka kısmındaki ④ uzunluk ayarlama düğmesine basıp tık sesiyle istenen uzunluktaki yerine yerleşene kadar kaydırarak uzatma borusunu ayarlayın.

- Uzatma borusu dört kademede uzar.

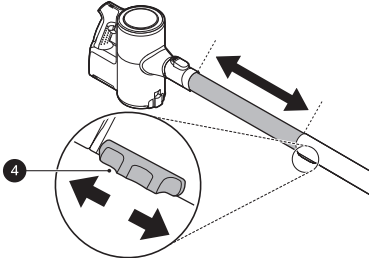

- 4 **Normal** modu etkinleştirmek için **Güç** düğmesine basın.

- Aleti kapatın ve tekrar **Güç** düğmesine basın.

### Emiş Gücünü Ayarlama

Tutacak üzerindeki emiş gücü ayar düğmesini kullanarak emiş gücünü ayarlayın.

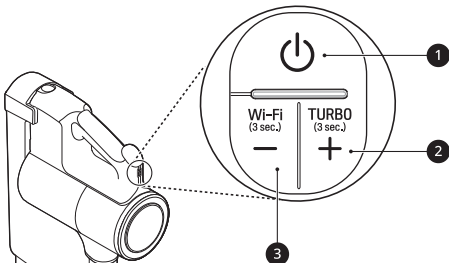

#### ① Güç Düğme

- Aleti açmak veya kapatmak için **Güç** düğmesine basın.
- **Normal** modu etkinleştirmek için **Güç** düğmesine basın.

#### ② Emiş Gücü Arttırma (+) Düğmesi/ Turbo Modu

- Emiş gücünü arttırmak için + düğmesine basın.  
(**Normal**→**Güç**→**Turbo**)
- **Güç** modundan **Turbo** modunu etkinleştirmek için + düğmesini 3 saniyeden fazla basılı tutun.

#### ③ Emiş Gücü Azaltma (-) Düğmesi / Wi-Fi Modu

- Emiş gücünü azaltmak için - düğmesine basın.  
(**Turbo**→**Güç**→**Normal**)
- Wi-Fi etkinleştirmek ve cihazı **LG ThinQ** uygulamasına bağlamak için - düğmesini 3 saniye basılı tutun.

### Ekran

Alet tutacağı, tıkanmış nesnelere, filtre temizleme uyarılarına, alet bağlantı durumuna ve kalan batarya şarjına yönelik göstergeler görüntüler.

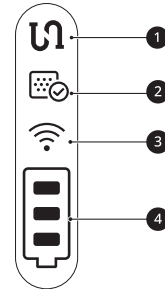

#### ① Tıkanmış Nesnelere Göstergesi

- Bu gösterge, ürün gövdesinin, uzatma borusunun, girişlerin, nozulun, egzoz filtresinin, ön filtrenin veya siklon ağ filtrenin iç kısmı yabancı cisimlerle tıkanmış durumda olduğunu gösterir.

- Tıkanma devam ederse motor dönecek ve cihaz kapanacaktır. Yabancı cisimleri çıkarıp egzoz filtresini, ön filtreyi ve siklon ağ filtreyi Yabancı Cisimleri Çıkarma bölümündeki adımları izleyerek temizleyin.

## ② Filtre Temizleme Döngüsü Alarm Göstergesi

- Bu gösterge, alet belirli bir süre kullanıldığında yanar. Egzoz filtresini, ön filtreyi ve gerekirse siklon ağ filtreyi temizleyin.

## ③ Wi-Fi Göstergesi

- Alet **LG ThinQ** uygulamasına veya ev Wi-Fi ağına bağlandığında bu gösterge yanıp söner ve bağlantı tamamlandığında gösterge tam yanar.

## ④ Batarya Seviyesi Göstergesi

- Kalan batarya seviyesi, kalan batarya gücüne göre 3 aşamada gösterilir.
- Batarya seviyesi göstergesi, bataryanın şarj edilmesi gerektiğinde yanıp söner.
- Ürün şarj olurken, batarya seviyesi göstergesindeki çubuklar şarj seviyesini göstermek üzere yanar.
- Batarya tamamen yeniden şarj olduğunda batarya seviyesi göstergesindeki 3 çubuk yanık kalacaktır.

## Bataryayı Şarj Etme

### Bataryayı Şarj Etmeden Önce

- Adaptörün hem şarj istasyonuna hem de elektrik prizine bağlı olduğundan emin olun.

- Tek bir bataryayı tam olarak şarj etmek 4 saat sürer. Hem ana hem de yedek bataryaları şarj etmek iki katı daha uzun sürecektir.
- İç mekan sıcaklığı 5 °C'nin altındaysa batarya şarj etmeyecektir. Bataryayı yalnızca iç mekan sıcaklıkları 5 °C ile 38 °C arasında olduğunda şarj edin.
- Bataryanın nihayetinde değiştirilmesi gerekecektir. Batarya özellikleri nedeniyle, çalışma süresi alet tekrar tekrar uzun süre kullanıldıktan sonra kısalmır.
- Bataryanın yeniden şarj olması gerektiğinde batarya göstergesindeki son çubuk yanıp sönmeye başlar. Aleti batarya tam doluyken kullanın.
- İki bataryalı modellerde batarya ömrünü korumak için, iki bataryanın yerini ana gövde ve yedek şarj istasyonu arasında düzenli olarak değiştirin.

## Ürün Gövdesini Şarj Etme

Aletin şarj istasyonunda saklanması, bataryayı otomatik olarak yeniden dolduracaktır.

- 1 Aleti kapatmak için **Güç** düğmesine basın.
- 2 Ürün gövdesini şarj istasyonunun ① kancasına hizalayarak ürün gövdesini şarj istasyonuna yerleştirin.
  - Batarya seviyesi göstergesi yanıp söner ve batarya şarj etmeye başlar.

- Bir bip sesi duymazsanız, aleti şarj istasyonuna yeniden yükleyin.

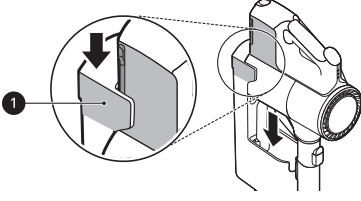

### ⚠ UYARI

- Ürün gövdesinin şarj istasyonuna sağlam bir şekilde yerleştiğinden emin olun. Alet şarj istasyonundan düşerse, yaralanmaya, mal hasarına veya ürün hasarına neden olabilir.

## Yedek Bataryayı Şarj Etme

Yedek batarya şarj istasyonu tabanında saklanabilir ve şarj edilebilir.

### ⚠ DİKKAT

- Kişisel yaralanmayı önlemek için bataryayı ürün gövdesine veya şarj istasyonuna monte ederken veya sökerken parmaklarınızı sıkışma noktalarından uzak tutun.

- 1 Boşalan bataryayı, bataryanın her iki yanındaki batarya açma düğmesine basıp çekerek ürün gövdesinden sökün.

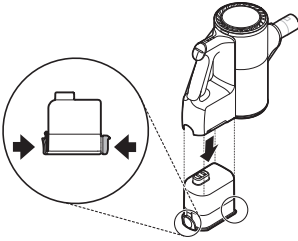

- 2 Boşalan bataryayı yedek şarj istasyonuna yerleştirin.

- Batarya ancak düzgün biçimde hizalanırsa boşluğa oturacaktır.

- Yeniden şarj devam ederken yedek şarj göstergesi yanıp söner.
- Şarj tamamlandığında yedek şarj göstergesi yanar.

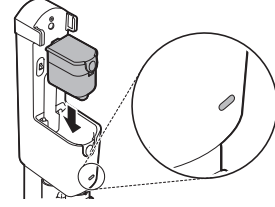

## Paspas Nozulunu Kullanma

### Paspas Nozulunu Kullanmadan Önce

- Paspas yastıkları, ürün gövdesinin ayarlandığı emiş gücü ayarına bakılmaksızın tek hızda döner.
- Plakaya takılan yabancı maddeler varsa veya güçlü bir darbeye maruz kalırsa ürün hasarını önlemek için paspas takma plakası otomatik olarak duracaktır. Aleti derhal kapatın ve kullanmaya devam etmeden önce yabancı maddeleri veya engelleri kaldırın.
- Paspas yaparken bir gürültü duyarsanız, paspas yastığı paspas takma plakasından düşmüş olabilir. Ürünü derhal kapatın ve kullanmaya devam etmeden önce paspası takma plakasına tekrar takın.
- Kirli paspas yastığını zeminleri temizlemek için kullanmayın. Kirli veya kalıntı içeren paspas yastıklarının kullanılması zemine zarar verebilir. Yastıkları, her kullanım sonrası mutlaka kontrol edin.
- Yalnızca yetkili LG Electronics paspas yastıklarını kullanın.

- Çöp kutusunu boşaltın ve paspas nozulunu kullandıktan sonra egzoz filtresini ve ön filtreyi temizleyin.

## Islak Paspas Yastıklarını Kullanma

**Güç** düğmesine basın. Yalnızca paspas modunu kullanabilirsiniz ve toz emme işlevini açmayın.

- Toz emme işlevini açmak için **+** düğmesine basın.

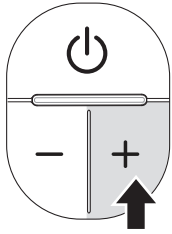

- Toz emme işlevini açmak için **+** düğmesine bir kere basarken **-** düğmesine basın.

### ⚠ DİKKAT

- Alet açıkken nozulu monte etmeyin veya sökmeyin. Aksi halde yaralanma ortaya çıkabilir.
- Aleti uzun bir süre kullanmayacaksanız su ayarlama düğmesini **STOP** konumuna ayarlayın. Aksi halde ürün arızası ortaya çıkabilir.
- Paspas yastıkları takılıyken aletin yerde dik durmasına izin vermeyin. Aksi halde, ahşap zeminin hasar görmesine veya şişmesine neden olabilir.
- Bebekler veya çocuklar için PVC veya PU paspas üzerinde kullanmayın. Sürtünme motorun aşırı ısınmasına neden olabilir.
- Paspas nozulunu uzun süre emme kapalıyken kullanırsanız, motor aşırı

ısınabilir (önerilen kullanım süresi: 80 dakika). Motor aşırı ısındığında, aşırı ısınma önleme işlevi etkinleşir ve alet otomatik olarak kapanır. Aleti, yaklaşık bir saat soğuk, iyi havalandırılmış bir yerde ısıyı soğuttuktan sonra kullanın.

## Su Haznesini Doldurma

- 1 Su haznesini paspas nozulundan çıkarmak için **1 PUSH** düğmesine basın.

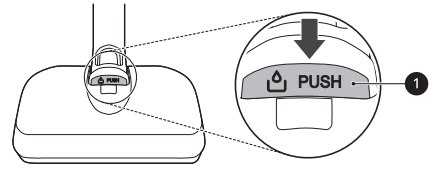

- 2 Su haznesinin su giriş kapağını **2** açın ve hazneye su doldurun.

- Su haznesine su ve sıcak su dışında sıvı koymayın.

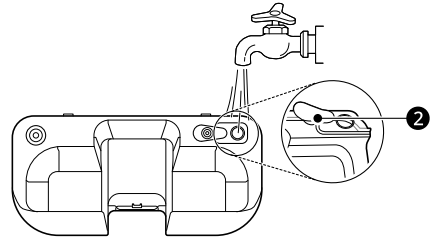

- 3 Su giriş kapağını sıkıca kapatın.

- Su giriş kapağı düzgün bir şekilde kapatılmazsa su sızabilir.

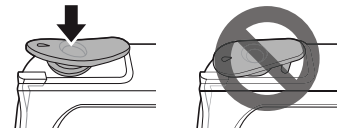

- 4 Su haznesini paspas nozuluna geri takın.

- Su haznesinin ön kısmındaki **2 3** tırnağını paspas nozulunun üst

kısımındaki ④ yuvalarına yerleştirin. Hazneyi yerine kilitlemek için ⑤ merkezine bastırın.

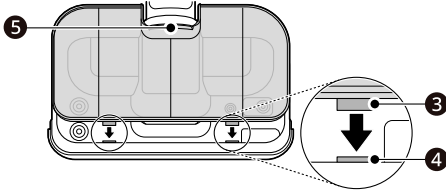

## Paspas Yastıklarının Takılması

- 1 Paspas yastıklarının her iki yanını suyla ıslatın ve yastıkları takmadan önce fazla suyu sıkın.
  - Yastıkları çok ıslakken takmayın.
  - Paspas yastıklarının kuruyken takılıp kullanılması temizlik sonuçlarını etkileyebilir.

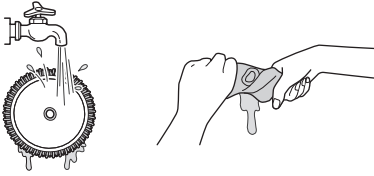

- 2 Paspas nozulunu zemine baş aşağı yerleştirin.

- 3 Paspas yastığının ortasını paspas takma plakasının ortasıyla hizalayıp takın.

- Paspas yastığındaki cırtcirtı paspas plakasına takın. Paspas yastığının ters veya hatalı takılması temizlik sonuçlarını etkileyebilir.

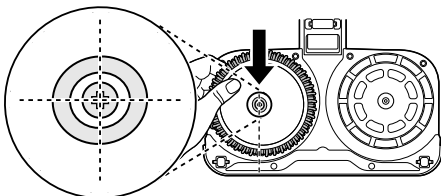

- 4 Paspas nozulunu alete monte edin.

## Su Miktarını Ayarlama

Paspas yastığı üzerine akıtılan su miktarını **Yüksek Mod** veya **Düşük Mod** olarak ayarlamak için kaydırmalı su ayarlama butonunu kaydırın.

	<p><b>Yüksek Mod:</b> İçine işlemiş kirlenmiş temizlemek veya yüksek miktarda su vermek için kaydırmalı butonu kaydırın.</p>
	<p><b>Düşük Mod:</b> Çok fazla suyla zarar görebilecek ahşap veya diğer zemin döşemelerini temizlemek üzere az miktarda su vermek için kaydırmalı butonu kaydırın.</p>
	<p><b>STOP:</b> Kaydırmalı butonu orta konuma getirin. Bu işlem su vermeyi durdurur ve böylece halihazırda ıslak olan alanların üzerinden geçebilirsiniz.</p>

### ⚠ UYARI

- Yaralanmadan kaçınmak için paspas takma plakası dönerken paspas yastığını takmayın.

### ⚠ DİKKAT

- Paspas yastıkları takılıyken aletin yerde dik durmasına izin vermeyin. Aksi halde, ahşap zeminin hasar görmesine veya şişmesine neden olabilir.

## Paspas Nozuluyla Kullanma

- 1 Su haznesini ve paspas yastıklarını paspas nozuluna takın.

- 2 Paspas yastığı üzerine akıtılan su miktarını **Yüksek Mod** veya **Düşük Mod** olarak ayarlamak için kaydırmalı su ayarlama butonunu kaydırın.
- 3 Temizlemeye başlamak için **Güç** düğmesine basın.

## Su Haznesini ve Paspas Yastıklarını Kurutma

### Su Haznesini Kurutma

Temizlik tamamlandığında paspas nozulunu saklamadan önce su haznesini boşalttığınızdan ve kuruttuğunuzdan emin olun.

#### ⚠ DİKKAT

- Su haznesini saklarken açık kaldıklarından emin olmak için su girişi kapaklarını çevirin. Kapaklar kapalıysa ve düzgün kurumamışsa, kokuya neden olabilir.
- Su giriş kapaklarını su haznesinden sökmeyin. Kapaklar yırtılabilir.
- Yıkarken su haznesine deterjan, sirke veya karbonat eklemeyin. Su haznesinden kolayca çıkarılamaz, bu da zemini kirletebilir.
- Temizlikten sonra paspas nozulu üzerindeki ❶ su verme girişinde kalan tüm suyu yumuşak bir bezle silin. Su zemine damlayabilir ve zarar verebilir.

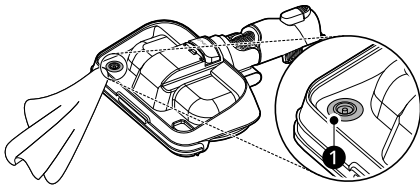

- Su verme girişinde yer alan kauçuk contayı çekmeyin veya esnetmeyin.

Aksi halde bunda yırtılma veya hasar olabilir.

- 1 Su haznesinin yan tarafındaki su girişi kapağını açın ve su haznesini boşaltın. Kalan suyu boşaltmak için su haznesini sallayın.

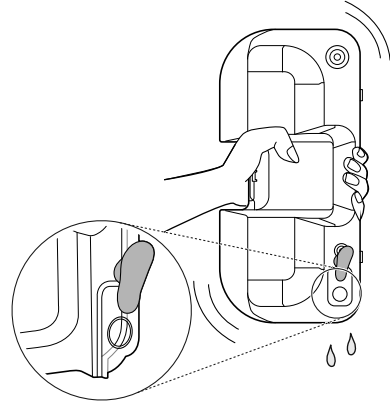

- 2 Su giriş kapağını açık bırakın ve su haznesinin iyi havalandırılmış bir alanda doğrudan güneş ışığı almadan en az 24 saat kurumasına izin verin.
- Su tamamen boşaldıktan ve kuruduktan sonra su haznesini koruyun. Haznedeki nem veya su kalıntısı kokuya neden olabilir.

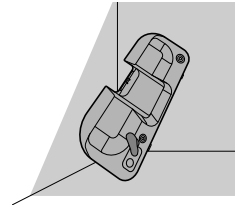

#### NOT

- Paspas nozulunun içindeki su besleme borusu su doluysa paspas nozulu kullanıldığında su dışarı düzgün şekilde gelmeyebilir. Su dışarı düzgün şekilde gelmezse aşağıdaki adımları izleyin.

### NOT

- 1 Paspas nozulunda su haznesinin ayrıldığı noktaya ıslak bir paspas takın ve su miktarını **Yüksek Mod** olarak ayarlayın.

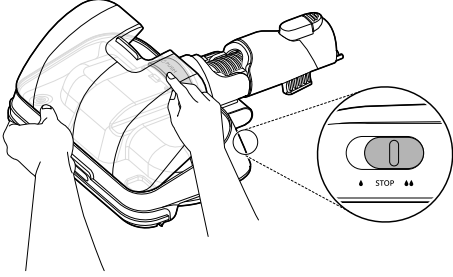

- 2 Paspas nozulunu yere yerleştirin, gücü açın ve 1 dakika kadar çalışmasını bekleyin.

### Paspas Yastıklarını Kurutma

Paspas yastıklarını kullandıktan sonra elde yıkayın ve saklamadan önce kurumalarına izin verin.

### ⚠ DİKKAT

- Deforme olabileceğinden aşağıdakileri kullanmayın.
  - Paspas yastıklarını yıkarken çamaşır suyu veya yumuşatıcı kullanmayın.
  - Yastıkları kurutucuda kurutmayın.
  - Paspas yastığını kaynatmayın.

- 1 Paspas yastıklarını paspas takma plakasından ayırın.

- 2 Yastıkları nötr bir deterjanla elde yıkayın.

- Paspas yastıklarını ıslak bir halde saklamak hoş olmayan kokulara yol açabilir. Yastıkları iyi havalandırılmış bir alanda doğrudan güneş ışığı

almadan en az 24 saat boyunca veya tamamen kuruyana kadar bekletin.

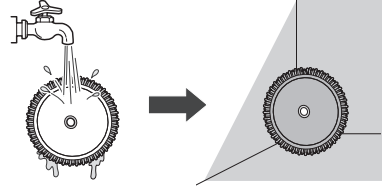

## Nozulları ve Aletleri Kullanma

### Nozulları ve Araçları Kullanmadan Önce

Bazı aksesuarlar yalnızca bazı modellerde mevcuttur.

Özel ekler daha etkili temizlik yapmanıza yardımcı olabilir. Araçlar ve nozullar ürün gövdesine veya uzatma borusuna takılabilir.

- Zeminde, halıda veya nevresimde giriş tıkanırsa emme gücünü ayarlayın.
- Her bir Nozul bir motorla donatılmıştır ve çalışırken ses yapabilir.

### ⚠ DİKKAT

- **Halı Nozulunu** veya **İnce Sert Zemin Nozulunu** bebekler ve çocuklar için PVC veya poliüretan paspaslarda kullanmayın. Paspas nozula yapışabilir, bu da paspasta hasara veya alette statik elektriğe neden olarak çalışmasını zorlaştırır. Paspasları yarık aracını kullanarak temizleyin.

## İkili Zemin Maks Nozulu

Halı, kilim ya da sert zemin yüzeylerini temizlemek için bu nozulu kullanın.

## Geniş Sert Zemin Nozulu

Sert zemin yüzeylerini temizlemek için bu nozulu kullanın.

- Temizleme sırasında nozuldaki **PUSH** düğmesine kazara basmak fırçayı çıkarabilir. Lütfen fırçayı tekrar takın.

## Yatak Takımı Nozulu

Bu nozul çarşafları ve nevresimleri daha etkili bir şekilde temizlemenizi sağlar. Güçlü emme ve vurma hareketi kullanarak nevresimdeki tozu temizler.

- Yatak kılıfı gibi nevresimleri süpürürken ince kumaşın nozul içerisine emilmesinden kaçınmak için emme seviyesini düşürün.

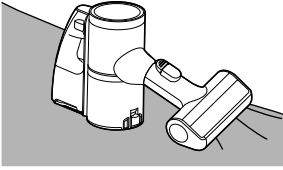

## Evcil Hayvan Nozulu

Yumuşak yüzeyler ve evcil hayvan kılını temizlemek için uygundur.

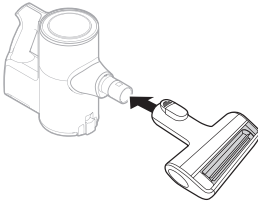

### ⚠ DİKKAT

- Aşağıdaki yüzeylerde nozulu kullanmayın. Çiziğe veya hasara neden olabilir. Özellikle, kaplı veya lake bir zeminde kullanmayın. Tekrar tekrar kullanılırsa, kaplama aşınabilir.
- Giysi, yatak takımı

- Deri minderli koltuklar, minderler
- Halı
- Vinil zemin, fayanslar, mermer, vs.

## Yarık Aracı

Köşelerdeki veya dar yerlerdeki tozları temizlemek için bu aracı kullanın.

- Paspas gibi statik elektriğin olduğu alanlar için kullanın.
- Mobilya, paspas veya köşeler gibi dar alanlardan evcil hayvan kıllarını temizlemek için **Turbo** mod ile kullanın.

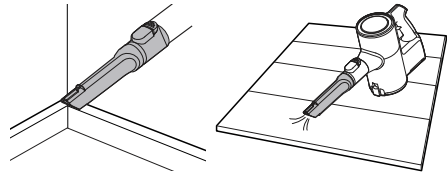

## Birleştirme Aracı

Köşeleri veya toz ve kirin biriktiği küçük boşlukları temizlemek için yarık modunda veya fırça modunda kullanılabilir.

### • Yarık Modu

Kanepe veya döşek gibi düz zeminleri temizlemek için aracı yarık aracı modunda kullanın.

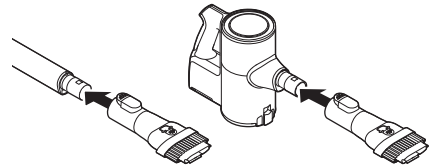

### • Fırça Modu

Çerçeve veya mobilya gibi hassas zeminleri temizlemek için aracı fırça modunda kullanın.

- Modları dönüştürmek için ❶ ayarlama düğmesine basın ve ileri itin.

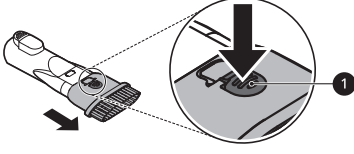

### Zorlu Kir Aracı

Sert kıllar sert zeminlerdeki katılaşmış kirleri temizler. Halılara veya kilimlere dolaşmış saç veya yabancı maddeleri temizleyin.

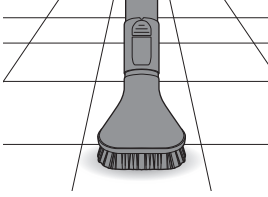

### Şilte Aracı

Döşeklerdeki, hassas kumaşlardaki ve döşemelerdeki toz ve yabancı maddeleri temizlemek için bu aracı kullanın.

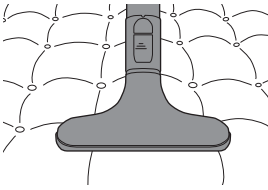

### Esnek Yarık Aracı

Bu araç esnektir ve uzunluğu ayarlanabilir, bu sayede arabaların içini veya mobilyaların altındaki veya arkasındaki açılı bir araç gerektiren dar

yerleri temizlemek için özellikle kullanışlıdır.

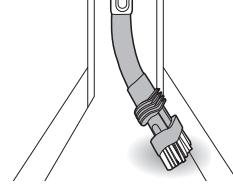

### Fırçayı Kullanma

Aracı yarıktan fırça moduna dönüştürmek için ❶ fırça kafasının yanlarına basın ve fırçayı aşağı çekin.

- Yarık moduna geri dönüştürmek için ❷ fırça bırakma düğmesine basın ve fırçayı yukarı kaydırın.

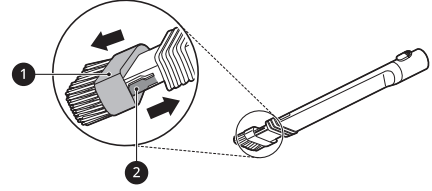

### Uzunluğu Ayarlama

Aracın uzunluğu ayarlamak için aracın yanındaki ❸ bırakma düğmesini basılı tutun. Uzatma borusunu uzatmak veya geri çekmek için ❹ fırça kafasını çekin veya itin.

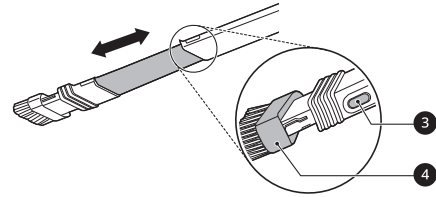

### Çok Açılı Araç

Bu aracın çeşitli açılara ayarlanabilen yumuşak bir fırçası vardır, bu sayede

araba konsollarını veya mobilya üstlerini temizlemek için özellikle kullanışlıdır.

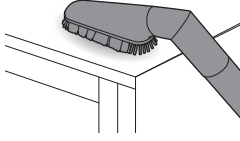

- Çöpü sıkıştırmak ve çöp kutusunun iç duvarlarını temizlemek için Kompresör koluna birkaç kez basın.

## Esnek Hortum Uzantısı

Erişmesi zor alanları temizlemek için bu esnek, uzatılabilir hortumu ürün gövdesine ve araçlar arasına bağlayın.

- Esnek hortum uzantısı Nozulla birlikte kullanılamaz.

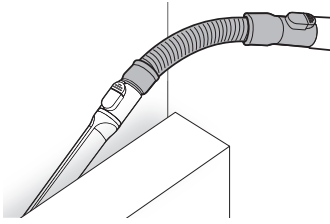

## Kompresör Kolunun Kullanımı

Süpürme işleminden sonra ve çöp kutusunu boşaltmadan önce çöp kutusunun içindeki saç ve lifleri sıkıştırmak için Kompresör kolunu kullanın.

- Kompresör kolu kullanılmadan önce vakumun kapatılması gerekir.
- Çöpü sıkıştırmak, çöp kutusunun iç duvarlarını temizler ve çöp kutusunu boşaltmadan önce daha uzun süre süpürmenize olanak sağlar. Ayrıca çöp kutusunun temizlenmesini daha kolay ve daha az dağınık hale getirir.
- Sıkıştırma plakasının etkili olması için çöp haznesinin en az yarısının dolu olması gerekir.

## SMART ÖZELLİKLERİ

### LG ThinQ Uygulamasının Kullanımı

**LG ThinQ** uygulaması, bir akıllı telefon kullanarak aletle bağlantı kurmanızı sağlar.

### LG ThinQ Uygulama Özellikleri

#### • Varsayılan paspas işlemini ayarlama

- Bu işlem, Paspas Nozulunun varsayılan çalışma modunun ayarlanmasını sağlar.

#### • Geçmiş Temizlemek

- Aylık temizleme süresi, temizleme sıklığı ve temizleme modu gibi temizlik geçmişini gösterir.

#### NOT

- Montajlı aspirasyon aleti, temizlik sırasında ekranda görüntülenir.
- Ön filtre ve egzoz filtresinin temizlenmesi gerekiyorsa ekranda bir bildirim görüntülenir.

#### • Filtre Temizleme Döngü Alarmı

- Cihazı belirli bir süre kullandıktan sonra akıllı telefonunuzun ekranında bir bildirim görüntülenir. Gerekirse egzoz filtresini veya ön filtreyi temizleyin.

#### • Temizleme Modu

- Kullanmakta olduğunuz temizleme modu, akıllı telefonunuzun ekranında görüntülenir.

#### • Filtre Temizleme Kılavuzu

- Filtreleri temizleme kılavuzu.

#### • Smart Diagnosis™

- Bu işlem, kullanım modeline göre cihazla ilgili sorunları tanılamak ve çözmek için faydalı bilgiler sağlar.

#### NOT

- Aşağıdaki durumlarda **LG ThinQ** uygulamasında **Cihaz Kartları** → **Ayarlar** → **Ağı Değiştir** altında her cihaz için ağ bilgilerini güncellemeniz gerekmektedir.
  - kablosuz yönlendirici değiştirildiğinde
  - kablosuz yönlendirici şifresi değiştirildiğinde
  - internet hizmet sağlayıcısı değiştirildiğinde
- Bu bilgiler yayınlandığı tarihte günceldir. Uygulama, kullanıcılara haber verilmeksizin ürün geliştirme amaçları doğrultusunda değişikliğe tabi tutulabilir.

## LG ThinQ Uygulamasının Kurulması ve bir LG Cihazının Bağlanması

### QR Kodlu Modeller

Akıllı telefonunuzdaki kamerayı veya bir QR kod okuma uygulamasını kullanarak ürüne ekli QR kodu tarayın.

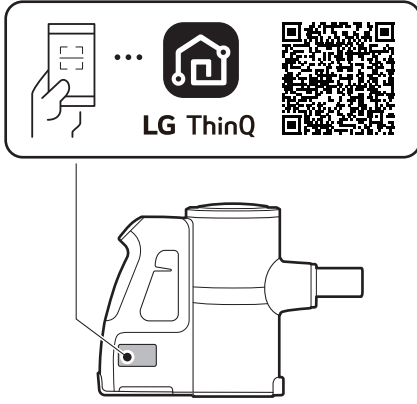

### QR Kodsuz Modeller

- 1 Bir akıllı telefonda Google Play Store veya Apple App Store'da **LG ThinQ** uygulamasını arayın ve yükleyin.
- 2 **LG ThinQ** uygulamasını açın ve mevcut hesabınızla giriş yapın ya da giriş yapmak için bir LG hesabı oluşturun.
- 3 LG cihazınızı bağlamak için **LG ThinQ** uygulamasındaki ekle (+) düğmesine dokunun. İşlemi tamamlamak için uygulamadaki talimatları izleyin.

### NOT

- Wi-Fi kurulumu sırasında LG ağına (ev ağınıza değil) bağlanmak için bir şifre girmeniz istenebilir. Şifre, ağ adının son 4 karakterinin boşluksuz şekilde iki kez tekrarlanmış halidir. Örneğin ağ adı LG\_XXXX\_8b92 olarak görünüyorsa

gireceğiniz şifre 8b928b92 olacaktır. Şifre büyük/küçük harf duyarlıdır ve son 4 karakter cihazınıza özeldir.

- Wi-Fi bağlantısını doğrulamak için, kontrol panelindeki  simgesinin yandığını kontrol edin.
- Alet sadece 2,4 GHz Wi-Fi ağlarını destekler. Ağ frekansınızı kontrol etmek için, İnternet servis sağlayıcınıza başvurun veya kablosuz yönlendiricinizin kılavuzuna bakın.
- **LG ThinQ** herhangi bir ağ bağlantısı probleminde veya ağ bağlantısından kaynaklanan herhangi bir aksaklık, arıza veya hatadan sorumlu değildir.
- Aletin Wi-Fi ağına bağlanmada sorun yaşaması halinde yönlendiriciden çok uzakta olabilir. Wi-Fi sinyal gücünü iyileştirmek için bir Wi-Fi tekrarlayıcı (menzil genişletici) satın alın.
- Ev ağ ortamı nedeniyle Wi-Fi bağlantısı kurulamayabilir ya da kesintiye uğrayabilir.
- İnternet servis sağlayıcısına bağlı olarak ağ bağlantısı düzgün çalışmayabilir.
- Çevredeki kablosuz ortam, kablosuz ağ hizmetinin yavaş çalışmasına neden olabilir.
- Kablosuz sinyal iletimindeki sorunlar nedeniyle aletin bağlanamaması halinde aletin fişini çekin ve tekrar denemeden önce yaklaşık bir dakika bekleyin.
- Kablosuz yönlendiricinizdeki güvenlik duvarının etkin olması halinde güvenlik duvarını devre dışı bırakın veya ona bir istisna ekleyin.
- Kablosuz ağ adı (SSID), İngilizce harf ve rakamlardan oluşan bir kombinasyon olmalıdır. (Özel karakterler kullanmayın.)

### NOT

- Akıllı telefon kullanıcı arabirimi (UI), mobil işletim sistemine (OS) ve üreticiye bağlı olarak değişiklik gösterebilir.
- Yönlendiricinin güvenlik protokolünün **WEP** olarak ayarlanması halinde ağ kurulumu başarısız olabilir. Güvenlik protokolünü değiştirin (**WPA2** önerilir) ve ürüne yeniden bağlanın.

## Aleti LG ThinQ Uygulamasına Bağlamak

### Wi-Fi Gösterge Durumu

Gösterge Durumu	Açıklama
Yanıp Sönme	Alet bağlanıyor.
AÇIK	Alet bağlanmayı tamamladı. Alet, Wi-Fi ağına bağlı.
KAPALI	Aletin bağlantısı kesildi.

### Alet Başlangıçta Bağlanıyor

Menüde **Bir Ürün Ekle (+)** düğmesine basarak aletinizi seçin. Aletinizi bağlamak için **LG ThinQ** uygulamasındaki talimatları izleyin.

### İlave Kullanıcıların Bağlanması

Aleti şarj istasyonundan kaldırın. **Aletin Başlangıçta Bağlanması** bölümündeki talimatları izleyin.

### NOT

- **LG ThinQ** uygulamasına bağlı bir cihazı silmeniz halinde kullanım geçmişi sıfırlanır.

- Wi-Fi sinyalinin zayıf olması halinde cihazın uygulamayla bağlantısı geçici olarak kesilebilir. Wi-Fi sinyali normal konuma geldiğinde cihaz tekrar uygulamaya bağlanır.

## Cihazda Wi-Fi Açma/ Kapatma

### Wi-Fi bağlantısının kesilmesi

Enerji tasarrufu yapmak için, alet şarj istasyonundayken **Wi-Fi** düğmesine 3 saniye basılı tutarak Wi-Fi işlevini kapatın.

### Yeniden Wi-Fi bağlantısı

Cihazda aşağıdaki adımları izleyin.

- 1 3 saniye boyunca **Wi-Fi** düğmesine basılı tutarak ekranda  simgesinin yanıp sönmesini bekleyin.
- 2 Yeniden 3 saniye boyunca **Wi-Fi** düğmesine basın.
  - Simge kapandıktan sonra bir süre bekleyin ve tekrar açın.
  - Simgenin açılmasından önceki süre ağ ortamına bağlı olarak değişiklik gösterebilir.

## Radio Ekipmanı Teknik Özellikleri

Tip	Çalışma Frekans Aralığı	Çıkış Gücü (Maks.)
Kablosuz LAN	2400 MHz - 2483,5 MHz	< 100 mW
Bluetooth *1		

\*1 Bu özellik sadece bazı modellerde mevcuttur.

## Radyo Frekans Enerjisine Maruziyet

Bu cihaz, radyo dalgalarına maruziyete ilişkin geçerli güvenlik gereksinimlerine uyacak şekilde tasarlanmıştır. Radyo dalgasına maruziyet düzenlemeleri, Özgül Soğrulma Oranı veya SAR olarak bilinen bir ölçüm birimi kullanır. SAR testleri, kullanılan tüm frekans bantlarında onaylanmış en yüksek güç seviyesinde iletim yapan cihazla standart yöntemler kullanılarak gerçekleştirilir.

Uluslararası İyonize Olmayan Radyasyondan Korunma Komisyonu (ICNIRP) tarafından önerilen SAR sınırı, Uzuv SAR'si için 10 g'lık doku üzerinde ortalama 4 A/kg kadardır.

Bu model için test edilen en yüksek SAR değeri aşağıdaki gibidir:

Uzuv SAR'si: 2,290 A/kg

Bu vericinin başka bir anten veya verici ile birlikte yerleştirilmemesi veya birlikte çalıştırılmaması gerekir.

## Uygunluk Beyanı



İşbu belge ile LG Electronics, radyo ekipmanı tipi Elektrikli Süpürge'nin 2014/53/EU Yönergesi ile uyumlu olduğunu beyan eder. AB uygunluk beyanının tam metnine aşağıdaki internet adresinden ulaşılabilir:

<http://www.lg.com/global/support/cedoc/cedoc#>

## Bekleme Durumunda Güç Tüketimi

<b>Bekleme durumunda güç tüketimi</b>	0,5 W
<b>Ağ bekleme durumunda güç tüketimi</b>	2,0 W
<b>Güç yönetimi işlevinin veya benzer bir işlevin, ekipmanı otomatik olarak bekleme ve/veya kapalı moduna ve/veya ağ bağlantılı bekleme sağlayan duruma geçirdiği süre</b>	20 dk.

TÜRKÇE

## Açık Kaynaklı Yazılım Bildirimi Bilgileri

GPL, LGPL, MPL ve kaynak kodu açıklama yükümlülüğü bulunan ve bu üründe yer alan diğer açık kaynak lisansları altındaki kaynak kodunu edinmek ve belirtilen tüm lisans koşullarına, telif hakkı bildirimlerine ve ilgili diğer belgelere erişmek için lütfen <https://opensource.lge.com> adresini ziyaret edin.

Ayrıca LG Electronics, [opensource@lge.com](mailto:opensource@lge.com) adresine gönderilen e-posta taleplerinin üzerine bu tür bir hizmetin maliyetini (ortam, gönderi ve taşıma masrafı gibi) kapsayan bir ücret karşılığında açık kaynak kodunu CD-ROM ile de sağlar.

Bu teklif, bu ürünü son gönderimimizden itibaren üç yıllık bir süre boyunca bu bilgiyi alan herkes için geçerlidir.

### Akıllı Tanılama İşlevi

Aletinizdeki sorunları tanılayıp gidermeye yardımcı olacak olan bu özelliği kullanın.

#### NOT

- LGE'nin ihmalinden kaynaklanmayan nedenlerden dolayı hizmet, Wi-Fi kullanılamaması, Wi-Fi bağlantısının kesilmesi, yerel uygulama mağazası politikası veya uygulama kullanılamaması gibi ancak bunlarla sınırlı olmayan dış etkenler nedeniyle çalışmayabilir.
- Özellik, önceden haber verilmeksizin değiştirilebilir ve bulunduğunuz yere bağlı olarak farklı bir forma sahip olabilir.

---

### Sorunları Tanılamak için LG ThinQ Uygulamasını Kullanmak

Wi-Fi donanımlı cihazınızla ilgili bir sorun yaşamanız halinde **LG ThinQ** uygulamasını kullanarak sorun giderme verilerini bir akıllı telefona iletebilir.

- **LG ThinQ** uygulamasını başlatıp menüde **Smart Diagnosis** özelliğini seçin. **LG ThinQ** uygulamasında sağlanan talimatları izleyin.

# BAKIM

## Aleti Temizleme

### Aleti Temizlemeden Önce

En iyi emme gücünü korumak için siklon ağ filtresi, egzoz filtresi ve ön filtre düzenli olarak temizlenmelidir ve bu filtreleri en az ayda bir defa akan su altında yıkayın.

- Aleti temizlemeden önce gücü kapatın.
- Temizlik sıklığı kullanım ortamına ve kullanım süresine bağlı olarak değişir. Tozlu bir ortamda, sık sık temizleyin.

#### ⚠ UYARI

- Asla Nozulu, dönen fırçayı veya ürün gövdesini suyla yıkamayın. Su motora girebilir ve elektrik çarpmasına veya yangına neden olabilir.
- Yabancı maddelerin motora girmesine yol açacağı için temizleyiciyi filtrelerden herhangi biri takılı değilken kullanmayın. Aksi halde elektrik çarpması, yangın veya ürün hasarı meydana gelebilir.
- Yabancı maddelerin motora girmesine izin vermeyin. Aksi halde elektrik çarpması, yangın veya ürün hasarına neden olabilir.
- Motora parmaklarınızı veya keskin nesnelere sokmayın. Aksi halde ürün hasarına, kişisel yaralanmaya veya elektrik çarpmasına neden olabilir.

#### ⚠ DİKKAT

- Siklon ağ filtresine kuvvet uygulamayın veya darbeye maruz kalmasına izin vermeyin. Aksi halde filtre deforme olabilir, ürün performansı zayıflayabilir

veya ürünün bozulmasına neden olabilir.

- Kompresör kolunun yukarı dönmemesi halinde siklon ağ filtresini toz haznesinden çıkarıp temizleyin. Tıkalı veya kirli bir filtre, kötü ürünün performansı neden olabilir.

## Yabancı Maddeleri Temizleme

Aletin yabancı cisimlerle tıkanması halinde emiş gücü değişir, motor tekrar tekrar çalışır ve yabancı cisim tıkanma alarm simgesi yanıp söner.

Tıkanmanın devam etmesi halinde hasarı önlemek için alet otomatik olarak kapanacaktır. Aleti kullanmaya devam etmeden önce bataryayı ürün gövdesinden ayırın ve yabancı cisimleri çıkarın.

- Ürün gövdesinin içini, Kompresör çalışma plakasının üstünü, uzatma borusunu, girişleri, egzoz filtresini, ön filtreyi ve siklon ağ filtreyi yabancı maddeler açısından kontrol edin.
- Girişler tamamen kapatılmazsa yabancı cisim tıkanma alarm göstergesi yanmayabilir.
- Cihaz sesinin yükselmesi veya temizlik performansının kötü olması halinde

yabancı cisimler olup olmadığını kontrol edin.

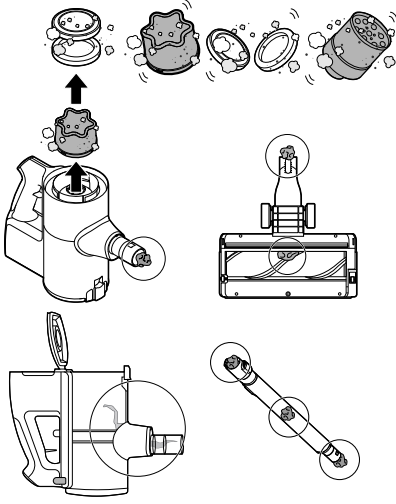

## Çöp Kutusunu Temizleme

Her kullanımdan sonra çöp kutusunu boşaltın ve temizleyin.

- Çöp kutusu tamamen tozla doluyorsa veya filtre tıkalıysa emme gücü azalacaktır.

### ⚠ DİKKAT

- Siklon ağ filtresi takılı olmadan aleti kullanmayın. Aksi halde alet zarar görebilir.

- 1 Çöp kutusunu temizlemeden önce bataryayı ürün gövdesinden ayırın.
- 2 Siklon ağ filtresinin dışından ve toz haznesinin iç duvarlarından tozu toplamak ve sıkıştırmak için, Kompresör kolunu ❶ birkaç kere aşağı itin.
  - Siklon ağ filtreye takılan yabancı cisimlerin Kompresör koluyla çıkarılması zor olabilir. Siklon ağ

filtreyi çıkarın ve temizlemek için temizleme fırçasını vb. kullanın.

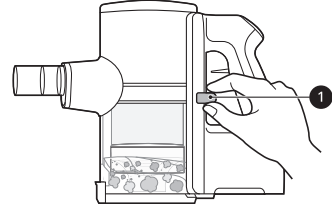

- 3 Çöp kutusu kapağını açmak için ❷ çöp kutusu kapağı açma düğmesine basın. Boşaltmak için çöp kutusunu sallayın.

- Dikkatli olun, çöp kutusunu açarken toz veya yabancı maddeler dışarı dökülebilir. Çöp kutusunu bir çöpe veya toz ve yabancı maddelerin kolaylıkla çıkarılabileceği bir yere boşaltın.
- Çöp kutusunu boşaltırken tozu içine hapsetmek için çöp kutusu plastik bir torbaya sarılabilir.

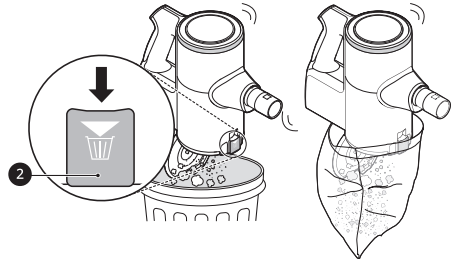

### ⚠ UYARI

- Kompresör kolunun düzgün bir şekilde aşağı kaymaması halinde çöp kutusu ve siklon ağ filtre arasında yabancı cisimler sıkışabilir. Ürüne zarar vermemek için çöp kutusunu ve siklon ağ filtresini temizleyin.
- Kompresör sisteminin çalışma plakasının etrafına yabancı cisimler sıkışmış olması halinde Kompresör kolunu aşağı doğru zorlamayın. Bunu yapmak üründe hasara neden olabilir.

- 4 ③ Siklon ağ filtresinin içine ④ yarık aracını sokun ve filtreyi çıkartmak için saat yönünün tersine çevirin.

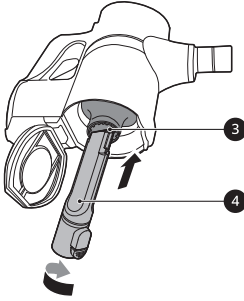

- 5 Siklon ağ filtresini akan su altında yıkayın.

- Kokudan ve motorun bozulmasından kaçınmak için yeniden takmadan önce siklon ağ filtresinin iyi havalandırılmış bir alanda doğrudan güneş ışığı almadan en az 24 saat boyunca tamamen kurumasına izin verin.

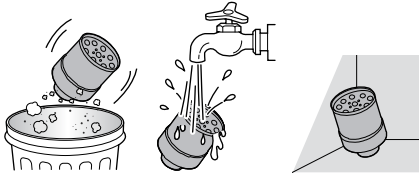

- 6 Çöp kutusu içerisindeki toz ve yabancı maddeleri temizlemek için, ⑤ birleştirme aracını kullanın.

- Ürün gövdesini veya motoru suyla yıkamayın.

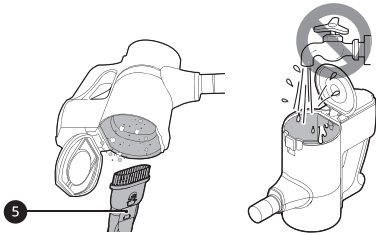

- 7 Çalışma plakasının iç kısmını temizleme fırçası vb. ile temizlemek için, ürün gövdesini ters çevirip Kompresör kolunu ⑥ yukarı kaldırın.

- Kompresör kolunu sertçe aşağı itmeyin. Çalışma plakası hasar görebilir.

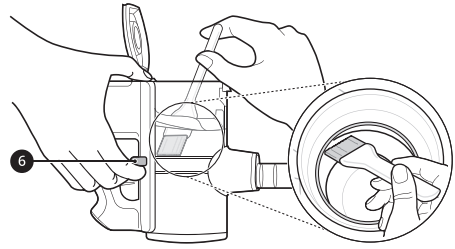

- 8 Tozu gidermek için kolu aşağı bastırırken ürün gövdesini tekrar ters çevirip çalkalayın.

- 9 Ürün gövdesini ters çevirin, Kompresör kolunu ⑥ yukarı kaldırın ve çalışma plakasının iç kısmını temizleme havlusuyla temizleyin.

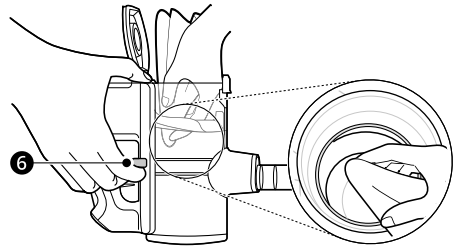

## Filtreleri Temizleme

Aletin en iyi emme gücünü korumak için ön filtreyi ve egzoz filtresini düzenli olarak temizleyin ve ayda en az bir defa akan suda yıkayın.

- Temizleme sıklığı, ürünü nerede ve ne kadar sık kullandığınıza bağlıdır. Alet düzenli olarak veya çok tozlu alanlarda kullanılıyorsa filtreleri daha sık temizleyin.
- Filtreler sarf malzemesidir. Lütfen yetkili bir servis merkezinden daha fazla filtre satın alın.

1 Bataryayı ürün gövdesinden çıkarın.

2 Ürün gövdesinden ayırmak için ❶ egzoz filtresini ❷ kilit açık konumuna döndürün.

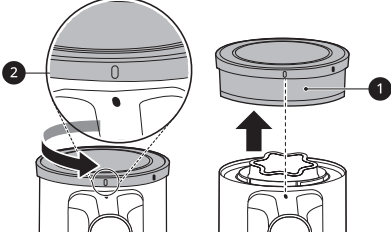

3 Egzoz filtresi kapağını ❸ ve egzoz filtresini ❶ iki elinizi kullanarak kavrayın ve egzoz filtresinden ayırmak için **BAS** düğmesine basarken egzoz filtresi kapağını döndürün.

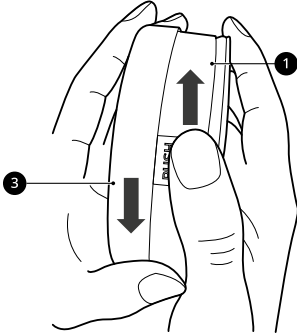

4 ❹ ön filtresini ürün gövdesinden çekip çıkartın.

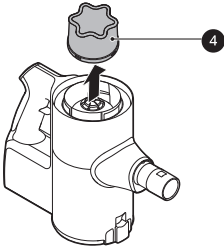

5 Motor üzerindeki tozu temizlemek için ❺ birleştirme aracını kullanın.

• Motoru suyla yıkamayın.

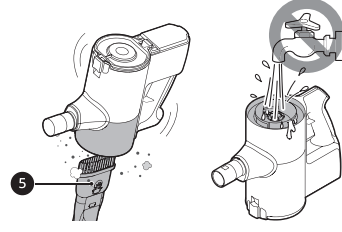

6 Üzerindeki tozu düzenli olarak fırçalayarak egzoz filtresini temizleyin ve en az ayda bir defa akan su altında yıkayın.

- Egzoz filtresini yıkarken bu filtreye takılı olan sünger filtreyi çıkarmayın. Aksi halde sünger filtre kaybolabilir veya zarar görebilir.
- Kokudan ve motorun bozulmasından kaçınmak için yeniden takmadan önce egzoz filtresinin iyi havalandırılmış bir alanda doğrudan güneş ışığı almadan en az 24 saat boyunca tamamen kurumasına izin verin.



7 Üzerindeki tozu düzenli olarak fırçalayarak ön filtreyi temizleyin ve en az ayda bir defa akan su altında yıkayın.

- Kokudan ve motorun bozulmasından kaçınmak için yeniden takmadan önce ön filtresinin iyi havalandırılmış bir alanda doğrudan güneş ışığı almadan en az

24 saat boyunca tamamen kurumasına izin verin.

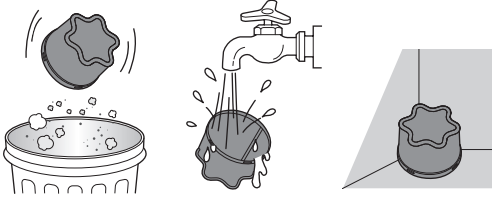

- 8 Egzoz filtresi kapağının iç tarafındaki üçgeni ⑥, egzoz filtresindeki **PUSH** (BAS) düğmesinin "H" ⑦ harfi ile hizalayın.

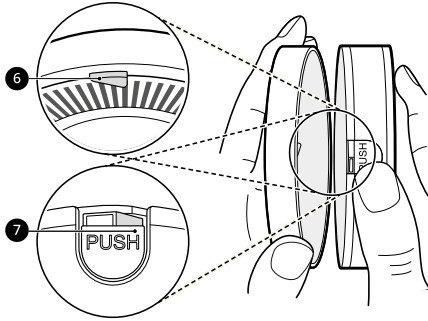

- 9 Egzoz filtresi kapağını ③ egzoz filtresine ① itip yerleştirin ve yeniden monte etmek ve düşmesini önlemek için döndürün.

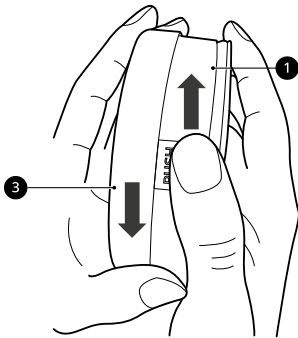

- 10 Ürün gövdesine geri takmak için temiz, kuru ön filtreyi yerleştirin ve

egzoz filtresini ⑥ kilitli konumuna döndürün.

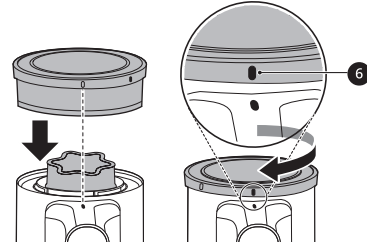

### ⚠ DİKKAT

- Aleti egzoz filtresi veya ön filtre takılı olmadan kullanmayın. Aksi halde ürün hasarı ortaya çıkabilir.

## Nozulların Temizlenmesi

Nozulu temizleyin ve fırçayı düzenli olarak döndürün.

### ⚠ DİKKAT

- Temizlikten önce her zaman nozulu ürün gövdesinden ayırın veya bataryayı çıkartın. Nozul temizlik sırasında çalışmaya başlarsa yaralanmaya neden olabilir.
- Aletin üzerindeki nozulu veya nozulun üzerindeki dönen fırçayı monte ederken parmaklarınızı sıkışma noktalarından uzak tutun.
- Döner fırçayı ıslak paspas olarak kullanmayın. Ürün hasarına neden olabilir.
- Döner fırçayı veya nozulu suyla durulamayın veya suya daldırmayın. Ürün hasarına neden olabilir.

## İkili Zemin Maks Nozulunu Temizleme

Her kullanımdan önce fırçayı ve silindirik kafalarını temizleyin.

- Fırçada yabancı madde bulunursa fırça dönmeyebilir veya çalışma sırasında gürültü çıkabilir. Bu durum zemine de zarar verebilir.

- 1 Nozulu uzatma borusundan veya ürün gövdesinden sökmek için ❶ nozul açma düğmesine basın.

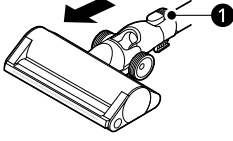

- 2 Nozulu baş aşağı çevirin. Nozul üzerindeki düğmeye basın ve kapak kilidini saat yönünde çevirin.

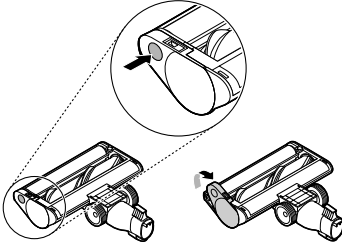

- 3 Fırça kapağını öne çekin ve ana fırçayı dışarı çekin.

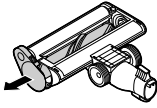

- 4 Alt fırçanın sol düğmesi basılı haldeyken alt fırçayı dışarı çekin.

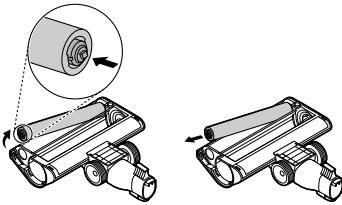

- 5 Yarık aracını ürün gövdesine takın ve ana fırçadaki, alt fırçadaki ve nozulun

altındaki yabancı maddeleri ve tozu temizlemek için süpürgeyi kullanın.

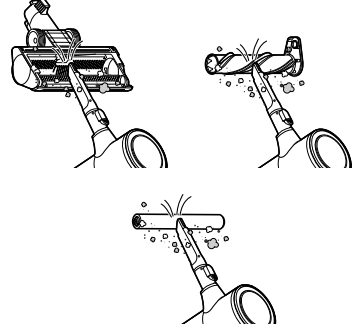

- 6 Hem fırçada hem de nozulun altında kalan tüm yabancı maddeleri ve tozu temizlemek için nemli bir havlu veya bez kullanın.

- Yabancı maddeleri nozul silindirlerinden çıkarmak için dikkatli şekilde cımbız kullanın.
- Döner fırçayı veya nozulu suyla durulamayın veya suya daldırmayın.
- Hem döner fırçayı hem de nozulu temizlemek için ıslak bir havlu veya bez kullanın.

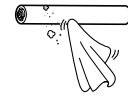
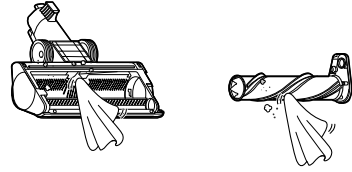

- 7 Fırçaları kaydırarak nozula geri sokun ve kapağı tekrar eski yerine döndürün. Kapağı kilitlemek için kapak kilidini saat yönünde çevirin.

## Geniş Sert Zemin Nozulunu Temizleme

### ⚠ DİKKAT

- Tornavida kullanırken parmaklarınızı yaralamamaya dikkat edin.

- 1 Nozulu uzatma borusundan veya ürün gövdesinden sökmek için ❶ nozul açma düğmesine basın.

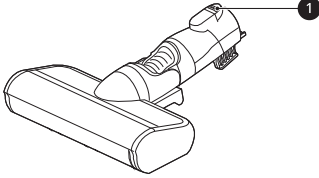

- 2 Nozulu ters çevirin ve nozuldaki **PUSH** düğmesini basılı tutarken dönen fırçayı çıkarın.

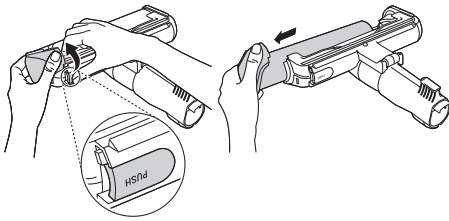

### NOT

- Döner fırçayı nozuldan çıkarırken döner fırçanın kenarının parçası ayrılabilir. Döner fırçayı ve kenarından ayrılan parçayı tutup bir klik sesi duyulana kadar içeri bastırarak döner fırçayı yeniden monte edin.

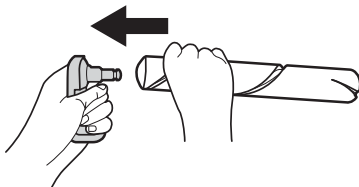

- 3 Yarık aracını ürün gövdesine takın ve fırçadaki ve nozulun altındaki yabancı maddeleri ve tozu temizlemek için süpürgeyi kullanın.

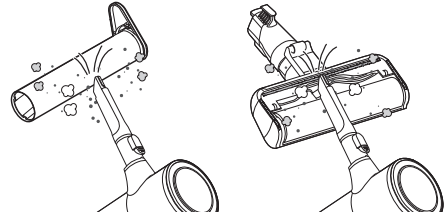

- 4 Fırçada ve nozulun altında kalan tüm yabancı maddeleri ve tozu temizlemek için nemli bir havlu veya bez kullanın.

- Asla döner fırçayı ve nozulu suyla yıkamayın ya da suya batırmayın.
- Döner fırçayı ve nozulu temizlemek için ıslak bir havlu veya bez kullanın.

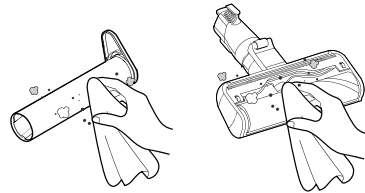

- 5 Cımbız kullanarak nozulun tüm silindirlerinden yabancı maddeleri, kalıntıları ve saçları temizleyin.

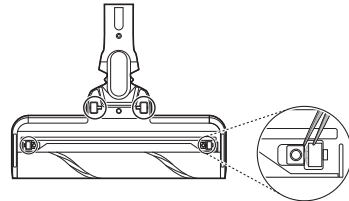

- 6 Oluğa düz başlı bir tornavida sokup sabitleme parçasını çıkararak küçük silindirin içini temizleyebilirsiniz.

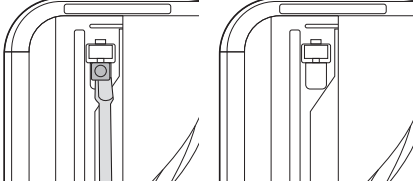

- 7 Küçük silindiri ve sabitleme parçasını yeniden monte edin ve düzgün şekilde takıldıklarından emin olun.

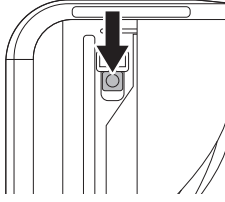

- 8 Döner fırçanın iki ucunu tutup dışarı çekerken döner fırça ve kenardaki parça ayrılacaktır. Döner fırçanın kenarına saç dolanmışsa döner fırçayı söküp temizleyin.

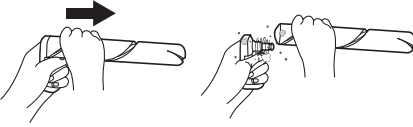

- 9 Döner fırçayı ve kenardaki parçayı yeniden monte edin ve döner parçanın ucunu nozulun ucundaki oluğa takın.

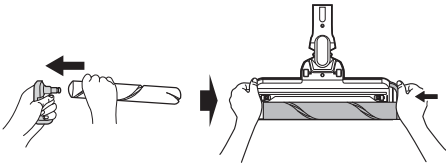

- 10 Yerine tıkkayana dek fırçayı nozula geri kaydırın.

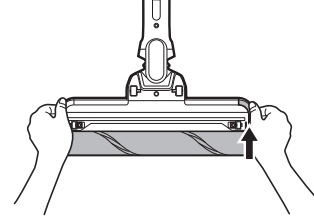

## Yatak Takımı Nozulunu Temizleme

- 1 Nozulu uzatma borusundan veya ürün gövdesinden çıkarmak için nozul açma düğmesine basın ve nozulu ters çevirin.
- 2 Yarık aracını ürün gövdesine takın ve nozulun altındaki yabancı maddeleri ve tozu temizlemek için süpürgeyi kullanın. Nozulun altında kalan tüm yabancı maddeleri ve tozu temizlemek için nemli bir havlu veya bez kullanın. Yabancı nesnelere, tortular ve kılları cımbız kullanarak nozulların tüm silindirlere çıkarın.

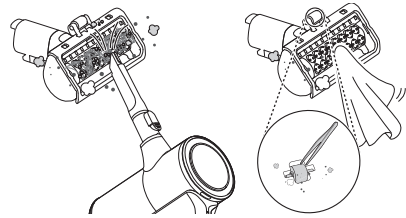

## Evcil Hayvan Nozulunu Temizleme

- 1 Nozulu uzatma borusundan veya ürün gövdesinden sökmek için ① nozul açma düğmesine basın.

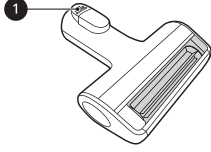

- 2 Nozuldaki **PUSH** düğmesini basılı tutarken dönen fırçayı çıkarın.

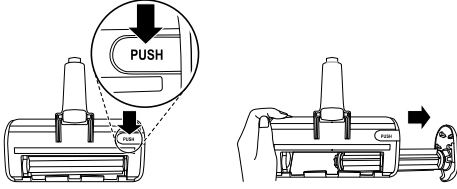

- 3 Yarık aracını ürün gövdesine takın ve fırçadaki ve nozulun altındaki yabancı maddeleri ve tozu temizlemek için süpürgeyi kullanın.

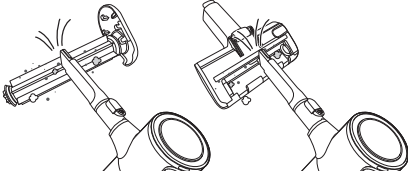

- 4 Fırçada ve nozulun altında kalan tüm yabancı maddeleri ve tozu temizlemek için nemli bir havlu veya bez kullanın. Yabancı nesnelere, tortular ve kılları cımbız kullanarak nozulların tüm Silindirlerinden çıkarın.

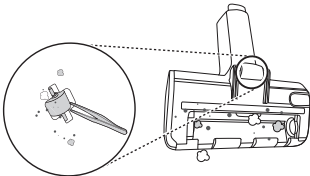

- 5 ② fırçasının sol tarafını nozulun içindeki ③ oluğuna takın.

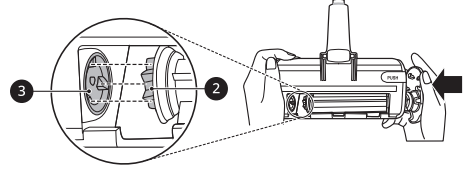

- 6 Fırçayı kilitlemek için bir tıklama sesi duyulana dek fırçanın kapağına bastırın.

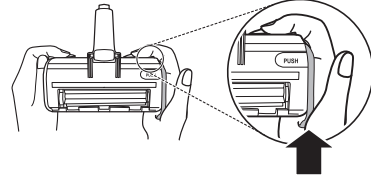

## Paspas Nozulunu Temizleme

- 1 Paspas nozulunu uzatma borusundan çıkarmak için nozul açma düğmesine basın ve nozulu ters çevirin.

- 2 Paspas nozulunun altında kalan tüm yabancı maddeleri ve tozu temizlemek için nemli bir havlu veya bez kullanın. Yabancı nesnelere, tortuları ve kılları cımbız kullanarak nozulların tüm Silindirlerinden çıkarın.

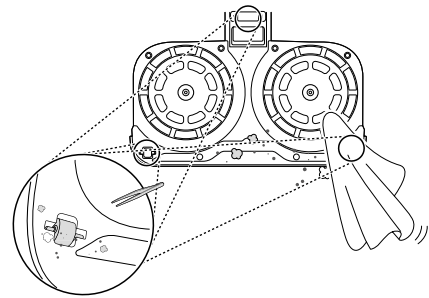

# SORUN GİDERME

## Servisi Aramadan Önce

### Çalıştırma

Belirtiler	Olası Sebep ve Çözüm
Alet çalışmıyor.	<b>Batarya tamamen boşaldı.</b> <ul style="list-style-type: none"> <li>Bataryayı şarj edin.</li> </ul>
	<b>Alet kapandı.</b> <ul style="list-style-type: none"> <li>Cihazı çalıştırmak için <b>Güç</b> düğmesine basın.</li> </ul>
Emme gücü çok zayıf.	<b>Çöp kutusu tozla dolu.</b> <ul style="list-style-type: none"> <li>Çöp kutusunu boşaltın.</li> </ul>
	<b>Filtreler tıkalı.</b> <ul style="list-style-type: none"> <li>Ön filtreyi ve egzoz filtresini temizleyin.</li> </ul>
	<b>Giriş tıkalı.</b> <ul style="list-style-type: none"> <li>Ürün gövdesinin veya uzatma borusunun içerisindeki tüm yabancı maddeleri çıkartın.</li> </ul>
	<b>Döner fırçada veya giriş kapağında yabancı madde var.</b> <ul style="list-style-type: none"> <li>Döner fırçadaki veya giriş kapağındaki tüm yabancı maddeleri (iplik, saç) çıkartın.</li> </ul>
Ürün gövdesi şart etmiyor gibi görünüyor.	<b>Elektrik kablosu takılı değil.</b> <ul style="list-style-type: none"> <li>Elektrik kablosunu prize sıkıca takın.</li> </ul>
	<b>Şarj terminallerinde yabancı maddeler var.</b> <ul style="list-style-type: none"> <li>Kuru bir bezle şarj terminallerindeki kiri veya yabancı maddeleri çıkartın.</li> </ul>
Ürün gövdesinden sıcak hava geliyor.	<b>Motor soğuyor.</b> <ul style="list-style-type: none"> <li>Alet normal şekilde çalışıyorsa, sıcak hava motor soğumasının bir sonucudur ve arıza işareti değildir.</li> </ul>
Kompresör kolu geri dönmüyor.	<b>Siklon ağ filtreye takılan yabancı cisimlerin Kompresör koluyla çıkarılması zor olabilir.</b> <ul style="list-style-type: none"> <li>Siklon ağ filtresini çıkarın ve temizlemek için temizleme fırçasını vb. kullanın.</li> </ul>

Belirtiler	Olası Sebep ve Çözüm
<b>Aletten tuhaf bir koku geliyor.</b>	<b>Alet son 3 ay içerisinde satın alındı.</b> <ul style="list-style-type: none"> <li>• Temizleyici satın almayı takiben yaklaşık 3 ay boyunca bir kauçuk kokusu yayabilir.</li> </ul>
	<b>Çöp kutusu tozla dolu.</b> <ul style="list-style-type: none"> <li>• Çöp kutusu biraz koku yapabilir. Çöp kutusunu boşaltın ve temizleyin.</li> </ul>
	<b>Filtrede yabancı maddeler var.</b> <ul style="list-style-type: none"> <li>• Bir süredir temizlenmemişse filtre koku yayabilir. Ön filtreyi ve egzoz filtresini düzenli olarak temizleyin.</li> </ul>
	<b>Ön filtre, Egzoz Filtresi veya Siklon Ağ Filtresi nemli veya ıslakken takıldı.</b> <ul style="list-style-type: none"> <li>• Filtreleri akan su altında yıkayın. Kokudan kaçınmak için yeniden takmadan önce filtreleri iyi havalandırılmış bir alanda doğrudan güneş ışığı almadan en az 24 saat boyunca tamamen kurummasına izin verin.</li> </ul>
<b>Alet çok gürültü çıkartıyor.</b>	<b>Elektrikli süpürge Turbo modunda çalışıyor.</b> <ul style="list-style-type: none"> <li>• Daha yüksek emme gücü ayarlarında motor daha gürültülü olabilir. Bu normaldir.</li> </ul>
<b>Motor hızı devamlı dalgalandıktan sonra alet beklenmedik bir şekilde veya kendiliğinden kapanıyor.</b>	<b>Batarya tam dolu değil.</b> <ul style="list-style-type: none"> <li>• Temizlikten önce batarya tam dolu olmalıdır. Batarya tam doluyken ve borular ve ekler engellerden temizlenmişken sorun devam ederse servis için bir LG müşteri bilgi merkeziyle iletişime geçin.</li> </ul>
	<b>Ürün gövdesinde, uzatma borusunda, giriş kapağında veya nozulda yabancı madde var.</b> <ul style="list-style-type: none"> <li>• Ürün gövdesinde, uzatma borusunda, giriş kapağında veya nozuldaki tüm yabancı maddeleri temizleyin.</li> </ul>
	<b>Filtreler tıkalı.</b> <ul style="list-style-type: none"> <li>• Ön filtreyi ve egzoz filtresini temizleyin.</li> </ul>
<b>Döner fırça dönmüyor.</b>	<b>Fırça yanlış bir biçimde takıldı.</b> <ul style="list-style-type: none"> <li>• Fırçayı sökün, gerekirse temizleyin ve yeniden takın.</li> </ul>
	<b>Döner fırçada yabancı maddeler var.</b> <ul style="list-style-type: none"> <li>• Döner fırçadaki tüm yabancı maddeleri temizleyin.</li> </ul>

## Paspas Nozulu

Belirtiler	Olası Sebep ve Çözüm
Paspas yastığı takma plakası dönmüyor.	<p><b>Paspas yastıkları yanlış bir biçimde takıldı.</b></p> <ul style="list-style-type: none"> <li>Paspas yastıklarını sökün, gerekirse temizleyin ve yeniden takın.</li> </ul>
	<p><b>Paspas nozulu zemine çok sert bastırılıyor.</b></p> <ul style="list-style-type: none"> <li>Ürünü korumak için paspas takma plakası otomatik olarak durur. Bu bir arıza değildir. Paspas yastıklarını paspas takma plakasına sıkıca takın ve kullanıma devam etmek için güç düğmesine basın.</li> </ul>
	<p><b>Paspas takma plakası ve paspas yastıkları arasında yabancı madde var.</b></p> <ul style="list-style-type: none"> <li>Paspas nozulu takma plakasındaki yabancı maddeleri temizleyin ve kullanıma devam etmek için güç düğmesine basın.</li> </ul>
Paspas nozulundan hiç su çıkmıyor.	<p><b>Su haznesi boş.</b></p> <ul style="list-style-type: none"> <li>Su haznesini doldurun. Su haznesini doldurmadan önce bataryayı çıkartın veya nozulu sökün.</li> </ul>
	<p><b>Su haznesi paspas nozuluna yanlış bir biçimde takıldı.</b></p> <ul style="list-style-type: none"> <li>Su haznesini paspas nozuluna doğru bir biçimde takın. Su haznesini nozula doğru bir şekilde sabitlemeden önce bataryayı çıkartın veya nozulu sökün.</li> </ul>
	<p><b>Su verme ayar düğmesi STOP konumuna ayarlı.</b></p> <ul style="list-style-type: none"> <li><b>Yüksek</b> veya <b>Düşük</b> su ayarı düğmesine sonuna kadar basın. <b>STOP</b> konumuna ayarlıysa su çıkmayacaktır.</li> </ul>
	<p><b>Su çıkışı sert su kireci veya diğer yabancı maddelerle tıkanı.</b></p> <ul style="list-style-type: none"> <li>Tıkanıklığı gidermek için keskin bir çivi kullanın.</li> </ul>
Su haznesinde nem var.	<p><b>Kullanımdan sonra su haznesinin tamamen kurummasına izin verilmedi.</b></p> <ul style="list-style-type: none"> <li>Kullanımdan sonra su haznesini boşaltın, doğrudan güneş ışığı almayan bir yere koyun ve tamamen kurummasına izin verin.</li> </ul>
Aletten tuhaf bir koku geliyor.	<p><b>Paspas nozulunun toz girişinde yabancı madde var.</b></p> <ul style="list-style-type: none"> <li>Paspas nozulunda ıslak toz olması kokuya neden olabilir. Her kullanımdan sonra paspas nozulunun toz girişini ıslak bir mendille sildiğinizden emin olun.</li> </ul>

Belirtiler	Olası Sebep ve Çözüm
<b>Paspas yastıkları zemini kirletiyor.</b>	<p><b>Paspas yastıkları kullanımdan sonra doğru bir biçimde temizlenmedi.</b></p> <ul style="list-style-type: none"> <li>Her kullanımdan sonra paspas yastıklarını derinlemesine temizleyin. Kirli paspas yastıkları kullanmak zemini daha kirli hale getirir.</li> </ul>
<b>Alet çok gürültü çıkartıyor.</b>	<p><b>Bu, paspasın girişindeki pompa çalışırken oluşan sestir.</b></p> <ul style="list-style-type: none"> <li>Bu normaldir.</li> </ul>
	<p><b>Paspas yastıkları plakalara yanlış takılmış.</b></p> <ul style="list-style-type: none"> <li>Paspas yastığının ortasını paspas takma plakasının ortasıyla hizalayıp takın.</li> </ul>

## Wi-Fi

Belirtiler	Olası Sebep ve Çözüm
<b>Ev aletiniz ve akıllı telefonunuz Wi-Fi ağına bağlı değil.</b>	<p><b>Batarya tamamen boşaldı.</b></p> <ul style="list-style-type: none"> <li>Bataryayı değiştirin, ardından aletinizi <b>LG ThinQ</b> uygulamasına kaydedin.</li> </ul>
	<p><b>Bağlanmaya çalıştığınız Wi-Fi parolası yanlış.</b></p> <ul style="list-style-type: none"> <li>Akıllı telefonunuza bağlı Wi-Fi ağını bulun ve kaldırın, ardından aletinizi <b>LG ThinQ</b> uygulamasına kaydedin.</li> </ul>
	<p><b>Akıllı telefonunuzda mobil veri açık.</b></p> <ul style="list-style-type: none"> <li>Akıllı telefonunuzda <b>Mobil veri</b> kapatıp Wi-Fi ağı kullanarak aleti kaydedin.</li> </ul>
	<p><b>Kablosuz ağ adı (SSID) yanlış ayarlanmış.</b></p> <ul style="list-style-type: none"> <li>Kablosuz ağ adı (SSID), İngilizce harf ve rakamlardan oluşan bir kombinasyon olmalıdır. (Özel karakterler kullanmayın.)</li> </ul>
	<p><b>Yönlendirici frekansı 2,4 GHz değil.</b></p> <ul style="list-style-type: none"> <li>Sadece 2,4 GHz yönlendirici frekansı desteklenir. Kablosuz yönlendiriciyi 2,4 GHz olarak ayarlayıp aleti kablosuz yönlendiriciye bağlayın. Yönlendirici frekansını kontrol etmek için İnternet servis sağlayıcınıza veya yönlendiricinizin üreticisine danışın.</li> </ul>

Belirtiler	Olası Sebep ve Çözüm
<b>Ev aletiniz ve akıllı telefonunuz Wi-Fi ağına bağlı değil.</b>	<b>Alet ile yönlendirici arasındaki mesafe çok fazla.</b> <ul style="list-style-type: none"><li>• Alet ve yönlendirici arasındaki mesafe çok uzaksa sinyal zayıf olabilir ve bağlantı doğru yapılandırılmamış olabilir. Yönlendiricinin konumunu, cihaza daha yakın olacak şekilde hareket ettirin.</li></ul>

# EK

## Hatırlatıcı Bilgi

### Garanti Bilgileri

- 1) Garanti süresi teslimat tarihinden itibaren başlar ve 2 yıldır. (Batarya 2 yıl, İnvörtör motoru 10 yıl. Bu garanti sadece belli parçalar için geçerlidir. İşçilik tüketici tarafından ödenecektir.)
- 2) Tüm parçalar da dahil olmak üzere ürünlerin tümü şirket garantimiz kapsamındadır.
- 3) Ürünler garanti dönemi içinde arızalanırsa, tamirde geçen süre garanti dönemine eklenir. Ürünlerin tamir süresi maksimum 20 iş günüdür. Bu süre, ürünle ilgili arızanın servise bildirim tarihi itibariyle, bir servis istasyonu bulunmayan durumlarda ise, ürünün bir satıcısı, bayisi, temsilcisi, ithalatçısı veya üreticisine bildirim tarihi itibariyle başlar. Endüstriyel ürünlerin arızası 10 iş günü içinde çözülmezse, ürünlerin tamiri tamamlanana kadar benzer özelliklere sahip başka bir ürün üretici-üretici veya ithalatçı tarafından tüketicinin kullanımına tahsis edilir.
- 4) Ürünlerin, garanti dönemi içerisinde hem malzeme hem işçilik hem de montaj hatası nedeniyle arıza yapması halinde, onarım yapmak için işçilik maliyeti, yedek parça maliyeti ya da başka herhangi bir isim altında bir bedel alınmayacaktır.
- 5) Garanti ile ilgili sorunlar için T.C. Gümrük ve Ticaret Bakanlığı, Tüketicinin Korunması ve Piyasa Gözetimi Genel Müdürlüğüne başvurulabilir.
- 6) Ürünlerin kusurlu olduğu anlaşılırsa tüketici;
  - Satan kişiye iadeye hazır olduğunu belirterek sözleşmeden vazgeçebilir,
  - Satılan ürünü elinde tutup satış fiyatı üstünden ayıp oranında bir indirim talep edebilir,
  - Aşırı maliyetler gerekmemesi halinde, tüm maliyetler satıcıya ait olmak üzere satan kişinin bedelsiz olarak onarım yaptırmasını talep edebilir;
  - Öyle bir imkan varsa, opsiyonel haklarından biri olan "satışın hasarsız bir tutarla değiştirilmesi" talebinde bulunma hakkını kullanabilir. Satıcı, tüketicinin tercih ettiği bu talebi yerine getirmek zorundadır. Kusursuz ürünlerin ücretsiz tamiri veya değişimi hakkı da üreticiye veya ithalatçıya karşı kullanılabilir. Satıcı, üretici ve ithalatçı bu hakların yerine getirilmesinden ortak şekilde sorumludur.

Kanıtlar kusurun, ürün kendileri tarafından piyasaya sürüldükten sonra ortaya çıktığını gösteriyorsa, üretici veya ithalatçı sorumlu tutulamaz. Ürünün makul olmayan şüphelerle ücretsiz tamiri veya değişimi satıcı açısından orantısız zorluklar yaratıyorsa, tüketici sözleşmeden vazgeçme veya kusurun bedelini düşme haklarından birini kullanabilir. Ücretsiz tamirat veya kusurlu ürünün değişimi haklarından biri seçilmiş ise, satıcıya, üreticiye veya ithalatçıya yapılan bu

talebin alındığı tarih itibarıyla en fazla yirmi iş günü süre bulunur. Bununla birlikte, bu Yasanın 58. Maddesi uyarınca ek listede sıralanan ürünler için tüketicinin ücretsiz onarım talebi, yönetmelikte belirtilen maksimum onarım süresi içinde yerine getirilir. Aksi durumda tüketici diğer seçim haklarını kullanmakta özgürdür. Tüketicinin sözleşmeden vazgeçme ya da kusur oranında iade hakkını seçmesi durumunda ödenen tüm tutar veya fiyattan düşülen tutar derhal tüketiciye iade edilir. Tüketici, bu opsiyonel haklardan biriyle birlikte 11.1.2011 tarihli ve 6098 sayılı Türk Borçlar Kanununun hükümlerine uygun şekilde tazminat talep edebilir.

7) Kullanım hatalarıyla ilgili bilgiler.

- Kullanıcının ürünü kullanıcı kılavuzunda belirtilen bilgilere uygun olmayan şekilde kullanmasından kaynaklanan arızalar, garanti kapsamı dışındadır. Arıza kullanımında bir hata varsa yetkili servis istasyonu, yetkili bir servis istasyonu bulunmuyorsa sırasıyla satıcı, ithalatçı veya üreticinin ürünlerinden birinin, ürünle ilgili maksimum tamir süresi rapor olarak hazırlanır ve bu raporun bir kopyası tüketiciye verilir.

8) Yetkili servis birimleri bulunmaması halinde, arızalarda kullanım hatası yoksa, yetkili servis istasyonu yoksa, o halde tüketici hakem heyeti ihtilafın bilir kişi tarafından değerini göz önünde bulundurarak ihtilafın maddi değerini dikkate alacak veya tüketici mahkemesine başvuracaktır.

## Servis Bilgileri

### Değerli müşterimiz

- LG Çağrı Yönetimi Merkezi 444 6 543 (LGE) telefon numarasında 7 gün (09:00 - 20:00 saatleri) açıktır. Bu saatlerin dışında aradığınızda, adınızı, soyadınızı ve alan kodu ile telefon numaranızı bırakırsanız ilk çalışma saatleri sırasında sizinle iletişime geçilecektir. Bu numarayı çevirerek en yakındaki Yetkili Servis telefonunu doğrudan arayabilirsiniz veya ihtiyaç duyduğunuz servisi talep edebilirsiniz.

## Çağrı Merkezi

**444 6 543 (LGE)**

+90 530 918 65 43 (WhatsApp only)

[www.lg.com](http://www.lg.com)

**ÇAĞRI MERKEZİMİZİ SABİT TELEFONLARDAN  
VEYA CEP TELEFONLARINDAN ALAN KODU  
ÇEVİRMEKSİZİN ARAYABİLİRSİNİZ**

- Kolay iletişim için mesaj gönderin ya da medya paylaşın "+90 530 918 65 43" numarasını telefon defterinize ekleyin ve LG Müşteri Hizmetlerine bağlanın.
- Servisler bazen değişebildiğinden, aradığınız servisi çağrı merkezinden doğrulayabilirsiniz.

- En yakın yetkili servis merkezi bilgisine LG web sayfasından ([www.lg.com](http://www.lg.com)) ulaşabilirsiniz.

## Uygunluk Beyanı



Bu batarya 2023/1542 (AB) Yönetmeliğine uyumludur

## Harici Güç Kaynağı Bilgisi

Manufacturer's name or trade mark, commercial registration number and address	Model identifier	Input voltage V(B)	Input AC frequency Hz(Гц)	Output voltage V(B)
Manufacturer, LG Electronics Inc. Commercial registration number, 107-86-14075  Address; LG Twin Towers, 128 Yeoui-daero, Yeongdeungpo-gu, Seoul, 07336, Korea	ADC-30FSA-30 29430EPG	100 -240	50 / 60	29,4
Наименование или търговска марка на производителя, номер на търговската регистрация и адрес;	Идентификатор на модела	Входно напрежение	Честота на входния променлив ток	Изходно напрежение
Název výrobce nebo ochranná známka, obchodní registrační číslo a adresa	Identifikační značka modelu	Vstupní napětí	Vstupní frekvence	Výstupní napětí
Producentens navn eller varemærke, handelsregisternummer og adresse	Modellens identifikationskode	Indgangsspænding	Inputvekselstrøms-frekvens	Udgangsspændin
Naam of handelsmerk van de fabrikant, handelsregisternummer en adres	Typeaanduiding	Voedingsspanning	Voedingsfrequentie	Uitgangsspanning
Tootja nimi või kaubamärk, äiregistri number ja aadress	Mudelitähis	Sisendpinge	Sisendvahelduvvoolu sagedus	Väljundpinge
Valmistajan nimi tai tavaramerkki, kaupparekisterinumero ja osoite	Mallitunniste	Ottojännite	Tuloverkkotaajuus	Antojännite
Raison sociale ou marque déposée, numéro d'enregistrement au registre du commerce et adresse du fabricant	Référence du modèle	Tension d'entrée	Fréquence du CA d'entrée	Tension de sorti
Name oder Handelsmarke des Herstellers, Handelsregisternummer und Anschrift	Modellkennung	Eingangsspannung	Eingangswchselstrom-frequenz	Ausgangsspannung
Το όνομα ή το εμπορικό σήμα του κατασκευαστή, ο αριθμός του εμπορικού μητρώου του και η διεύθυνσή του	Αναγνωριστικό του μοντέλου	Τάση εισόδου	Συχνότητα εναλλασσόμενου ρεύματος εισόδου	Τάση εξόδου
A gyártó neve vagy védjegye, cégjegyzékszám és címe	Modellazonosító	Bemenő feszültség	Bemenő váltóáram frekvenciája	Kimenő feszültség
Nome o marchio del fabbricante, numero di iscrizione nel registro delle imprese e indirizzo del fabbricante	Identificativo del modello	Tensione di ingresso	Frequenza di ingresso CA	Tensione di uscita
Ražotāja nosaukums vai preču zīme, uzņēmuma reģistrācijas numurs un adrese	Modeļa identifikators	Ieejas spriegums	Ieejas maiņstrāvas frekvence	Izejas spriegum
Gamintojo pavadinimas arba prekės ženklas, komercinis registracijos numeris ir adresas	Modelio žymuo	Iėjimo įtampa	Iėjimo kintamosios srovės dažnis	Išėjimo įtamp
L-isem tal-manifattur jew il- marka kummerċjali, in-numru ta' registrazzjoni kummerċjali u l-indirizz	Identifikatur tal-mudell	Vultaġġ tal-input	Frekwenza tal-input AC	Vultaġġ tal-output
Nazwa lub znak towarowy producenta, numer rejestru handlowego i adres	Identyfikator modelu	Napięcie wejściowe	Wejściowa częstotliwość prądu przemiennego	Napięcie wyjściowe
Marca comercial ou nome, número de registo comercial e endereço do fabricante	Identificador do modelo	Tensão de entrada	Frequência da alimentação de CA	Tensão de saída

Output current A	Output power W(BT)	Average active efficiency %	Efficiency at low load (10%) %	No-load power consumption W(BT)
1,0	29,4	87,0	76,0	0,10
Исходен ток	Исходна мощност	Среден КПД в работен режим	КПД при малък товар (10%)	Консумирана мощност на празен ход
Výstupní proud	Výstupní výkon	Průměrná účinnost v aktivním režimu	Účinnost při malém zatížení (10%)	Spotřeba energie ve stavu bez zátěže
Udgangsstrømsstyrke	Udgangseffekt	Gennemsnitlig effektivitet i aktiv tilstand	Effektivitet ved lav belastning (10%)	Effektforbrug i nullast-tilstand
Uitgangsstroom	Uitgangsvermogen	Gemiddelde actieve efficiëntie	Efficiëntie bij lage belasting (10%)	Energieverbruik in niet-belaste toestand
Väljundvool	Väljundvõimsus	Tõõseisundi keskmine energiatõhusustegur	Energiatõhusustegur väikesel koormusel (10%)	Tarbimisvõimsus koormamata seisundis
Antovirta	Antoteho	Aktiivitalan keskimääräinen hyötysuhde	Hyötysuhde alhaisella kuormituksella (10%)	Kuormittamattoman tilan tehonkulutus
Courant de sortie	Puissance de sortie	Rendement moyen en mode actif	Rendement à faible charge (10%)	Consommation électrique hors charge
Ausgangsstrom	Ausgangsleistung	Durchschnittliche Effizienz im Betrieb	Effizienz bei geringer Last (10%)	Leistungsaufnahme bei Nulllast
Ένταση ρεύματος εξόδου	Ισχύς εξόδου	Μέση ενεργός απόδοση	Απόδοση σε χαμηλό φορτίο (10%)	Κατανάλωση ισχύος σε κατάσταση άνευ φορτίου
Kimenő áramerősség	Kimenő teljesítmény	Aktív üzemmódban mért átlagos hatásfok	Hatásfok alacsony (10%-os) terhelésnél	Üresjárású üzemmódban mért energiafogyasztás
Corrente di uscita	Potenza di uscita	Rendimento medio in modo attivo	Rendimento a basso carico (10%)	Potenza assorbita nella condizione a vuoto
Izejas strāva	Izejas jauda	Vidējā aktīvā efektivitāte	Efektivitāte pie zemas slodzes (10%)	Jaudas izmantojums bezslodzes režīmā
Išėjimo srovė	Išėjimo galia	Vidutinis aktyviosios veiksenos efektyvumas	Efektyvumas esant mažai apkrovai (10%)	Vartojamoji galia be apkrovos
Kurrent tal-output	Potenza tal-output	Effiċjenza medja tal-modalità attiva	Effiċjenza f' tagħbija baxxa (10%)	Konsum ta' enerġija mingħajr tagħbija
Prąd wyjściowy	Moc wyjściowa	Średnia sprawność podczas pracy	Sprawność przy niskim obciążeniu (10%)	Zużycie energii w stanie bez obciążenia
Corrente de saída	Potência de saída	Eficiência média no modo ativo	Eficiência a carga baixa (10%)	Consumo energético em vazio

Manufacturer's name or trade mark, commercial registration number and address	Model identifier	Input voltage V(B)	Input AC frequency Hz(Гц)	Output voltage V(B)
Manufacturer, LG Electronics Inc. Commercial registration number, 107-86-14075  Address; LG Twin Towers, 128 Yeoui-daero, Yeongdeungpo-gu, Seoul, 07336, Korea	ADC-30FSA-30 29430EPG	100 -240	50 / 60	29,4
Denumirea producătorului sau marca comercială, numărul de înregistrare la Registrul Comerțului și adresa	Identificator de model	Tensiune de intrare	Frecvența c.a. de intrare	Tensiune de ieșir
Názov alebo ochranná známka výrobcu, identifikačné číslo podniku a adresa	Identifikačný kód modelu	Vstupné napätie	Frekvencia vstupného striedavého prúdu	Výstupné napätie
Naziv proizvajalca ali blagovna znamka, številka vpisa v register gospodarskih družb in naslov	Identifikacijska oznaka modela	Vhodna napetost	Frekvenca vhodne izmenične napetosti	Izhodna napetos
Nombre o marca, número del registro mercantil y dirección del fabricante	Identificador del modelo	Tensión de entrada	Frecuencia de la CA de entrada	Tensión de salid
Tillverkarens namn eller varumärke, organisationsnummer och adress	Modellbeteckning	Ingående spänning	Ingående frekvens (växelström)	Utgående spänning
Ime ili žig proizvođača, broj upisa u trgovački registar i adresa proizvođača;	Identifikacijska oznaka modela	Ulazni napon	Frekvencija ulaznog izmjeničnog napona	Izlazni napon
Nafn framleiðanda, viðskiptanúmer og heimilisfang	Auðkenni gerðar	Inntaksspenna	AC inntakstiðni	Úttaksspenna
Aimn an déantóra, clárúimhir trachtála agus seoladh	Aitheantóir múnla	Voltas ionchuir	Minicíocht AC aschuir	Voltas aschuir
Ime ili žig proizvođača, broj upisa u trgovački registar i adresa proizvođača;	Identifikacijska oznaka modela	Ulazni napon	Frekvencija ulaznog izmjeničnog napona	Izlazni napon
Име на производител, број во регистар на трговски претпријатија и адреса	Идентификатор на модел	Влезен напон	Влезна ефикасност на наизменична струја	Излезен напон
Produsentens navn, kommersielt registreringsnummer og adresse	Modellidentifikator	Inngangsspennning	Vekselstrømfrekvens inngang	Utgangsspennning
Naziv proizvođača, matični broj i adresa firme	Identifikaciona oznaka modela	Ulazni napon	Ulazna frekvencija naizmenične struje	Izlazni napon
Üreticinin adı, ticari sicil numarası ve adresi	Model numarası	Giriş voltajı	Giriş AC frekansı	Çıkış voltajı
Emri i Prodhuesit, numri i regjistrimit të biznesit dhe adresa tregtare	Identifikuesi i Modelit	Tensioni në Hyrje	Frekuenca Hyrëse AC	Tensioni në Dalje
Выворца, нумар гандлёвай рэгістрацыі і адрас	Ідэнтыфікатар мадэлі	Уваходнае напружанне	Частата ўваходнага пераменнага току	Выходнае напружанне
Өндірушінің атауы, коммерциялық тіркеу нөмірі және мекенжайы	Үлгі идентификаторы	Кіріс кернеу	Кіріс айнымалы ток жиілігі	Шығыс кернеу
Наименование производителя, номер и адрес коммерческой регистрации	Модель	Напряжение на входе	Частота переменного тока на входе	Напряжение на выходе
Виробник, номер та адреса комерційної реєстрації	Модель	Вхідна напруга	Частота вхідного змінного струму	Вихідна напруга

Output current A	Output power W(Br)	Average active efficiency %	Efficiency at low load (10%) %	No-load power consumption W(Br)
1,0	29,4	87,0	76,0	0,10
Curent de ieşir	Putere de ieşire	Randament mediu în mod activ	Randamentul la sarcină redusă (10 %)	Puterea absorbită în regim fără sarcină
Výstupný prúd	Výstupný výkon	Priemerná účinnosť v aktívnom režime	Účinnosť pri nízkej záťaži (10 %)	Spotreba energie v stave bez záťaže
Izhodni tok	Izhodna moč	Povprečni izkoristek v aktivnem stanju	Izkoristek pri nizki obremenitvi (10 %)	Poraba energije v stanju brez obremenitve
Intensidad de salid	Potencia de salida	Eficiencia media en activo	Eficiencia a baja carga (10 %).	Consumo eléctrico en vacío
Utgående ström	Utgående effekt	Genomsnittlig verkningsgrad i aktivt läge	Verkningsgrad vid låg last (10 %)	Elförbrukning vid noll-last
Izlazna jakost struje	Izlazna snaga	Prosječna učinkovitost pod opterećenjem	Učinkovitost pri niskom opterećenju (10 %)	Potrošnja energije u stanju bez opterećenja
Úttaksstraumur	Úttaksafli	Meðaltal rekstarvirkni	Afkastageta við lítið álag (10 %)	Orkunotkun án álags
Sruth aschuir	Cumhacht aschuir	Mean-éifeachtúacht gníomhach	Éifeachtúlach ag ualach íseal (10 %)	Ídiú cumhachta gan ualach
Izlazna jakost struje	Izlazna snaga	Prosječna učinkovitost pod opterećenjem	Učinkovitost pri niskom opterećenju (10 %)	Potrošnja energije u stanju bez opterećenja
Излезна струја	Излезна моќ	Просечна активна ефикасност	Ефикасност при ниско оптоварување (10 %)	Потрошувачка на енергија без оптоварување
Utgangsstrøm	Utgangseffekt	Gjennomsnittlig aktiv effektivitet	Effektivitet ved lav belastning (10 %)	Strømforbruk uten belastning
Izlazna struja	Izlazna snaga	Srednja efikasnost aktivnog režima	Efikasnost pri malom opterećenju (10 %)	Utrošak struje bez opterećenja
Çıkış akımı	Çıkış gücü	Ortalama aktif verimlilik	Düşük yükte verimlilik (% 10)	Yükleme yokken güç tüketimi
Rryma në Dalje	Fuqia në Dalje	Rendimenti aktiv mesatar	Rendimenti me ngarkesë të ulët (10 %)	Konsumi pa ngarkesë
Выходны ток	Выходная магнутнасць	Сярэдняя актыўная прадукцыйнасць	Прадукцыйнасць пры нізкай нарузцы (10 %)	Энергаспажыванне без нарузкі
Шығыс ток	Шығыс қуат	Орташа белсенді тиімділік	Төмен жүктемедегі тиімділік (10 %)	Жүктемесіз қуатты тұтыну
Сила тока на выходе	Выходная мощность	Среднее значение КПД в работе	КПД при низкой нагрузке (10 %)	Потребление электроэнергии без нагрузки
Сила вихідного струму	Вихідна потужність	Середній робочий ККД	ККД з низьким рівнем навантаження (10 %)	Споживання електроенергії без навантаження

## Notlar

## Notlar



### **İTHALATÇI FİRMA**

---

**LG Electronics Ticaret A.Ş.**  
**Fulya Mah. Büyükdere Cad.**  
**Torun Center A Blok No: 74A**  
**İç Kapı No: 78 Şişli/ İstanbul 34394**

**Tel : (0 212) 314 52 52**  
**Fax: (0 212) 222 61 44**

### **ÜRETİCİ FİRMA:**

---

**LG Electronics Vietnam Hai Phong Co., Ltd**  
**Lot CN2, Trang Due Industrial Park,**  
**An Phong Ward, Hai Phong City 184800,**  
**Vietnam**

**Çağrı Merkezi Telefonu : 444-6-543**

**Çağrı Merkezi Adresi :**  
**Kaptanpaşa Mah. Piyalepaşa**  
**Bulvarı No:73**  
**Ortadoğu Plaza Kat:8**  
**Okmeydanı / Şişli / İstanbul 34384**  
**Tel : (0 212) 314 52 52**  
**Fax: (0 212) 222 61 44**

**LG Çağrı Merkezi**