



扫描二维码查看说明书。



使用说明书

# 滚筒式洗干一体机



开始安装前，请仔细阅读本说明。这样可使安装变简单，并可确保恰当、安全安装产品。安装后，请将本说明置于产品附近，以供日后参考。

简体中文

WT1310\*\*A

售后服务电话  
4008199999



MFL71712123  
Rev.01\_032526

保留备用

[www.lg.com](http://www.lg.com)

版权归 LG 电子 © 2025-2026 所有，并保留所有权利。

# 目录

本手册可能包含与您购买型号不同的图片或内容。  
制造商可随时修改本手册。

## 安全说明

请在使用前阅读所有说明 .....	4
警告 .....	4

## 安装

零件和规格 .....	9
安装位置要求 .....	14
本电器的拆箱 .....	16
连接进水管 .....	17
安装排水管 .....	19
调平本电器 .....	20

## 操作 - 洗衣机

操作概述 .....	23
衣物洗前准备 .....	24
添加洗涤剂 and 织物柔顺剂 .....	24
控制面板和程序表 .....	28
其他选项与功能 .....	33

## 操作 - 干衣机

操作概述 .....	37
准备衣物 .....	38
控制面板和程序表 .....	40
其他选项与功能 .....	45

## 智能功能

使用 LG ThinQ 应用程序 .....	48
智能诊断 .....	51

## 维护

洗衣机 .....	52
干衣机 .....	56

## 故障排除

洗衣机.....	60
干衣机.....	68
常见 .....	73

## 附录

提醒信息 .....	74
保修 .....	76

# 安全说明

## 请在使用前阅读所有说明

以下安全指南旨在预防因不安全或不正确操作本机出现的意外风险或损坏。  
该安全指南分为“警告”和“注意”两个部分，如下所述。

### 安全信息

 显示此符号，即表明某些事项和操作会产生风险。请仔细阅读显示此符号的部分并遵循指示，以规避风险。

 **警告**  
表示不遵循所述说明可能会导致严重伤亡。

 **注意**  
表示不遵循所述说明可能会导致轻微受伤或产品损坏。

## 警告

---

### 警告

- 为降低使用本机时发生爆炸、失火、死亡、触电、人员受伤或烫伤的风险，请遵守基本的预防措施，包括如下：
- 

## 技术安全

- 本机并非设计供身体、感官或精神有残障、或者缺乏经验和必要知识的人员（包括儿童）使用，除非负责其安全之人员给予监督或就设备使用提供指导。
- 有儿童在场时，应监督儿童，以确保其不玩弄本机。
- 进水时的水压必须在 50 千帕 至 800 千帕之间。
- 使用本机附带的新软管或软管套件。再次使用旧软管可能导致漏水，从而造成财产损失。
- 通风开孔不得被毯子等物覆盖阻挡。
- 请勿在本设备中烘干未洗物品。

- 应根据织物柔软剂指示的规定，使用织物柔软剂或类似产品。
- 从口袋中取出所有物品，例如打火机和火柴。
- 在烘干周期结束之前，请勿停止本设备，除非快速取出物品并展开，以便分散热量。
- 在使用工业化学品进行清洗的情况下，请勿使用本设备。
- 对于被食用油、植物油、丙酮、酒精、汽油、煤油、除斑剂、松节油、蜡和去蜡剂等物质弄脏的衣物，在放入机器烘干之前，应在热水中加入额外量的洗涤剂进行洗涤。
- 请勿喝冷凝水。否则，可能会导致食源性疾病。
- 如果电源线损坏，必须由制造商或服务代理或类似合格人员进行更换，以避免危险。
- 必须经常清洗绒毛过滤器。
- 确保本设备周围没有堆积绒毛。
- 不要直接向本设备喷洒干洗去污剂，或使用本设备烘干残留干洗去污剂的衣物。
- 不要烘干油类物质沾污的衣物。即使用水清洗后，衣物上的油类物质（包括食用油）也无法完全去除。
- 不得通过外部开关装置为本设备供电，例如计时器，或连接到经常被公用事业公司接通和断开的电路。
- 烘干结束后，或烘干过程中关闭电源时，请立即从本产品中取出衣物。将已经烘干的衣物留在无人看管的电器内可能导致火灾。烘干后未从本电器中取出衣物，可能导致火灾。烘干后立即取出衣物，然后将衣物悬挂起来或铺平以便冷却。
- 本机仅适用于家庭使用。

## 最大容量

一些程序的最大待洗干衣容量为**洗涤（13 公斤） / 烘干（10 公斤）**。

## 安装

- 如果设备已损坏、出现故障、部分拆卸或部件丢失或损坏（包括电源线或插头损坏），请勿尝试操作本机。
- 本机应在两人或更多人员安全托住的情况下才可以搬运。
- 请勿在潮湿和有灰尘的地方安装本机。请勿在任何户外地区，或任何阳光直射、风吹、淋雨或冰点以下的温度环境中安装或存放本机。

- 确保将电源插头完全插入电源插座。
- 请勿将本机插入多孔插座、电源板或延长电源线。
- 请勿对本机配带的电源插头做任何修改。若插头不适配插座，请由合格电工安装合适的插座。
- 本机配有一根带有设备接地线（接地插脚）的电源线和接地电源插头。电源插头必须插入合适电源插座内，插座应依据所有当地规范和条例正确安装并接地。
- 未正确连接设备接地导线可导致电击风险。如果您对设备是否正确接地表示怀疑，请由合格电工或维修人员进行检查。
- 本机不得安装在闭锁门、滑动门或在本机相对面装有铰链的门后方，否则可能会限制机门完全打开。
- 拧紧排水管，以免脱离。
- 如果电源线损坏或插座孔松脱，请勿使用电源线，并联系授权服务中心。

### 操作

- 为避免损坏机门玻璃，关闭机门时不要太过用力。
- 请勿向控制面板应用任何尖锐物体来操作本机。
- 请勿试图拆分任何面板或拆解本机。
- 请勿自行维修或更换本机的任何部件。除本用户手册特别建议外，所有修理和维修工作均必须由合格的维修人员执行。只能使用经授权的原装配件。
- 机门打开时，请勿过度向下推机门。
- 请勿将动物（例如宠物）放入本机中。
- 除衣服或床单外，请勿在本机内洗涤地毯、垫子、鞋子或者宠物毯子、毛绒玩具或任何其他类似物品。
- 保持本机底部和周围区域无可燃物质，例如线头、纸、碎布、化学物质等。
- 请勿一直打开机门。儿童可能会挂在机门上，或爬入本机内，从而造成损坏或人身伤害。
- 请勿放入、洗涤或烘干已用可燃或爆炸物质（如蜡、去蜡器、机油、油漆、石油、脱脂剂、干洗剂、煤油、汽油、除斑剂、松节油、植物油、食用油、丙酮、乙醇等）清洗、洗涤、浸泡或被这些物质弄脏的衣物。使用不当会引发火灾或爆炸。

- 请勿在本设备中烘干发泡橡胶（乳胶泡沫）、浴帽、防水纺织品、橡胶支撑制品和衣服或发泡橡胶垫填充的枕头。
- 请勿在本机附近使用或存放易燃或可燃物质（乙醚、苯、酒精、化学物质、液化石油气、可燃喷雾、汽油、稀释剂、石油、杀虫剂、空气清新剂、化妆品等）。
- 当本机运行时，请勿将手伸入其内部。请耐心等待，直到滚筒完全停止。
- 使用高温程序时，请勿触碰机门。
- 若遇电器漏水或水淹，请断开电源插头并请联系 LG 电子客户信息中心。
- 进水管和进水阀出现破裂或断裂时，关闭水龙头释放进水管和进水阀压力并尽量减少渗漏情况。检查进水管状态；每 5 年应更换一次进水管。
- 如果家中发生气体泄漏（异丁烷、丙烷、天然气等），请勿触摸本机或电源插头，并应立即对现场进行通风。
- 如果在冬季排水管或进水管结冰，则仅在融化后使用。
- 请将所有洗涤剂、软化剂和漂白剂置于儿童接触不到的地方。
- 请勿用打湿的双手触碰电源插头或本机的控件。
- 请勿过度弯曲电源线或在其上放置重物。
- 请勿接触洗涤期间从本机中排出的任何水。
- 确保排水条件完好。如果排水不当，可能导致地面积水。
- 气温高而水温低的情况可能发生冷凝现象，导致地面潮湿。
- 电源插头接触面如有灰尘或污渍，请擦拭干净。

## 维护

- 清洁本机前，请断开本机电源。仅仅将控制装置设为“关”或待机状态，并不会断开此设备与电源的连接。
- 完全拭去水分和灰尘后，将电源插头安全插入电源插座中。
- 清洗本机时，请勿向本机内部或外部喷水。
- 不得通过拉拽电源线拔下本机电源插头。务必握住插头并将其直接从电源插座中拔出。
- 只有来自 LG 电子服务中心的合格维修人员才能拆卸、维修或改装设备。如果您需要将设备移动到其他位置进行安装，请联系 LG 电子客户信息中心。

### 处置

- 在丢弃旧机前，请将插头拔出。请直接切断电器后方的电源线，以防误用。
- 在远离儿童之处处置（处理）所有包装材料（如塑料袋和泡沫塑料）。包装材料可能导致窒息。
- 处理或丢弃本机前请拆下机门，以免儿童或小动物困入其内造成危险。

# 安装

## 零件和规格

### 须知

· 为提高本电器的质量，其外形和规格可能会有变更，恕不另行通知。

### 正面视图

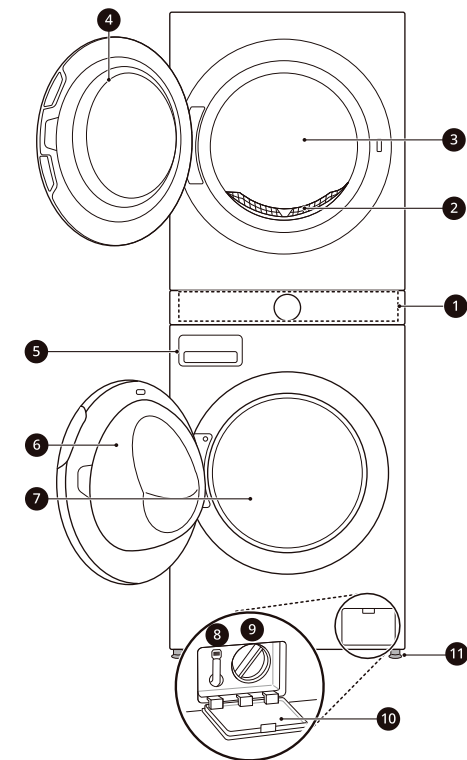

- ① 控制面板
- ② 绒毛过滤器
- ③ 干衣机滚筒
- ④ 干衣机门
- ⑤ 洗涤剂投放格
- ⑥ 洗衣机门
- ⑦ 洗衣机滚筒

- ⑧ 排水管
- ⑨ 排水泵过滤器
- ⑩ 排水泵过滤器盖
- ⑪ 调整脚

### 背面视图

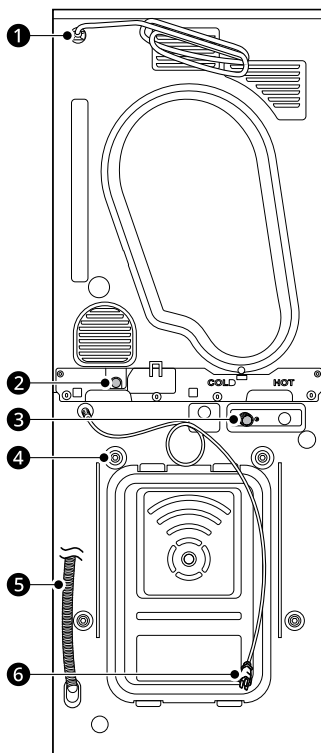

- ① 电源线 (用于干衣机)

## 10 安装

---

- ② 排水孔（用于干衣机）
- ③ 冷水入口（用于洗衣机）
- ④ 运输螺栓
- ⑤ 排水管（用于洗衣机）
- ⑥ 电源线（用于洗衣机）

配件

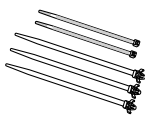

❶

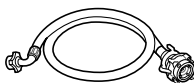

❷

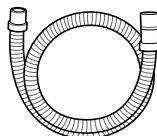

❸

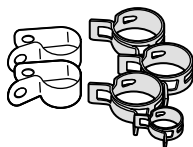

❹



❺

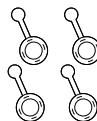

❻

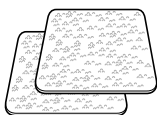

❼



❽

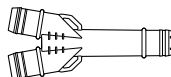

❾



❿

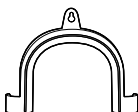

⓫

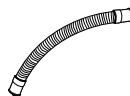

⓬

❶	扎带 (5 EA)	❷	连接管 (用于洗衣机)	❸	排水管 (用于干衣机)
❹	带夹	❺	扳手	❻	运输螺栓孔帽
❼	防滑垫	❽	螺钉 (2 EA)	❾	排水软管接头
❿	烘干架 *1	⓫	排水管固定用弯管支架 *1	⓬	短排水软管

\*1 只有某些机型提供该附件。

### 须知

- 本手册中的图片可能会与实际组件和配件有所差异。制造商可能会出于改进产品之目的而不时变更它们，恕不另行通知。
  - 随附配件因所购型号不同而异。
-

## 规格

型号	WT1310**A
功耗	1900 W (洗涤) / 1000 W (烘干)
耗电量 (千瓦时 / 工作周期)	1.100
耗水量 (升 / 工作周期)	100
洗净比	1.03
尺寸 (宽 X 深 X 高)	600 mm X 660 mm X 1655 mm
洗涤 / 脱水 / 烘干容量	13 公斤 / 13 公斤 / 10 公斤
节能等级	1
电源	220 V~, 50 Hz
产品重量	128 公斤
额定加热洗涤功率	1900 W
允许进水压力	50 ~ 800 kPa (0.5 ~ 8.0 kgf / cm <sup>2</sup> )
允许温度	5 - 35 °C
洗涤消耗功率	150 W
洗涤噪音	56 dB (A)
脱水噪音	72 dB (A)

能耗结果使用的程序为：**棉麻 + 强力洗 + 60 °C + 漂洗 3 + 最强**

噪音结果使用的程序为：**棉麻 + 60°C + 最强**

为了提高整机性能而对外观和规格进行的更改，不在另行通知。

本产品执行 **GB4706.1, GB4706.20, GB4706.24, GB4343.1, GB17625.1, GB12021.4, GB19606**。

## 安装位置要求

在安装本电器前，为保证其所装位置正确，请检查如下方面：

### 安装位置

- 本电器必须安装在坚固的地面上，尽量减少脱水过程中的振动。最好是混凝土地面，与木质地面或铺有地毯的地面相比，本电器在脱水期间更不容易发生振动。
- 如果无法避免将电器放置在燃气灶或燃煤炉附近，则必须在两台电器之间插入一块在对着燃气灶或燃煤炉一面覆有铝箔的绝缘板 (850 X 600 mm)。
- 请确保本电器安装空间合理，若发生故障，工程师可方便进入。
- 安装本电器后，请使用附带的运输螺栓扳手调整四脚，确保电器平稳。

### 地面安装

#### \*1 最小安装空间

为确保进水管、排水管和气流有足够的空间，请在电器侧面和背面留出最小间隙。务必考虑到墙壁、门或踢脚线可能会使所需空间增加。

#### 放置电器时，水龙头若在后面。

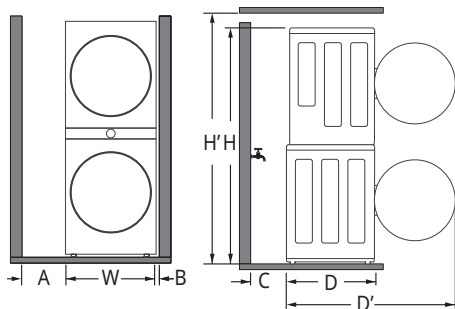

A	30 cm <sup>*1</sup>
W	60 cm
B	5 cm

C	20 cm
D	66 cm
D'	118 cm <sup>*1</sup>
H	166 cm
H'	177 cm

#### 放置电器时，水龙头若在侧面。

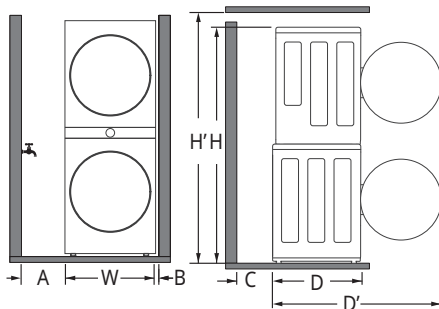

A	15 cm <sup>*1</sup>
W	60 cm
B	5 cm
C	10 cm
D	66 cm
D'	118 cm <sup>*1</sup>
H	166 cm
H'	177 cm

### 警告

- 本电器仅用于家用洗衣，不得用于移动应用中。

## 须知

- 请勿试图在本电器下方垫置木头、硬纸板或类似材料来矫正地板的不平整。

## 通风

### 壁龛或柜台下

确保本电器周围空气流通，未被地毯、毛毯等阻碍。

### 在橱柜里

橱柜门必须有 2 个 (百叶窗) 开口，每个开口的最小面积为 387 cm<sup>2</sup>，距离门的底部和顶部 8 cm。

## 环境温度

- 请勿在温度可能降至零度的室内安装本电器。在压力下，结冰的软管可能会爆裂。在低于冰点的温度条件下，电子控制部件的可靠性会受到损害。

## 须知

- 如果本电器在冬天交付且温度低于冰点，则请在本电器投入运行前将其在室温下放置几小时。
- 室温为 23 °C 时，本电器的性能表现最佳。

## 木地板 (悬垂地面)

将本电器安装在木地板上时，应使用橡胶皮碗减少过度振动和不平衡。木质或悬浮类型地板可能会加剧振动和不平衡、错误和故障。

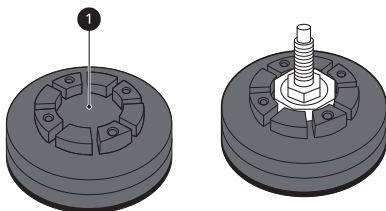

- 为了减少振动，我们建议在本电器的每个调整支脚下放置至少 20 mm 厚的橡胶皮碗 ①，并使用螺丝将其固定在至少两根地板梁上。
- 如果可以，将本电器安装在房间的某个角落，那里地面会更为稳固。
- 安装橡胶皮碗可以减少振动。

## ⚠ 注意

- 如果本电器安装在不稳定底板 (如木板) 上，则保修将不覆盖因安装在不稳定底板上所导致的损失和费用。

## 须知

- 您可从 LG 服务中心购买橡胶皮碗 (部件号 MJB65174401、MJB65174501)。

## 电气连接

- 请勿使用延长线或双头接口。
- 使用后，请务必拔下电源插头并关闭水供应 (水源)。
- 请根据现行的接线规范将电器接入接地插座。
- 洗衣机必须正确定位，以方便插拔电源插头。
- 电源插座必须在本电器任意一侧的 1 米之内。

## ⚠ 警告

- 仅可由合格的人员执行 (进行) 电器的维修工作。由缺乏经验的人员进行维修，可能会造成人身伤害或使设备出现严重故障。请联系当地授权的 LG 维修商。
- 电源插头必须插入合适电源插座内，插座应依据所有当地规范和条例正确安装并接地。

## 本电器的拆箱

### 警告

- 安装本电器时，请采取适当的自我保护措施，例如佩戴防护手套。
- 移动或安装电器时，需要两个或以上人员。不遵照此说明书指引可能会导致受伤。
- 移动产品时，应将其朝背面方向倾斜。不要水平运输产品。

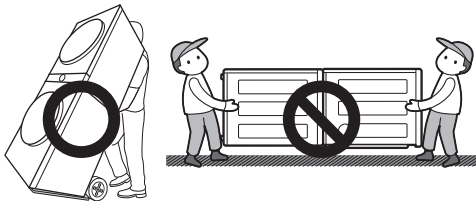

### 从泡沫保护座中提起本机

\* 此功能因所购型号不同而异。

拆除纸箱和发运材料后，提起本机让它脱离泡沫保护座。

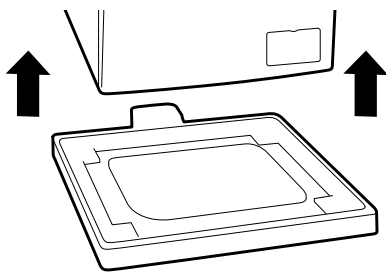

### 拆卸运输螺栓组件

为了防止本电器产生剧烈振动和损坏，应拆卸运输螺栓和护圈。

- 1 先从底部的两个运输螺栓 ① 开始，使用内附扳手逆时针转动，完全松开所有运输螺栓。

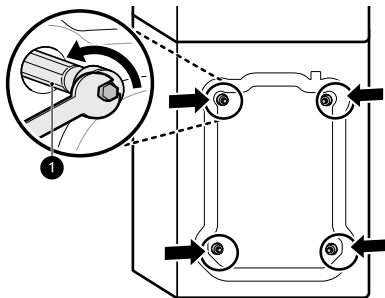

- 2 抽出螺栓组件，抽出时上下左右摆动。

- 3 安装孔帽。

- 取出孔帽 ②，一般附在配件包内或系在背部。

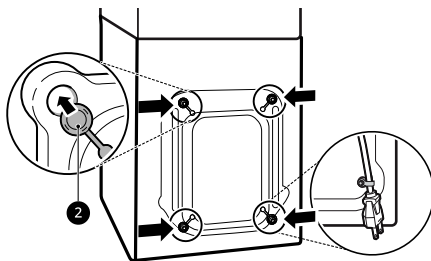

### 须知

- 保留运输螺栓和护圈，以便日后使用。
- 为防止电器在运输过程中受损，应：
  - 重新安装运输螺栓。
  - 将电源线固定到电器背面。

# 连接进水管

## 连接注意事项

- 水压必须处在 **50 kPa 至 800 kPa** ( $0.5 - 8.0 \text{ kgf/cm}^2$ ) 之间。如果水压超过 **800 kPa**，应安装减压装置。
- 定期检查进水管状况，并在必要时更换进水管。

## 须知

- 请勿过度拧紧供水软管，或使用机械装置拧紧到进水阀。
- 连接进水管时，无需进行逆流保护。

## 检查橡胶密封圈

供水管随附了两个橡胶密封圈 **①**。橡胶密封圈用于防止漏水。它们其与水龙头的连接足够紧密。

- 请勿使用机械装置（例如多用钳）来拧紧供水管。确保将供水管的弯曲端连接到本电器。

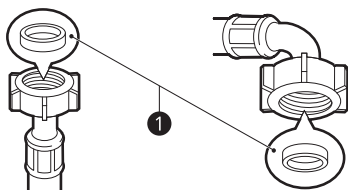

## 将软管连接至水龙头

将螺纹式软管连接到螺纹型水龙头。

将进水软管接头拧到水龙头上。

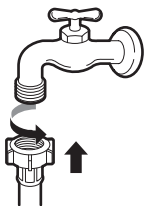

将螺纹式软管连接到无螺纹水龙头。

1 旋松 4 个固定螺丝 **①**。

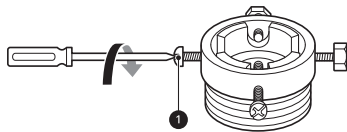

2 如果水龙头过大而与接头不匹配，请拆下导向板 **②**。

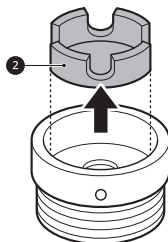

3 将接头往上推至水龙头末端，从而使橡胶密封圈形成紧密连接。拧紧 4 个固定螺丝。

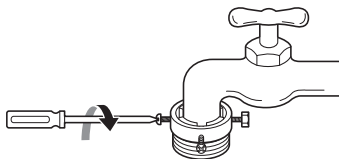

4 向上垂直推动进水管 **③**，从而使水管中的橡胶密封圈能完全粘合金水龙头，然后向右转动拧紧。

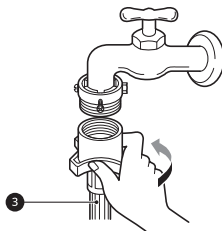

### 将一根接触式软管连接至无螺纹水龙头

- 1 旋开接头环板 ④，并旋松 4 个固定螺丝。

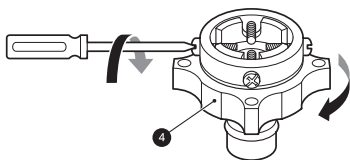

- 2 如果水龙头过大而与接头不匹配，请拆下导向板 ⑤。

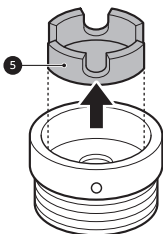

- 3 将接头往上推至水龙头末端，从而使橡胶密封圈形成紧密连接。拧紧 4 个固定螺丝和接头环板。

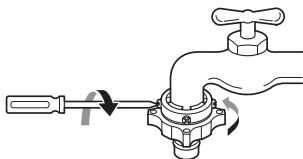

- 4 下拉接头插销板 ⑥，将进水管推到接头上，并松开接头插销板。请确保将接头锁定到位。

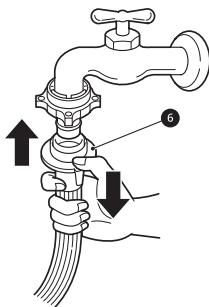

#### 须知

- 将进水管连接到水龙头之后，打开水龙头冲洗掉水管中的异物（灰尘、沙子、锯末等）。将水排入水桶，并检查异物。

### 将软管连接至本电器

- 1 将进水管固定到本电器背后的进水阀上。

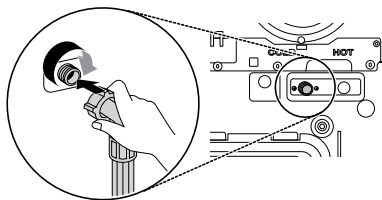

#### 须知

- 对于仅一个进水阀的机型，请勿将软管连接到热水进水口，仅连接到冷水进水口即可。
- 完成连接后，如果水管漏水，请重复相同步骤。用最常规的水龙头来供水。若水龙头呈方形或过大，在将水龙头插入接头前，请先取下导向板。

· 确保软管没有扭曲或卡住。

4 使用提供的扎带 ② 将 2 根排水管固定到位。

## 安装排水管

### 将排水管连接至干衣机

1 将软管卡箍 ① 插入干衣机排水管。

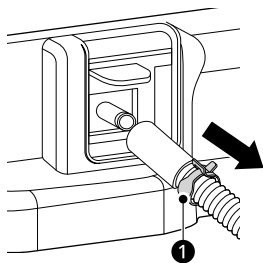

2 连接干衣机排水管，并固定软管卡箍。

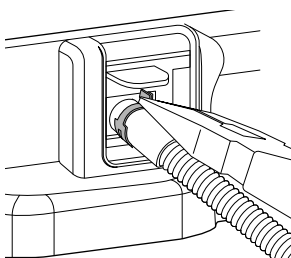

3 拧入带夹，将干衣机排水管固定到堆叠支架上。

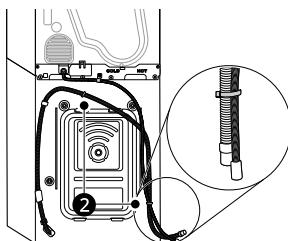
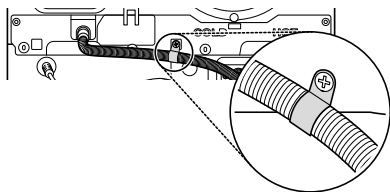

### 须知

- 排水管不应高于地板超过 **80 cm**。否则，本电器中的水可能无法排出或排出缓慢。
- 正确固定排水管，可保护地面免受漏水的损害。
- 如果排水管过长，请勿强行将其推回本电器中。这将导致异常噪音。
- 如果排水软管的安装方式使其弯曲或扭结，则可能无法正常进行排水。

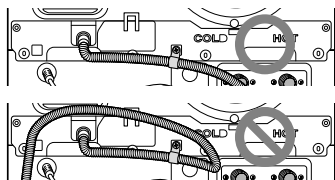

- 根据安装环境的不同，您可能需要购买单独的排水软管接头。随附接头适用于标准洗衣盆侧排水孔。

## 须知

- 如有必要，请使用弯头支架 ① 和排水软管接头 ②。将排水管安装到水槽时，请用绳子将其固定牢靠。

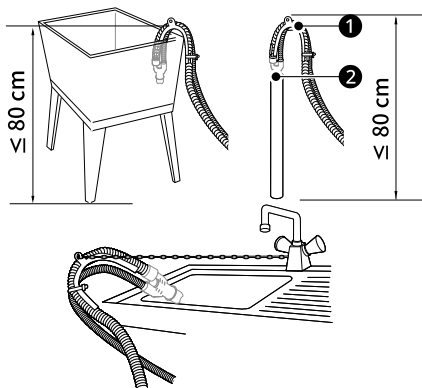

## 将软管连接至排水软管接头（选配）

此外，如果上述安装不充分，请按照以下步骤用排水软管接头连接排水软管。

- 1 将随附的带夹滑到洗衣机排水软管的末端。
- 2 将洗衣机和干衣机的排水软管连接到排水软管接头上。紧固带夹 ①，将洗衣机软管固定到位。

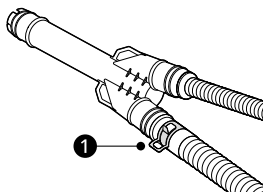

- 3 使用短排水软管上的带夹 ②，将其连接到排水软管接头的底部开口。

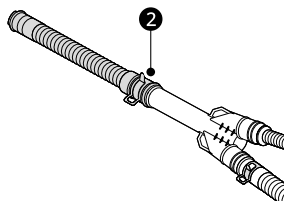

- 4 将短排水软管牢固地连接到排水龙头，插入立管或洗衣机水槽旁通管。当连接到排污口时，应使用短排水软管端的带夹 ③。

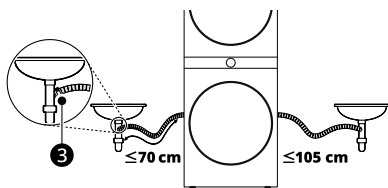

## ⚠ 注意

- 调整钢丝软管夹以防软管松动或漏水，否则将有溢水风险。使用排水软管接头有助于避免虹吸、异味或不当排水。
- 确保排水软管未打结或被挤压。这是引起排水问题或噪音的潜在原因。

## 调平本电器

### 校平

当沿对角线下推顶板边缘，电器应完全不会上下晃动（检查两个方向）。

- 如果对角线压住设备顶部盖板时电器有晃动，则应重新调整支脚。
- 安装后检查是否已将电器调平。

## 须知

- 木质或悬浮类型地板可能会加剧振动和不平衡。可能需要考虑加固或支撑木地板，避免或减少过度的噪音和振动。

## 调整和调平支脚

安装本电器时，应确保已对准并完全校平。如果本电器未妥善对准和校平，则可能受损或无法正常工作。

### 1 如果地板不平整，根据需要旋转调平支脚。

- 请勿在支脚下插入木片等物。
- 确保四个支脚均稳固置于地板上。

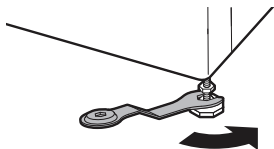
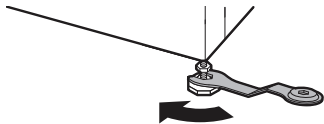

## 须知

- 请勿将洗衣机安装在底座、支架或高架表面上，除非它是 LG 电子专门制造用于此型号的洗衣机。

### 2 请使用水平仪 ① 检查本电器是否完全水平。

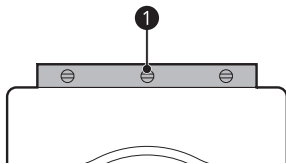

### 3 通过朝本电器底部逆时针转动锁紧螺母 ②，以固定调平支脚。

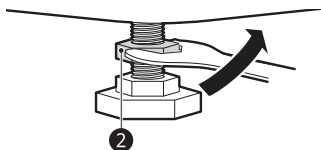

### 4 检查本电器底部的所有锁紧螺母是否均已正确拧紧。

## 须知

- 正确放置和调平本电器将保证本电器长期、正常和可靠地运行。
- 本电器必须绝对水平并在平整结实的地面上放置安稳。
- 负载状态下，边角不得“上下摆动”。
- 请勿让本电器的支脚受潮，否则可能导致振动或噪音。

## 使用防滑垫

此功能因所购型号不同而异。如果您将本机安装在湿滑的表面（地面）上，它可能会因过度振动而移动。未正确校平可能会因噪音和振动而导致故障。如果出现这种情况，在调平支脚下放置防滑垫并进行调平。

## 22 安装

---

- 1 将地板清洁干净以粘贴防滑垫。
  - 使用干抹布擦拭并清除异物和湿气。  
如果有水分残留，防滑垫可能会滑动。
- 2 将本机放置在安装区域后进行调平。
- 3 将防滑垫的粘贴面 ❶ 贴在地板上。
  - 最有效的方式是将防滑垫安装在本机的前调整脚下。如果很难将防滑垫放在前调整脚下，则将其放在后调整脚下。

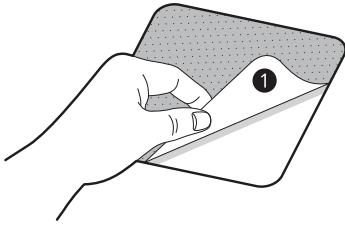

- 4 将本机放置到防滑垫上。
  - 请不要将防滑垫的粘贴面 ❶ 贴到本机的支脚。

---

### 须知

- 您可从 LG 电子服务中心购买额外所需的防滑垫。
-

# 操作 - 洗衣机

## 操作概述

### 使用洗衣机

首次使用本机洗涤前，选择**棉麻**洗涤程序，并放入适量的洗涤剂。在不放入衣物的情况下启动本机。此操作会清理制造期间可能遗留在滚筒中的残留物和水。

- 1 必要时，按照织物类型、脏污程度、颜色和衣物尺寸对脏衣服进行分类。
- 2 打开机门，并将待洗物品放入本电器。

### ⚠ 注意

· 关闭机门前，请确保所有衣物都已放入滚筒，并且未悬垂在橡胶机门密封圈上，否则衣物可能会在关闭机门时卡住，进而损坏机门密封圈和衣物。

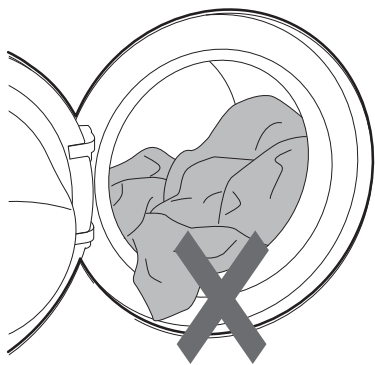

- 3 关上洗衣机门。

### ⚠ 注意

· 请从柔性机门密封圈中取出所有物品，以防损坏衣物和机门密封圈。

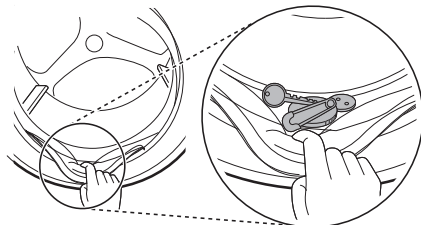

- 4 添加清洁产品或洗涤剂和柔顺剂。

· 将适量洗涤剂添加到洗涤剂投放格中。如有需要，在洗涤剂盒的适当区域放入漂白剂或衣物柔顺剂。

- 5 按下**电源**按钮打开本机。

- 6 选择所需程序。

· 反复按循环按钮直至选中所需循环。  
· 选择洗涤温度和脱水速度。注意衣物上的护理标签提示内容。

- 7 开始程序。

· 按下**开始 / 暂停**按钮开始程序。本机会短暂地无水搅动来测量衣物重量。如果**开始 / 暂停**按钮未在特定时间内按下，本机将关闭并且所有的设置将丢失。

- 8 程序终止。

· 当程序结束后，您将听到一段音乐。请立即将衣物从本电器中取出，以减少起皱。

## 衣物洗前准备

### 分类衣物

- 为确保达到最佳洗涤效果，应根据护理标签上的织物类型和洗涤温度要求来对衣物进行分类。请根据织物类型调整脱水速度或脱水强度。
- 脏污程度（重度、正常、轻度）：按照脏污程度对衣物进行分类，如有可能，应避免将重度脏污的衣物与轻度脏污的衣物一起洗。
- 颜色（白色、浅色、深色）：将深色或染色衣物与白色或浅色衣物分开洗涤。将染色衣物和浅色衣物一起洗涤可能导致染色衣物掉色沾染到浅色衣物上。
- 起绒（产生、沾染起绒）：将能够起绒和会沾染绒毛的衣物分开洗涤。否则会沾染起绒的衣物将沾满绒毛。

### 检查衣服护理标签

此符号将告诉您衣物的面料成份以及洗涤方法。

#### 护理标签上的符号

符号	洗涤 / 织物类型
	· 常规机洗 · 棉、混纺面料
	· 化纤 · 合成、混纺织物
	· 特殊精细洗涤 · 精细织物
	· 仅可手洗 · 羊毛、丝绸
	· 请勿洗涤

### 须知

- 符号下方的横线表示织物类型和最大机械应力允许值有关信息。

### 装衣物前检查衣物

- 将大小衣物一起放入洗衣机中洗涤。先放入大型衣物。
- 大件衣物不应超过总洗涤量的一半。请勿洗涤单件衣物。这会引发负载不平衡。加入一件或两件类似衣物。
- 请检查所有口袋，以确保口袋内无任何东西。钉子、发夹、火柴、钢笔、硬币和钥匙等物品均会损坏洗衣机和衣物。

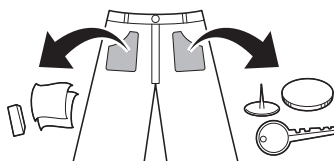

- 采用洗衣网兜来洗涤精细（丝袜、胸罩等）衣物。
- 拉上拉链、钩形扣以及系好系带，以确保这些物品不会划破其他衣物。
- 在污点上刷少量溶有洗涤剂的水，以预先处理污渍和污点，这有助于去除污渍。

## 添加洗涤剂 and 织物柔顺剂

### 洗涤剂用量

- 应根据洗涤剂制造商的说明使用洗涤剂，并根据织物类型、颜色、脏污程度和洗涤温度选择洗涤剂。只能使用适合滚筒（前置）洗衣机的洗涤剂。
- 如果泡沫过多，请减少洗涤剂用量。
- 如果使用过多洗涤剂，滚筒内会出现过多泡沫，这将导致洗涤效果不佳，或使电机负载过重。

- 如果您想使用液体洗涤剂，请遵循液体洗涤剂制造商提供的说明。
- 如果您将立即开始洗涤程序，则可直接将液体洗涤剂倒入主洗涤剂投放格。
- 如果直接在滚筒中添加洗涤剂后选择**预洗**选项，洗涤剂可能被洗掉，降低洗涤效果。要取得最佳效果，**预洗**选项请与**自动投放**功能一起使用。手动投放格不可用于投放预洗洗涤剂。
- 洗涤剂用量需根据水温、水硬度、洗涤量大小和脏污程度进行调整。为获得最佳效果，应避免过量使用洗涤剂，否则会造成泡沫过多。
- 在添加洗涤剂 and 选择水温前，请参阅衣服标签。
- 仅可使用各类衣物分别适用的洗涤剂：
  - 液体洗涤剂通常用于特殊用途，例如用于洗涤带颜色的织物、羊毛、精细衣物或深色衣物。
  - 洗衣粉则适用于所有类型的织物。
  - 白色和浅色衣物若想实现更佳洗涤效果，应使用洗衣粉加漂白剂。
  - 洗涤程序开始时，洗涤剂将从投放格中冲出。

请参阅**操作**一章的**其他选项与功能**了解详细信息。

- 1 将洗涤剂投放格缓慢拉出，直到拉不动。

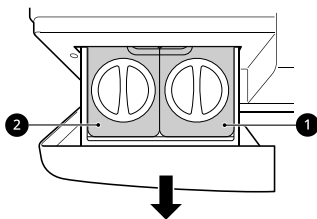

- 1 液体洗涤剂投放格
- 2 液体织物柔顺剂或液体洗涤剂投放格

- 2 逆时针转动**自动投放格**的盖子，将其打开。

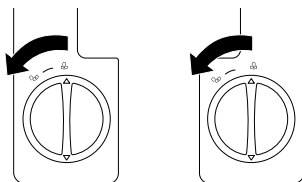

- 3 将洗涤剂和柔顺剂倒入相应的投放格，直至**MAX**指示线。

- **自动投放格**分为两个投放格。将液体洗涤剂倒入右侧投放格，将液体织物柔顺剂或液体洗涤剂倒入左侧投放格。
- 不要在**自动投放格**放入粉末或液体漂白剂、凝胶、洗衣凝珠、天然油基液体或洗衣片或醋等酸性溶液。否则会损坏内部管道和其他投放部件，影响运行。
- 插入**自动投放**投放格之前，清除其外侧的残余洗涤剂。

## 须知

- 请勿让洗涤剂变硬，否则可能会导致堵塞、漂洗效果不佳或异味。
- 整机衣物量：根据制造商建议。
- 半机衣物量：正常量的 1/2。
- 最低衣物量：整机量的 1/3。

## 使用自动投放功能

当**自动投放**功能开启后，在此程序期间适时投放设定数量的液体洗涤剂和柔顺剂。

- 以滚筒装半满衣物量来计算，洗涤剂投放格装满可使用大约 20 次标准程序。
- 默认设置是为 **4-6 kg** 一般脏污的衣物投放 **45 ml** 洗涤剂和 **30 ml** 柔顺剂。可以使用**洗涤剂**或**柔顺剂**按钮更改此设置。

- 洗涤剂和柔顺剂不要倒得太快，请慢慢倒入，避免溢出。

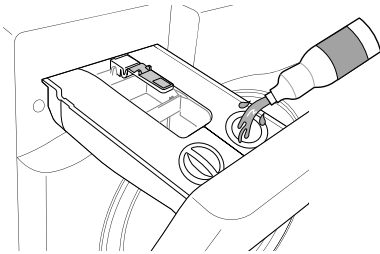

**4** 倒满后，插入盖子，然后顺时针转动，直到盖紧。

- 盖紧**自动投放格**的盖子可以减少气流，防止这些添加剂硬化，以免无法正确投放。请勿弄丢盖子。

**5** 缓慢关闭投放格，再启动程序。

- 用力关上投放格可能会导致洗涤剂溢出到其他投放格内，或者投放到滚筒中的时间比程序设定的时间早。
- 关上投放格时，请注意不要夹手。
- 在程序结束时，手动投放格中通常会残留少量的水。

**⚠ 注意**

- 使用前，盖紧投放格的盖子。否则，洗涤剂和柔顺剂会硬化或溢出。
- 稳妥起见，用双手将洗涤剂投放格缓慢拉出或推入。否则，可能损坏洗衣机，或者造成洗涤剂或柔顺剂从通风孔漏出。
- 长时间留在**自动投放格**中的洗涤剂或柔顺剂可能硬化，无法正确投放。
- 产品运行时，请勿取出洗涤剂投放格。
- 移动或搬动洗衣机之前，需清除**自动投放格**中的洗涤剂 / 柔顺剂。
- 保持**自动投放格**水平，防止内容物泄漏。

**使用手动投放功能**

在手动投放格中加入洗涤剂。

**1** 反复按下**洗涤剂**或**柔顺剂**按钮即可关闭**自动投放**功能。

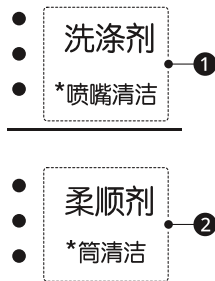

**①** 洗涤剂 按钮

**②** 柔顺剂 按钮

**2** 打开洗涤剂投放格。

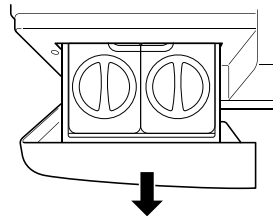

**3** 在手动投放格中放入适当的洗衣助剂产品。

- 请向手动投放格的主洗洗涤剂投放格放入粉末或液体洗涤剂。
- 不要在手动投放格中放入洗涤剂包。
- 如果使用一次性洗涤剂包，将它放在滚筒中，再放入衣物。不要将液体或粉末洗涤剂包放在任何投放格中。

- 投放格最大容量为 88 毫升。如果您想使用更多洗涤剂，请直接放入滚筒中。

。

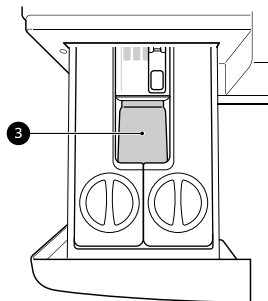

### ③ 手动主洗洗涤剂投放格

## 4 缓慢关闭洗涤剂投放格，再启动程序。

- 用力关上洗涤剂投放格可能会导致洗涤剂溢出到其他投放格内，或者投放到滚筒中的时间比程序设定的时间早。

。

## ⚠ 注意

- 不要在洗衣机上面放置或存放洗衣产品，例如洗涤剂、漂白剂或液体织物柔顺剂。这些产品可能损坏洗衣机的表面和控制装置。

## 须知

- 手动投放格不可用于投放预洗洗涤剂。
- 添加洗涤剂片和软水剂时，确保关闭**自动投放**功能。

## 手动主洗洗涤剂投放格

此投放格用于放置主洗程序的洗衣剂。建议在此投放格中使用粉末洗涤剂。

- 可在手动主洗投放格中放入与洗涤剂相同类型的液体或粉状不互染漂白剂。液体和粉末不得混合使用。
- 如果使用不易溶解或高粘度的洗涤剂，可能会留下残留物并堵塞投放格。

- 确保关闭**自动投放**功能。

## 添加软水剂

在水硬度较高的地区，可使用软水剂，如除垢剂，用来减少洗涤剂的用量。

- 首先加入洗涤剂，然后加入软水剂。用量应按照包装上的说明来确定。

## 添加洗涤剂片

洗涤时也可以使用洗涤剂片。

- 1 在放入衣物前，打开机门，将洗涤剂片放入滚筒。
- 2 将待洗衣物放入滚筒，并关闭机门。

## 须知

- 请勿将洗涤剂片加入到洗涤剂投放格内。

# 控制面板和程序表

## 控制面板功能

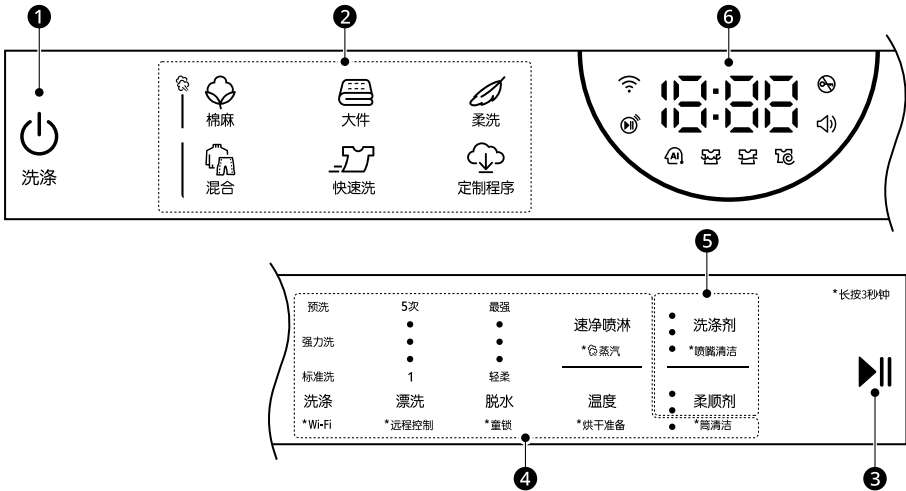





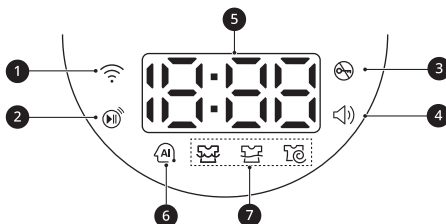

	描述
❶	<b>电源 开 / 关按钮</b> <ul style="list-style-type: none"> <li>· 按下此按钮可打开洗衣机。</li> </ul>
❷	<b>程序按钮</b> <ul style="list-style-type: none"> <li>· 可根据衣物类型使用各种程序。</li> <li>· 指示灯将亮起，指示选择的程序。</li> </ul>
❸	<b>开始 / 暂停 按钮</b> <ul style="list-style-type: none"> <li>· 此按钮用于启动或暂停洗涤程序。</li> <li>· 如果需要暂停洗涤程序，按此按钮。</li> </ul>

	描述
④	<p><b>自定义洗涤程序按钮 / 额外选项和功能</b></p> <ul style="list-style-type: none"> <li>· 使用这些按钮为选定的程序选择所要的选项。每个程序中并非所有选项都可用。</li> <li>· 如要使用其他功能，按住对应按键 3 秒钟。对应的图标会在显示屏上亮起。</li> </ul> <p><b>远程控制</b></p> <p>通过 <b>LG ThinQ</b> 应用程序，您可以使用智能手机远程控制本机。</p> <ul style="list-style-type: none"> <li>· 如要使用此功能，请参考<b>智能功能</b>。</li> </ul> <p><b>Wi-Fi</b></p> <p>按住 <b>洗涤</b> 按钮 3 秒钟，以启动本机与 <b>LG ThinQ</b> 应用程序的连接。</p>
⑤	<p><b>投放按钮</b></p> <ul style="list-style-type: none"> <li>· 按下 <b>洗涤剂</b> 或 <b>柔顺剂</b> 可选择自动投放功能。</li> <li>· LED 将亮起，指示选择的洗涤剂类型和用量。</li> <li>· 洗涤剂或柔顺剂不足时</li> </ul> <ul style="list-style-type: none"> <li>- 按下 <b>电源</b> 按钮：LED 将闪烁，提示音将响起。</li> <li>- 如果是电器正在运行：LED 将闪烁。</li> </ul> <p><b>喷嘴清洁</b></p> <ul style="list-style-type: none"> <li>· 按住 <b>洗涤剂</b> 按钮 3 秒可使用 <b>喷嘴清洁</b> 功能。使用此功能更改洗涤剂或柔顺剂的类型。此功能可清洁连接到<b>自动投放装置</b>的软管中的残余洗涤剂或柔顺剂（更改洗涤剂或柔顺剂的类型时）。</li> </ul>
⑥	<p><b>时间和状态显示</b></p> <ul style="list-style-type: none"> <li>· 显示屏显示设置、预计剩余时间、选项和状态消息。当本机启动后，默认设置将在显示屏上亮起。</li> <li>· 当自动感测到衣物重量时，控制面板上的显示屏将会闪烁。</li> </ul>

## 时间和状态显示



	描述
❶	当本机连接到无线局域网 (Wi-Fi) 时，  点亮。
❷	激活远程控制功能后，  将亮起。
❸	程序启动且机门锁定后，  将亮起。
❹	当提示音响起时，  点亮。提示音只能通过 <b>LG ThinQ</b> 应用程序来开启或关闭。
❺	<p><b>预估剩余时间</b></p> <ul style="list-style-type: none"> <li>· 选中某个洗涤程序后，显示屏上将显示该程序的默认时间。此时间将根据所选选项更改。</li> <li>· 如果显示屏显示 ---，则将在衣物感应元件检测到衣物量后显示时间。这属于正常现象。</li> <li>· 显示的时间只是估计值，具体取决于正常的运行条件。此外，有几个外部因素（衣物重量、室温和进水温度等）也会影响实际时间。</li> </ul>
❻	<p><b>AI DD</b></p> <ul style="list-style-type: none"> <li>· <b>AI DD</b>  在衣物感应完成后将提供适当的滚筒旋转操作。</li> <li>· 当您选择并操作 <b>棉麻</b> 程序时， 将被激活。</li> </ul>
❼	<p><b>程序状态指示灯</b></p> <ul style="list-style-type: none"> <li>· 运行洗涤程序时，运行阶段的 LED 将会闪烁，而其余阶段的 LED 将保持常亮。当一个阶段完成后，其 LED 将熄灭。如果程序暂停，则运行阶段的 LED 将停止闪烁。</li> </ul>

## 洗涤程序

<b>棉麻</b>	<b>40 °C (冷水至 95 °C)</b>	<b>最大负荷：额定</b>
<b>描述</b>	通过结合不同滚筒运动，洗涤普通脏污的衣物。 · 在未选择程序的情况下，按下 <b>开始 / 暂停</b> 按钮将使 <b>棉麻</b> 程序立即使用默认设置启动。	
<b>大件</b>	<b>冷水 (冷水至 40 °C)</b>	<b>最大负荷：2.5 公斤 (1 件羽绒被)</b>
<b>描述</b>	适用于清洗四件套，如床单、枕头、沙发罩等。	

<b>柔洗</b>	<b>20 °C (冷水至 40 °C)</b>	<b>最大负荷: 3 公斤</b>
<b>描述</b>	洗涤可以手洗和机洗的精致衣物, 例如可洗涤的羊毛、内衣、连衣裙等。	

<b>混合</b>	<b>40 °C (冷水至 60 °C)</b>	<b>最大负荷: 4 公斤</b>
<b>描述</b>	同时洗涤混合织物。 · 用于各种不同面料的衣物, 但不包括特殊衣物 (丝绸 / 精细织物、运动服、深色衣服、羊毛、羽绒被 / 窗帘)。	

<b>快速洗</b>	<b>20 °C (20 °C 至 40 °C)</b>	<b>最大负荷: 1 公斤</b>
<b>描述</b>	短时间内清洗少量轻度脏污的衣服。	

<b>定制程序</b>	-	-
<b>描述</b>	该程序可让您利用智能手机下载新的和特殊洗涤程序到您的电器。默认程序是 <b>漂洗 + 脱水</b> 。	

## 须知

- 选择对所选的洗涤程序合适的水温。洗涤时, 必须遵循服装制造商的护理标签或说明, 以免损坏衣物。
- 为想要使用的程序选择适当的洗涤温度和转速。
- 实际水温可能与声明的程序温度不同。
- 建议使用中性洗涤剂。

## 其他选项

\*1 此选项自动包含在程序中。

程序	速净喷淋	蒸汽
棉麻	●	●
大件	●	
柔洗	●	
混合	●	●

## 32 操作 - 洗衣机

---

程序	速净喷淋	蒸汽
快速洗	● <sup>*1</sup>	

## 其他选项与功能

### 自定义洗涤程序

每个程序都有自动选择的默认设置。您也可以使用这些按钮来对这些设置进行自定义。

#### 洗涤

反复按下 **洗涤** 按钮，直至选中所需脏污级别。

- **预洗**：适用于严重脏污的衣物
- **强力洗**：适用于普通和严重脏污的衣物
- **标准洗**：适用于普通脏污的衣物

#### 须知

- 可选的选项将根据所选程序而有所不同。

#### 漂洗

漂洗次数可按下 **漂洗** 按钮来选择。建议对洗涤剂过敏的人使用此功能。

#### 脱水

通过反复按下此按钮，可以选择脱水强度级别。

按 **脱水** 按钮选择脱水速度。

#### 温度

该按钮可为所选程序选择洗涤温度。

按 **温度** 按钮，直至期望的设置亮起。

- 为您正在洗涤的衣物类型选择合适的水温。为获得最佳效果，请遵循服装织物的护理标签。

**自定义洗涤程序时，请遵循以下几个步骤：**

**1** 准备衣服并装入滚筒。

**2** 按 **电源** 按钮。

**3** 加入洗涤剂。

**4** 选择所需洗涤程序。

**5** 根据需要自定义洗涤程序（**洗涤**、**漂洗**、**脱水** 和 **温度**）。

**6** 按 **开始 / 暂停** 按钮。

### 仅使用脱水功能

**1** 准备衣服并装入滚筒。

**2** 按 **电源** 按钮。

- 不要选择洗涤程序，也不要加入洗涤剂。

**3** 按 **脱水** 按钮。

**4** 按 **开始 / 暂停** 按钮。

#### 须知

- 如果您选择洗涤程序，那么将无法仅选择脱水。出现这种情况时，按 **电源** 按钮两次来将设备关闭再重新启动。

### 使用特殊选项

您可使用以下特殊选项来对程序进行自定义：

#### 蒸汽

添加此选项可帮助提供更好的清洗效果。

#### 速净喷淋

添加此选项可减少程序时间，但却能提供类似的清洗效果。

## 34 操作 - 洗衣机

---

要使用特殊选项，请遵循以下步骤。

- 1 按 **电源** 按钮。
- 2 选择所需洗涤程序。
- 3 根据需要更改清洗程序（**温度**、**漂洗** 或 **脱水**）。
- 4 按 **蒸汽** 或 **速净喷淋** 按钮。
- 5 按 **开始 / 暂停** 按钮。

### 烘干准备

设置此功能将使干衣机可以在洗涤程序结束后自动运行。

要使用特殊选项，请遵循以下步骤。

- 1 按下洗衣机的 **电源** 按钮。
- 2 选择所需洗涤程序。
- 3 如有必要，更改洗涤程序（**温度**、**漂洗** 或 **脱水**）。
- 4 按下洗衣机的 **烘干准备** 按钮。
- 5 按下洗衣机的 **开始 / 暂停** 按钮。
  - 当干衣机转动时，配对的烘干程序和选项将显示。
  - 当检测到衣物重量后，干衣机显示屏将显示估计的剩余烘干时间 1 分钟。当 **烘干准备** 运行时，干衣机将显示 PrE。

- 6 当洗涤程序结束后，请将物品放入干衣机并关闭机门。

- 7 按下干衣机的 **开始 / 暂停** 按钮。

- 干衣机显示屏将显示估计的剩余烘干时间。

---

### 须知

- 在以下情况下，**烘干准备** 不会被激活：
    - 如果您在洗涤程序结束后 15 分钟之内没有启动干衣机
    - 如果干衣机的电源插头已被拔下
    - 如果远程控制功能已在使用中
    - 如果洗衣机或干衣机在您设置 **烘干准备** 功能时已关闭
  - 设置此选项后，只有 **电源** 按钮有效且会锁定机门。请在洗涤程序结束后打开干衣机机门。
- 

### 使用基本选项

您可使用以下基本选项来对程序进行自定义：

#### 漂洗 + 脱水

它使您能够通过常规程序来单独地对某件衣物进行漂洗和脱水。这有助于防止新产生的污渍在织物中凝结。

- 1 按 **电源** 按钮。
- 2 选择所需洗涤程序。
- 3 必要时，按住 **温度** 按钮 3 秒钟。
  - 您可以通过按下 **脱水** 按钮来更改脱水速度。
- 4 按 **开始 / 暂停** 按钮。

## 使用自动投放系统

使用 **洗涤剂** 和 **柔顺剂** 按钮可设置和控制**自动投放**功能。

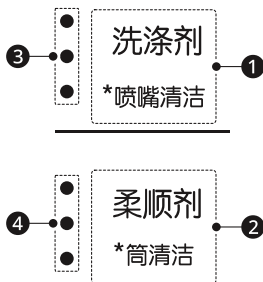

- ① 洗涤剂 按钮
- ② 柔顺剂 按钮
- ③ 按钮指示灯
- ④ 按钮指示灯

### 须知

- 在洗涤剂或柔顺剂剩余量仍足以完成 2 到 4 次洗涤程序的情况下，洗涤剂或柔顺剂指示灯是否闪烁，提示音是否响起；
  - 如果按钮指示灯 ③ 闪烁且提示音响起，向投放格内添加洗涤剂，直至达到 **MAX** 指示线。
  - 如果按钮指示灯 ④ 闪烁且提示音响起，向投放格内添加织物柔顺剂，直至达到 **MAX** 指示线。
- 默认设置是投放**洗涤剂盒**的洗涤剂，投放**柔顺剂盒**的织物柔顺剂。

### 更改单次洗衣的投放量

- 1 按 **电源** 按钮。
- 2 选择所需程序。
- 3 按 **洗涤剂** 或 **柔顺剂** 按钮增加或减少设定的默认投放量。

按钮指示灯	投放量 *1
● ● ●	增多 (110%)
○ ● ●	中等 (100%)
○ ○ ●	减少 (90%)
○ ○ ○	关闭 (0%)

\*1 默认设置是为 **4-6 公斤** 一般脏污的衣物投放 **45 ml** 洗涤剂和 **30 ml** 柔顺剂。

### 4 按 **开始 / 暂停** 按钮。

### 须知

- 为标准 **4-6 公斤** 衣物设置**自动投放量**时，使用洗涤剂或织物柔顺剂包装上的制造商建议。
- 大多数程序将自动使用您设置的默认投放量，通过 **洗涤剂** 和 **柔顺剂** 按钮上的正常 LED 指示灯来指示。
- 默认情况下，**筒清洁** 程序会关闭**自动投放**功能。

### 自动投放系统清洁

使用此功能更改洗涤剂或柔顺剂的类型。此功能可清洁连接到**自动投放装置** ① 的软

管中的残余洗涤剂或柔顺剂（更改洗涤剂或柔顺剂的类型时）。

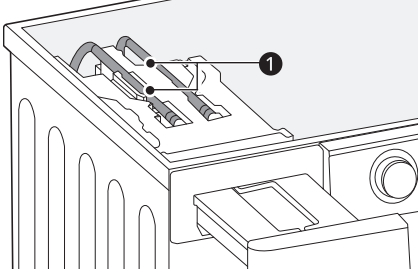

### 须知

- 每月运行此功能一次（或根据需要多次）去除累积的洗涤剂和其他残留物。
- 如果不清洁**自动投放格**，洗涤剂或柔顺剂将残留在连接的软管中。
- 使用此功能可能导致滚筒中出现一些泡沫。

**1** 清洗需要清洁的**自动投放格**。  
请参阅**维护**一章中的**定期清洁本电器**了解详细信息。

**2** 在投放格中加水至 **MAX** 指示线。

**3** 按 **电源** 按钮。

**4** 按住 **洗涤剂** 按钮 3 秒钟可清洁连接的软管。选择此选项时，**dcl** 显示在显示屏中。

**5** 按 **洗涤剂** 或 **柔顺剂** 按钮可选择要清洁的投放格。

- 可同时清洁两个投放格。

**6** 按 **开始 / 暂停** 按钮。此功能将在 16 分钟内完成。

## 设置

### 童锁

使用此选项可以禁用控制面板。此功能可以防止儿童更改程序或操作本机。

### 须知

- 设定此功能后，除“**电源**”按钮以外，所有的按钮均已锁定。
- 在洗涤期间启用此功能后，控制面板被锁定，**[L]** 和剩余时间将会交替显示在显示器上。
- 关闭电源不会重置童锁功能。只有解除了童锁后，才可使用任何其他功能。

### 锁定控制面板

**1** 打开电源。

**2** 按住 **脱水** 按钮 3 秒来启用这个功能。

- 设备将发出哔的声音，显示屏将显示 **[L]**。

### 解锁控制面板

**1** 打开电源。

**2** 按住 **脱水** 按钮 3 秒来停止这个功能。

# 操作 - 干衣机

## 操作概述

### 使用干衣机

初次使用前，将本电器设置为烘干 5 分钟，以便让滚筒变热。前几次使用本电器时，每次放入和拿取衣物时将门打开，以便让本电器内部的任何气味散发出来。

有儿童在场时，必须有成人监督，以确保其不会爬入滚筒内部。

#### 1 确保绒毛过滤器干净。

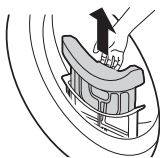

- 将机门打开并确保绒毛过滤器是干净的。过滤器盛满绒毛时，烘干时间会比平常更长。

#### 2 衣物分类后将衣物放入滚筒，然后关门。

- 将衣物推进滚筒深处，以便让衣物远离门密封条。当衣物卡在门和密封条之间时，烘干期间可能会损坏衣物。
- 应该按照织物类型和烘干程度分类衣物。
- 在将衣物放进滚筒之前，应该系好并固定好衣物上的所有绳带和腰带。

#### 3 按下**电源**按钮打开本电器。

- 根据不同的模式，**电源**按钮可能会亮起，以指示本电器已准备就绪，等待烘干。

#### 4 反复按循环按钮直至选中所需循环。

- 如果您在没有选择程序的情况下按下**开始 / 暂停**按钮，本电器将继续以**棉麻**程序运行。请参考程序表，了解详细信息。

#### 5 按住**开始 / 暂停**按钮以启动烘干程序。

### 须知

- 本电器将使用在运行期间从衣服上冷凝而来的水自动洗掉积聚在凝水器表面上的绒毛。
- 清洁凝水器的频率可能随衣服的尺寸和初始含水量而异。

#### 6 烘干程序结束后，打开门并取出衣物。

### ▲ 注意

- 请小心！滚筒内部可能很烫。

#### 7 按下**电源**按钮关闭本电器。

#### 8 清洁绒毛过滤器。

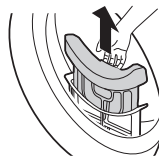

#### 9 为了帮助减少异味，可在使用后让干衣机的门保持打开或半开一小段时间以有利于滚筒通风。

## 警告

- 出于安全原因，请勿让儿童或动物进入本电器。否则会导致本电器损坏或人身伤害。

## 须知

- 滚筒式干衣机的烘干循环最后阶段不会加热（为冷却循环），以确保衣物保持在不会受损的温度。
- 高气温和小房间都可能会增加烘干时间和能源消耗。

## 准备衣物

### 须知

- 为了达到最佳烘干性能和最能效，请勿使本电器过载。

## 装衣物前检查衣物

## 注意

- 检查衣物是否卡在电器和门之间，否则，烘干时可能会损坏衣物。
- 遵守程序表上相关干燥程序的最大负载能力，以获得最佳的烘干效果。过载会导致烘干效果不佳，并导致不必要的褶皱。
- 请勿将浸泡的湿衣物放入设备内。它会增加烘干时长和能耗。放入衣物前，请确保衣物完全甩干。
- 放入混合的织物会导致烘干时间延长，并且在烘干运行期间，显示屏中的的剩余时间会暂停。当剩余时间就是实际时间时，剩余时间会继续。
- 清空所有口袋，确保口袋内无任何东西。钉子、发夹、火柴、钢笔、硬币和钥匙等物品均会损坏洗衣机和衣物。

- 拆下腰带并拉上拉链、钩形物以及系带，以确保这些物品不会勾住其他衣物。

## 分类衣物

衣物有各自的织物护理标签，因此，建议您根据织物护理标签进行烘干。按照衣物尺寸和织物类型分类衣物，然后按照衣物护理标签上的标志准备衣物。

### 毛织品

- 请首先确保遵循织物护理标签符号，该循环可能不会完全烘干羊毛，请勿重复烘干。将毛织品拉到其原来的形状，然后放平晾干。

### 编织和环编织材料

- 有些编织和环编织材料可能会缩水，具体取决于材料质量。

### 免烫与合成材料

- 切勿使设备超负荷运行。本设备停止运行后，立即取出免烫物品可减少褶皱。

### 婴儿服装和睡衣

- 请遵循衣物护理标签进行烘干。

### 橡胶和塑料















- 请勿烘干任何由橡胶或塑料制成或包含此等材料的衣物，例如：
  - 围裙、围兜和椅套
  - 窗帘和桌布
  - 浴室防滑垫

### 玻璃纤维

- 请勿在本设备中烘干玻璃纤维。设备中残留的玻璃颗粒可能会卷入后期循环的衣物中。

## 检查织物护理标签

织物护理标签上的符号会告诉您衣物的织物成份和烘干方法。

符号	描述
	烘干
	滚筒式烘干
	长按 / 防皱
	轻柔 / 精细织物
	请勿滚筒式烘干
	请勿烘干
	高温加热
	中温加热
	低温加热
	无加热 / 气流
	晾衣绳晾干 / 悬挂晾干
	滴干
	平放晾干
	在背阴处

# 控制面板和程序表

## 控制面板功能

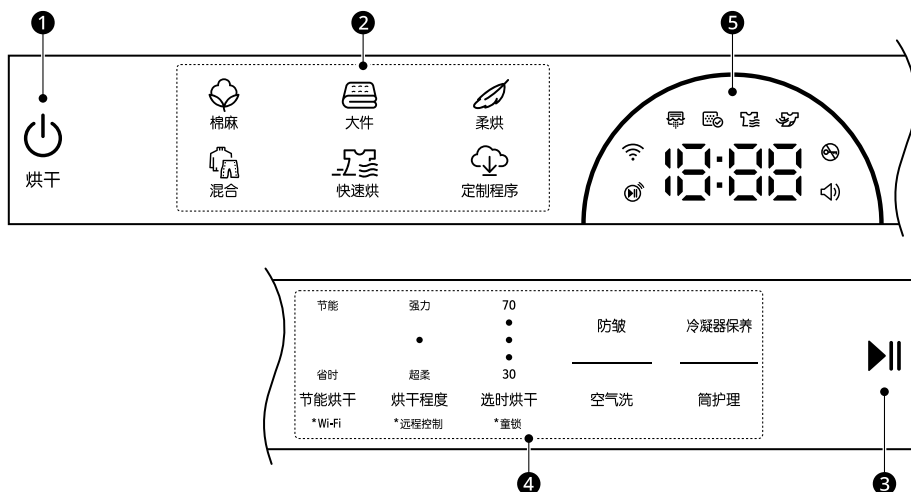



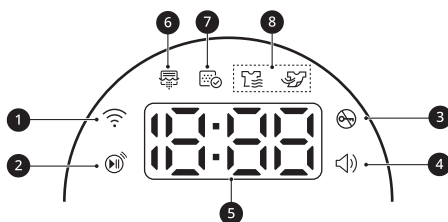

	描述
<b>1</b>	<p><b>电源开关按钮</b></p> <ul style="list-style-type: none"> <li>按下此按钮可开启本电器。再次按住此按钮可关闭本电器。</li> <li>在程序运行期间按下 <b>电源</b> 按钮将取消该程序，且任何加载设置都将丢失。</li> </ul>
<b>2</b>	<p><b>程序按钮</b></p> <ul style="list-style-type: none"> <li>可根据衣物类型使用各种程序。</li> <li>指示灯将亮起，指示选择的程序。</li> </ul>
<b>3</b>	<p><b>开始 / 暂停按钮</b></p> <ul style="list-style-type: none"> <li>此 <b>开始 / 暂停</b> 按钮用于启动或暂停烘干程序。</li> <li>处于暂停状态时，电源会在特定的一段时间后出于安全原因而自动关闭。</li> </ul>

	描述
④	<p><b>附加程序按钮 / 额外选项和功能</b></p> <ul style="list-style-type: none"> <li>· 使用这些按钮为选定的程序选择所要的选项。每个程序中并非所有选项都可使用。</li> </ul> <p><b>远程控制</b></p> <ul style="list-style-type: none"> <li>· 通过 <b>LG ThinQ</b> 应用程序，您可以使用智能手机远程控制本机。</li> <li>· 如需使用远程启动功能，请参阅 <b>智能功能</b>。</li> </ul> <p><b>Wi-Fi</b></p> <ul style="list-style-type: none"> <li>· 按住 <b>节能烘干</b> 按钮 3 秒钟，以启动本电器与 <b>LG ThinQ</b> 应用程序的连接。</li> </ul>
⑤	<p><b>时间和状态显示</b></p> <ul style="list-style-type: none"> <li>· 显示屏显示设置、预计剩余时间、选项和状态消息。当本机启动后，默认设置将在显示屏上亮起。</li> </ul>

## 时间和状态显示



	描述
①	当本机连接到无线局域网 (Wi-Fi) 时，Wi-Fi 图标将亮起。
②	激活远程控制功能后，远程控制图标将亮起。
③	程序启动且机门锁定后，机门锁定图标将亮起。
④	当提示音响起时，扬声器图标将亮起。此功能只能通过 <b>LG ThinQ</b> 应用程序来开启或关闭。
⑤	<p><b>剩余时间显示</b></p> <ul style="list-style-type: none"> <li>· 当选择烘干程序后，所选程序的烘干时间便会显示出来。如果您为该程序选择了额外选项，时间也会有变化。</li> <li>· 本电器诊断问题时，会显示错误消息。</li> </ul>

	描述
⑥	<p>当清洗换热器或运行解冻模式时， 点亮。</p> <ul style="list-style-type: none"> <li>· 换热器清洁在每 30 次烘干循环后运行一次。</li> </ul> <p><b>须知</b></p> <ul style="list-style-type: none"> <li>· 清洗换热器时，烘干时间将比平时更长。</li> <li>· 如果烘干少量衣服，则换热器不会被清洗，因为烘干循环期间积聚的水不足以清洗换热器。</li> </ul>
⑦	<p>：绒毛过滤器应清洗或插入时该图标亮起。</p> <ul style="list-style-type: none"> <li>· 清洁通知：按下<b>电源按钮</b>后，将显示此图标。</li> <li>· 未插入通知：当未插入绒毛过滤器时，本电器将无法运行。</li> </ul>
⑧	<p><b>程序状态指示灯</b></p> <ul style="list-style-type: none"> <li>· ：本电器处于烘干阶段时该图标亮起。</li> <li>· ：本电器处于冷却阶段时该图标亮起。</li> </ul>

## 烘干程序指南

程序	棉麻	最大负载能力	额定
描述	用于烘干所有常见衣物，例如棉、麻、衬衫、牛仔裤或混纺衣物等，但羊毛或丝绸等精细织物不可使用。		
烘干程度	默认：标准	适用范围：全部	

程序	大件	最大负载能力	2.5 公斤（1 件羽绒被）
描述	该程序用于烘干毛毯或大件织物，如枕头、毯子、被子、床单或宠物寝具。		
烘干程度	不可调节		

程序	柔烘	最大负载能力	1.5 公斤
描述	该程序用于烘干容易损坏的衣物，如衬衫 / 恤衫、尼龙袜、贴身内衣或轻薄及蕾丝衣物。		
烘干程度	不可调节		

程序	混合	最大负载能力	4 公斤
描述	同时烘干混合织物。 · 用于各种不同面料的衣物，但不包括特殊衣物（丝绸 / 精细织物、运动服、深色衣服、羊毛、羽绒被 / 窗帘）。		
烘干程度	默认：标准	适用范围：全部	

程序	快速烘	最大负载能力	1 公斤
描述	该程序用于烘干轻便或小型衣物。		
烘干程度	不可调节		

程序	定制程序	-	-
描述	该程序可让您利用智能手机将新的特殊烘干程序下载到您的电器上。 默认程序为 除菌。		

## 其他选项

程序	节能烘干
棉麻	节能 <sup>*1</sup>
	省时
大件	省时 <sup>*1</sup>
柔烘	节能 <sup>*1</sup>
混合	节能
	省时 <sup>*1</sup>
快速烘	省时 <sup>*1</sup>

\*1 此选项自动包含在程序中。

## 须知

- 只有 **棉麻** 和 **混合** 程序可用于选择烘干等级。
- 对于每一项烘干程序，您都可以选择 **防皱** 选项。

### 须知

- 如果您为程序选择了额外的选项，则估计的剩余时间将发生变化。
-

## 其他选项与功能

### 自定义烘干程序

每个程序都有自动选择的默认设置。您也可以使用这些按钮来对这些设置进行自定义。

#### 节能烘干

反复按下 **节能烘干** 按钮可提供节省能量或时间的选项。

- **节能**：节能选项。
- **省时**：节时选项。

#### 须知

- 可选的选项将根据所选程序而有所不同。

#### 烘干程度

您可以选择烘干程序的烘干等级。

- **强力**：适用于厚的绗缝织物
- **标准**：适用于不需要熨烫的织物
- **超柔**：适用于需要熨烫的织物

#### 定时烘干

使用此选项可手动选择烘干时间，可选范围为 30 到 70 分钟，以 10 分钟为设定梯度。较少衣物或想要减少褶皱时请使用此选项。

#### 须知

- 烘干完成后，根据衣物织物类型不同，某些衣服可能仍泛潮。这种情况下，可使用此选项来对衣物进行更彻底干燥。

请遵循以下几个步骤以自定义烘干程序：

- 1 准备衣服并装入滚筒。
- 2 按 **电源** 按钮。

- 3 选择烘干程序。

- 4 必要时，自定义烘干程序（**节能烘干**、**烘干程度** 和 **定时烘干**）。

- 5 按住 **开始 / 暂停** 按钮。

### 使用特殊选项

您可使用以下特殊选项来对程序进行自定义：

#### 防皱

选择此选项将周期性地翻转放入的衣物，其持续时间最长可达选择程序之后 2 小时，或直到您打开机门为止。当您无法立即从干衣机中取出物品时，此选项有助于防止褶皱。

- 按下 **防皱** 按钮可启动烘干程序。

#### 须知

- 设定此选项后显示屏上会出现带虚线的矩形和 End 字样，直至此功能关闭。
- 在设置了此选项的情况下，当烘干程序结束后，只有 **电源**、**开始 / 暂停** 和 **防皱** 按钮有效。
- 当烘干程序正在运行时，首先暂停程序以设置此选项。
- 取出衣物之前，请始终关闭本电器。

要使用特殊选项，请遵循以下步骤。

- 1 按 **电源** 按钮。
- 2 选择烘干程序。
- 3 选择 **防皱** 选项。

4 按住 **开始 / 暂停** 按钮。

### 专用循环

#### 空气洗

该工作循环有助于减少无需洗涤的衣物中的异味。

### 支架烘干

该程序用于必须放平晾干的衣物，不能转动，包括毛衣和精细织物。

要使用该程序，您需要在本电器内放置一个干衣机支架。烘干前，请丢弃干衣机支架的包装材料。

可以用智能手机将该程序下载到本电器上。

### 须知

- 某些型号出售时没有随附所有可用配件，如果未给您的型号提供干衣机支架时，您可能需要进行购买。请联系 LG 电子客户信息中心或访问 LG 网站 <http://www.lg.com> 购买。

1 将门打开。

2 将干衣机支架的挂钩插入滚筒中心。

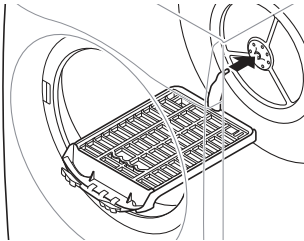

3 将干衣机支架放在绒毛过滤器上方的表面，向下按它，完成组装。

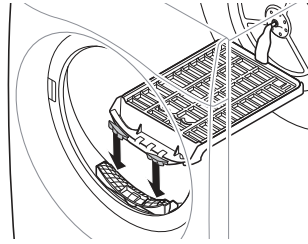

4 将潮湿物品放在支架上。在物品周围留有一定空间，以便空气流通。

- 干衣机支架不会移动，但滚筒会转动。

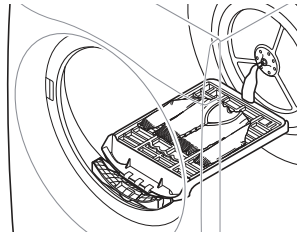

5 关上洗衣机门。

6 打开电源，并选择 **定时烘干**，以微调烘干时间。

7 按 **开始 / 暂停** 按钮。

### 须知

- 检查绒毛过滤器，并去除烘干支架上的衣物中堆积的绒毛。

## 设置

### 童锁

使用此选项可以禁用控制面板。此功能可以防止儿童更改程序或操作本机。

### 须知

- 设定此功能后，除“**电源**”按钮以外，所有的按钮均已锁定。
- 当控制装置锁定时，[L 和剩余时间会在该功能启动后交替在显示屏上显示。
- 关闭电源不会重置童锁功能。只有解除了童锁后，才可使用任何其他功能。

### 锁定控制面板

- 1 打开电源。
- 2 按住 **定时烘干** 按钮 3 秒来启用这个功能。
  - 设备将发出哔的声音，显示屏将显示 [L。

### 解锁控制面板

- 1 打开电源。
- 2 按住 **定时烘干** 按钮 3 秒来停止这个功能。
  -

# 智能功能

## 使用 LG ThinQ 应用程序

LG ThinQ 应用程序使得您可以通过智能手机与本机连接。

### LG ThinQ 应用程序

利用便捷的智能特性，通过智能手机与本机进行通信。

#### 远程控制

它允许您通过 **LG ThinQ** 应用程序远程控制本机。

#### 定制程序

您可以下载本电器基础程序中未包含的新专用程序。

各种特定于本机的专用程序可以下载到已注册成功的电器上。

在本机上完成程序下载之后，本机将保留已下载的程序，直至下载新的程序。

#### 须知

- 一次只能在本机上保存一个下载的程序。

#### 云过程

云循环包括许多通过 **LG ThinQ** 应用程序启动的循环。然而，当您关闭电源后，云循环将从本电器中删除。

#### 智能匹配

此功能会自动选择烘干循环以匹配洗涤循环。

- 此功能并非默认配置。此功能只能通过 **LG ThinQ** 应用程序来开启或关闭。
- 当洗涤循环结束 3 小时后，您无法使用**智能匹配**功能。

#### 洁桶洗指导 ( 洗衣机 )

该功能显示需要运行 **筒清洁** 功能前还剩下多少次程序。

#### 能耗监控

该功能检查最近采用程序的能耗和月平均能耗。

#### 智能诊断

此功能提供了关于根据使用模式诊断并解决本机上问题的有用信息。

#### 设置

允许您在本机上和应用程序中设置各种选项。

#### 推送提醒

当程序已完成或者本机出现问题时，您可以选择在智能手机上接收推送通知。即使是在 **LG ThinQ** 应用程序关闭的情况下，也会触发通知。

#### 须知

- 在以下情况下，您必须在 **LG ThinQ** 应用程序的**设备卡 > 设置 > 更改网络**中为每台电器更新网络信息。
  - 无线路由器已更改
  - 无线路由器密码已更改
  - 互联网服务提供商已更改
- 出于电器改进的目的，本机可能会不时发生变更，恕不另行通知用户。
- 产品型号不同，功能可能不同

## 安装 LG ThinQ 应用程序并连接 LG 电器

### 带有二维码的型号

使用智能手机上的摄像头或二维码阅读器应用程序扫描产品上的二维码。

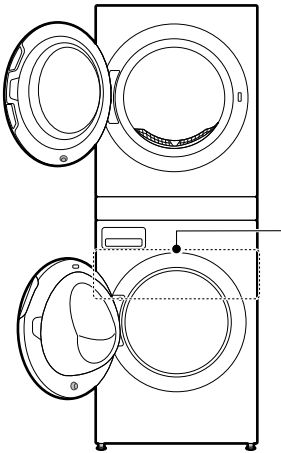

### 须知

- 在 Wi-Fi 设置期间，您可能先不要提供密码以连接 LG 网络（并非您的家庭网络）。密码是网络名称的最后 4 个字符，重复输入两次，不带空格。例如，如果网络名称显示为 LG\_XXXX\_8b92，则应该输入 8b928b92 作为您的密码。密码区分大小写，最后 4 个字符对您的电器来说是唯一的。
- 要验证 Wi-Fi 连接，检查控制面板上  图标亮起。
- 该设备仅支持 2.4 GHz Wi-Fi 网络。请联系您的网络服务提供商或参考您的无线路由器手册以查看您的网络频率。
- **LG ThinQ** 对任何网络连接问题或因网络连接造成的任何失误、故障或错误不承担责任。
- 如果设备在连接 Wi-Fi 网络方面有问题，可能是由于设备与路由器的距离太远。购买 Wi-Fi 信号放大器（范围扩充器）以提高 Wi-Fi 信息强度。
- 由于家庭网络环境，Wi-Fi 连接可能不连接或者可能会中断。
- 根据互联网服务提供商，网络连接可能无法正常工作。
- 周围的无线环境可导致无线网络服务运行缓慢。
- 如果因无线信号传输问题，电器无法注册。拔下电器的插头并等待一分钟左右，然后重试。
- 无线网络名称 (SSID) 应为英文字母和数字组合。（请勿使用特殊字符）
- 智能手机用户界面 (UI) 可能因手机操作系统 (OS) 和制造商而异。
- 如果路由器安全协议设置为 **WEP**，网络设置可能会失败。请将更改安全协议（建议使用 **WPA2**）并再次连接产品。

### 没有二维码的型号

- 1 在智能手机的应用程序商店中搜索并安装 **LG ThinQ** 应用程序。
- 2 运行 **LG ThinQ** 应用程序，然后使用现有帐户登录，或创建一个 LG 账户进行登录。
- 3 触摸 **LG ThinQ** 应用程序上的加号 (+) 按钮，以连接 LG 电器。按照应用程序中的说明完成该过程。

### 远程使用本机

#### 远程控制

使用智能手机远程控制本机器。您还可监控程序运行，以便了解程序剩余时间。

#### 使用此功能

- 1 将衣物放入滚筒。
- 2 按 **电源** 按钮。
- 3 按住 **远程控制** 按钮 3 秒来启用这个遥控功能。
- 4 在您的智能手机上通过 **LG ThinQ** 应用启动某个程序。

---

#### 须知

- 一旦启用了这个功能，您可以从 **LG ThinQ** 智能手机应用程序启动某个程序。如果该程序未启动，本机将等候启动程序，直到通过应用程序远程关闭该功能或者禁用该功能为止。
- 如果门已打开，则不可以远程启动某个程序。

---

#### 手动禁用该功能

启用该功能后，按住 **远程控制** 按钮 3 秒。

#### 预约

设置此功能将使本电器可以在指定时间过后自动启动并完成洗涤。

#### 使用此功能

- 1 将衣物放入滚筒。
- 2 按 **电源** 按钮。

- 3 运行 **LG ThinQ** 应用程序，并选择产品。
  - 若要洗涤，请选择洗衣机。
  - 若要烘干，请选择干衣机。
- 4 选择洗涤或烘干程序。
- 5 轻触 **预约**，并设置延迟时间。
- 6 在您的智能手机上通过 **LG ThinQ** 应用启动某个程序。

---

#### 须知

- 预约是指到程序结束的时间，而不是开始的时间。实际运行时间可能会因水温、洗涤衣物量和其他因素而不同。
- 使用该功能要避免使用洗衣液。

---

### 无线通信通知

本设备包含型号核准代码为：**CMIIT ID: 2022DJ18750** 的无线电发射模块。

### 开源软件提示信息

欲获得 GPL、LGPL、MPL 及其他有义务公开包含本产品源代码授权的源代码，及访问所有引用的许可条款、版权声明和其他相关文件请访问 <https://opensource.lge.com>。

LG 电子也可以在您支付相关费用（如介质费用、运输费和手续费）的条件下以 CD-ROM 的形式为您提供源代码，如有需要请发送邮件至 [opensource@lge.com](mailto:opensource@lge.com) 进行申请。

该产品发货之日起三年内收到此信息的任何人均有效。

## 智能诊断

使用此功能可帮助您诊断并解决本机遇到的问题。

### 须知

- 出于不可归咎于 LGE 疏忽的原因，此服务可能会因外部因素（包括但不限于 Wi-Fi 不可用、Wi-Fi 断开、本地应用商店政策或应用程序不可用等）而无法工作。
- 此功能可能会随时更改，恕不提前通知，而且它可能具有不同的形式，具体取决于您所在的位置。

## 使用 LG ThinQ 诊断问题

如果您配备了 Wi-Fi 的设备出现问题，您可以使用 **LG ThinQ** 应用程序将故障排除数据发送到智能手机。

- 启动 **LG ThinQ** 应用程序并在菜单中选择 **Smart Diagnosis** 功能。遵照 **LG ThinQ** 应用程序中提供的说明。

## 使用音响诊断功能诊断问题

按照以下说明使用音响诊断方法。

- 启动 **LG ThinQ** 应用程序并在菜单中选择 **Smart Diagnosis** 功能。遵照 **LG ThinQ** 应用程序中提供的音响诊断说明。

### 1 按下 **电源** 按钮打开本机。

- 不要按任何其它按钮。

### 2 将智能手机的麦克风保持在本电器的前方。

- 洗衣机：保持智能手机对准 **开始 / 暂停** 按钮的右侧。
- 干衣机：保持智能手机对准 **电源** 按钮的左侧。

### 3 按住 **温度 + 柔顺剂**（洗衣机）/ **筒护理**（干衣机）按钮 3 秒钟，或直至听到音

调开始响起。保持智能手机的麦克风对准本电器，直至数据传输完成。

- 保持智能手机位置，直到数据传输完成。会显示数据传输的剩余时间。

### 4 当数据传输完成后，诊断将显示在应用程序中。

### 须知

- 为获得最佳效果，请勿在音调传输时移动智能手机。

# 维护

## 警告

- 请在进行清洁前拔掉本机的插头，避免触电风险。违反此警告可造成严重伤害、火灾、触电或死亡。
- 请勿使用刺激性化学品、擦洗剂或溶剂来清洁此电器。它们可能会损坏洗衣机表面。

## 洗衣机

### 如何清洁

程序完成后，务必拿出洗衣机中的衣物。潮湿物品留在洗衣机内，会容易起皱、染色和产生异味。

- 洗涤程序结束后，请擦干机门和机门密封圈表面的湿气。
- 保持机门微开，让滚筒干燥。
- 用干抹布擦拭掉本电器的所有湿气。

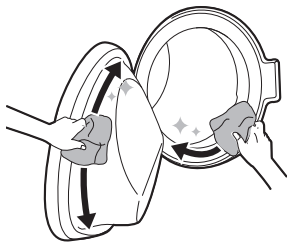

## 警告

- 当机门处于打开状态来晾干本机内部时，这种情况下家中的儿童必须有人看管。

### 清洁外部

正确护理本电器可以延长使用寿命。

### 外部

- 立即擦掉任何溢出的液体。
- 使用软布擦拭，然后使用干布擦拭，确保电机柜接缝或缝隙处没有水汽残留。
- 请勿用锋利物体按压表面或显示屏。

### 机门

- 用湿布擦洗设备外部和内部，然后用软布擦干。

## 警告

- 请勿尝试分离任何面板或拆卸本机。请勿在控制面板上使用任何尖锐物体来操纵本机。

### 清洗滚筒

这是有助于通过浸泡、清洗、漂洗和脱水清洁本机内部的专用功能。

**每月运行此功能一次**（需要时可以更频繁地运行），减少洗涤剂 and 柔顺剂及其他残留物的沉积。

- 如果本机内部有异味或发霉，除定期提示的间隔外，应**每周运行此功能一次，持续3周**。

### 须知

- 随即显示 t.c.L 消息，提醒您注意使用此功能的建议。

- 1 从本机中取出所有衣服或物品，关闭机门。
- 2 打开分散格，并将除垢粉加到主洗涤隔室中。
  - 洗涤片可直接放入滚筒，代替除垢粉。
- 3 缓慢关闭投放格。
- 4 开启电源，然后按下 **筒清洁** 按钮。
- 5 按下 **开始 / 暂停** 按钮启动。
- 6 将机门打开，以完全晾干本机内部的水分。
  - 如果本机内部没有完全干燥，则可能会导致异味或发霉。

## ⚠ 警告

- 当机门处于打开状态来晾干本机内部时，这种情况下家中的儿童必须有人看管。

## 清洁进水过滤器

进水过滤器收集本机的供水可能存在钙质或任何沉积物。每六个月左右清洁一次进水过滤器，如果水很硬或有水垢痕迹，则清洁频率应更频繁。

- 如果本机要长时间闲置（如假期），请关闭电器的供水龙头，特别在附近没有设置地漏（排水沟）时。
- 在水未进入洗涤剂投放格时，IE 错误消息显示在控制面板上。

- 1 关闭电源和水龙头，然后拧松进水管。

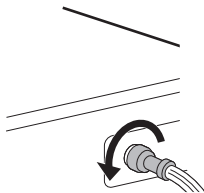

- 2 用小钳子拆下进水过滤器，然后使用中硬度牙刷清理过滤器。

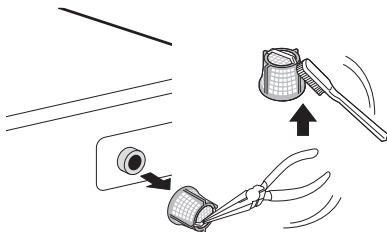

## 清洁排水泵过滤器并进行紧急排水

排水过滤器会积聚衣物中意外残留的线头和小物体。每六个月检查过滤器是否干净，以确保平稳运行电器。

在清理排水泵过滤器前，让水先冷却。遇到紧急情况，打开洗衣机门进行紧急排水。

- 1 拔下机器电源插头。
- 2 打开罩盖，并拉出排水管。
  - 带把手的罩盖：向下按挂钩

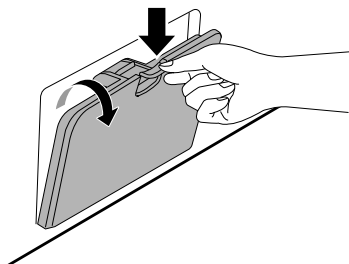

- 不带把手的罩盖：推开罩盖

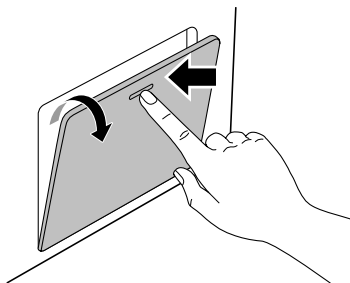

## 清洁自动投放格

每次添加洗涤剂 / 柔顺剂或更换为另一种洗涤剂 / 柔顺剂时，都要清洁自动投放格。

每月一次或两次拆下并清洁洗涤剂投放格。洗涤剂长时间留在洗涤剂投放格中或者长时间使用洗衣机可能造成洗涤剂投放格出现残余物沉积。

### ⚠ 警告

- 不要在洗衣机内喷水。否则可能造成起火或触电。

- 3 首先拆下排水管上的排水塞 ①，然后进行排水。缓慢拧下排水泵过滤器 ② 以排出剩余的水，然后继续清除过滤器中的所有碎屑或物体。

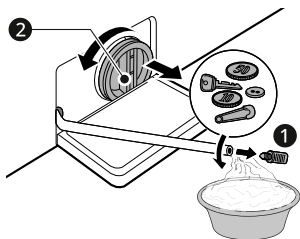

- 4 清洁排水泵过滤器后，请小心地将过滤器重新插入并将排水盖顺时针拧回，以避免螺纹错扣和泄漏。将排水塞重新插入排水管，然后将排水管放入其支架中。

- 5 关闭罩盖。

### ⚠ 注意

- 排出时请谨慎小心，因为水可能非常烫。
- 每月运行筒清洁程序一次（或根据需要多次运行）以去除残余的洗涤剂和其他残留物。

- 1 关闭洗衣机，拔出电源插头。

- 2 拉出洗涤剂投放格，直到拉不动。

- 3 按释放按钮 ①，完全取出投放格。

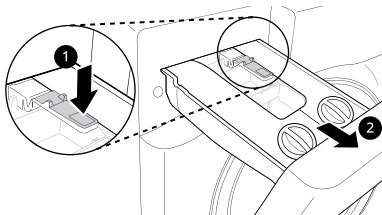

- 4 拆下止回阀，去除任何残留的洗涤剂 / 柔顺剂，然后关闭止回阀。

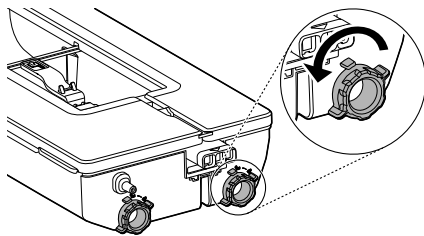

## 5 打开盖子。

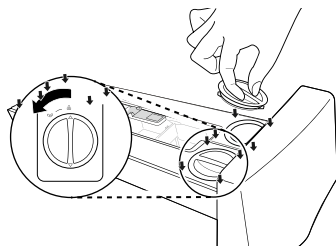

## 9 盖紧自动投放格的盖子。

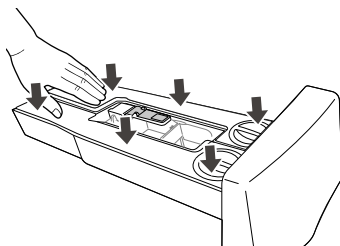

## 6 使用温水清洁衬垫。

- 使用温水清洗投放格，使洗涤剂残余物或柔顺剂水垢溶解。
- 使用柔软的布或刷子去除任何残余物。
- 清洗投放格和衬垫时，不要使用肥皂。

## 7 如果自动投放格内的洗涤剂或柔顺剂已硬化，取下投放格的盖子。

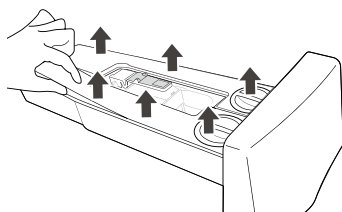

## 8 使用温水清洁投放格内部。

- 使用柔软的布或刷子清洁和去除所有残余物。
- 清洗投放格和衬垫时，不要使用肥皂。

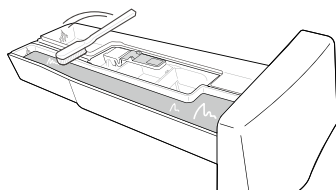

## 10 清洁后，使用干毛巾或干布擦掉所有水分。

## 11 重新插入洗涤剂投放格。

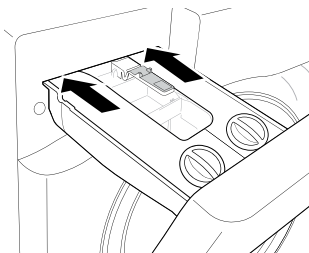

# 干衣机

## ⚠ 警告

- 请在清洁本设备时拔下电源插头。如果不拔下电源插头，可能会导致触电。

## 清洁绒毛过滤器

## ⚠ 注意

- 参考下列说明，用正确的方式清洁绒毛过滤器。如果不这样做，可能无法正确清洁积聚在换热器上的绒毛。

## 须知

- 拉出绒毛过滤器之前，先取出电器中的所有衣物。
- 清洁绒毛过滤器后，将其装回原位。如果绒毛过滤器没有插入电器，则不能操作电器。
- 在清洁过滤器时，应将绒毛扔进垃圾桶，而不是通过下水道冲洗，以此避免微塑料在废水系统中扩散。

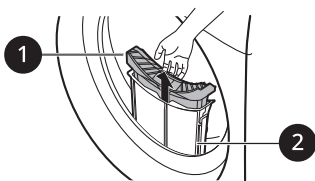

### ① 内部过滤器

- 使用前后始终清洁内部过滤器。

### ② 外部过滤器

- 烘干 10 次后，或当外部过滤器中积聚绒毛时，请清洁外部过滤器。
- 每 10 个烘干循环后将发出一声鸣响，🔊 图标将闪烁。

## 清洁内部过滤器

- 1 从外部过滤器中拉出内部过滤器，然后打开内部过滤器。

- 按箭头方向打开过滤器。

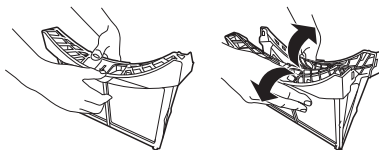

- 2 先清洁大团的绒毛，再用手或用真空吸尘器清洁残余的绒毛。

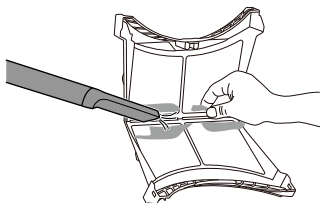

- 避免用力过猛，以防损坏过滤器。
- 如果过滤器是潮湿的，请完全干燥后使用。否则本电器内可能会产生异味。
- 将废纸巾丢弃至垃圾桶。

- 3 将过滤器中心向下压，使过滤器完全关闭。

- 请确保正确关闭内部过滤器的左右两侧。

- 4 将内部过滤器插入外部过滤器。

## 清洁外部过滤器

- 1 清除过滤器入口周围的灰尘或绒毛。

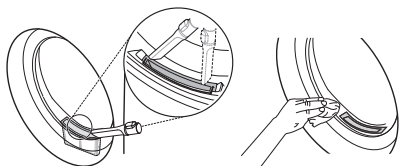

### ⚠ 注意

- 当绒毛掉入过滤器入口时，可能导致烘干性能下降并增加烘干时间。

- 2 拉出外部过滤器。

- 3 拆下内部过滤器。

- 4 抓住外部过滤器的上沿，将过滤器展开。

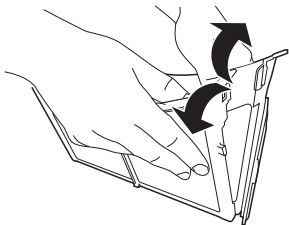

- 5 用手或用真空吸尘器清洁残余的绒毛。

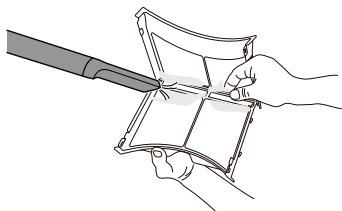

- 避免用力过猛，以防损坏过滤器。

- 如果过滤器是潮湿的，请完全干燥后使用。否则本电器内可能会产生异味。
- 将废纸巾丢弃至垃圾桶。

- 6 关闭外部过滤器，同时推动过滤器的①侧。

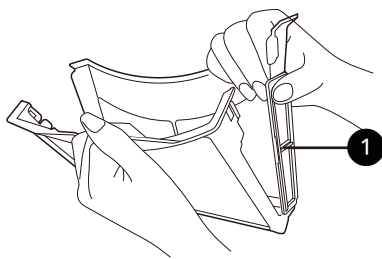

### 须知

- 确保过滤器这一侧正确关闭。否则，积聚在过滤器上的任何绒毛可能会进入产品，并可能导致烘干性能下降。

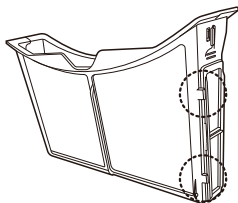

- 7 关闭它们，重新插入这两个绒毛过滤器。

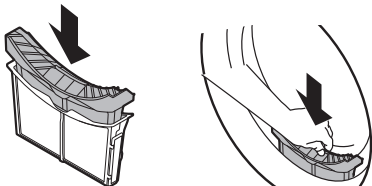

**▲ 注意**

- 当未装上绒毛过滤器时，请勿装入或取出任何衣物。衣物有可能掉进过滤器入口，导致设备故障。

**擦拭水分传感器**

该设备会在操作期间感知衣物的湿度水平，这意味着必须**每六个月进行一次**清洁，以便去除传感器表面上堆积的任何水垢。

擦拭滚筒内部的传感器。

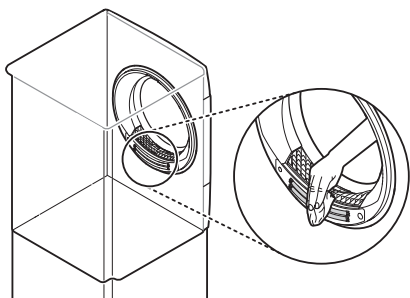
**▲ 注意**

- 请勿用磨砂材料擦拭水分传感器。请始终使用干燥粗糙的丙烯酸海绵清洁传感器。

**清洁冷风进气格栅**

每年真空清洁冷风进气格栅 3 - 4 次，以确保没有绒毛或灰尘堆积，否则可能会造成

不当的空气流动。在清洁或吸尘之前，务必拔掉产品的电源插头。

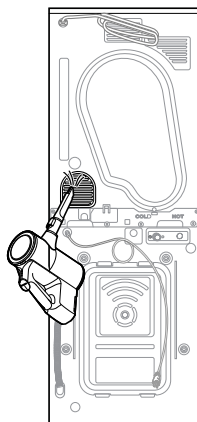
**须知**

- 热风通过通风格栅排出。
- 应提供足够的通风空间，以避免气体从燃烧其他燃料的设备污染房间，例如开放式壁炉。

**使用滚筒清洁功能**

随着时间的推移和使用，电器可能出现难闻的气味，使您的衣物在烘干后闻起来有异味。**每月一次（或烘干 30 次后）**使用这一清洁功能有助于减少电器散发出来的难闻的异味。

**▲ 注意**

- 取出本电器内的所有衣物。

- 1 打开本机。
- 2 按 **筒护理** 按钮。
- 3 按住 **开始 / 暂停** 按钮。

- 该功能运行过程大约耗时 3 小时。

- 4 打开烘干机门，并让电器充分通风，将残余的异味排到外面。

### 警告

- 出于安全原因，请勿让儿童或动物进入本电器。否则会导致本电器损坏或人身伤害。

- 将超过 1.5 升的水倒进隔箱，会导致水溢出。

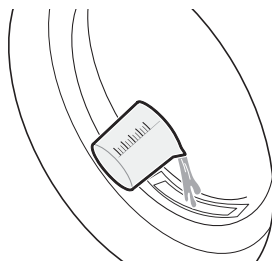

## 使用换热器清洁功能

本电器会自动利用运行过程中换热器中凝结自衣物的水来对换热器表面积聚的绒毛进行清洗。每月使用一次（或烘干 30 次后）此清洁功能，有助于清洗绒毛。

### 注意

- 取出本电器内的所有衣物。

- 3 重新插入内过滤器以及外过滤器，然后关闭干衣机的门。

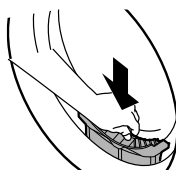

- 1 打开干衣机的门，把内外的过滤器都拉出来。

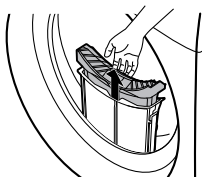

- 2 将 1 升清水缓缓地倒进入口。
  - 注水不要过快，否则可能溅出。

- 4 打开本机。

- 5 按 **冷凝器保养** 按钮。

- 6 按住 **开始 / 暂停** 按钮以启动对换热器的清洁。
  - 换热器的清洁过程持续 1 小时。

- 7 打开干衣机的门，让本电器充分通风，确保在清洁完成后，对滚筒进行更充分的干燥。

### 警告

- 出于安全原因，请勿让儿童或动物进入本电器。否则会导致本电器损坏或人身伤害。

# 故障排除

本机的运行可能出现错误和故障。如下表格包含发生的原因和解决错误或故障的提示。建议您仔细阅读这些表中内容，节省您的时间和呼叫 LG 电子服务中心的费用。

## 洗衣机

### 错误消息

症状	可能原因和解决方案
IE 进水故障	<b>本机所处位置的供水不足。水不能进入本机或进入很慢。</b> · 请检查室内的另一个水龙头。
	<b>进水龙头未完全打开。水不能进入本机或进入很慢。</b> · 完全打开龙头。
	<b>进水管扭结。</b> · 拉直进水管或重新安装进水管
	<b>进水管的过滤器堵塞。</b> · 在关闭水龙头并断开与洗衣机的软管连接后，检查并清洁进水阀过滤器。
UE 不平衡故障	<b>本机带有检测和补偿电器不平衡的系统。</b> · 在程序结束后，衣物可能太湿。重新摆放衣物以便完成正确脱水。关闭机门并按下 <b>开始 / 暂停</b> 按钮。本机可能需要稍等片刻才会开始脱水。必须先锁定机门，然后才可以执行脱水。
	<b>衣物量太少。如果装入较重的单件衣物（如浴室地毯、浴袍等），系统可能停止脱水，甚至中止脱水程序。</b> · 添加 1 或 2 件相似的或较小的衣物，帮助平衡负载。关闭机门并按下 <b>开始 / 暂停</b> 按钮。本机可能需要稍等片刻才会开始脱水。必须先锁定机门，然后才可以执行脱水。
OE 排水口故障	<b>排水管扭曲或堵塞。本机中的水不能排出或排出缓慢。</b> · 清洁并拉直排水管。
	<b>排水过滤器堵塞。</b> · 检查排水过滤器并清洁。
dE 1/dE2 机门故障	<b>机门打开。</b> · 关上洗衣机门，确保洗衣机门下方无异物卡住导致无法完全关闭。

症状	可能原因和解决方案
dE 1/dE2 机门故障	门传感器故障。 · 关闭机门。请致电联系 LG 服务中心。您可在保修卡中找到您当地 LG 服务中心的联系电话。
tE 控制错误	控制故障。 · 拔出电源插头，并呼叫请求服务。
LE 电机锁定故障	电机超出负载。 · 让本机等待 30 分钟，直到电机冷却为止，然后重新启动程序。
FE 溢出故障	水因水阀可能出现故障而溢出。 · 关闭水龙头，拔掉电源插头，并拨打服务电话。
PE 压力传感器故障	水位传感器故障 · 关闭水龙头，拔掉电源插头，并拨打服务电话。
JS 振动传感器故障	振动传感器故障。 · 呼叫请求服务。
FF 冻结故障	供水 / 排水软管或排水泵是否冻结？ · 向滚筒内供入温水解冻排水管和排水泵。用湿的热毛巾覆盖进水软管。
RE 漏水	漏水 · 呼叫请求服务。
PF 电源故障	运行过程中可能发生了停电或供电不足状况。 · 按下 <b>开始 / 暂停</b> 按钮以重新启动程序。

## 自动投放错误消息

症状	可能原因和解决方案
E d 1 自动投放系统错误 1	洗涤剂投放格的液体洗涤剂量没有减少。 洗涤剂放入洗涤剂投放格已太久，洗涤剂已硬化。 · 彻底清洁洗涤剂投放格，然后加入液体洗涤剂，装入投放格，运行一个洗涤程序。如果继续显示 E d 1，呼叫请求服务。
E d 2 自动投放系统错误 2	洗涤剂投放格的液体洗涤剂量没有减少。 · 呼叫请求服务。

症状	可能原因和解决方案
E d3 自动投放系统错误 3	<p>液体织物柔顺剂或液体洗涤剂投放格的织物柔顺剂量没有减少。 织物柔顺剂放入液体织物柔顺剂或液体洗涤剂投放格已太久，织物柔顺剂已硬化。</p> <ul style="list-style-type: none"> <li>· 彻底清洁液体织物柔顺剂或液体洗涤剂投放格，然后加入液体织物柔顺剂，装入投放格，运行一个洗涤程序。如果继续显示 E d3，拨打服务电话。</li> </ul>
E d4 自动投放系统错误 4	<p>液体织物柔顺剂或液体洗涤剂投放格的液体织物柔顺剂量没有减少。</p> <ul style="list-style-type: none"> <li>· 呼叫请求服务。</li> </ul>
E d5 自动投放系统错误 5	<p>液体织物柔顺剂或液体洗涤剂投放格的液体洗涤剂或织物柔顺剂量没有减少。</p> <ul style="list-style-type: none"> <li>· 呼叫请求服务。</li> </ul>
□ Pn 自动投放系统打开错误	<p>在未完全关好投放格的情况下运行了洗衣机。 投放格在洗衣机操作期间被打开。</p> <ul style="list-style-type: none"> <li>· 将投放格完全关好。如果继续显示 □ Pn，拨打服务电话。</li> </ul>

## 听到噪音

症状	可能原因和解决方案
嘎嘎声和叮当声	<p>钥匙、硬币或安全别针等异物可能落在了滚筒内。</p> <ul style="list-style-type: none"> <li>· 关停洗衣机，检查滚筒内是否有异物。如果重新启动洗衣机后仍有噪音，呼叫请求服务。</li> </ul>
砰砰声	<p>衣物洗涤量较大时可能会发出砰砰声。这通常属于正常现象。</p> <ul style="list-style-type: none"> <li>· 如果声音继续存在，电器可能不平衡。停止并重新摆放衣物。</li> </ul>
	<p>洗涤衣物可能失去平衡。</p> <ul style="list-style-type: none"> <li>· 暂停程序，机门解锁后重新分布衣物。</li> </ul>
振动噪音	<p>包装材料未移除。</p> <ul style="list-style-type: none"> <li>· 去除包装材料。</li> </ul>
	<p>洗涤衣物在洗涤桶内可能分布不均匀。</p> <ul style="list-style-type: none"> <li>· 暂停程序，机门解锁后重新分布衣物。</li> </ul>
	<p>并非所有调整脚均牢固均匀地放在地面上。</p> <ul style="list-style-type: none"> <li>· 参见调平电器说明来调整本机的水平。</li> </ul>

症状	可能原因和解决方案
振动噪音	<p><b>地面不够坚固</b></p> <ul style="list-style-type: none"> <li>· 检查底面是否坚实，不会沉降。参见<b>安装位置要求</b>选择合适的位置。</li> </ul>

## 操作

症状	可能原因和解决方案
漏水	<p><b>住宅排水管阻塞。</b></p> <ul style="list-style-type: none"> <li>· 疏通污水管。如有需要，联系水管工。</li> </ul>
	<p><b>未正确安装排水管或排水管堵塞造成的漏水。</b></p> <ul style="list-style-type: none"> <li>· 清洁并拉直排水管。定期检查排水过滤器并加以清洁。</li> </ul>
	<p><b>排水泵过滤器护盖未正确安装。</b></p> <ul style="list-style-type: none"> <li>· 重新安装排水泵过滤器。</li> </ul>
机器不运行	<p><b>由于无操作，控制面板关闭。</b></p> <ul style="list-style-type: none"> <li>· 这是正常的。按 <b>电源</b> 按钮打开机器。</li> </ul>
	<p><b>本电器插头线被拔出。</b></p> <ul style="list-style-type: none"> <li>· 确保插头牢固插入正常工作的插座内。</li> </ul>
	<p><b>供水切断。</b></p> <ul style="list-style-type: none"> <li>· 彻底打开水龙头。</li> </ul>
	<p><b>未正确设置控件。</b></p> <ul style="list-style-type: none"> <li>· 确保正确设置程序。关闭机门并按下 <b>开始 / 暂停</b> 按钮。</li> </ul>
	<p><b>机门打开。</b></p> <ul style="list-style-type: none"> <li>· 关上洗衣机门，确保洗衣机门下方无异物卡住导致无法完全关闭。</li> </ul>
	<p><b>断路器 / 保险丝跳闸 / 熔断。</b></p> <ul style="list-style-type: none"> <li>· 检查室内断路器 / 保险丝。更换保险丝或重置断路器。洗衣机应接入专用分支电路。电源恢复后，洗衣机将从停止的程序处继续工作。</li> </ul>
	<p><b>需要重置控件。</b></p> <ul style="list-style-type: none"> <li>· 按 <b>电源</b> 按钮，然后再次选择期望的程序并按 <b>开始 / 暂停</b> 按钮。</li> </ul>
	<p><b>未在完成程序设置后按下开始 / 暂停。</b></p> <ul style="list-style-type: none"> <li>· 按 <b>电源</b> 按钮，然后再次选择期望的程序并按 <b>开始 / 暂停</b> 按钮。如果 <b>开始 / 暂停</b> 按钮未在特定时间内按下，本机关闭。</li> </ul>

症状	可能原因和解决方案
机器不运行	<b>水压极低。</b> <ul style="list-style-type: none"> <li>· 检查室内的其他水龙头，确保室内水压足够。</li> </ul>
	<b>洗衣机正在加热水或产生蒸汽。</b> <ul style="list-style-type: none"> <li>· 某些洗涤程序过程中，滚筒可能短时停止运行，这时滚筒内水温已经安全达到设定温度。</li> </ul>
按钮功能失常	<b>童锁 选项激活。</b> <ul style="list-style-type: none"> <li>· 必要时禁用 <b>童锁</b> 选项。</li> </ul>
机门打不开	<b>一旦本机启动，出于安全考虑，将无法打开机门。</b> <ul style="list-style-type: none"> <li>· 这是正常情况。您可在关闭  后安全打开机门。</li> </ul>
机器进水异常	<b>进水过滤器堵塞。</b> <ul style="list-style-type: none"> <li>· 确保进水阀上的进水口过滤器未堵塞。</li> </ul>
	<b>进水管可能发生扭结。</b> <ul style="list-style-type: none"> <li>· 检查确认进水管未扭结或堵塞。</li> </ul>
	<b>供水不足。</b> <ul style="list-style-type: none"> <li>· 确保冷热水龙头始终打开。</li> </ul>
	<b>调换冷热水排水软管位置。</b> <ul style="list-style-type: none"> <li>· 检查排水软管接头。</li> </ul>
机器不排水	<b>排水软管弯折。</b> <ul style="list-style-type: none"> <li>· 确保排水软管未弯折。</li> </ul>
	<b>排水软管离地高度超过 1.2 m 。</b> <ul style="list-style-type: none"> <li>· 确保排水软管距离电器底部不超过 1.2 m 。</li> </ul>
洗涤剂未完全散开或根本不散开	<b>洗涤剂用量过多。</b> <ul style="list-style-type: none"> <li>· 遵循洗涤剂制造商提供的指导。</li> </ul>
	<b>排水泵过滤器可能堵塞。</b> <ul style="list-style-type: none"> <li>· 清洁排水过滤器。</li> </ul>
洗涤程序时间比平时长	<b>洗涤量太少。</b> <ul style="list-style-type: none"> <li>· 添加更多衣物，以使洗衣机能够平衡洗涤衣物。</li> </ul>
	<b>较重衣物与较轻衣物混合洗涤。</b> <ul style="list-style-type: none"> <li>· 尽量洗涤重量相当的衣物，使洗衣机能够均匀分布重量实现脱水。</li> </ul>
	<b>洗涤衣物不平衡。</b> <ul style="list-style-type: none"> <li>· 如果衣物缠绕在一起，手动重新分布洗涤衣物。</li> </ul>

症状	可能原因和解决方案
循环结束延迟	<p><b>检测到不平衡，或泡沫清理程序启动。</b></p> <ul style="list-style-type: none"> <li>· 这很正常。显示器显示的剩余时间仅为估算值。实际时间可能有所不同。</li> </ul>

## 性能

症状	可能原因和解决方案
去污能力差	<p><b>之前残留的污渍。</b></p> <ul style="list-style-type: none"> <li>· 之前已洗涤的衣物可能存有残留污渍。这些污渍可能难以去除，可能需要手洗或预处理，以帮助去除污渍。</li> </ul>
污渍	<p><b>漂白剂或柔顺剂流入太快。</b></p> <ul style="list-style-type: none"> <li>· 洗涤剂格内的漂白剂或柔顺剂过满。这使得漂白剂或柔顺剂快速分散。总是量好漂白剂或柔顺剂的量，防止放入过满。</li> <li>· 慢慢关闭洗涤剂投放格。</li> </ul>
	<p><b>漂白剂或柔顺剂直接加入滚筒内洗涤衣物中。</b></p> <ul style="list-style-type: none"> <li>· 请始终使用洗涤剂投放格以确保程序中漂白剂或柔顺剂能够适时分配。</li> </ul>
	<p><b>衣服未适当分类。</b></p> <ul style="list-style-type: none"> <li>· 始终将深色衣物与浅色和白色衣物分开洗涤，以避免染色。</li> <li>· 切勿将重度污渍衣物与轻度污渍衣物混合洗涤。</li> </ul>
褶皱	<p><b>未及时从机器取出衣物。</b></p> <ul style="list-style-type: none"> <li>· 洗涤程序一完成，就从洗衣机中取出衣物。</li> </ul>
	<p><b>本机过载。</b></p> <ul style="list-style-type: none"> <li>· 洗衣机可装满衣物，但是滚筒内不应紧塞满衣物。洗衣机门应可以轻松关闭。</li> </ul>
	<p><b>冷热水进水软管位置装错。</b></p> <ul style="list-style-type: none"> <li>· 热水漂洗会使衣物起皱。检查进水软管连接是否正确。</li> </ul>
	<p><b>脱水速度可能过高。</b></p> <ul style="list-style-type: none"> <li>· 设置适合衣物类型的转速。</li> </ul>

## 气味

症状	可能原因和解决方案
洗衣机内发霉或有霉味	未正确清洁洗涤桶内部。 · 定期运行筒清洁功能。
	如果排水软管未正确安装而造成虹吸，会产生味道（水回流至洗衣机内）。 · 安装排水软管时，请确保不会扭结或堵塞。
	如果洗涤剂投放格未定期清洁，霉菌或异物会导致产生味道。 · 拆下并清洁洗涤剂投放格，特别是投放格开口部分的顶部和底部。

## 自动投放

症状	可能原因和解决方案
添加洗涤剂 / 柔顺剂后，补充提醒仍继续显示。	液位传感器上有洗涤剂 / 柔顺剂沉积。 · 打开投放格盖，使用温水清洁自动投放投放格内部。使用软布去除所有残余物。如果继续显示补充提醒，呼叫请求服务。
	洗涤剂 / 柔顺剂数量不够，传感器检测不到。 · 将洗涤剂 / 柔顺剂加至投放格的 MAX 指示线。
投放的洗涤剂或柔顺剂过多 / 过少。	需要更改默认投放量设置。 · 检查并更改默认投放量设置。
自动投放不投放洗涤剂 / 柔顺剂。	自动投放功能关闭。 · 启动自动投放功能。
	通风孔堵塞。 · 使用温水清洁投放格盖的通风孔。
	自动投放投放盖中的洗涤剂或柔顺剂已硬化。 · 清洁自动投放投放格，更换洗涤剂或柔顺剂。
漂洗过程有泡沫，清洗后，衣物有洗涤剂残留。	漂洗时使用了洗涤剂。 · 请确保洗涤剂 / 柔顺剂正确放置。（右：洗涤剂 / 左：柔顺剂）
洗衣完成后，衣物上有浮渣。	您需要清洁自动投放系统内部。 · 如果两个投放格都使用液体洗涤剂，确保提前运行喷嘴清洁。

症状	可能原因和解决方案
自动投放投放格盖子处泄漏洗涤剂或柔顺剂。	<p>您需要保持自动投放投放格水平。</p> <ul style="list-style-type: none"><li>· 自动投放投放格倾斜会发生泄漏。稳妥起见，用双手将<b>自动投放</b>投放格缓慢拉出或推入。</li></ul>
	<p>盖未完全盖紧。</p> <ul style="list-style-type: none"><li>· 盖紧<b>自动投放</b>投放格的盖子。请勿弄丢盖子。</li></ul>

# 干衣机

## 错误消息

症状	可能原因和解决方案
dE 1 / dE2 机门故障	<p>在设备运行期间门被打开，或本电器在未正确将门关闭的情况下运行。</p> <ul style="list-style-type: none"> <li>· 关好洗衣机门。</li> <li>· 如果 dE 1 / dE2 未消失，请呼叫服务。</li> </ul>
dE4 机门故障	<p>门开关检测不正常。</p> <ul style="list-style-type: none"> <li>· 拔出电源插头，并呼叫请求服务。</li> </ul>
tE 1 / tE2 温度故障	<p>温度传感器出现故障。</p> <ul style="list-style-type: none"> <li>· 拔出电源插头，并呼叫请求服务。</li> </ul>
F1 温度故障	<p>滚筒内温度突然上升。</p> <ul style="list-style-type: none"> <li>· 拔出电源插头，并呼叫请求服务。</li> </ul>
LE 1 电机锁定故障	<p>电机突然停止。</p> <ul style="list-style-type: none"> <li>· 检查衣物量是否超过最大承载能力。</li> <li>· 拔出电源插头，并呼叫请求服务。</li> </ul>
LE2 / AE 压缩机故障	<p>压缩机突然停止。</p> <ul style="list-style-type: none"> <li>· 拔出电源插头，并呼叫请求服务。</li> </ul>
OE 排水泵故障	<p>排水泵电机发生故障。</p> <ul style="list-style-type: none"> <li>· 拔出电源插头，并呼叫请求服务。</li> </ul> <p>安装时周围的温度低于零度。</p> <ul style="list-style-type: none"> <li>· 安装时建议的周围温度为 5 - 35 °C 。</li> </ul>
drn 排水故障错误	<p>排水软管未正确连接。</p> <ul style="list-style-type: none"> <li>· 请正确连接排水软管。</li> <li>· 检查排水软管是否有堵塞或扭结，以及是否卡在干衣机后面或下面。</li> <li>· 如果该消息持续出现，请拔下电源线并致电服务中心。</li> </ul>
IF 无绒毛过滤器故障	<p>本电器中没有绒毛过滤器。</p> <ul style="list-style-type: none"> <li>· 插入绒毛过滤器。</li> </ul>
P5 电源错误	<p>电源线连接不正确。</p> <ul style="list-style-type: none"> <li>· 检查电源线的连接。</li> <li>· 如果该消息持续出现，请拔下电源线并致电服务中心。</li> </ul>

症状	可能原因和解决方案
[ ] <-> End	表示干衣机已暂停或干衣机的滚筒周期性旋转。 · 关闭本电器，并从本电器中取出所有衣物。

## 操作

症状	可能原因和解决方案
本电器无法启动	电源线未正确插入。 · 请确保将电源插头牢固插入与本电器铭牌匹配的接地插座。
	房子保险丝熔断，断路器跳闸，或者发生停电。 · 复位断路器或更换保险丝。不要增加保险丝容量。如果问题是电路过载，请交由合格的电工纠正。
本电器不加热	房子保险丝熔断，断路器跳闸，或者发生停电。 · 复位断路器或更换保险丝。不要增加保险丝容量。如果问题是电路过载，请交由合格的电工纠正。
	选定的循环不使用热量。 · 有些循环默认为不加热或风干。选择允许加热烘干的循环。
漏水	选装的排水管未正确连接。 · 请正确连接选装的排水管。
	当门夹住衣物或异物时将门关闭。 · 请在使用本电器之前，检查是否有衣物或异物被门夹住。如果继续漏水，请联系 LG 电子客户信息中心。
在烘干循环结束后，本电器将会自动运行并暂停	这就是防皱选项的工作原理。 · 确保已设置防皱选项。该选项旨在防止在烘干循环结束后衣物因未立即取出而形成褶皱。设置该选项后，本电器将运行 10 秒钟并暂停 5 分钟。该选项最长可工作 2 小时。

## 性能

症状	可能原因和解决方案
衣服需要很长时间才能变干	未正确分类衣物。 · 将重物品与轻物品分离。更大和更重的物品需要更长的时间来干燥。轻物品与重物品混合会欺骗传感器，因为轻物品干得更快。

症状	可能原因和解决方案
衣服需要很长时间才能变干	<p><b>大量负荷厚重织物。</b></p> <ul style="list-style-type: none"> <li>· 厚重织物需要更长的时间来干燥，因为它们往往会保留更多水分。为了帮助减少和维持大件和厚重织物更加一致的烘干时间，请将这些物品分成尺寸一致的较小负荷。</li> </ul>
	<p><b>未正确设置本电器控件。</b></p> <ul style="list-style-type: none"> <li>· 针对您正在烘干的衣物，使用恰当的控件设置。某些衣物可能需要调整烘干程度设置才能正确烘干。</li> </ul>
	<p><b>需要清洁绒毛过滤器。</b></p> <ul style="list-style-type: none"> <li>· 每次循环之后，从绒毛过滤器中清除绒毛。清除绒毛后，提起绒毛过滤器，在亮光下查看是否脏污或堵塞。烘干会产生大量绒毛的一些衣物时，可能必须在循环期间暂停循环，并清洁过滤器。</li> </ul>
	<p><b>房子保险丝熔断，断路器跳闸，或者发生停电。</b></p> <ul style="list-style-type: none"> <li>· 复位断路器或更换保险丝。不要增加保险丝容量。如果问题是电路过载，请交由合格的电工纠正。</li> </ul>
	<p><b>本机过载。</b></p> <ul style="list-style-type: none"> <li>· 将超大负荷分成较小的负荷，可改善烘干性能和效率。</li> </ul>
	<p><b>干衣机采用热泵型干衣机。</b></p> <ul style="list-style-type: none"> <li>· 热泵型干衣机烘干衣服时可能需要更长的时间。然而，与传统干衣机（加热器使用的能量比滚筒电机多很多）相比，热泵型干衣机使用的热交换器更为高效，即使在长时间循环中，通常使用的能量也更少。</li> </ul>
烘干时间不一致	<p><b>加热设置、负荷大小或衣物潮湿程度不一致。</b></p> <ul style="list-style-type: none"> <li>· 负荷的烘干时间将因使用的加热类型（电气）、负荷大小、织物类型、衣物潮湿程度和绒毛过滤器而不同。即使是本电器中负荷不平衡也能造成脱水效果不佳，导致更湿的衣物需要更长时间来干燥。</li> </ul>
油腻或脏点留在衣服上	<p><b>织物柔软剂使用不当。</b></p> <ul style="list-style-type: none"> <li>· 清洗将在本电器中烘干的衣物时，请按照织物柔软剂制造商的建议，使用正确数量的织物柔软剂。</li> </ul>
	<p><b>将干净衣服和脏衣服放在一起烘干。</b></p> <ul style="list-style-type: none"> <li>· 请仅使用本电器烘干干净物品。脏衣服上的土会转移到相同或稍后负荷中的干净衣服上。</li> </ul>

症状	可能原因和解决方案
<b>油腻或脏点留在衣服上</b>	<b>将衣物放入本电器之前，未正确清洁或冲洗。</b> <ul style="list-style-type: none"> <li>· 干燥衣服上的污渍是在清洗过程中未去除的污渍。请确保根据洗衣机和清洁剂的说明完全清洗或冲洗衣服。一些顽固污渍可能需要在清洗前预先处理。</li> </ul>
<b>衣服起皱</b>	<b>衣服烘干时间太长（过干）。</b> <ul style="list-style-type: none"> <li>· 过度烘干衣物可以导致衣服起皱。请尝试更短的烘干时间。</li> </ul> <b>循环结束后，衣服留在本电器中的时间过长。</b> <ul style="list-style-type: none"> <li>· 请使用 <b>防皱</b> 选项。</li> </ul>
<b>衣服缩水</b>	<b>未遵守衣物护理说明。</b> <ul style="list-style-type: none"> <li>· 为避免衣服缩水，请始终咨询并遵守织物护理说明。有些织物会在清洗时自然缩水。其他织物可以清洗，但会在本电器中烘干时缩水。请使用低温加热设置或不用加热设置。</li> </ul>
<b>绒毛留在衣服上</b>	<b>未正确清洁绒毛过滤器。</b> <ul style="list-style-type: none"> <li>· 每次循环之后，从绒毛过滤器中清除绒毛。清除绒毛后，提起绒毛过滤器，在亮光下查看是否脏污或堵塞。如果看起来很脏，请遵守清洁说明。烘干会产生大量绒毛的一些衣物时，可能必须在循环期间清洁过滤器。</li> </ul> <b>未正确分类衣物。</b> <ul style="list-style-type: none"> <li>· 有些织物会产生绒毛（即多毛的白色纯棉毛巾），应与容易沾上绒毛的衣服（即黑色亚麻布裤子）分开烘干。</li> </ul> <b>本机过载。</b> <ul style="list-style-type: none"> <li>· 将超大负荷分成较小的负荷进行烘干。</li> </ul> <b>纸巾、纸张等一直留在口袋中。</b> <ul style="list-style-type: none"> <li>· 烘干衣服之前，彻底检查口袋。</li> </ul>
<b>烘干后，衣服上有过多的静电</b>	<b>衣服烘干时间太长（过干）。</b> <ul style="list-style-type: none"> <li>· 过度烘干衣物可导致静电堆积。请调整设置，并使用更短的烘干时间。</li> </ul> <b>烘干合成纤维、免烫衣物或合成混合物。</b> <ul style="list-style-type: none"> <li>· 这些织物自然更容易产生静电堆积。请尝试使用衣物柔顺剂，或使用更短的“选时烘干”时间设置。</li> </ul>

症状	可能原因和解决方案
<p><b>“烘干”程序结束后，衣服上有潮湿的斑点</b></p>	<p><b>负荷非常大或非常小。单个大型物品，例如毯子或被子。</b></p> <ul style="list-style-type: none"> <li>· 如果物品过于紧凑或过于稀疏，传感器可能无法正确读取衣物的干燥程度。请在烘干非常小负荷的物品时，使用“选时烘干”程序。</li> <li>· 大件物品，例如毛毯或棉被，有时会自行围裹成紧实的织物球。外层干燥后会令传感器感知到，而内芯仍然潮湿。烘干单一大件物品时，暂停循环一次或两次，解开物品，使任何潮湿区域暴露出来可能会有帮助。</li> <li>· 若要在“烘干”程序结束后烘干大负荷中的一些仍然潮湿的物品或大件物品上一些潮湿的地方，请清空绒毛过滤器，然后设置“选时烘干”程序，以便完成物品的烘干。</li> </ul>

## 异味

症状	可能原因和解决方案
<p><b>产品有异味。</b></p>	<p><b>您是第一次使用本产品吗？</b></p> <ul style="list-style-type: none"> <li>· 异味由电器内部的橡胶材料引起。当产品崭新时，有异味是正常的，在运行几个循环后就会消失。</li> </ul> <p><b>您在使用中感觉到有异味吗？</b></p> <ul style="list-style-type: none"> <li>· 洗涤衣物时，请勿添加超过制造商建议的洗涤剂用量。过量的洗涤剂可能残留在衣物上并产生异味。</li> <li>· 在工作循环结束后，将衣物留在洗衣机或干衣机中会产生异味。循环结束后，应立即取出衣物。</li> <li>· 对于无通风口的型号，应在干衣后将干衣机门打开，或使用磁性门挡（某些型号）将门微开。</li> <li>· 如果异味来自洗衣机，请按照产品手册中的说明清洁洗衣桶 / 滚筒。</li> <li>· 保持两个绒毛过滤器清洁。绒毛过滤器堵塞或脏污会产生异味。清洁绒毛过滤器后，应在其完全干燥后再使用。</li> <li>· 按照<b>维护</b>一节中的说明，定期运行<b>筒护理</b>和<b>冷凝器保养</b>循环。</li> </ul>

# 常见

## Wi-Fi

症状	可能原因和解决方案
您的家用电器和智能手机未连接到 Wi-Fi 网络	<b>您尝试连接的 Wi-Fi 的密码不正确。</b> · 找到与您的智能手机连接的 Wi-Fi 网络，并将其移除，然后在 <b>LG ThinQ</b> 上注册您的电器。
	<b>智能手机的移动数据已打开。</b> · 关闭您智能手机上的 <b>移动数据</b> 并使用 Wi-Fi 网络注册电器。
	<b>无线网络名称 (SSID) 的设置不正确。</b> · 无线网络名称 (SSID) 应为英文字母和数字组合。（请勿使用特殊字符）。
	<b>路由器频率不是 2.4 GHz。</b> · 仅支持 2.4 GHz 路由器频率。将无线路由器设置为 2.4 GHz，并将电器连接至无线路由器。如需检查路由器频率，请咨询您的互联网服务提供商或路由器制造商。
	<b>电器和路由器之间的距离太远。</b> · 如果电器与路由器之间的距离太远，信号强度可能会变弱，连接可能配置不正确。请移动路由器的位置，以使其靠近电器。



部件名称	有害物质									
	铅 (Pb)	汞 (Hg)	镉 (Cd)	六价铬 (Cr(VI))	多溴联苯 (PB Bs)	多溴二苯醚 (PB DEs)	邻苯二甲酸二正丁酯 (DB P)	邻苯二甲酸二异丁酯 (DIB P)	邻苯二甲酸丁苄酯 (BB P)	邻苯二甲酸二(2-乙基)己酯 (DE HP)
外部结构部件 (外箱、顶盖、底座等)	○	○	○	○	○	○	○	○	○	○
主板	X	○	○	○	○	○	○	○	○	○
包装	○	○	○	○	○	○	○	○	○	○
附件 (手册等)	○	○	○	○	○	○	○	○	○	○

**注 1:**

○: 表示该有害物质在该部件所有均质材料中的含量均不超出电器电子产品有害物质限制使用国家标准要求。

X: 表示该有害物质至少在该部件的某一均质材料中的含量超出电器电子产品有害物质限制使用国家标准要求。

**注 2:**

以上未列出的部件, 表明其有害物质含量均不超出电器电子产品有害物质限制使用国家标准要求。



所有在中国销售的电子和电气产品都必须标明环保使用期限。

标签中的环保使用期限是指在正常使用条件 (如温度和湿度) 下的使用期限。

## 保修

### LG 电子产品包修说明

感谢您购买 LG 电子产品，本着对您负责的精神，并为了确保我们向您提供优质的售后服务，现对您所享受的包修事宜作如下说明：

### LG 电子产品售后服务规定

LG 电子为了使中国消费者放心满意的使用公司的产品，将严格遵守国家颁发的有关法律，遵照《中国消费者权益保护法》，《中国产品质量法》的具体条款及“三包”有关法律，遵照《中国消费者权益保护法》，《中国产品质量法》的具体条款及“三包”的有关规定，规范我公司售后服务制度：

- 1) 您购买的产品的包修一年。
  - 洗衣机：电脑板包修三年，DD 电机包修十年。
  - 干衣机：电脑板包修三年，变频压缩机包修十年，变频电机包修十年。
- 2) 因下列原因之一，顾客要求售后服务的，不实行三包，但是可以实行收费服务：（收费项目为：拆装费或修理费 + 零件费 + 上门费；LG 不提供运输服务）
  - 顾客因使用、维护、保管不当造成损坏的；
  - 非承担三包修理者或顾客自行拆动造成损坏的；
  - 无有效购机发票的；
  - 发票型号与修理产品型号不符或者涂改的；
  - 因不可抗力造成损坏的；例如：因遭受地震，火灾，水灾，煤气爆炸，雷击，冰雪冻结等自然灾害或意外事故等，致使产品损坏或不能使用的。

### 您的义务

- 1) 您在购机时，应要求经销商在购机发票上填写以下内容：型号、机身缩写、购机日期及购买商场，并盖经销商的有效专用公章。
- 2) 当洗衣机出现故障后，请您务必与我公司联系。为确保您得到优质的售后服务，请不要联系其他电话。全国服务电话

4008199999

- 非家庭用机，或家庭用机用于营业、公共用途的；
  - 由于顾客原因要求移机安装服务的；
- 3) 三包有效期自开具发票之日起计算。
  - 4) 在三包有效期内，如因零部件供应原因，导致产品修复期超过三个月时，我公司将免费为顾客调换同型号同规格产品，无同型号同规格产品可调换的可予以退货，顾客不愿调换而要求退货的，按三包规定收取折旧费后给予退货。超过三包期但在产品停产后五年内，如因零部件不能供应导致产品不能修复的，收取折旧费后给予退货。
  - 5) 超过包修期的产品，当产品修复后三个月内又出现重复故障时，维修网点将免费为顾客重新修复。
  - 6) 如顾客有特殊需要，我们可提供以下有偿供给：加长进水管，加长排水管。
  - 7) 我公司对产品的维修实行上门服务制。我们将在登记后 24 至 48 小时到位服务，如顾客家处市郊或者外埠地区，我公司仍可在 48 至 72 小时内长途出差至顾客处服务。

# 备忘录

# 备忘录

# 备忘录



如有问题  
请拨打LG售后服务电话

南京乐金熊猫电器有限公司  
地址：南京市秦淮区永丰大道28号  
邮编：210014  
售后服务网址：<http://www.lg.com>



LG 售后  
官方微信平台