

UPUTE ZA UPORABU

LG Wi-Fi modul zvučnika

Molimo, prije korištenja uređaja pažljivo pročitajte priručnik i sačuvajte ga za buduću uporabu.

Model
SK10Y (SK10Y, SPK8-W)

Sigurnosne informacije



OPREZ
OPASNOST STRUJNOG
UDARA



OPREZ: KAKO BISTE SMANJILI RIZIK OD STRUJNOG UDARA NE SKIDAJTE POKLOPAC (ILI ZADNJU PLOČU). UREĐAJ NEMA DIJELOVE KOJE KORISNIK MOŽE SERVISIRATI. SERVISIRANJE PREPUSTITE KVALIFICIRANOM OSOBLJU.



Znak munje sa simbolom strelice unutar jednakostraničnog trokuta upozorava na postojanje neizoliranog opasnog napona unutar kućišta uređaja koji je dovoljno velik da za osobe predstavlja opasnost od

strujnog udara.



Znak uskličnika unutar jednakostraničnog trokuta upozorava korisnika na prisutnost važnih informacija za rad i održavanje (servisiranje) uređaja u pisanim materijalima koji prate uređaje.

UPOZORENJE: U CILJU SPREČAVANJA OPASNOSTI OD POŽARA ILI STRUJNOG UDARA, ČUVAJTE PROIZVOD OD KIŠE I VLAGE.

UPOZORENJE: Ne postavljajte ovu opremu u zatvorenim prostorima kao što su zatvorene police za knjige i slično.

OPREZ: Ne koristite visokonaponske proizvode u blizini ovog proizvoda. (npr. Električna metlica za insekte) Ovaj proizvod se može pokvariti zbog električnog udara.

OPREZ: Čuvajte uređaj od vode koja kaplje ili pljuska, kiše i vlage. Ne odlažite na uređaj predmete ispunjene vodom kao što su na primjer vaze.

OPREZ: Ne zatvarajte otvore za ventilaciju. Uređaj instalirajte u skladu s uputama proizvođača. Utori i otvori na kućištu su namijenjeni za ventilaciju i osiguravaju pouzdan rad uređaja štiteći ga od pregrijavanja. Otvori se ne smiju nikada zatvoriti stavljanjem uređaja na krevet, fotelju, tepih ili neku drugu sličnu površinu. Uređaj se ne smije stavljati u ugradbene prostore kao što su police za knjige ili ormari osim u slučaju kada je osigurana kvalitetna ventilacija ili u slučaju kada se to predlaže u priručniku proizvođača.

OPREZ: Na aparat se ne smiju stavljati svijeće ni druge stvari s otvorenim plamenom.

NAPOMENA: Sigurnosne informacije, uključujući identifikaciju proizvoda i jačine napona, nalaze se na donjoj ili na nekoj drugoj strani proizvoda.

OPREZ po pitanju kabela za napajanje

Utikač za napajanje je jedinica za diskonektovanje. U hitnim slučajevima utikač za napajanje mora ostati pristupačan.

Provjerite stranicu sa specifikacijama ovog korisničkog priručnika kako biste bili sigurni u vezi sa trenutnim zahtjevima.

Ne opterećujte zidne utičnice. Preopterećene zidne utičnice, labave ili oštećene zidne utičnice, produžni kabele, sprženi kabele za napajanje ili oštećena ili popucala instalacija žica su opasni. Bilo koje ovakvo stanje može izazvati elektrošok ili požar. Periodično ispitajte kabel Vašeg uređaja, i ako njegov izgled ukazuje na oštećenje ili pogoršanje stanja, otkočite ga, prekinite sa uporabom uređaja i zamijenite kabel određenim rezervnim djelom u ovlaštenom centru za servisiranje. Zaštitite kabel za napajanje od fizičke ili mehaničke zlouporabe, poput uvrtnja, motanja, zatvaranja u vrata ili gaženja. Obratite posebnu pozornost na utikače, zidne utičnice i na točku u kojoj kabel izlazi iz jedinice.

Uređaj je opremljen baterijom ili akumulatorom.

Kako se na siguran način vade baterije ili baterijski modul iz uređaja: Ako želite ukloniti stare baterije ili baterijski modul, pratite upute za umetanje, ali prema obrnutom redoslijedu. Stare baterije i baterijski moduli moraju se odložiti u odgovarajući spremnik na za to predviđenom sabirnom mjestu kako ne bi došlo do onečišćenja okoliša i ugrožavanja zdravlja ljudi i/ili životinja. Baterije i baterijski modul ne odlažite zajedno s ostalim otpadom. Preporučujemo da koristite besplatne baterije i baterijske module pribavljene iz lokalnog sustava povrata sredstava (možda takvi ne postoje u vašem području). Baterije i baterijski modul ne smiju se izlagati prekomjernoj toplini kao što je sunčevo svjetlo, vatra i slično.

Simboli

~	Odnosi se na izmjeničnu struju (AC).
≡	Odnosi se na istosmjernu struju (DC).
⏏	Odnosi se na opremu klase II.
⏻	Odnosi se na stanje pripravnosti.
⏻	Odnosi se na uključivanje (napajanje).
⚡	Odnosi se na opasni napon.

Sadržaj

1 Početak upotrebe

- 2 Sigurnosne informacije
- 6 Glavne značajke
- 6 Uvod
- 7 Daljinski upravljač
- 8 Prednja ploča
- 9 Stražnja ploča
- 11 Postavljanje soundbara
- 11 Ugradnja glavne jedinice na zid
- 13 Postavljanje zvučnika (opciono)

2 Povezivanje

- 14 Organizacija kablova
- 14 Veza bežičnog bas zvučnika i stražnjeg zvučnika (prodaje se zasebno)
 - 14 – Veza bežičnog subwoofera
- 16 – Povezivanje stražnjih zvučnika (prodaju se zasebno)
 - 17 – Prostorni zvuk
 - 20 – Kako umetnuti feritno jezgro
- 21 Povezivanje s TV-om
 - 21 – Upotreba OPTIČKOG kabela
 - 21 – LG Sound Sync
 - 23 – Upotreba HDMI kabela
 - 23 – ARC (Povratni audio kanal) funkcija
 - 23 – Što je SIMPLINK?
 - 24 – Dodatne informacije za HDMI
- 25 Povezivanje dodatne opreme
 - 25 – DOLBY ATMOS®
 - 26 – HDMI priključak
 - 26 – OPTICAL IN priključak
 - 27 – PORTABLE IN veza
- 28 Mrežna veza
 - 28 – Žična veza
 - 29 – Bežična veza
 - 29 „LG Wi-Fi zvučnik“
 - 30 – Instaliranje aplikacije „LG Wi-Fi zvučnik“
 - 30 Radi s aplikacijom Google Assistant

3 Upotreba

- 31 Upotreba Bluetooth bežične tehnologije
- 31 – O Bluetoothu
- 31 – Bluetooth profili
- 31 – Slušanje glazbe s Bluetooth uređaja
- 33 – Zaključavanje Bluetooth poveznice (BT LOCK)
- 33 Druge radnje
- 33 – Upotreba daljinskog upravljača vašeg TV-a
- 34 – AV Sync
- 34 – Privremeno isključivanje zvuka
- 34 – Automatsko zatamnivanje zaslona
- 34 – Prikaz informacija o ulaznom signalu
- 34 – Automatsko isključivanje
- 35 – AUTO POWER uključeno/isključeno
- 36 – Automatsko isključivanje napajanja
- 37 Podešavanje zvuka
- 37 – Podešavanja zvučnog efekta
- 37 – Automatsko podešavanje razine glasnoće
- 37 – Podesite razinu zvuka
- 38 Stanje mirovanja
- 38 – Stanje mirovanja
- 38 – Mrežno stanje mirovanja
- 38 – Bluetooth stanje pripravnosti
- 38 Resetirajte zvučnik

4 Rješavanje problema

- 39 Rješavanje problema
- 39 – Općenito
- 40 – Mreža
- 41 – Aplikacija
- 41 – NAPOMENE za upotrebu bežične veze
- 42 – BILJEŠKE za puštanje Demo način rada

5 Dodatak

- 43 Zahtjevi za datoteke
- 43 Zaštitni znakovi i licence
- 44 Karakteristike
- 46 Rukovanje zvučnikom
- 46 Važne informacije u vezi s mrežnim uslugama
- 47 UVJETI UPOTREBE

1

2

3

4

5

Glavne značajke

LG Sound Sync

Upravlja razinom glasnoće uređaja pomoću daljinskog upravljača vašeg LG TV-a koji je kompatibilan s funkcijom LG Sound Sync.

Aplikacija „LG Wi-Fi zvučnik“

Slušajte glazbu pohranjenu na vašem pametnom uređaju.

Možete kontrolirati ovaj zvučnik pomoću svog iPod touch/iPhone ili Android uređaja preko aplikacije "LG Wi-Fi zvučnik." Ovaj zvučnik i vaš pametni uređaj moraju biti povezani na istu mrežu. Posjetite Apple "trgovinu aplikacijama (App Store)" ili Google "trgovinu za igranje (Play store)" kako biste pronašli aplikaciju "LG Wi-Fi zvučnik." Za više informacija pogledajte stranicu 30.

- Ovisno o verziji aplikacije i softvera pametnog uređaja, aplikacija "LG Wi-Fi zvučnik" možda neće raditi normalno.
- Neki pametni uređaji možda nisu kompatibilni s ovim zvučnikom.

Bluetooth®

Slušanje glazbe pohranjene na **Bluetooth** uređaju.

Prostorni zvuk

Možete uživati u prostornom zvuku koristeći komplet bežičnih stražnjih zvučnika. (SPK8-S).

Uvod

Simboli koji se koriste u ovom priručniku

Napomena

Ukazuje na posebne napomene i radne osobine.

Oprez

Ukazuje na oprez u cilju sprječavanja mogućih oštećenja zbog nepravilne upotrebe.

Daljinski upravljač

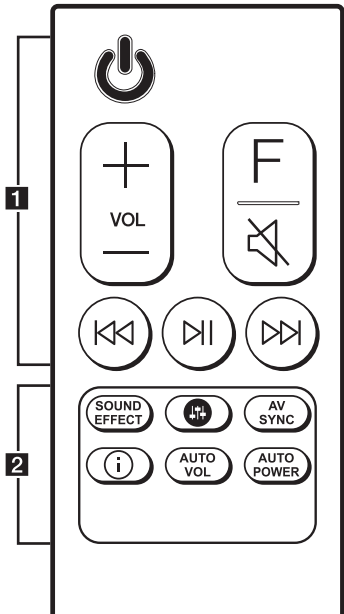

Zamjena baterije

Uklonite pokrov baterijskog pretinca na stražnjoj strani daljinskog upravljača te umetnite bateriju u ispravnom smjeru pozitivnog **+** i negativnog **-** polariteta.

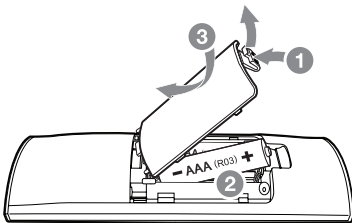

-**1**.....
- ⏻ (Pasivna potrošnja): Uključuje ili isključuje uređaj.
 - VOL** (Glasnoća) **+**/**-** : Podešava glasnoću zvučnika.
 - F** (Funkcija): Odabire funkciju i izvor ulaza.

Ulazni signal / Funkcija	Zaslon
Wi-Fi	WI-FI
Optički ARC LG Sound Sync (Žičani)	OPT/HDMI ARC
Bluetooth	BT
LG Sound Sync (Bežični)	LG TV
HDMI IN 1	HDMI IN 1
HDMI IN 2	HDMI IN 2
Prijenosan	PORTABLE

🔇 (Utišaj): Utišava zvuk.

⏮/⏭ (Preskakanje): Brzo preskače natrag ili naprijed.

⏸ (Reprodukcija/Pauza): Započinje reprodukciju. / Pauzira reprodukciju.

-**2**.....

SOUND EFFECT: Služi za odabir tipa zvučnih efekata.

🔊 : Podešava razinu zvuka za svaki zvučnik. (stranica 37)

AV SYNC:

- Sinkronizira audio i video.
- Upravlja TV daljinskim upravljačem. (stranica 33)

ⓘ:

- Prikazuje informacije o ulaznom signalu.
- Prikazuje ime povezanog **Bluetooth** uređaja na **Bluetooth** funkciji.

AUTO VOL:

- Uključuje ili isključuje režim AUTO VOLUME.
- Uključuje ili isključuje prostorni zvuk. (stranica 17)

AUTO POWER:

- Uključuje ili isključuje funkciju AUTO POWER. (stranica 35)
- Uključuje ili isključuje zaključavanje **Bluetooth** povezanosti. (stranica 33)

Prednja ploča

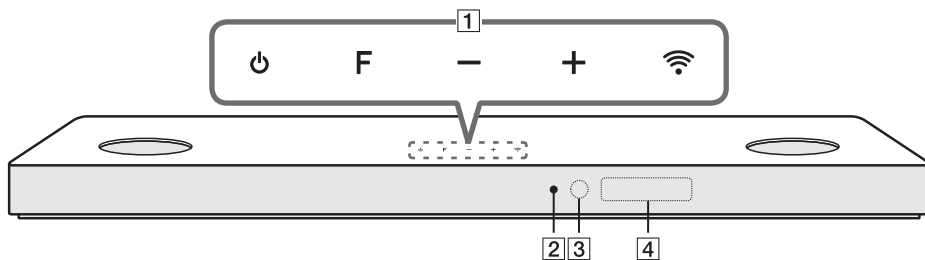

1 (Pasivna potrošnja)
Uključuje ili isključuje uređaj.

F (Funkcija)

Služi za odabir funkcije i izvora ulaza.
(Wi-Fi, OPT/HDMI ARC, BT, LG TV, HDMI IN1,
HDMI IN2, PORTABLE)

-/+ (Glasnoća)

(Wi-Fi)

Vrši odabir Wi-Fi funkcije.

2 LED indikator

Prikazuje status veze.

- Bijelo (Titravo): Čeka se povezivanje s mrežom funkcije Wi-Fi
- Bijelo (Stabilno): Povezivanje s mrežom je završeno ako je odabrana funkcija Wi-Fi ili druge funkcije.
- Bijelo (Prigušeno): Stanje mirovanja s mrežnom vezom
- Crveno (Stabilno): Stanje mirovanja bez mrežne veze

3 Senzor daljinskog upravljanja

4 Prozor zaslona

Oprez

Predostrožnost kod upotrebe tipki osjetljivih na dodir

- Dodirne tipke koristite samo čistim i suhim rukama.
 - U vlažnom prostoru, prije korištenja obrišite svu eventualnu vlagu s dodirnih tipki.
- Dodirne tipke ne pritišćite prejako.
 - Kod prejakog pritiskanja može doći do oštećenja senzora dodirnih tipki.
- Dodirnite željenu tipku za pravilno pokretanje pripadajuće funkcije.
- Pripazite da se na tipkama osjetljivim na dodir ne nalazi nikakav provodljivi materijal, poput metalnih predmeta. To bi moglo prouzročiti kvarove.

Napomena

Uklonite strane materijale između rešetke i kućišta koristeći pamučni tampon.

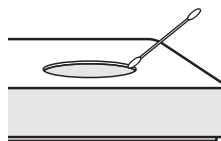

Stražnja ploča

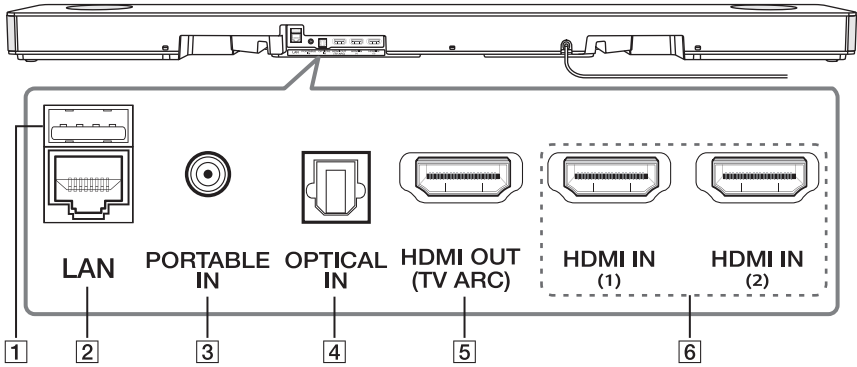

1 USB (samo za servisiranje)

Konektor za preuzimanje softvera

2 LAN ulaz

Spojite na usmjerivač.

3 PORTABLE IN priključak

Spojite prijenosni uređaj.

4 OPTICAL IN spojnik

Spojite na optički uređaj.

5 HDMI OUT (TV ARC)

spojite ga na HDMI IN (ARC) ulaz na televizoru.

6 HDMI IN (1) / HDMI IN (2)

Spojite na uređaj s HDMI OUT.

Korisne funkcije za korištenje jedinice

Funkcija	Opis	Uraditi	Uradite ovo
TV daljinski upravljač, uključen/isključen (Stranica 33)	To vam omogućuje da kontrolirate jačinu ove jedinice pomoću daljinskog upravljača vašeg TV-a čak i proizvodom druge tvrtke. Početna postavka ove funkcije je podešena na uključeno.	UKLJUČENO	Pritisnite i držite AV SYNC na daljinskom upravljaču oko 3 sekunde a zatim ponovo pritisnite datu tipku.
		ISKLJUČENO	Pritisnite i držite AV SYNC na daljinskom upravljaču oko 3 sekunde a zatim ponovo pritisnite datu tipku.
BT zaključavanje, isključeno/isključeno (Stranica 33)	To vam omogućuje da povežete Bluetooth uređaj samo na Bluetooth i LG TV funkcije. Početna postavka ove funkcije je podešena na isključeno.	UKLJUČENO	Pritisnite i držite AUTO POWER na daljinskom upravljaču oko 2 sekunde u Bluetooth funkciji a zatim ponovo pritisnite datu tipku.
		ISKLJUČENO	Pritisnite i držite AUTO POWER na daljinskom upravljaču oko 2 sekunde u Bluetooth funkciji a zatim ponovo pritisnite datu tipku.
Auto Power, uključeno/isključeno (Stranica 35)	To omogućuje jedinici da se uključi i isključi automatski preko ulaznih signala: Optički, LG TV, Bluetooth ili aplikacija „LG Wi-Fi zvučnik.“ Početna postavka ove funkcije je podešena na uključeno.	UKLJUČENO	Pritisnite AUTO POWER na daljinskom upravljaču i zatim ponovo pritisnite datu tipku.
		ISKLJUČENO	Pritisnite AUTO POWER na daljinskom upravljaču i zatim ponovo pritisnite datu tipku.
BT stanje čekanja, uključeno/isključeno (Stranica 38)	To omogućuje jedinici da se prebaci na način rada u stanju mirovanja dok održava Bluetooth vezu.	UKLJUČENO	Unaprijed podesite jačinu na minimum. Pritisnite i držite — na uređaju i i na daljinskom upravljaču oko 3 sekunde a zatim ponovo pritisnite datu tipku.
		ISKLJUČENO	Unaprijed podesite jačinu na minimum. Pritisnite i držite — na uređaju i i na daljinskom upravljaču oko 3 sekunde a zatim ponovo pritisnite datu tipku.
Mrežno stanje čekanja, uključeno/isključeno (Stranica 38)	To omogućuje jedinici da se prebaci na način rada u stanju mirovanja dok održava mrežnu vezu.	UKLJUČENO	Pritisnite ⏻ na daljinskom upravljaču ili ⏻ na uređaju.
		ISKLJUČENO	Pritisnite ⏻ na uređaju ili ⏻ na daljinskom upravljaču oko 3 sekunde.
Surround, uključeno/isključeno (Stranica 17)	To vam omogućuje da uživate u prostornom zvuku uz stražnje zvučnike. Početna postavka ove funkcije je podešena na isključeno.	UKLJUČENO	Pritisnite i držite AUTO VOL na daljinskom upravljaču oko 2 sekunde a zatim ponovo pritisnite datu tipku.
		ISKLJUČENO	Pritisnite i držite AUTO VOL na daljinskom upravljaču oko 2 sekunde a zatim ponovo pritisnite datu tipku.

Postavljanje soundbara

Zvuk možete čuti povezivanjem uređaja na drugi uređaj: TV, Blu-ray disk player, DVD player, itd.

Uređaj postavite ispred TV-a i povežite ga sa željenim uređajem. (Stranice 21 - 28)

Bežični subwoofer možete postaviti bilo gdje u vašoj prostoriji. Ipak, bolje je subwoofer postaviti blizu glavne jedinice. Lagano ga okrenite prema središtu prostorije radi smanjenja refleksije zvuka od zidova.



! Oprez

- Za najbolje performanse bežične veze poput **Bluetootha** i bežičnog subwoofera ne postavljajte uređaj na metalni namještaj, jer bežična veza komunicira putem modula koji se nalazi na dnu uređaja.
- Budite pažljivi da ne ogrebete površinu uređaja/subwoofera prilikom postavljanja ili pomicanja.

! Napomena

Za prikladnije korištenje gumba, preporuča se uzimanje udaljenosti između soundbar-a i TV-a prilikom instalacije soundbar-a.

Ugradnja glavne jedinice na zid

Glavnu jedinicu možete ugraditi na zid.



! Oprez

S obzirom da je teško izvršiti povezivanje nakon postavljanja ovog uređaja, kablove trebate spojiti prije postavljanja.

Materijali za pripremu

Uređaj

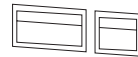
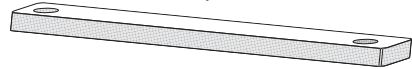

Vodič za postavljanje zidnog nosača

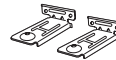

Zidni nosač

Vijci

(Nije isporučeno)

Vijci (A)

Tiple

1. DONJI RUB vodiča za postavljanje zidne vodilice TV-a poravnajte s donjim rubom TV-a i učvrstite u odgovarajućem položaju.

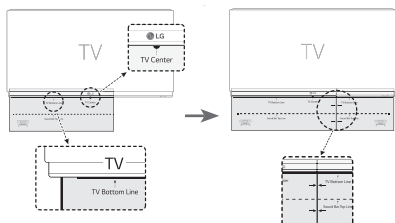

2. Kada uređaj ugrađujete na zid (betonski), koristite tiple. Trebate izbušiti nekoliko rupa. Isporučeni list vodiča (Vodič za postavljanje zidnog nosača) služi za bušenje. List koristite za provjeru mjesta bušenja.

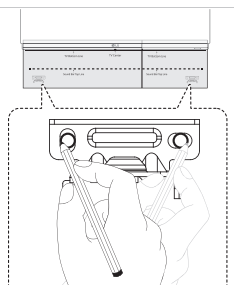

3. Uklonite vodič za postavljanje zidnog nosača.
4. Nosače učvrstite vijcima (A) kao što je prikazano na donjoj slici.

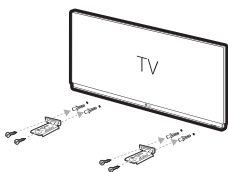

! Napomena

Vijci (A) i tiple za postavljanje uređaja nisu isporučeni. Za ugradnju preporučamo Hilti (HUD-1 6 x 30).

5. Uređaj stavite na nosače tako da odgovaraju otvorima za vijke na dnu uređaja.

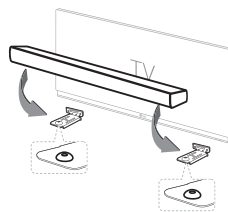

6. Uređaj sigurno pričvrstite vijcima.

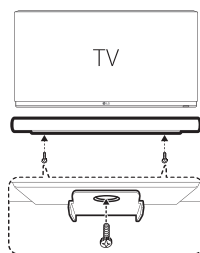

! Napomena

Za uklanjanje uređaja, ponovite postupak obrnutim redoslijedom.

! Oprez

- Uređaj ne postavljajte naopačke. Tako možete oštetiti dijelove ovog uređaja ili prouzročiti tjelesne ozljede.
- Ne vješajte se na postavljene uređaj i izbjegavajte udarce u uređaj.
- Dobro pričvrstite uređaj na zid kako se ne bi srušio. Ako se uređaj sruši, može doći do ozljeda ili oštećenja proizvoda.
- Kada uređaj ugrađujete na zid, pazite da dijete ne povuče neki od spojnih kabela jer to može prouzročiti pad uređaja.

Postavljanje zvučnika (opciono)

Za najbolji prostorni zvuk postavite zvučnike kao što je prikazano u nastavku.

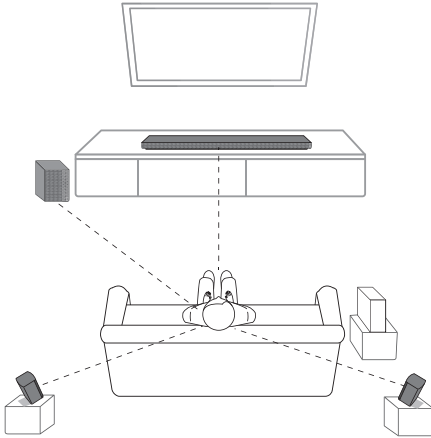

Napomena

Gornja ilustracija se može razlikovati od stvarnih uređaja.

Organizacija kablova

Kablove možete organizirati s pomoću vezica.

1. Povežite kablove s pomoću vezica, na dolje prikazan način.
2. Zategnite vezice.

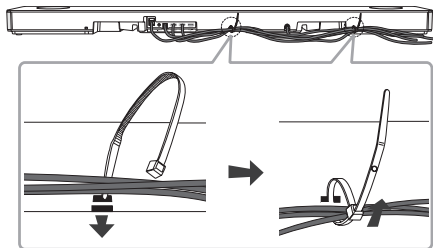

! Napomena

Nakon što dovršite sva povezivanja, možete rasporediti kabele prema potrebi.

Veza bežičnog bas zvučnika i stražnjeg zvučnika (prodaje se zasebno)

Veza bežičnog subwoofera

LED indikator bežičnog subwoofera

LED boja	Status
Zelena (treperi)	Pokušaj uspostavljanja veze.
Zelena	Povezivanje je dovršeno.
Crvena	Bežični subwoofer je u stanju mirovanja ili veza nije uspostavljena.
Isključeno (nema prikaza)	Kabel napajanja bežičnog subwoofera nije priključen.

Prvo podešavanje bežičnog subwoofera

1. Spojite mrežni kabel zvučnog projektora i bežični zvučnik niske frekvencije (subwoofer) na izlaz.
2. Uključite zvučni projektor. Zvučni projektor i bežični zvučnik niske frekvencije (subwoofer) povezati će se automatski.

Ručno uparivanje bežičnog subwoofera

Kada spajanje nije dovršeno vidjet ćete crveno LED svjetlo kako treperi na bežičnom subwooferu, a subwoofer neće emitirati zvuk. Kako bi riješili problem slijedite sljedeće korake.

1. Pritisnite tipku **Pairing** na stražnjoj strani bežičnoga subwoofera.

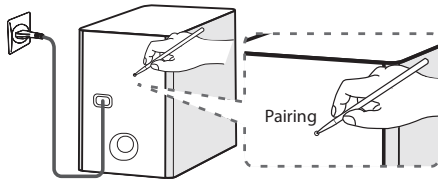

- Zeleni LED na stražnjoj strani bežičnog subwoofera brzo trepće. (Ako zeleni LED ne trepće, pritisnite i zadržite gumb za **Pairing**.)
2. Uključite zvučni projektor.
 3. Uparivanje je završeno.
 - Uključio se zeleni LED na stražnjoj strani bežičnog subwoofera.

! Napomena

- Za uspostavljanje komunikacije između glavne jedinice i subwoofera te za emitiranje zvuka potrebno je nekoliko sekundi (a možda i duže).
- Što su glavna jedinica i subwoofer bliži, kvaliteta zvuka je bolja. Preporučuje se glavnu jedinicu i subwoofer postaviti što je bliže moguće i izbjegavati slučajeve u nastavku.
 - Postoji prepreka između glavne jedinice i subwoofera.
 - Postoji uređaj koji koristi istu frekvenciju s bežičnom vezom poput medicinske opreme, mikrovalne pećnice ili bežičnog LAN uređaja.
 - Držite soundbar i subwoofer najmanje jedan metar od uređaja (npr. bežičnog rutera, mikrovalne pećnice itd.) radi sprječavanja bežičnih smetnji.

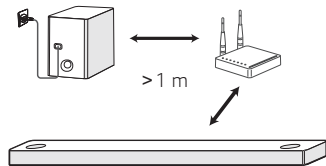

Povezivanje stražnjih zvučnika (prodaju se zasebno)

Povezivanje stražnjih zvučnika

1. Povežite žicu s crnom trakom na stezaljku s oznakom - (minus), a drugi kraj na stezaljku s oznakom + (plus).

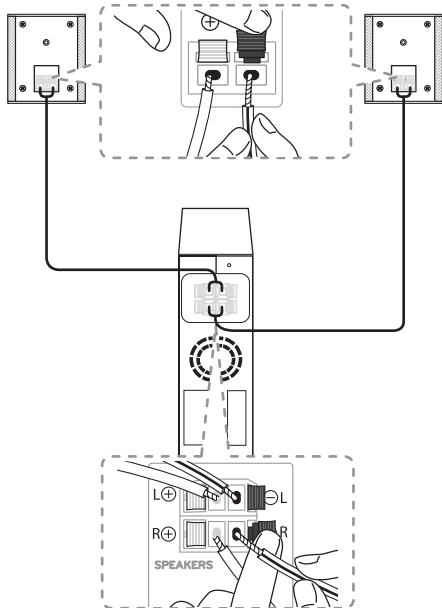

2. Spojite bežični prijemnik i stražnje zvučnike (desni, lijevi) pomoću kabela za zvučnik.

Boja	Položaj
Siva	Stražnji desni
Plava	Stražnji lijevi

! Napomena

Potrebno je kupiti komplet bežičnih stražnjih zvučnika (SPK8-S) da biste uživali u prostornom zvuku.

! Oprez

- Koristite samo zvučnik koji se isporučuje s ovim uređajem. Uporaba bilo kojeg drugog zvučnika može uzrokovati neispravan rad.
- Povežite kabel zvučnika na odgovarajuću stezaljku na komponentama: + na + i - na -. Ako se kabeli zamijene, zvuk će biti izobličen i nedostajat će mu bas.

LED indikator bežičnog prijemnika

LED boja	Status
Žuta - zelena (treperenje)	Pokušaj uspostavljanja veze.
Žuta - zelena	Bežični prijemnik prima signal iz modula zvučnika.
Crvena	Bežični prijemnik je u stanju mirovanja.
isključeno (Nema zaslona)	Kabel napajanja bežičnog prijemnika je isključen.

Prvo postavljanje bežičnog prijemnika

1. Povežite kabel napajanja na bežični prijemnik i u izvor napajanja.
2. Uključite glavni uređaj: Modul zvučnika i bežični prijemnik automatski će se povezati.
 - LED žuto - zelene boje će se uključiti na bežičnom prijemniku.

Ručno uparivanje bežičnog prijemnika

Ako povezivanje nije dovršeno, crveni LED indikator na bežičnom prijemniku će svijetliti i stražnji zvučnici neće emitirati zvuk. Da biste otklonili problem, slijedite korake u nastavku.

1. Pritisnite gumb **PAIRING** na stražnjoj strani bežičnog prijemnika.

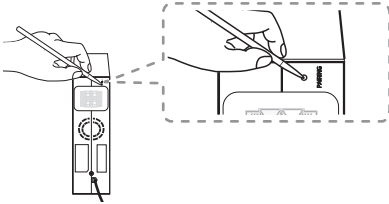

- LED žuto - zelene boje na bežičnom prijemniku će treptati brzo.
2. Uključite glavni uređaj
 3. Uparivanje je dovršeno.
 - LED žuto - zelene boje na bežičnom prijemniku će se uključiti.

Prostorni zvuk

Sa stražnjim zvučnicima možete uživati u izvanrednom zvuku na svim ulaznim izvorima zvuka.

Ako uključite surround funkciju, cijeli zvučnik emitira zvuk. Kada isključite surround funkciju, zvučnici emitiraju zvuk kao originalni ulazni kanal zvuka.











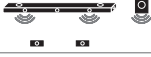

















Za uključivanje surround funkcije, pritisnite i držite **AUTO VOL** na daljinskom upravljaču oko 2 sekunde pa ponovno pritisnite tu tipku dok se "OFF - SURROUND" pomiče.

Za isključivanje funkcije pritisnite i držite **AUTO VOL** na daljinskom upravljaču oko 2 sekunde i pritisnite tu opciju još jednom dok se "ON - SURROUND" pomiče.

Surround funkcija UKLJUČENA

Zvučni efekt	Ulaz	Izlazna snaga	
		Nema stražnjih zvučnika	Stražnji zvučnici su povezani
ASC	2.0 kanal		
	5.1 kanal		
	7,1 kanal ili više		
BASS BLAST ili BASS BLAST+	2.0 kanal		
	5.1 kanal		
	7,1 kanal ili više		
STANDARD	2.0 kanal		
	5.1 kanal		
	7,1 kanal ili više		
MOVIE	2.0 kanal		
	5.1 kanal		
	7,1 kanal ili više		
MUSIC	2.0 kanal		
	5.1 kanal		
	7,1 kanal ili više		

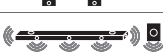
Surround funkcija ISKLJUČENA

Zvučni efekt	Ulaz	Izlazna snaga	
		Nema stražnjih zvučnika	Stražnji zvučnici su povezani
ASC	2.0 kanal		
	5.1 kanal		
	7,1 kanal ili više		
BASS BLAST ili BASS BLAST+	2.0 kanal		
	5.1 kanal		
	7,1 kanal ili više		
STANDARD	2.0 kanal		
	5.1 kanal		
	7,1 kanal ili više		
MOVIE	2.0 kanal		
	5.1 kanal		
	7,1 kanal ili više		
MUSIC	2.0 kanal		
	5.1 kanal		
	7,1 kanal ili više		

Kako umetnuti feritno jezgro

Ovisno o propisima pojedine države, feritna jezgra ne moraju biti dostupna.

Postavite feritne jezgre za kabele zvučnika.

Morate umetnuti feritno jezgro kako bi se umanjila ili uklonila električna smetnja.

1. Izvucite čep [a] feritnog jezgra za otvaranje.
2. Obmotajte kabele zvučnika oko feritnog jezgra dvaput.
3. Zatvorite feritno jezgro dok ne začujete zvuk klik.

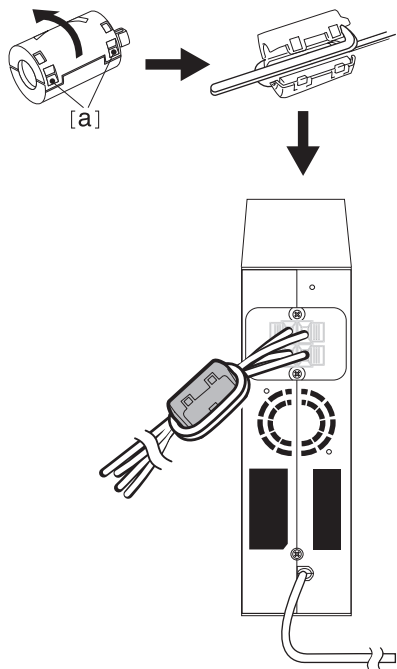

! Napomena

- Ako u blizini postoji proizvod s jakim elektromagnetskim valom, može doći do ometanja. Postavite glavni u uređaj i bežični prijemnik dalje od takvog proizvoda.
- Bežični prijemnik automatski će se prebaciti u stanje mirovanja nekoliko minuta nakon što se isključi sound bar zvučnik. Kada je bežični prijemnik u stanju mirovanja, upaliti će se LED lampica crvene boje.
- Kada uključite sound bar zvučnik, uključiti će se bežični prijemnik i LED lampica će promijeniti boju u žuto - zelenu, a nakon nekoliko sekundi stražnji zvučnici proizvest će zvuk.
- Potrebno je nekoliko sekundi (možda i više) za međusobnu komunikaciju glavnog uređaja i bežičnog prijemnika.
- Koristite stražnji zvučnik najmanje 30 cm udaljen od zaslona televizora ili monitora računala.
- Kada se bežični prijemnik spaja ili odspaja od glavne jedinice, izlazni zvuk može biti isprekidan.
- Postavite udaljenost između soundbar zvučnika i bežičnog prijemnika tako da bude što manja, a udaljenost od uređaja (npr. bežični usmjerivač, mikrovalna pećnica, itd.) veća od 1 m da bi se spriječile bežične smetnje.

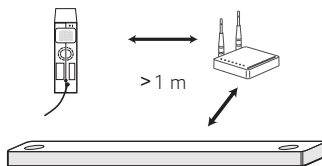

Povezivanje s TV-om

Molimo da ovaj uređaj i TV povežete optičkim digitalnim kablom ili HDMI kablom ovisno o mogućnostima TV-a.

Upotreba OPTIČKOG kabela

1. Priključak OPTICAL IN na stražnjoj strani uređaja povežite na OPTICAL OUT priključak na TV-u koristeći OPTIČKI kablom.

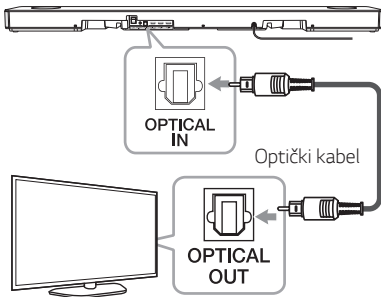

2. Odaberite ulazni izvor OPT/HDMI ARC ponovljenim pritiskom na tipku **F** na daljinskom upravljaču ili jedinici.

Na zaslonu ćete vidjeti "OPTICAL" ako je veza između uređaja i TV prijamnika normalno uspostavljena.

! Napomena

- Prije priključivanja optičkog kabela, obavezno uklonite zaštitni poklopac utikača, ako vaš kabl ima poklopac.
- Možete uživati u zvuku s TV-a putem zvučnika ovog uređaja. Kod nekih modela TV-a, morate odabrati opciju vanjskog zvučnika na TV izborniku. (Za detalje, pogledajte upute za uporabu TV-a.)
- Izlaz zvuka TV-a postavite tako da zvuk slušate preko ovog uređaja:
TV izbornik postavljanja → [Sound] → [TV Sound output] → [External speaker (Optical)]
- Detalji TV izbornika postavljanja razlikuju se ovisno o proizvođaču i modelu TV-a.
- Ukoliko uređaj u isto vrijeme povezuju i OPTICAL i ARC, ARC signal ima viši prioritet.

LG Sound Sync

Sound Sync Wireless

S LG Sound Sync možete upravljati nekim funkcijama ovog uređaja daljinskim upravljačem TV-a. Kompatibilno je s LG TV-om koji podržava LG Sound Sync. Provjerite imate li na TV-u znak LG Sound Sync.

Funkcije kojima možete upravljati daljinskim upravljačem LG TV-a: pojačavanje/stišavanje zvuka, utišavanje

U priručniku s uputama TV-a potražite pojedinosti o funkciji LG Sound Sync.

Izvršite jedno od sljedećih povezivanja, ovisno o mogućnostima vaše opreme.



! Napomena

- Tijekom upotrebe funkcije LG Sound Sync također možete koristiti i daljinski upravljač ovog uređaja. Ako ponovo upotrijebite daljinski upravljač TV-a, uređaj se sinkronizira s TV-om. Ovisno o specifikacijama TV-a, jačina zvuka i isključeni zvuk jedinice sinkroniziraju se s televizorom.
- Kada je povezivanje neuspješno, provjerite stanje TV-a i napajanje.
- Provjerite stanje ovog uređaja i vezu prilikom upotrebe funkcije LG Sound Sync u sljedećim slučajevima.
 - Uređaj je isključen.
 - Prebacivanje na druge funkcije.
 - Odsipavanje optičkog kabela.
- Vrijeme potrebno za isključivanje ovog uređaja razlikuje se ovisno o vašem TV-u kada funkciju AUTO POWER postavite na uključeno.

LG zvučna sinkronizacija sa žičnom vezom

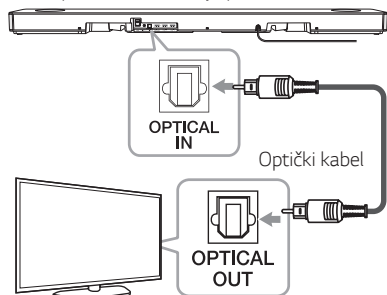
1. LG TV povežite na uređaj optičkim kabelom.





2. Izlaz zvuka TV-a postavite tako da zvuk slušate preko ovog uređaja: TV izbornik postavljanja → [Sound] → [TV Sound output] → [LG Sound Sync (Optical)]
3. Uključite uređaj pritiskom na tipku  na daljinskom upravljaču ili  na uređaju.
4. Odaberite funkciju OPT/HDMI ARC koristeći **F** na daljinskom upravljaču ili **F** na uređaju sve dok se funkcija ne odabere.

Na prozoru zaslona ćete vidjeti "LG OPT" ako se ovaj uređaj normalno povezao s TV-om.

Napomena

Detalji izbornika postavki TV-a su različiti ovisno o modelu vašeg TV-a.

LG zvučna sinkronizacija s bežičnom vezom

1. Uključite uređaj pritiskom na tipku  na daljinskom upravljaču ili  na uređaju.
2. Odaberite funkciju LG TV-a koristeći **F** na daljinskom upravljaču ili **F** na uređaju sve dok se funkcija ne odabere.
3. Postavite LG Sound Sync (Bežično) na TV-u. Pogledajte priručnik s uputama TV-a.

Na zaslonu se na približno 3 sekunde pojavljuje natpis "PAIRED", a zatim na prozoru zaslona možete vidjeti "LG TV" ako se uređaj normalno povezao s TV-om.

Napomena

- Ako uređaj isključite direktno pritiskom na  (Napajanje), LG Sound Sync (Bežično) će se odspojiti.
- Ukoliko su Vaš TV prijamnik i ovaj uređaj povezani putem LG Sound Sync (bežično), ovaj uređaj će biti u standby načinu rada, bez obzira na status mrežne poveznice kada je uređaj isključen. Provjerite zatamnjeno bijelo LED svjetlo na uređaju.

Upotreba HDMI kabela

Ako ovaj uređaj povežete na TV koji podržava HDMI CEC i ARC (Povratni audio kanal), možete uživati u zvuku s TV-a putem ovog uređaja bez povezivanja optičkog kabela.

1. Povežite utičnicu HDMI OUT (TV ARC) na stražnjem dijelu uređaja na utičnicu ARC na TV-prijemniku s pomoću HDMI-kabela.

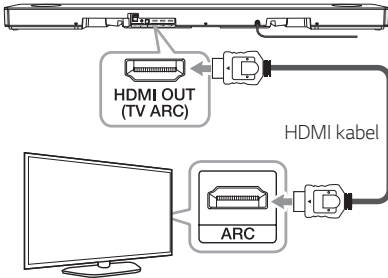

2. Odaberite ulazni izvor OPT/HDMI ARC ponovljenim pritiskom na tipku **F** na daljinskom upravljaču ili jedinici.

Na zaslonu ćete vidjeti "ARC" ako je veza između uređaja i TV prijamnika normalno uspostavljena.

! Napomena

- Možete uživati u zvuku s TV-a putem zvučnika ovog uređaja. Kod nekih modela TV-a, morate odabrati opciju vanjskog zvučnika na TV izborniku. (Za detalje, pogledajte upute za uporabu TV-a.)
- Izlaz zvuka TV-a postavite tako da zvuk slušate preko ovog uređaja:
TV izbornik postavljanja → [Sound] → [TV Sound output] → [External speaker (HDMI ARC)]
- Detalji TV izbornika postavljanja razlikuju se ovisno o proizvođaču i modelu TV-a.
- Ovisno od Vašeg LG TV modela, možda ćete morati uključiti SIMPLINK funkciju na Vašem LG TV.
- Kada se sa druge funkcije vratite na ARC funkciju, potrebno je da odaberete ulazni signal na OPT/HDMI ARC. Onda se uređaj automatski prebacuje na ARC funkciju.

ARC (Povratni audio kanal) funkcija

ARC funkcija omogućuje HDMI TV-u slanje zvuka na HDMI OUT uređaja.

Za upotrebu ove funkcije:

- Vaš TV mora podržavati HDMI-CEC i ARC funkciju te se HDMI-CEC i ARC moraju podesiti na uključeno.
- Način podešavanja HDMI-CEC i ARC može se razlikovati ovisno o TV-u. Za pojedinosti o ARC funkciji, pogledajte priručnik TV-a.
- Morate koristiti HDMI kabel (HDMI™ kabel velike brzine, Tip A s Ethernetom).
- HDMI OUT na uređaju morate povezati s HDMI IN TV-a koji podržava ARC funkciju koristeći HDMI kabel.
- Na TV koji je kompatibilan s ARC-om možete povezati samo jedan soundbar.

Što je SIMPLINK?



Nekim funkcijama ovog uređaja može se upravljati pomoću daljinskog upravljača TV-a, kada su ovaj uređaj i LG TV sa SIMPLINK funkcijom povezani preko HDMI veze.

Funkcije kojima možete upravljati daljinskim upravljačem LG TV-a: uključivanje/isključivanje, pojačavanje/stišavanje zvuka, itd.

Pogledajte upute za uporabu TV-a za detalje o SIMPLINK funkciji.

LG TV sa SIMPLINK funkcijom ima oznaku kao što je prikazana iznad.

! Napomena

- Ovisno o stanju uređaja, neke SIMPLINK radnje mogu se razlikovati od vaše namjene ili neće raditi.
- Ovisno o TV-u ili playeru koji je povezan s ovim uređajem, upotreba SIMPLINK-a se može razlikovati od vaše namjene.

Dodatne informacije za HDMI

- Kada povežete HDMI ili DVI kompatibilni uređaj pazite na sljedeće:
 - Pokušajte isključiti HDMI/DVI uređaj i ovaj player. Zatim, uključite HDMI/DVI uređaj i ostavite ga uključenog otprilike 30 sekundi, a zatim uključite ovaj player.
 - Video ulaz povezanog uređaja postavljen je ispravno za ovaj uređaj.
 - Povezani uređaj je kompatibilan sa 720 x 576p (ili 480p), 1280 x 720p, 1920 x 1080i, 1920 x 1080p ili 4096 x 2160p ili 3080 x 2160p video ulazom.
- Neće svi HDCP kompatibilni HDMI ili DVI uređaji raditi s ovim playerom.
 - Slika neće biti ispravno prikazana na uređaju bez HDCP-a.

! Napomena

- Ako priključeni HDMI uređaj ne prihvaća audio izlaz playera, audio zvuk HDMI uređaja može biti izobličen ili možda neće biti zvuka.
- Promjena rezolucije kada je veza već uspostavljena može rezultirati nepravilnostima u radu. Da biste riješili problem, isključite player i zatim ga ponovno uključite.
- Kada HDMI veza s HDCP nije verificirana, TV ekran će se zacrniti. U tom slučaju, provjerite HDMI vezu ili iskopčajte HDMI kabel.
- Ako se na ekranu vide smetnje ili linije, molimo provjerite HDMI kabel (dužina je općenito ograničena na 4,5 m).
- U HDMI IN režimu ne možete mijenjati video rezoluciju. Promijenite video rezoluciju povezane komponente.
- Ako je signal video izlaza nepravilan kada je vaše osobno računalo spojeno na HDMI IN priključak, promijenite rezoluciju vašeg osobnog računala na 576p (ili 480p), 720p, 1080i ili 1080p.

Lista provjere HDMI kabela

Neki HDMI kabeli loše provode signal, što može uzrokovati probleme sa zvukom i video-prijenosom.

Ako i nakon uspostave veze HDMI kabelom nema zvuka, zvuk je s prekidima, iz kompleta zvučnika se čuje šum i/ili nema slike, slika na TV-u nije bistra, možda je problem u HDMI kabelu.

Koristite kabel označen certifikacijskim logotipom premium HDMI. Također se pobrinite da korišteni kabel bude certificirani Ethernet HDMI™ kabel velike brzine Tipa A.

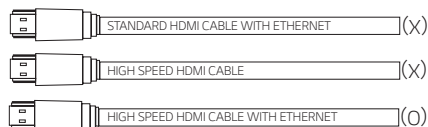

Povezivanje putem HDMI-kabela*

Vaš televizor mora podržavati najnovije HDMI osobine (HDMI CEC¹⁾ / ARC (Povratni audio kanal)) za potpuni užitak u kanalu s prijenosom uživo s audio sustavom putem HDMI kabela. Osim ako vaš TV podržava ove HDMI osobine, audio sustav se treba povezati putem OPTIČKOG kabela.

1) HDMI CEC (Multimedijsko sučelje visoke definicije
Kontrola potrošačke elektronike)

Kontrola potrošačke elektronike (CEC) je HDMI osobina osmišljena tako da korisnicima pomaže upravljati i kontrolirati CEC uređaje, povezane putem HDMI-a koristeći samo jedan od njihovih daljinskih upravljača.

* Robne marke za CEC su SimLink (LG), Anynet+ (Samsung), BRAVIA Sync (Sony), EasyLink (Philips) itd.

Povezivanje dodatne opreme

DOLBY ATMOS®

Što je DOLBY ATMOS®?

Dolby Atmos Vam pruža nevjerojatan doživljaj koji niste doživjeli prije, stvarajući dodatni zvuk i sve bogatstvo, jasnoću i glasnoću Dolby zvuka.

Za upotrebu DOLBY ATMOS®

- DOLBY ATMOS® je dostupan samo u HDMI IN i ARC načinu rada.
 - Da biste koristili DOLBY ATMOS® u ARC načinu rada, Vaš TV prijamnik mora podržavati DOLBY ATMOS®.
- Audio izlaz mora biti postavljen na vanjskome uređaju (reproduktoru optičkog diska za pohranu podataka, TV prijammniku itd.) na "Ne-kodiranje", kao što je "Protok Bit-ova", "Auto" ili "Zaobilazak".
 - Ako možete odabrati brzinu uzorkovanja audio izlaza, podesite je na 192 kHz.

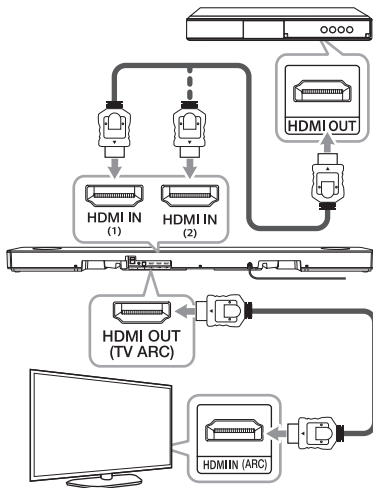

1. Povežite HDMI IN (1) ili HDMI IN (2) priključak na stražnjoj strani uređaja na HDMI OUT priključak na vanjskom uređaju kao što je Blu-ray disk player, DVD player, itd.
2. Povežite HDMI OUT (TV ARC) priključak na stražnjem dijelu uređaja na HDMI IN (ARC) priključak na TV-u.
3. Postavite izvor ulaza na HDMI IN1, HDMI IN2 ili OPT/HDMI ARC. Pritisnite više puta **F** na daljinskom upravljaču ili **F** na uređaju sve dok funkcija nije odabrana.
 - Ako odaberete HDMI IN1 ili HDMI IN2, možete čuti zvuk iz vanjskog uređaja. Odaberite to kada reproducirate s vanjskog uređaja.
 - Ako odaberete OPT/HDMI ARC, možete čuti zvuk iz TV-a. Odaberite ovu funkciju kad gledate TV.

Na ekranu možete vidjeti "DOLBY ATMOS" pri uspješnom spajanju ovog kompleta zvučnika i TV-a i reproduciranju sadržaja DOLBY ATMOS.

! Napomena

- DOLBY ATMOS® podržava 5.1.2 kanal (7.1.2 kanal kada je povezan sa stražnjim kompletom)
- Ovaj uređaj podržava 4K prolaz. Kada reproducirate disk koji ima 4K video signal, ovaj uređaj isporučuje signal do TV prijammnika.
- Ako komplet zvučnika ne daje zvuk ili slika na TV-u nije bistra, problem može biti u HDMI kabelu. Pogledajte popis mogućih problema s HDMI kabelom. (stranica 24)

HDMI priključak

Možete uživati u zvuku s vanjskog uređaja koji je spojen na HDMI IN (1) ili HDMI IN (2) priključku ovog uređaja.

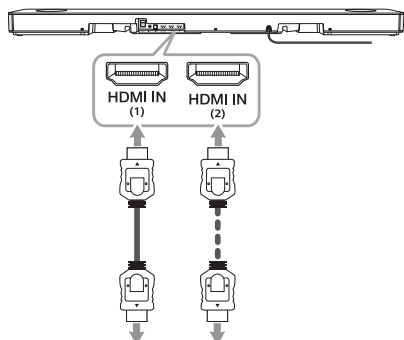

Za Blu-ray disk player, DVD player, itd.

1. Povežite HDMI IN (1) ili HDMI IN (2) priključak na stražnjoj strani uređaja na HDMI OUT priključak na audio uređaju kao što je Blu-ray disk player, DVD player, itd.
2. Postavite izvor izlaza na HDMI IN1 ili HDMI IN2. Pritišćite **F** na daljinskom upravljaču ili **F** na uređaju sve dok se funkcija ne odabere.

OPTICAL IN priključak

Izlazni optički priključak vanjskih uređaja povežite na OPTICAL IN priključak.

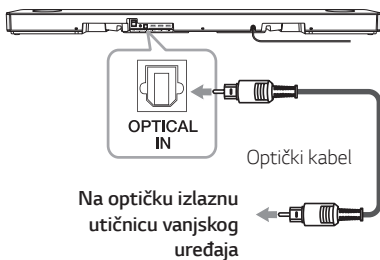

Na optičku izlaznu utičnicu vanjskog uređaja

1. Povežite OPTICAL IN priključak na stražnjoj strani uređaja na optical out priključak Vašega vanjskog uređaja.
2. Odaberite ulazni izvor OPT/HDMI ARC ponovljenim pritiskom na tipku **F** na daljinskom upravljaču ili jedinici.
Na zaslonu ćete vidjeti "OPTICAL" ako se ovaj uređaj normalno povezao sa Vašim uređajem.

! Napomena

Prije priključivanja optičkog kabela, obavezatno uklonite zaštitni poklopac utikača, ako vaš kabel ima poklopac.

PORTABLE IN veza

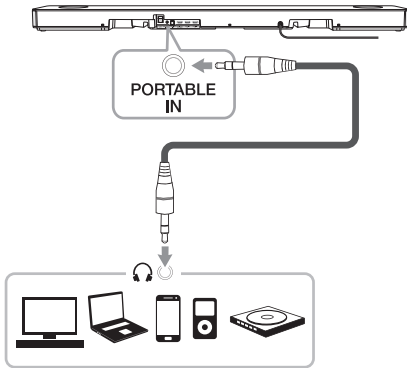

Slušanje glazbe s vašeg prijenosnog playera

Uređaj se može koristiti za reprodukciju glazbe s raznih vrsta prijenosnih playera ili vanjskih uređaja.

1. Prijenosni player priključite na PORTABLE IN priključak uređaja.
2. Uključite napajanje pritiskom na (Napajanje).
3. Odaberite funkciju PORTABLE pritiskanjem **F** na daljinskom upravljaču ili **F** na uređaju sve dok se funkcija ne odabere.
4. Uključite prijenosni player ili vanjski uređaj i započnite reprodukciju.

Spajanje dodatnih uređaja

Možete uživati u zvuku i slici iz vanjskog uređaja koji spajate.

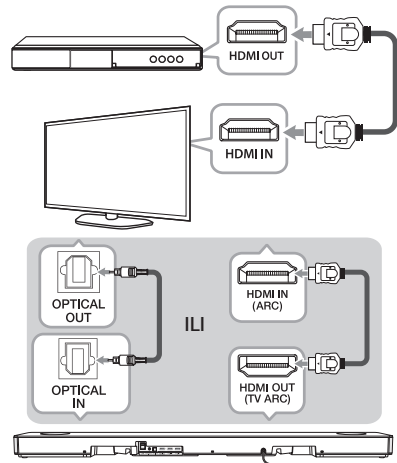

1. Spojite ulaz HDMI IN vašeg TV prijemnika na ulaz HDMI OUT na vanjskom uređaju poput Blu-ray playera, DVD playera, itd.
2. Spojite ulaz OPTICAL IN na stražnjoj strani uređaja na ulaz OPTICAL OUT na televizoru pomoću optičkog kabela.
Ili spojite ulaz HDMI OUT (TV ARC) na stražnjoj strani uređaja na ulaz HDMI IN (ARC) na TV-u pomoću HDMI kabela.
3. Postavite ulazni izvor na OPT/HDMI ARC. Pritisnite više puta **F** na daljinskom upravljaču ili **F** na uređaju sve dok funkcija nije odabrana.

! Napomena

Ako komplet zvučnika ne daje zvuk ili slika na TV-u nije bistra, problem može biti u HDMI kabelu. Pogledajte popis mogućih problema s HDMI kabelom. (stranica 24)

Mrežna veza

Možete uživati u raznim funkcijama ovog sound bar zvučnika povezivanjem na mrežu i vaš pametni uređaj s aplikacijom „LG Wi-Fi zvučnik“.

Odaberite metodu povezivanja koja će uzeti u obzir okruženje vaše mreže.

! Napomena

U mrežnom okruženju (Usmjerivač, Internet i Pružatelj Internetskih Usluga) koje podržava i IPv4 i IPv6, mreža se automatski povezuje na IPv4 ili IPv6 kada se vrši povezivanje na mrežu. Možete provjeriti sve mrežne statuse tako što ćete odabrati postavke za Moji zvučnici ([Settings]>[IP Info.]) na aplikaciji „LG Wi-Fi zvučnik“.

Žična veza

Upotreba žične veze pruža najbolje performanse, jer se pripojeni uređaji izravno povezuju na mrežu bez smetnji radio frekvencija.

Povežite sound bar zvučnik s kućnim usmjerivačem pomoću LAN kabela.

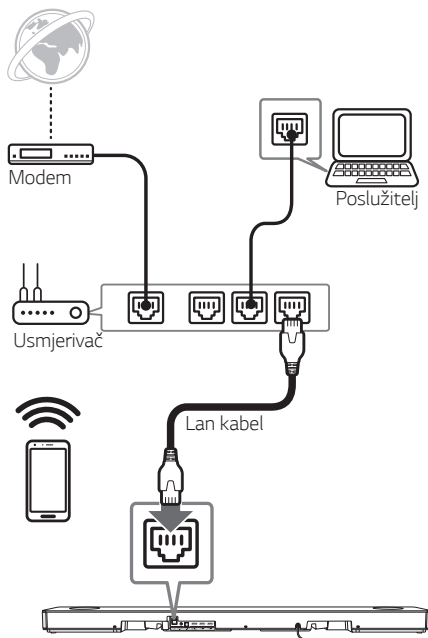

Bežična veza

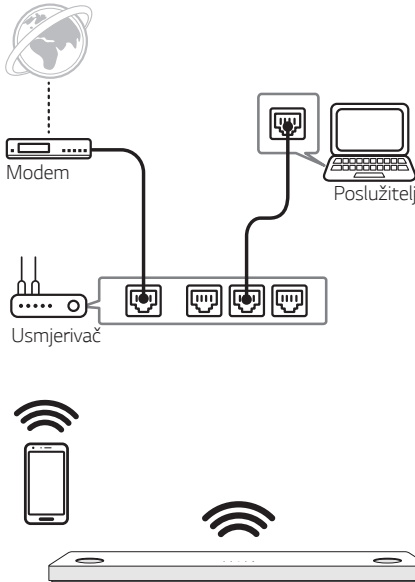

Kada je žična veza nedostupna između vašeg sound bar zvučnika i kućnog usmjerivača, možete ih bežično povezati.

Aplikacija „LG Wi-Fi zvučnik“ je potrebna za bežično povezivanje soundbar zvučnika na mrežu.

Preuzmite i instalirajte aplikaciju „LG Wi-Fi zvučnik“ na svom pametnom uređaju. Pokrenite aplikaciju i slijedite upute na zaslonu svog pametnog uređaja tako da bežično možete povezati soundbar zvučnik.

„LG Wi-Fi zvučnik“

Aplikacija „LG Wi-Fi zvučnik“ omogućuje vam da koristite razne funkcije ovog sound bar zvučnika preko svog pametnog uređaja.

Uživajte u glazbi na svom uređaju i kućnom mrežnom poslužitelju

Možete slušati glazbu na svom pametnom uređaju i kućnom mrežnom poslužitelju.

Uporaba ugrađenog Chromecast-a

Možete uživati u glazbenom sadržaju preko ovog sound bar zvučnika pomoću aplikacija omogućenih za Chromecast.

Podešavanje i kontroliranje sound bar zvučnika

Možete upravljati postavkama sound bar zvučnika i kontrolirati sound bar zvučnik čak i bez daljinskog upravljača.

Ažuriranje sound bar zvučnika

Možete ažurirati sound bar zvučnik na najnoviju verziju.

Preduvjeti

- **Bežični usmjerivač** treba biti povezan na internet.
- **Pametni uređaj** kao što je pametni telefon ili tablet moraju biti povezani na bežični usmjerivač preko Wi-Fi veze.

! Napomena

Za više informacija o „LG bežičnom zvučniku“, slijedite upute za primjenu ili pogledajte priručnik za „LG bežičnom zvučniku“.

Instaliranje aplikacije „LG Wi-Fi zvučnik“

Putem Appleovog “App Store” ili Googleovog “Play Store”

1. Kliknite ikonu Appleovog “App Store” ili Googleovog “Play Store”.
2. Upišite „LG Wi-Fi zvučnik“ u traku za pretraživanje i pritisnite „Pretraži“.
3. Odaberite „LG Wi-Fi zvučnik“ u popisu rezultata pretrage za preuzimanje.

Napomena

- Aplikacija „LG Wi-Fi zvučnik“ će biti dostupna u verziji softvera kako slijedi;
Android OS : Ver 5.0 (ili novija)
iOS : Ver 10 (ili novija)
- Ovisno o uređaju, aplikacija „LG Wi-Fi zvučnik“ možda neće raditi.

Radi s aplikacijom Google Assistant

Ovaj uređaj radi s aplikacijom Google Assistant. Možete kontrolirati neke funkcije ovog uređaja: reproducirati i zaustaviti glazbu i kontrolirati glasnoću.

Zahtjevi

- Uređaj s ugrađenom aplikacijom Google Assistant (prodaje se zasebno)
- Ovaj uređaj treba biti spojen na internet.
- Ovaj uređaj treba biti registriran u aplikaciji [Google Home].

Upotreba Bluetooth bežične tehnologije

O Bluetoothu

Bluetooth je bežična komunikacijska tehnologija za povezivanje kratkog dometa.

Zvuk mogu ometati smetnje povezane s drugim elektroničkim valom ili ako **Bluetooth** povezujete u drugom prostorijama.

Povezivanje pojedinačnih uređaja **Bluetooth** bežičnom tehnologijom se ne naplaćuje. Mobilnim telefonom koji podržava **Bluetooth** bežičnu tehnologiju možete rukovati putem Cascade aplikacije ako je povezan **Bluetooth** bežičnom tehnologijom.

- Dostupni uređaji: Smart ("pametni") telefon, MP3 player, prijenosno računalo, itd.
- Version: 4,0
- Codec: SBC, AAC

Bluetooth profili

Za upotrebu **Bluetooth** bežične tehnologije uređaji moraju biti u stanju interpretirati određene profile. Ovaj zvučnik je kompatibilan sa sljedećim profilom.

A2DP (Profil napredne raspodjele zvuka)

Slušanje glazbe s Bluetooth uređaja

Prije početka postupka uparivanja, provjerite je li **Bluetooth** funkcija na pametnom uređaju uključena. Pogledajte korisnički vodič **Bluetooth** uređaja. Jednom kada se postupak uparivanja završi, ne treba se više ponavljati.

1. Odaberite **Bluetooth** funkciju pritiskanjem **F** na daljinskom upravljaču ili **F** na uređaju dok se funkcija ne odabere.
Na prozoru zaslona se pojavljuje "BT" i zatim "BT READY".
2. Upravljajte **Bluetooth** uređajem i obavite postupak uparivanja. Prilikom traženja ovog zvučnika na vašem **Bluetooth** uređaju, na zaslonu **Bluetooth** uređaja se može prikazati lista pronađenih uređaja, ovisno o vrsti **Bluetooth** uređaja. Vaš zvučnik se prikazuje kao "LG SK10Y(XX:XX)".
3. Odaberite "LG SK10Y(XX:XX)".

! Napomena

- XX:XX označava posljednje četiri znamenke adrese. Primjerice, ako vaš uređaj ima MAC adresu 20:C3:8F:C9:31:55, na vašem **Bluetooth** uređaju vidjet ćete „LG SK10Y (31:55)“.
- Ovisno o vrsti **Bluetooth** uređaja, neki uređaji imaju različiti način uparivanja. Unesite PIN kod (0000) po potrebi.

4. Kada je ova jedinica uspješno spojena sa Vašim **Bluetooth** uređajem, "PAIRED" → ime Vašega uređaja → "BT" se pojavljuje na zaslonu.

! Napomena

- Ako ime uređaja nije dostupno za prikaz, prikazat će se " - ".
- Kako biste provjerili ime povezanog uređaja, pritisnite ⓘ na daljinskom upravljaču. Prikazat će se ime povezanog **Bluetooth** uređaja.

5. Slušanje glazbe.

Za reprodukciju glazbe na vašem **Bluetooth** uređaju, pogledajte korisnički vodič **Bluetooth** uređaja.

Razina glasnoće **Bluetooth** će se uskladiti prema razini glasnoće vašeg **Bluetooth** uređaja.

! Napomena

- Kada koristite **Bluetooth** tehnologiju, morate uspostaviti vezu između uređaja i **Bluetooth** uređaja što je bliže moguće i zadržati udaljenost. Ipak, možda neće raditi ispravno u sljedećim slučajevima:
 - Ako postoji prepreka između uređaja i **Bluetooth** uređaja.
 - Postoji uređaj koji koristi istu frekvenciju kao i **Bluetooth** tehnologija poput medicinske opreme, mikrovalne pećnice ili bežičnog LAN uređaja.

! Napomena

- Ovaj uređaj podržava **Bluetooth** automatsko uparivanje. Međutim, ne radi u sljedećim slučajevima:
 - Kada ponovo pokrenete ovaj uređaj.
 - Kada sami odspojite ovaj uređaj.
 - Kada ovaj uređaj odspojite na povezanom **Bluetooth** uređaju.
- Zvuk može biti isprekidan kada vezu ometaju drugi elektronički valovi.
- **Bluetooth** uređaj ne možete kontrolirati pomoću ovog uređaja.
- Uparivanje je ograničeno na "Jedan" **Bluetooth** uređaj. Višestruko uparivanje nije podržano.
- Ovisno o vrsti uređaja, možda nećete moći koristiti **Bluetooth** funkciju.
- Možete uživati koristeći **Bluetooth** kada koristite telefon, MP3, prijenosno računalo, itd.
- Što je veća udaljenost između uređaja i **Bluetooth** uređaja, kvaliteta zvuka je lošija.
- **Bluetooth** veza će se odspojiti kada se uređaj isključi ili kada se **Bluetooth** uređaj previše udalji od uređaja.
- Ako je **Bluetooth** veza odspojena, ponovno povežite **Bluetooth** uređaj.
- Kada **Bluetooth** uređaj nije povezan, na prozoru zaslona se prikazuje "BT READY".
- Ako Wi-Fi funkciju postavite u stanje kad mreža nije povezana, **Bluetooth** i bežična sinkronizacija zvuka TV-a neće se moći povezati.
- Ukoliko se prebacite na drugu funkciju nakon povezivanja sa **Bluetooth** uređajem, **Bluetooth** poveznica će biti prekinuta. Ukoliko ponovno odaberete **Bluetooth** funkciju, **Bluetooth** poveznica će se automatski aktivirati.

Zaključavanje Bluetooth poveznice (BT LOCK)

Možete ograničiti **Bluetooth** poveznicu na BT (**Bluetooth**) i LG TV funkciju da spriječite nenamjernu **Bluetooth** poveznicu.

Za uključenje ove funkcije, pritisnite i zadržite **AUTO POWER** na daljinskome upravljaču oko 2 sekunde u BT (**Bluetooth**) funkciji, te ga ponovno pritisnite dok se "OFF - BT LOCK" skrola. Zatim možete ograničiti **Bluetooth** poveznicu.

Za isključenje ove funkcije, pritisnite i zadržite **AUTO POWER** na daljinskome upravljaču oko 2 sekunde na BT (**Bluetooth**) funkciji i pritisnite još jednom dok se "ON - BT LOCK" skrola.

! Napomena

Čak i ako namjestite funkciju BT LOCK na UKLJ, ovaj projektor digitalnog zvuka se uključuje pomoću funkcije Automatskog uključivanja. Da biste to spriječili, isključite funkciju Automatskog uključivanja. (stranica 35)

Druge radnje

Upotreba daljinskog upravljača vašeg TV-a

Nekim funkcijama ovog uređaja možete upravljati vašim TV daljinskim upravljačem, čak i ako je proizvod druge tvrtke.

Funkcije kojima možete upravljati su pojačavanje/stišavanje zvuka i utišavanje.

Pritisnite i zadržite **AV SYNC** na daljinskom upravljaču približno 3 sekunde. Pojavljuje se "ON - TV REMOTE" i tada možete kontrolirati ovaj uređaj vašim TV daljinskim upravljačem.

Za provjeru statusa ove funkcije, pritisnite i držite **AV SYNC**.

Za isključivanje ove funkcije, pritisnite i držite **AV SYNC** i još jednom pritisnite dok se "ON - TV REMOTE" pomiče.

! Napomena

- Podržane marke TV-a

LG	Panasonic	Philips	Samsung
Sharp	Sony	Toshiba	Vizio

- Uvjerite se da je zvučni izlaz vašeg TV-a postavljen na [External speaker].
- Ovisno o daljinskom upravljaču, ova funkcija možda neće raditi dobro.
- Ova funkcija ne radi na LG TV magičnom daljinskom upravljaču.
- Ova funkcija možda neće raditi dobro kada su neke funkcije TV kontrole kao što su HDMI CEC, SIMPLINK i LG Sound Sync uključene.
- Neki daljinski upravljači nisu podržani.
- Neki daljinski upravljači možda neće raditi ako uzastopno pritišćete tipku za glasnoću.

AV Sync

Moguće je da se pojave neusklađenosti između zvuka sound bar zvučnika i slika na vašem TV-u.

U tom slučaju, ova funkcija može podesiti vrijeme kašnjenja.

1. Pritisnite **AV SYNC**.
2. Koristite **◀◀/▶▶** za kontroliranje vremena kojega možete postaviti između 0 i 300 ms.

Privremeno isključivanje zvuka

Pritisnite **🔇** (Utišaj) za utišavanje uređaja.

Zvuk vašeg uređaja možete potpuno stišati, primjerice, zbog javljanja na telefon, a na prozoru zaslona će se prikazati "MUTE".

Za poništavanje, ponovno pritisnite **🔇** (Utišaj) na daljinskom upravljaču ili promijenite razinu glasnoće.

Automatsko zatamnjivanje zaslona

Zaslon će se automatski zatamniti ukoliko se nijedno dugme ne pritisne 15 sekunda.

Kada pritisnete bilo koji gumb, zaslon će se osvijetliti.

Prikaz informacija o ulaznom signalu

Razne informacije o ulaznom signalu možete prikazati pritiskom na **Ⓢ**.

OPTICAL/ARC/HDMI IN1/HDMI IN2/PORTABLE:

Audio oblik

BT (**Bluetooth**): Ime povezanog **Bluetooth** uređaja

Automatsko isključivanje

Ovaj uređaj će se samostalno isključiti radi uštede električne energije kada glavna jedinica nije povezana na vanjski uređaj i nije se koristila 15 minuta.

Također će se isključiti nakon šest sati ako je glavna jedinica povezana na uređaj putem ulaza prijenosnog uređaja.

Kad je mreža povezana, zvučnik prelazi u mrežno stanje pripravnosti. Tada se LED indikator na uređaju zatamni u bijeloj boji.

Kad mreža nije povezana, zvučnik prelazi u stanje pripravnosti. Tada LED indikator na uređaju zasvijetli crveno.

AUTO POWER uključeno/ isključeno

Ovaj sound bar zvučnik se automatski uključuje i isključuje putem izvora ulaza: Optički, LG TV, **Bluetooth** ili aplikacija „LG Wi-Fi zvučnik“.

Prilikom pritiskanja **AUTO POWER** ova se funkcija uklj ili isklj.

Uključivanje

Automatsko uključivanje uporabom ove funkcije podržano je samo u standby načinu rada mreže, osim optičkog signala. Provjerite zatamnjeni bijeli LED na uređaju.

Kada uključite svoj TV ili vanjski uređaj spojen na ovaj uređaj, uređaj će prepoznati ulazni signal i odabrati odgovarajuću funkciju. Tada možete čuti zvuk iz svog uređaja.

Ako želite spojiti vaš **Bluetooth** uređaj, ovaj uređaj će se upaliti i povezati s vašim **Bluetooth** uređajem.

Kada pokrenete aplikaciju „LG Wi-Fi zvučnik“ i reproducirate glazbu na svom pametnom uređaju koji je već uparen, sound bar zvučnik se uključuje na Wi-Fi funkciju i možete slušati glazbu preko sound bar zvučnika.

Isključivanje

Kada je TV isključen, ovaj sound bar zvučnik prebacuje se u stanje mirovanja.

! Napomena

- Nakon što je jedinica uključena pomoću funkcije **AUTO POWER**, automatski će se isključiti ako ne prima signal, u određenom vremenskom razdoblju, od televizors spojenog putem **LG Sound Sync** (Optička/Bežična).
- Nakon što je uređaj uključen pomoću funkcije **AUTO POWER**, automatski će se isključiti ako ne prima signal, u određenom vremenskom razdoblju, od vanjskog uređaja.
- Ako jedinicu izravno isključite tada se ona ne može automatski uključiti putem funkcije **AUTO POWER**. Međutim, jedinica se može uključiti pomoću funkcije **AUTO POWER** kada primi optički signal nakon što 5 sekundi nije bilo signala.
- Ovisno o spojenom uređaju, ova funkcija možda neće raditi.
- Ako isključite **Bluetooth** vezu na ovom uređaju, neki **Bluetooth** uređaji će sve vrijeme pokušavati spojiti se sa uređajem. Preporučljivo je isključiti vezu prije gašenja uređaja.
- Kada prvi put uključite ovaj uređaj, funkcija automatskog uključivanja napajanja je uključena.
- Kako biste mogli koristiti ovu funkciju glavni uređaj mora biti na popisu uparenih uređaja vašeg **Bluetooth** uređaja.
- **AUTO POWER** funkciju možete postaviti samo kad je uređaj uključen.

Automatsko isključivanje napajanja

Ovaj sound bar zvučnik prepoznaje ulazne signale kao što je Optički, **Bluetooth**, LG TV, prijenosni i aplikacija „LG Wi-Fi zvučnik“ i zatim automatski mijenja odgovarajuću funkciju.

Kada uključite TV ili neki od vanjskih uređaja

Kada uključite TV ili neki od vanjskih uređaja koji je povezan jednim od optičkih ili LG Sound Sync (optički ili bežični), ovaj sound bar zvučnik mijenja odgovarajuću funkciju i možete slušati zvuk preko njega.

Kada pokušate spojiti BLUETOOTH uređaj

Kada pokušate spojiti **Bluetooth** uređaj za ovaj uređaj, funkcija **Bluetooth** će biti označena. Pustite glazbu na **Bluetooth** uređaju.

Povezivanje s prijenosnim uređajem

Kada povežete prijenosni uređaj pomoću stereo kabela od 3,5 mm, ovaj uređaj mijenja funkciju na prijenosnu. Možete čuti zvuk koji dolazi iz vašeg uređaja.

Kada reproducirate glazbu pomoću aplikacije „LG Wi-Fi zvučnik“

Kada reproducirate glazbu pomoću aplikacije „LG Wi-Fi zvučnik“ na svom pametnom uređaju, ovaj sound bar zvučnik mijenja funkciju na WI-FI i možete slušati glazbu preko njega.

! Napomena

- Za prelazak na funkciju optički, potrebno je izdržati 5 sekundi bez signala.
- Ovaj uređaj ne prebacuje funkciju na optičku ako je SIMPLINK povezanog TV-a, Blu-ray disk playera, set-top boxa ili dr. uređaj uključen ili je povezani uređaj koji podržava CEC uključen. Ukoliko želite koristiti automatsku promjenu funkcije, isključite SIMPLINK funkciju na LG TV prijarniku. Potrebno je oko 30 sekunda da bi se SIMPLINK isključio.
- Ako je podešena funkcija zaključane **Bluetooth** poveznice, **Bluetooth** poveznica bit će dostupna samo na **Bluetooth** i LG TV funkciji. (stranica 33)
- U WI-FI funkciji bez mrežne poveznice, ne možete spojiti **Bluetooth** uređaj i LG TV putem LG Sound Sync (Bežično). Kako biste omogućili ove poveznice, promijenite funkciju na neku drugu.

Podešavanje zvuka

Podešavanja zvučnog efekta

Sustav u sebi sadrži brojna prije podešena zvučna polja okružujućeg zvuka. Željeni zvučni mod možete odabrati pomoću **SOUND EFFECT**.

Prikazani znak za ujednačivač može biti različit što ovisi o izvoru zvuka i efektima.

Prikazano	Opis
ASC (Prilagodljivo podešavanje zvuka)	Analizira značajke ulaznog zvuka i omogućuje optimiziran zvuk sadržaja u stvarnom vremenu.
BASS BLAST ili BASS BLAST+	Pojačava bas i snažan zvuk.
STANDARD	Možete uživati u vrhunskom zvuku s MERIDIAN tehnologijom.
MOVIE	Možete uživati u bogatom i filmskom surround zvuku.
MUSIC	Možete uživati u više dobrog zvuka za izvore glazbe.

! Napomena

- Redoslijed zvučnih efekata može se razlikovati ovisno od regionalnih opcija.
- U nekima od režima zvučnih efekata, neki zvučnici, nema zvuka ili je zvuk slab. Ovisi o režimu zvuka i izvoru zvuka, nije neispravan.
- Možda trebate resetirati režim zvučnih efekata, nakon prebacivanja ulaza, ponekad čak i nakon što se zvučna datoteka promijeni.
- Kada se unese Dolby Atmos izvor, zvučni efekat biće automatski promijenjen na DOLBY ATMOS.

U ovom stanju, čak i kada dodirnete gumb kao što su **SOUND EFFECT** i **AUTO VOLUME**, ovaj uređaj neće reagirati. Na zaslonu će se samo prikazati "NOT SUPPORTED" (nije podržano).

Automatsko podešavanje razine glasnoće



Ovaj uređaj podržava funkciju automatske glasnoće koja automatski podešava razinu glasnoće.

Kada je izlazni zvuk preglasan ili pretih, pritisnite **AUTO VOL** na daljinskom upravljaču. Na taj način možete uživati u zvuku odgovarajuće glasnoće.

Za prekid ove funkcije, ponovno pritisnite tipku dok je prikazano "ON-AUTO VOLUME".

Podesite razinu zvuka

Možete podesiti razinu zvuka za svaki zvučnik: Subwoofer, Treble, Bas, Središnji, kontrola jačine iznad glave, stražnji.

1. Pritisnite gumb  više puta da odaberete zvučnik koji želite podesiti.
2. Pritisnite **VOL**  za podešavanje razine zvuka.

Zvučnik	Zaslon	Opseg
Subwoofer	SUBWF	-15 ~ 6
Treble	TREBLE	-5 ~ 5
Bas (duboki tonovi)	BASS	-5 ~ 5
Središnji	CENTER	-6 ~ 6
Kontrola jačine iznad glave	OVC	-6 ~ 6
Stražnji	REAR	-6 ~ 6

! Napomena

Prilagodavanje razine stražnjih zvučnika primjenjuje se samo kada su stražnji zvučnici povezani.

Stanje mirovanja



Zvučnik se prebacuje u stanje mirovanja ako se ne reproducira glazba ili se nijedna tipka ne koristi.

Stanje mirovanja

Opcija 1.

Ako je mreža odspojena i glazba se ne reproducira i nijedna tipka se ne pritisne tijekom 15 minuta, zvučnik se prebacuje u stanje mirovanja. Tada se na prozoru zaslona prikazuje "GOOD-BYE" i LED indikator na uređaju svijetli crveno.

Opcija 2.



Ako pritisnete i držite  na uređaju ili  na daljinskom upravljaču približno 3 sekunde, zvučnik se prebacuje u stanje mirovanja. Tada se na prozoru zaslona prikazuje "GOOD-BYE" i LED indikator na uređaju svijetli crveno.

Mrežno stanje mirovanja

Opcija 1.

Kada je mreža povezana ali se glazba ne reproducira i tipke nisu pritisnute tijekom 15 minuta, zvučnik se prebacuje na mrežno stanje mirovanja. Tada se LED indikator na uređaju zatamni u bijeloj boji.



Opcija 2.

Ako pritisnete  na uređaju ili  na daljinskom upravljaču, zvučnik se prebacuje u mrežno stanje mirovanja. Tada se LED indikator na uređaju zatamni u bijeloj boji.

Bluetooth stanje pripravnosti

Ako je **Bluetooth** stanje pripravnosti postavljeno na UKLJUČENO, zvučnik prebacuje na **Bluetooth** stanje pripravnosti dok je isključeno.

Kad na glavnom uređaju uključite **Bluetooth** stanje pripravnosti, **Bluetooth** i LG TV mogu se povezati čak i kad mreža nije povezana.

Podesite razinu glasnoće uređaja na minimum. Zatim pritisnite i zadržite  na uređaju i  na daljinskom upravljaču na oko 3 sekunde. Možete vidjeti "ON-BT STANDBY" i uređaj prebacuje **Bluetooth** standby način rada.

Za otkazivanje ove funkcije, pritisnite  dok se skrola "ON-BT STANDBY".

Napomena

Za korištenje ove funkcije uključite funkciju AUTO POWER.

Resetirajte zvučnik

Ako zvučnik ne reagira, resetirajte zvučnik.

Pritisnite i držite tipku  dok ne čujete jedan zvuk bip. Na prozoru za prikaz prikazat će se „RESET“. Tada se deaktiviraju svi ulazi bežične mreže, te se brišu pohranjene informacije bežične mreže.

Rješavanje problema

Općenito

Simptomi	Uzrok i rješenje
Uređaj ne radi ispravno.	<ul style="list-style-type: none"> Isključite napajanje ovog uređaja i povezanog vanjskog uređaja (TV, zvučnik, DVD player, pojačalo, itd.) i ponovno ih uključite. Odspojite kabel napajanja ovog uređaja i povezanog vanjskog uređaja (TV, Woofer, DVD player, pojačalo, itd.), i zatim ponovno pokušajte s povezivanjem. Prethodne postavke možda neće biti spremljene kada je napajanje uređaja isključeno.
Uređaj se ne uključuje.	<p>Je li kabel napajanja utaknut u utičnicu?</p> <ul style="list-style-type: none"> Utikač napajanja utaknite u utičnicu.
Zvuk se ne proizvodi.	<p>Je li glasnoća podešena na minimum?</p> <ul style="list-style-type: none"> Podesite glasnoću. Kada koristite vezu s vanjskim uređajem (set top box, Bluetooth uređaj, itd.), podesite razinu glasnoće uređaja. <p>Je li aktivirana funkcija utišavanja?</p> <ul style="list-style-type: none"> Pritisnite  ili podesite razinu glasnoće za prekid funkcije utišavanja. <p>Je li funkcija pravilno odabrana?</p> <ul style="list-style-type: none"> Provjerite izvor ulaza i odaberite odgovarajući izvor ulaza.
Nema zvuka iz woofera	<p>Je li subwoofer priključen?</p> <ul style="list-style-type: none"> Kabel napajanja subwoofera utaknite u zidnu utičnicu. <p>Je li uparivanje između uređaja i subwoofera prekinuto?</p> <ul style="list-style-type: none"> Povežite uređaj i subwoofer. (stranica 14)
Daljinski upravljač ne radi ispravno.	<p>Je li daljinski upravljač previše udaljen od uređaja?</p> <ul style="list-style-type: none"> Daljinski upravljač koristite unutar približno 7 m. <p>Ima li prepreka na putanji između daljinskog upravljača i uređaja?</p> <ul style="list-style-type: none"> Uklonite prepreku. <p>Jesu li baterije u daljinskom upravljaču prazne?</p> <ul style="list-style-type: none"> Baterije zamijenite novima.
Funkcija AUTO POWER ne radi.	<ul style="list-style-type: none"> Provjerite vezu vanjskog uređaja kao što su TV, DVD/Blu-Ray player ili Bluetooth uređaj. Provjerite stanje SIMPLINK-a na Vašem LG televizoru i isključite SIMPLINK. Ovisno o povezanom uređaju, ova funkcija možda neće raditi.
LG Sound Sync ne radi.	<ul style="list-style-type: none"> Provjerite podržava li LG TV LG Sound Sync. Provjerite vezu LG Sound Sync-a. Provjerite postavke zvuka vašeg TV-a i ovog uređaja.

Simptomi	Uzrok i rješenje
Kada mislite da je izlazni zvuk uređaja slab.	<p>Provjerite detalje u nastavku i prema tome podesite uređaj.</p> <ul style="list-style-type: none"> • Prebacite sa stanja DRC funkcije na [OFF] koristeći „LG Wi-Fi zvučnik“. • Sa soundbarom povezanim s TV-om, promijenite postavku AUDIO DIGITAL OUT u izborniku podešavanja TV-a s [PCM] na [AUTO] ili na [BITSTREAM]. • Sa soundbarom povezanim s kućnim kinom, promijenite postavku AUDIO DIGITAL OUT u izborniku podešavanja playera s [PCM] na [PRIMARY PASS-THROUGH] ili na [BITSTREAM]. • Promijenite Audio DRC podešavanja u ponudniku povezanog uređaja na [OFF]. • Provjerite je li noćni način rada isključen. Isključite [OFF] noćni način rada.
Jedinica se ne povezuje sa Bluetooth jedinicom.	<ul style="list-style-type: none"> • Isključite funkciju zaključavanja Bluetooth povezivanja. (stranica 33)

Mreža

Simptomi	Uzrok i rješenje
Zvučnik se ne može povezati na vašu kućnu mrežu.	Bežičnu komunikaciju mogu ometati kućanski aparati koji koriste radio frekvencije. Zvučnik udaljite od tih uređaja.
Medijski serveri nisu prikazani na listi uređaja.	<ul style="list-style-type: none"> • Na vašem medijskom serveru je podignut vatrozid ili antivirusni softver. Isključite vatrozid ili antivirusni softver pokrenut na računalo ili medijskom serveru. • Provjerite je li zvučnik spojen na istu mrežu na koju je spojen medijski poslužitelj.
„LG Wi-Fi zvučnik“ ne radi ispravno.	<p>Da li je „LG Wi-Fi zvučnik“ uključen?</p> <ul style="list-style-type: none"> • Uključite „LG Wi-Fi zvučnik“ <p>Da li su LAN kabel i „LG Wi-Fi zvučnik“ ispravno spojeni na bežični usmjerivač?</p> <ul style="list-style-type: none"> • Spojite LAN kabel na LAN priključak na stražnjoj strani „LG Wi-Fi zvučnika“ i na vaš bežični usmjerivač. <p>Ako ste ponovno pokrenuli ruter?</p> <ul style="list-style-type: none"> • Trebate isključiti i ponovno uključiti napajanje zvučnika. <p>Ako instalirate novi ruter.</p> <ul style="list-style-type: none"> • Trebate izvršiti vraćanje na tvorničke postavke i podesiti mrežnu vezu zvučnika.

Aplikacija

Simptomi	Uzrok i rješenje
Aplikacija „LG Wi-Fi zvučnik“ ne radi ispravno.	<p>Javlja li se greška prilikom pristupanja aplikaciji?</p> <ul style="list-style-type: none"> • Provjerite je li vaš pametni uređaj kompatibilan s aplikacijom. • Uvjerite se da je aplikacija „LG Wi-Fi zvučnik“ ažurirana na najnovijoj verziji. • Provjerite je li se prednje LED svjetlo zvučnika promijenilo iz crvenog u bijelo.

NAPOMENE za upotrebu bežične veze

Simptomi	Uzrok i rješenje
Može doći do smetnji u bežičnoj vezi ovoga uređaja.	<ul style="list-style-type: none"> • Bežična veza možda neće ispravno raditi na području sa slabim signalom. • Uređaj postavite dovoljno blizu bežičnog niskonca. • Za optimalan rad uređaj nemojte postaviti na metalni namještaj.
U sljedećim bi slučajevima Bluetooth uređaj mogao neispravno raditi ili proizvoditi buku.	<ul style="list-style-type: none"> • Kada vaše tijelo dođe u kontakt s odašiljačem Bluetooth uređaja ili zvučnikom sound bar. • Kada postoji prepreka ili zid ili kada je uređaj postavljen na izoliranom mjestu. • Kada postoji uređaj (bežični LAN, medicinska oprema ili mikrovalna pećnica) koji upotrebljava istu frekvenciju, uređaje postavite na što veću međusobnu udaljenost. • Kada uređaj povezujete s Bluetooth uređajem, uređaje postavite na što manju međusobnu udaljenost. • Kada se uređaj nalazi predaleko od Bluetooth uređaja, može doći do prekida veze i neispravnog rada uređaja.

BILJEŠKE za puštanje Demo način rada

Simptomi	Uzrok i rješenje
Ne možete mijenjati ulazni izvor tipkom F , kao što su BT (Bluetooth), HDMI itd., a samo [DEMO] oznaka se prikazuje na prednjem zaslonu.	Iskopčajte kabel za napajanje i ponovno ga uključite. Ako to ne uspije, pritisnite i držite gumb  na sound bar zvučniku dok ne čujete jedan zvučni signal. Možete vidjeti "RESET" na prozoru zaslona.
Daljinski upravljač ne radi. (nema odgovora)	

Zahtjevi za datoteke

Dostupne ekstenzije datoteka: "mp3", "flac", "aac", "ogg", "wav"

Frekvencija uzorkovanja: unutar 32 do 48 kHz (mp3), do 192 kHz/24 bit (flac)

Brzina prijenosa podataka: do 320 kbps (mp3)

- Zahtjevi na datoteke nisu uvijek kompatibilni. Mogu postojati neka ograničenja ovisno o karakteristikama datoteke i mogućnostima medijskog servera.
- Neke wav datoteke nisu podržane na ovom zvučniku.
- Ovisno o tipu datoteke ili načinu snimanja, reprodukcija možda neće biti moguća.
- Neke datoteke s DRM-om nisu podržane na ovom zvučniku.
- Tipovi podržanih datoteka mogu se razlikovati ovisno o operativnom sustavu i/ili proizvođaču pametnog uređaja i računala.

Zaštitni znakovi i licence

Svi zaštitni znaci su zaštitni znaci njihovih vlasnika.

 **DOLBY ATMOS**®

Proizvedeno prema licenci tvrtke Dolby Laboratories. Dolby, Dolby Atmos i simbol dvostrukog D su zaštitni znakovi tvrtke Dolby Laboratories.

DTS
Digital Surround

Za DTS patente, pogledajte <http://patents.dts.com>. Proizvedeno pod licencom od DTS Licensing Limited. DTS, simbol, DTS i simbol zajedno i Digital Surround su registrirani zaštitni znakovi i/ili zaštitni znakovi od DTS, Inc. u Sjedinjenim Državama i/ili drugim zemljama.
© DTS, Inc. Sva prava su pridržana.

 **Bluetooth**®

Zaštitna riječ i logotipi **Bluetooth**® registrirani su zaštitni znaci tvrtke **Bluetooth SIG, Inc.** i svaka upotreba takvih oznaka od strane LG Electronics u skladu je s licencom. Ostali zaštitni znaci i zaštitni nazivi u vlasništvu su svojih vlasnika.

HDMI™
HIGH-DEFINITION MULTIMEDIA INTERFACE

Pojmovi HDMI i HDMI multimedijско сучелје високе дефиниције, као и HDMI знак су заштитни знакови твртке HDMI Licensing d.o.o. у Сједињеним Америчким Државима и другим државима.

Karakteristike

Općenito	
Zahtjevi napajanja	Pogledajte glavnu naljepnicu na jedinici.
Potrošnja energije	Pogledajte glavnu naljepnicu na jedinici.
	Stanje mirovanja na mreži: 6,4 W (Ako su svi mrežni ulazi aktivirani.)
Dimenzije (Š x V x D)	približno 1 443,0 mm x 63,0 mm x 146,0 mm (s postoljem)
Radna temperatura	5 °C do 35 °C
Radna vlažnost zraka	5 % do 90 %
Dostupna frekvencija uzorkovanja digitalnog audio ulaza	32 kHz, 44,1 kHz, 48 kHz, 88,2 kHz, 96 kHz
Dostupan format digitalnog audioulaza	Dolby Atmos, Dolby Audio, DTS Digital Surround, PCM

Ulaz/Izlaz	
OPTICAL IN	3 V (p-p), optički priključak x 1
PORTABLE IN	0,32 Vrms (stereo priključak od 3,5 mm) x 1
HDMI IN (1) / HDMI IN (2)	19 pinski (Tip A, HDMI™ konektor) x 2
HDMI OUT	19 pinski (Tip A, HDMI™ konektor) x 1 4K izvori ovisni o HDCP 2.2 su podržani na 4K rezolucijama.

Pojačalo (RMS izlazna snaga)	
Ukupno	550 W RMS
Prednji	50 W RMS x 2 (4 Ω pri 1 kHz, THD 10 %)
Središnji	50 W RMS (4 Ω pri 1 kHz, THD 10 %)
Surround	50 W RMS x 2 (4 Ω pri 1 kHz, THD 10 %)
Gornji	50 W RMS x 2 (4 Ω pri 1 kHz, THD 10 %)
Subwoofer	200 W RMS (3 Ω pri 80 Hz, THD 10 %)

Bežični subwoofer	
Zahtjevi napajanja	Pogledajte natpisnu pločicu na subwooferu.
Potrošnja energije	Pogledajte natpisnu pločicu na subwooferu.
Tip	1 kanal 1 zvučnik
Impedancija	3 Ω
Nazivna ulazna snaga	200 W RMS
Maksimalna ulazna snaga	400 W RMS
Dimenzije (Š x V x D)	približno 221,0 mm x 390,0 mm x 312,8 mm

Sustav	
LAN priključak	Ethernet priključak x 1, 10 BASE-T/100 BASE-TX
Bežični LAN (unutarnja antena)	802.11a/b/g/n Wi-Fi mreže

SPK8-S (SPK8-S, S78S1-S), Prodaje se zasebno

Bežični prijemnik	
Zahtjevi napajanja	Pogledajte glavnu oznaku na bežičnom prijemniku.
Potrošnja energije	Pogledajte glavnu oznaku na bežičnom prijemniku.
Stražnji	70 W RMS x 2 (3 Ω pri 1 kHz, THD 10 %)
Dimenzije (Š x V x D)	približno 60,0 mm x 220,0 mm x 175,0 mm

Stražnji zvučnici (oba)	
Tip	1 kanal 1 zvučnik
Impedancija	3 Ω
Nazivna ulazna snaga	70 W RMS
Maksimalna ulazna snaga	140 W RMS
Dimenzije (Š x V x D)	približno 100,0 mm x 140,0 mm x 100,0 mm

- Izvedba i karakteristike su podložni promjeni bez prethodne obavijesti.

Rukovanje zvučnikom

Transport zvučnika

Molimo sačuvajte originalnu ambalažu uređaja i materijale za pakiranje. Ako zvučnik trebate transportirati, najbolje ćete ga zaštititi ako ga ponovno zapakirate onako kako je bio originalno tvornički zapakiran.

Čišćenje vanjskih površina

- U blizini zvučnika ne koristite hlapljive tekućine poput insekticida u spreju.
- Brisanje s jakim pritiskanjem može oštetiti površinu.
- Ne ostavljajte gumene ili plastične proizvode u kontaktu sa zvučnikom na duže vrijeme.

Čišćenje zvučnika

Za čišćenje playera, koristite mekanu i suhu krpu. Ako su površine izrazito prljave, koristite mekanu krpu lagano navlaženu blagom otopinom deterdženta. Ne upotrebljavajte jaka otapala kao što su alkohol, benzin ili razrjeđivač jer tako možete oštetiti površinu zvučnika.

Važne informacije u vezi s mrežnim uslugama

Sve informacije, podaci, dokumenti, komunikacije, preuzimanja, datoteke, tekst, slike, fotografije, grafike, videozapisi, webcastovi (programi za emitiranje na internetu), publikacije, alati, resursi, softver, kod, programi, apleti, widgeti, aplikacije, proizvodi i drugi sadržaj ("Sadržaj") i sve ponude ("Usluge") koje pružaju ili koje su omogućene od ili putem treće strane (svaki "Pružatelj usluge") isključiva su odgovornost Pružatelja usluge od kojega su primljene. Dostupnost i pristup Sadržaju i Uslugama koje nudi Pružatelj usluge putem LGE uređaja podložni su promjenama u svakom trenutku, bez prethodne obavijesti, uključujući, ali nije ograničeno na obustavu, uklanjanje ili prestanak svih ili bilo kojeg dijela Sadržaja ili Usluga.

Ako imate bilo kakvih pitanja ili problema vezanih za Sadržaj ili Usluge, možete pogledati internetsku stranicu Pružatelja usluge za najnovije informacije. LGE nije odgovoran i ne jamči za korisničku uslugu vezano za Sadržaj i Usluge. Bilo kakvo pitanje ili zahtjev za uslugu vezano za Sadržaj ili Usluge trebaju se uputiti izravno odgovarajućim Pružateljima sadržaja i usluga.

Imajte na umu da LGE nije odgovoran za bilo kakav Sadržaj ili Usluge koje omogućuje Pružatelj usluga, kao ni za bilo kakve promjene, uklanjanje ili prestanak davanja takvog Sadržaja ili Usluga, i ne jamči za dostupnost ili pristup takvom Sadržaju ili Uslugama.

UVJETI UPOTREBE

Ovi uvjeti uporabe odnose se na pojedince i grupe koji koriste LG Wi-Fi zvučnik, bilo koji/e softver/e povezan s LG Wi-Fi zvučnikom, ovu aplikaciju i bilo koje usluge povezane s ovom aplikacijom (zajednički „LG softver“). Oni određuju odgovornosti tvrtke LGE prema vama te određuju ono što „smijete“ ili „ne smijete“ raditi kada koristite LG softver. LG softver je zakonom zaštićen softver u vlasništvu LG Electronics Inc., korporacije registrirane u Koreji s registriranim uredom na adresi Yeouido-dong 20, Yeoungdeungpo-gu, Seul, Koreja. LGE i njegovi davatelji licence („LGE“, „mi“ ili „nas“).

Pristupom ili korištenjem LG softvera potvrđujete prihvaćanje ovih Uvjeta upotrebe i prihvaćate ponašati se u skladu s njima. Ako ne prihvatite ove Uvjete upotrebe, nećete moći pristupiti ili koristiti LG softver. U slučaju nastupanja bilo kakvog spora između ovih Uvjeta upotrebe i bilo kojeg drugog dokumenta koji se odnosi na ove Uvjete upotrebe, ovi Uvjete upotrebe imaju prednost osim ako nije izričito navedeno drukčije u odgovarajućem dokumentu.

Dajemo vam ne-ekskluzivnu licencu za korištenje prethodno instalirane kopije LG softvera isključivo u mjeri koja je vama potrebna za osobno korištenje zvučnika LG Wi-Fi zvučnika i za nijednu drugu namjenu.

Prihvaćate da sva vlasnička prava za LG softver bilo gdje u svijetu pripadaju isključivo nama i da se nikakva vlasnička prava koja se tiču LG softvera ne prenose na vas. Vi samo imate pravo na ograničeno korištenje LG softvera koje vam je dopušteno prema uvjetima ove licence.

Ne smijete kopirati, mijenjati, dekomprimirati ili koristiti metode obrnutog inženjeringa na našem softveru na bilo koji način osim ako zakonski imate pravo na to. Mi zadržavamo pravo ograničiti, povući ili prestati s pružanjem svih ili jednog dijela Usluga bez prethodne obavijesti ako smatramo da ste prekršili ove Uvjete upotrebe.

Vi prihvaćate da LG softver nije razvijen kako bi zadovoljio vaše osobne zahtjeve. Ne obećavamo niti jamčimo da je LG softver bez programskih problema ili grešaka niti da će u svakom trenutku biti dostupan. Ulažemo komercijalno prihvatljive napore kako bismo kontinuirano pružali LG softver, na temelju visoke kvalitete, ali ne možemo jamčiti da će on uvijek biti dostupan, neprekidno ili bez greške. Moguće je da ćemo možda morati prekinuti ili povući iz upotrebe LG softver ili suspendirati ili ograničiti vaše korištenje

svih ili jednog dijela Usluga kada smatramo da je to neophodno iz tehničkih, operativnih, sigurnosnih, pravnih ili zakonskih razloga.

Ne prihvaćamo nikakvu odgovornost ako su iz bilo kojeg razloga Usluga ili bilo koji njihov dio nedostupni u bilo kojem trenutku ili u bilo kojem vremenskom razdoblju.

Iako možete koristiti LG softver za preuzimanje i pristup sadržaju ili aplikacijama koje su omogućile treće strane na vašem LG softveru, ne obećavamo niti jamčimo da ćete uvijek moći pristupiti tom sadržaju ili aplikacijama. Stoga, koliko nam to zakon omogućava, odričemo se svih jamstava, uvjeta i drugih uvjeta koji mogu biti podrazumijevani u okviru uvjeta ove licence na temelju zakona.

Stoga, koliko nam to zakon omogućava, odričemo se svih odgovornosti za bilo kakav nastali gubitak ili štetu vama ili bilo kojoj drugoj osobi zbog korištenja LG softvera. Mi smo samo odgovorni za pretrpljeni gubitak ili štetu koja je predvidljivi rezultat našeg kršenja uvjeta ove licence ili našeg nemara do dolje navedenog iznosa, ali nismo odgovorni ni za kakav gubitak ili štetu koja se ne može predvidjeti. Gubitak ili šteta su predvidljivi ako su očigledna posljedica našeg kršenja ili su očekivani od strane vas ili nas kada ste počeli koristiti LG softver.

Za bilo kakav gubitak ili štetu koja nije isključiva prema uvjetima ove licence, bilo da je nastala u ugovoru, pogrešnim postupanjem (uključujući nemar) ili na drugi način, cjelokupna naša odgovornost ili naše skupine tvrtki prema vama je ograničena na iznos koji ste platili za uslugu vašeg LG softvera. U mjeri dopuštenej važećim zakonima, neki pravni sustavi ne dozvoljavaju ograničenje ili izuzeće od odgovornosti za slučajne ili posljedične štete ili imaju zakone koji ograničavaju granicu ili izuzeće od odgovornosti, stoga se gornje ograničenje možda neće odnositi na vas.

Ništa u uvjetima ove licence neće ograničiti ili isključiti našu odgovornost za smrt ili tjelesne ozljede koje su proizašle iz našeg nemara, prijevare ili nepoštenog dovođenja u zabludu ili bilo koje druge odgovornosti koja ne može biti isključena ili ograničena na temelju zakona.

LG softver omogućuje pristup „aplikacijama“ i poveznicama na druge usluge koje su u vlasništvu i kojima upravljaju treće strane, poput Pružatelja sadržaja. Bilo koje aplikacije, usluge i sadržaji treće strane kojima pristupite putem Usluga omogućeni su vam od strane tih Pružatelja usluga treće strane i izvan su opsega ovih Uvjeta upotrebe.

Vaš odnos s bilo kojim Pružateljem usluga treće strane je isključivo između vas i određenog Pružatelja usluga te može podlijevati vlastitim uvjetima i odredbama tog Pružatelja usluga i njegovoj politici privatnosti. Preporučujemo vam da pročitate te dokumente, iako mi nismo odgovorni za njihov sadržaj. Ne prihvaćamo nikakvu odgovornost za aplikacije, usluge ili sadržaj koji nude Pružatelji usluga treće strane.

Možemo postaviti ograničenja korištenja ili pristupa određenom sadržaju, aplikacijama ili uslugama treće strane, u bilo kojem slučaju bez obavijesti ili odgovornosti. Izričito se odričemo bilo kakve odgovornosti ili obaveza za bilo kakve promjene, prekide, onemogućavanje, uklanjanje ili obustavu bilo kojeg sadržaja, aplikacije ili usluge dostupne putem ovog LG softvera. Nismo odgovorni i ne jamčimo ni za korisničku službu u vezi sa sadržajem, aplikacijom i uslugama. Bilo kakva pitanja ili zahtjevi za uslugom vezano za sadržaj, aplikaciju ili usluge treće strane trebaju se uputiti izravno odgovarajućim pružateljima usluge ili sadržaja ili programerima aplikacije.

Ovi uvjeti ne utječu na vaša zakonom zajamčena prava koja vam pripadaju kao potrošača.

Prikladnost Usluga za djecu i alati roditeljske kontrole

Ovo izmijenite kako bi bilo adekvatno: Usluge nisu namijenjene djeci mlađoj od 13 godina i nisu posebno strukturirane da privuku djecu mlađu od 13 godina. Nadalje, određeni sadržaj kojem možete pristupiti putem korištenja Usluga može sadržavati materijale koje smatrate nepristojnima, upitnima ili neprimjerenima za djecu.

Ako dopustite djeci korištenje vašeg LG Smart TV-a za pristup Uslugama, isključivo ste vi odgovorni za odluku o tome jesu li određene Usluge primjerene da im pristupaju djeca.

Vaš Smart TV ima i alat za roditeljsku kontrolu (pomoću 4-znamenastog PIN-a). Ako ste aktivirali 4-znamenasti PIN, vaš LG Smart TV neće moći prikazati zabranjeni sadržaj osim ako upišete PIN. Vi ste odgovorni za podešavanje i održavanje alata roditeljske kontrole te bilo kojih drugih dostupnih kontrola, te mi nećemo biti odgovorni za bilo kakvu štetu, gubitak ili oštećenje koje možete pretrpjeti vi ili bilo koji drugi korisnik vašeg LG Smart TV-a koji mogu nastati kao rezultat vašeg nepridržavanja navedenog. Ovisno o modelu vašeg LG Smart TV-a ove funkcije mogu biti nedostupne.

Virusi i zaštita

Ovo izmijenite kako bi bilo adekvatno: Ulažemo komercijalno prihvatljive napore kako bismo osigurali

da su Usluge sigurne i bez virusa, ali ti napori ne mogu i ne jamče da će Usluge biti bez programskih problema, virusa ili na drugi način ranjive.

Nadalje, ne prihvaćamo odgovornost za bilo kakav gubitak ili štetu uzrokovanu virusom, sprječavanje pristupa uslugi ili drugi tehnološki štetni materijali koji mogu utjecati na vaš LG Smart TV, podatke ili druge materijale koji vam pripadaju tijekom korištenja Usluga.

Izmijenite ako smatrate potrebnim: Prigovori

Ako imate bilo kakvih pitanja, nedoumica ili prigovora o Uslugama, molimo kontaktirajte [uključuje referencu na neosobnu LG email adresu].

Izmijenite ako smatrate potrebnim: Razno

Osim ako nije izričito drugačije navedeno, ovi Uvjeti upotrebe i u njima naznačena dokumentacija sadrže cijeli ugovor između nas i vas u vezi s vašim korištenjem Usluga i zamjenjuje sve prethodne ugovore, dogovore, angažmane ili prijedloge, u pisanom ili usmenom obliku, između nas i vas u vezi s vašim korištenjem Usluga.

Možemo dodijeliti, dati u pod-ugovor ili na drugi način prebaciti bilo koje ili sva naša prava i obaveze prema ovim Uvjetima upotrebe na bilo koje društvo, tvrtku ili osobu. Ovo možemo uraditi jedino ako to materijalno ne utječe na vaša prava prema ovim Uvjetima upotrebe. Vi ne možete dodijeliti, dati u pod-ugovor ili na drugi način prebaciti svoja prava i obaveze prema ovim Uvjetima na nikog drugog (osim kad svoj LG Smart TV ustupate trećoj strani) osim ako to niste najprije s nama dogovorili u pisanom obliku.

Ako odlučimo ne iskoristiti ili ne provesti bilo koje pravo koje imamo protiv vas u određeno vrijeme, to nas ne sprječava da kasnije odlučimo iskoristiti ili provesti to pravo.

Ako se utvrdi da je bilo koji dio ovih Uvjeta upotrebe nelegalan, manjkav ili na neki drugi način neprovediv od strane suda ili nadzornog tijela tada će se, ako je to potrebno, taj dio izbrisati iz Uvjeta upotrebe, a preostali dijelovi Uvjeta upotrebe i dalje će se nastaviti provoditi.

Ovi Uvjeti upotrebe ne stvaraju ili ne izvode zaključak o bilo kakvim pravima koja su provediva od strane bilo koje osobe koja nije strana u njima.

Na ove Uvjete upotrebe primjenjuju se zakoni države u kojoj je vaš LG Smart TV prodan te i vi i tvrtka LGE prihvaćate isključivu nadležnost sudova u zemlji u kojoj je vaš LG Smart TV prodan u vezi s istim

Na ovaj Ugovor primjenjivat će se zakoni Republike Koreje, isključujući nepodudaranje između njihovih

zakonskih odredbi.

Ukoliko imate bilo kakva pitanja ili komentare vezane uz ove Uvjete upotrebe, molimo kontaktirajte www.lg.com.

Tvrtka LGE može s vremena na vrijeme ažurirati ove Uvjete upotrebe. Ako napravimo materijalne promjene u našim Uvjetima upotrebe, o tome ćemo vas obavijestiti putem LG softvera ili na druge načine.

Obavijest s informacijama o softveru s otvorenim izvornim kodom

Za pristup otvorenom kodu prema licencama GPL, LGPL, MPL i ostalim licencama za softver s otvorenim kodom sadržan u ovom uređaju posjetite <http://opensource.lge.com>.

Osim izvornog koda, možete preuzeti sve predmetne uvjete licence, izjave o odricanju odgovornosti i napomene o autorskim pravima.

LG Electronics vam nudi i mogućnost dostave izvornog koda na CD ROM-u uz određenu naknadu troškova za medij, dostavu i obradu narudžbe. Pišite nam na opensource@lge.com.

Ponuda vrijedi tri godine nakon naše zadnje otpreme ovog proizvoda. Ponuda vrijedi za sve koji su upoznati s ovom informacijom.



KORISNIČKI PRIRUČNIK

LG Wi-Fi zvučnik

Sadržaj

1 Početak upotrebe

- 3 „LG Wi-Fi zvučnik“
- 3 – Instaliranje aplikacije „LG Wi-Fi zvučnik“
- 4 – Pokretanje pomoću aplikacije „LG Wi-Fi zvučnik“

2 Povezivanje

- 5 Povezivanje zvučnika na vašu kućnu mrežu
- 5 – Žična veza
- 6 – Jednostavna veza
- 7 – Ručno povezivanje

3 Rad

- 9 Uživanje u glazbi pomoću aplikacije „LG Wi-Fi zvučnik“
- 9 – Pregled bočnog izbornika
- 10 – Pregled [My Speakers]
- 10 – Reprodukcija pjesme
- 11 – Upravljanje pjesmom
- 12 – Pregled reprodukcije
- 13 Postavke
- 13 – Postavke povezanog zvučnika
- 15 – Postavke aplikacije „LG Wi-Fi zvučnik“

1

2

3

„LG Wi-Fi zvučnik“

Aplikacija „LG Wi-Fi zvučnik“ omogućuje vam da koristite razne funkcije ovog zvučnika preko vašeg pametnog uređaja:

Uživajte u glazbi na svom uređaju i kućnom mrežnom poslužitelju

Možete slušati glazbu na svom pametnom uređaju i kućnom mrežnom poslužitelju.

Uporaba ugrađenog Chromecast-a

Možete uživati u glazbenom sadržaju preko ovog zvučnika pomoću aplikacija omogućenih za Chromecast.

Podešavanje i kontroliranje zvučnika

Možete upravljati postavkama zvučnika i kontrolirati zvučnik čak i bez daljinskog upravljača.

Ažuriranje zvučnika

Možete ažurirati zvučnik na najnoviju verziju.

Instaliranje aplikacije „LG Wi-Fi zvučnik“

Putem Apple „App Store“ ili Google „Play Store“

1. Dodirnite Apple ikonu „App Store (Trgovina aplikacijama)“ ili Google ikonu „Play Store (Trgovina za igre)“:
2. Upišite „LG Wi-Fi zvučnik“ u traku za pretraživanje i pritisnite „Pretraži!“
3. Odaberite „LG Wi-Fi zvučnik“ u popisu rezultata pretrage za preuzimanje.



Napomena

- Aplikacija „LG Wi-Fi zvučnik“ će biti dostupna u verziji softvera kako slijedi:
Android OS : Ver 5.0 (ili novija)
iOS : Ver 10 (ili novija)
- Ovisno o uređaju, aplikacija „LG Wi-Fi zvučnik“ možda neće raditi.

Pokretanje pomoću aplikacije „LG Wi-Fi zvučnik“

Kada prvi put pokrenete aplikaciju „LG Wi-Fi zvučnik“, na zaslonu će se pojaviti uvjeti korištenja i ChromeCast usluga.

1. Provjerite sadržaj uvjeta korištenja i odaberite [Agree and start].

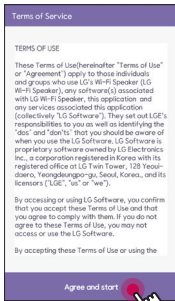

2. Provjerite sadržaj ChromeCast usluge odaberite [Agree and start].

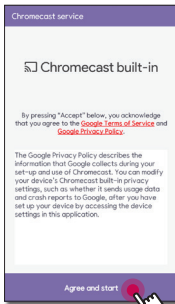

Povezivanje zvučnika na vašu kućnu mrežu

Preduvjeti

- **Bežični usmjerivač** treba biti povezan sa internetom.
- **Pametni uređaj** kao što je pametni telefon ili tablet moraju biti povezani sa bežičnim usmjerivačem preko Wi-Fi veze.

! Napomena

- Uvjerite se da je na bežičnom usmjerivaču aktiviran DHCP.
- Ako zvučnik ne možete povezati s usmjerivačem, idite na postavke usmjerivača i uvjerite se da kvadratić "Allow wireless client to see each other and access my local network" nije označen.
- U mrežnom okruženju (usmjerivač, internet i pružatelj internetskih usluga) koje podržava i IPv4 i IPv6, mreža se automatski povezuje na IPv4 ili IPv6 kada se vrši povezivanje na mrežu. Možete provjeriti sve mrežne statuse tako što ćete odabrati postavke za Moji zvučnici ([ⓘ] > [IP Info.]) na aplikaciji „LG Wi-Fi zvučnik“.

Žična veza

Upotreba žične veze pruža najbolje performanse, jer se pripojeni uređaji izravno povezuju na mrežu bez smetnji radio frekvencija.

1. Povežite svoj zvučnik na kućni usmjerivač pomoću LAN kabela.

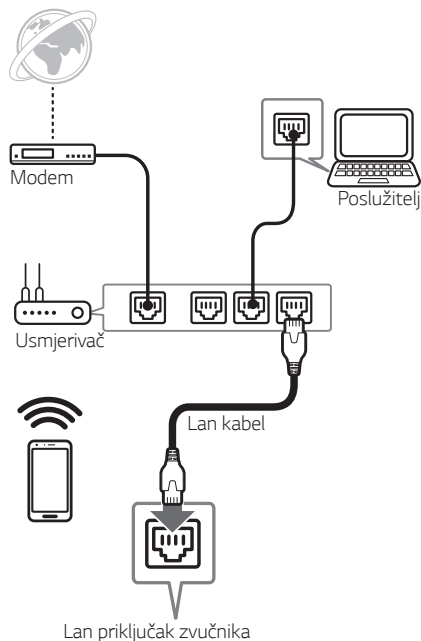

2. Možete vidjeti zvučnik na zaslonu svog pametnog uređaja kada otvorite aplikaciju „LG Wi-Fi zvučnik“.

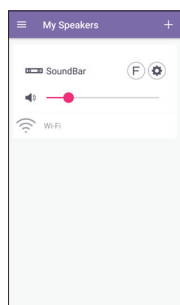

Jednostavna veza

Prpriema

- Za jednostavno povezivanje bit će vam potrebna mogućnost povezivanja s Wi-Fi mrežom.
- Uvjerite se da je postavka za **Bluetooth** na vašem pametnom uređaju uključena.
- Odaberite WI-FI funkciju pomoću **F** na daljinskom upravljaču ili **F** na zvučniku.

! Napomena

Jednostavna veza podržana je preko **Bluetooth Ver 4.0** (ili novija).

1. Provjerite položaj i stanje zvučnika te odaberite [Next].



Ako koristite Android uređaj, potrebno je ovlaštenje lokacije. Idite na sljedeći korak ako koristite iOS uređaj.

Dopustite Ovlaštenje Lokacije. Zatim ponovo pritisnite opciju [Next].

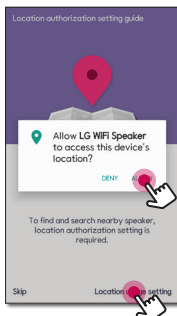

2. Zatim možete vidjeti zvučnik dostupan za povezivanje.



- Odaberite [] ako se željeni zvučnik ne pojavi.
 - Odaberite [] da provjerite zvučnik sa zvučnim signalom.
 - Pretraga nije uspjela, odaberite [Retry] da ponovo potražite zvučnik ili ručno povežete zvučnik. (stranica 7)
3. Odaberite zvučnik za povezivanje tako što ćete provjeriti [] i [Next].

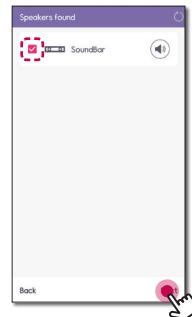

4. Ako za mrežu koristite lozinku, na vašem pametnom uređaju će se pojaviti sigurnosni ekran. Unesite lozinku i pritisnite [Next].

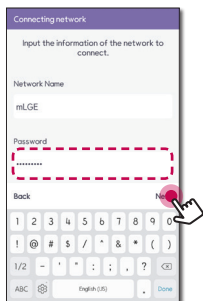

5. Pritisnite [OK] da završite povezivanje.

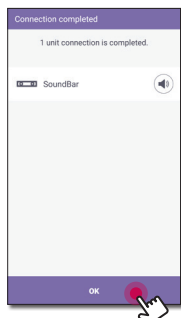

Ručno povezivanje

Kada jednostavno povezivanje nije dostupno između vašeg zvučnika i pametnog uređaja, možete ga povezati ručno.

1. Odaberite [Manual setup] da ručno povežete zvučnik.

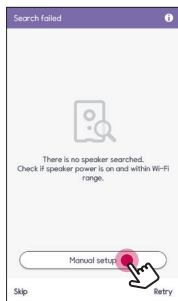

2. Provjerite položaj i stanje zvučnika te odaberite [Next].

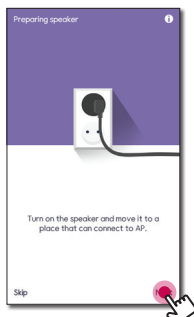

3. Ovaj korak važi samo za iOS uređaj. Idite na sljedeći korak ako koristite Android uređaj.

Uključite Wi-Fi postavke na svom iOS uređaju i odaberite [LG_Speaker_Setup_XXXX] te zatim se vratite nazad na aplikaciju „LG Wi-Fi zvučnik“.

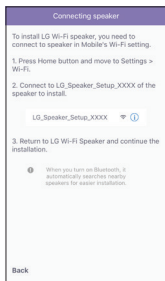

4. Unesite lozinku i pritisnite [Next].

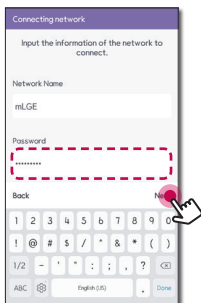

Potom vaš pametni uređaj pretražuje dostupni zvučnik za povezivanje.

5. Pritisnite [OK] da završite povezivanje.

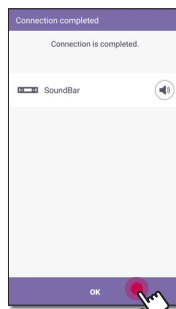

Uživanje u glazbi pomoću aplikacije „LG Wi-Fi zvučnik“

Pomoću aplikacije „LG Wi-Fi zvučnik“ možete reproducirati glazbu na vašem pametnom uređaju.

! Napomena

Nešto od onog što je sadržano u ovom dijelu može se razlikovati od aplikacije „LG Wi-Fi zvučnik“ ovisno o verziji aplikacije.

Priprema

1. Provjerite mrežnu vezu sa zvučnikom. (Stranica 5)
2. Da biste koristili zvučnik morate preuzeti i instalirati aplikaciju „LG Wi-Fi zvučnik“. (Stranica 3)

Pregled bočnog izbornika

1. Pokrenite aplikaciju „LG Wi-Fi zvučnik“ na svom pametnom uređaju. Pojavit će se [My Speakers].
2. Dodirnite gumb [☰].

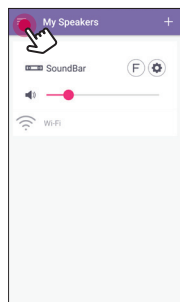

3. Pojavit će se bočni izbornik.

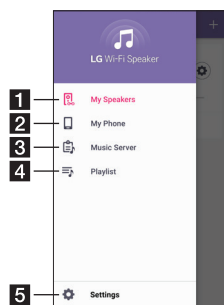

- 1 [My Speakers] – Prikazuje povezani zvučnik.
- 2 [My Phone] – Prikazuje pjesme na ovom pametnom uređaju.
- 3 [Music Server] – Prikazuje pjesme na povezanim uređajima (medijski poslužitelj).
- 4 [Playlist] – Prikazuje listu za reprodukciju.
- 5 [Settings] – Prikazuje postavke aplikacije.

Pregled [My Speakers]

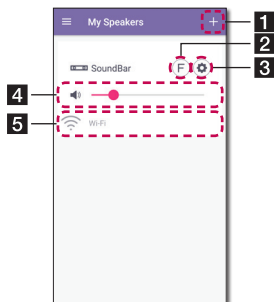

- 1 [+] – Povežite dodatne zvučnike.
- 2 [SoundBar] – Vršiti odabir funkcije povezanog zvučnika.
- 3 [⚙] – Podesite postavke povezanog zvučnika. (Stranica 13)
- 4 [🔊] – Podesite razinu jačine na povezanom zvučniku.
- 5 [Status] – prikazuje stanje povezanog zvučnika.

Reprodukcija pjesme

1. Odaberite [My Phone] ili [Music Server] na bočnom izborniku.

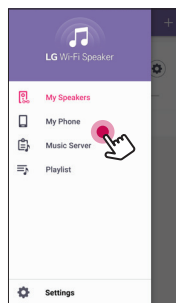

2. Možete vidjeti pjesme na svom pametnom uređaju ili glazbenom poslužitelju. Odaberite pjesmu za reproduciranje.

U izborniku [My Phone], pjesme su razvrstane po [Album], [Artists], [Songs], [Genres] i [Folders] (Android uređaj) ili [iPhone Playlist] (iOS uređaj).

U izborniku [Music Server], pojavljuju se povezani poslužitelji.

3. Pritisnite [📺] i odaberite zvučnik. Možete slušati glazbu preko povezanog zvučnika s Chromecast-om.

Upravljanje pjesmom

Na popisu pjesama u [My Phone] ili [Music Server], dodirnite [:] željene pjesme.

Pojavit će se padajući izbornik.

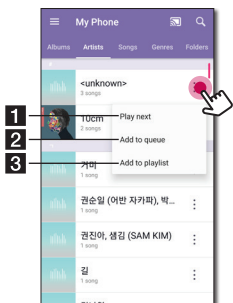

1 [Play next] – Vrši odabir glazbe koja će se sljedeća reproducirati.

2 [Add to queue] – Vrši dodavanje na popis u red čekanja.

3 [Add to playlist] – Vrši dodavanje na željenu listu za reprodukciju.

! Napomena

Ovisno o vašem bežičnom okruženju, reproduciranje pjesme na zvučniku možda neće biti bez problema.

Korištenje liste za reprodukciju

Možete uživati u glazbi koja odgovara vašem ukusu tako što ćete sastaviti listu za reprodukciju.

1. Na popisu pjesama u [My Phone] ili [Music Server], pritisnite [:] željene pjesme i [Add to playlist].

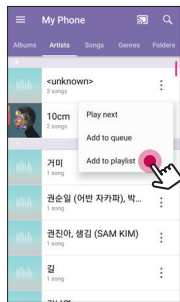

2. Pojavljuje se prozor [Add to playlist].

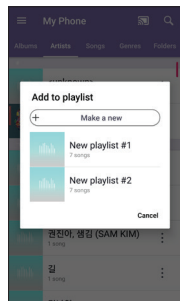

- Odaberite listu za reprodukciju kako biste dodali pjesmu.
- Ako želite sastaviti listu za reprodukciju, odaberite [Make a new].

Pregled reprodukcije

Na ekranu reprodukcije možete potvrditi i prilagoditi razne informacije.

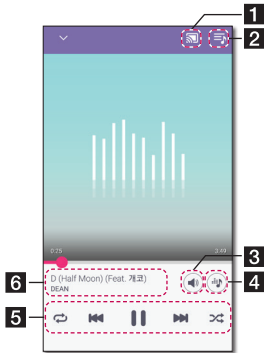

1 - Emitira glazbu na povezani zvučnik preko Chromecast-a i zaustavlja emitiranje glazbe.

2 - Uređuje aktualnu listu za reprodukciju.

3 - Podešava jačinu pametnog uređaja ili jačinu Chromecast-a.

4 - Podešava zvučni efekt.

Podešava reprodukciju.

- Pauzira reprodukciju.

- Pokreće reprodukciju.

/ - Brzo premotavanje natrag ili naprijed.

5 - Ponavlja željeni sadržaj.

Svaki put kada kliknete na to, stanje se promijeni prema redoslijedu (Ponovi jednom) - (Ponovi sve) - (Ponavljanje isključeno).

- nasumična reprodukcija glazbe na popisu. Glazba će se reproducirati nasumičnim redoslijedom.

6 Prikazuje informacije o pjesmi koja se trenutno reproducira.

! Napomena

je isključeno kada slušate glazbu preko svog pametnog uređaja ili slušate glazbu preko zvučnika koji su grupirani s [Google Home] aplikacijom.

Odabir zvučnog efekta

Željeni mod zvuka možete odabrati dodiranjem na .

Prikazane stavke za ekvilajzer mogu se razlikovati ovisno o povezanom zvučniku, izvorima zvuka i njegovih efektata.

1. Tijekom reproduciranja, pritisnite .



2. Odaberite zvučni efekt pomoću te pritisnite [OK].

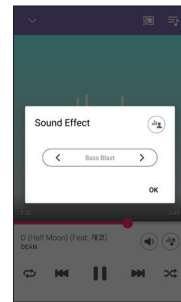

Možete prilagoditi zvučni efekt pomoću da podesite vrijednosti za Sopran i Bas.

! Napomena

- Kada slušate glazbu putem zvučnika pametnog uređaja, ekvilajzer zvuka nije podržan.
- Ovisno o povezanom zvučniku, prikazani zvučni efekt se može razlikovati.

Postavke

S aplikacijom „LG Wi-Fi zvučnik“ možete podesiti povezani zvučnik u svom pametnom uređaju.

! Napomena

Nešto od onog što je sadržano u ovom dijelu može se razlikovati od aplikacije „LG Wi-Fi zvučnik“ ovisno o verziji aplikacije.

Priprema

1. Provjerite mrežnu vezu sa zvučnikom. (Stranica 5)
2. Da biste koristili zvučnik morate preuzeti i instalirati aplikaciju „LG Wi-Fi zvučnik“ (Stranica 3)

Postavke povezanog zvučnika

Možete podesiti postavke povezanog zvučnika.

Na zaslonu [My Speakers], odaberite [F] da podesite postavke povezanog zvučnika.

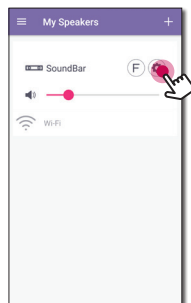

! Napomena

Neke od izbornika nije moguće vidjeti ovisno o povezanom uređaju.

Pojavit će se postavke na povezanom zvučniku.

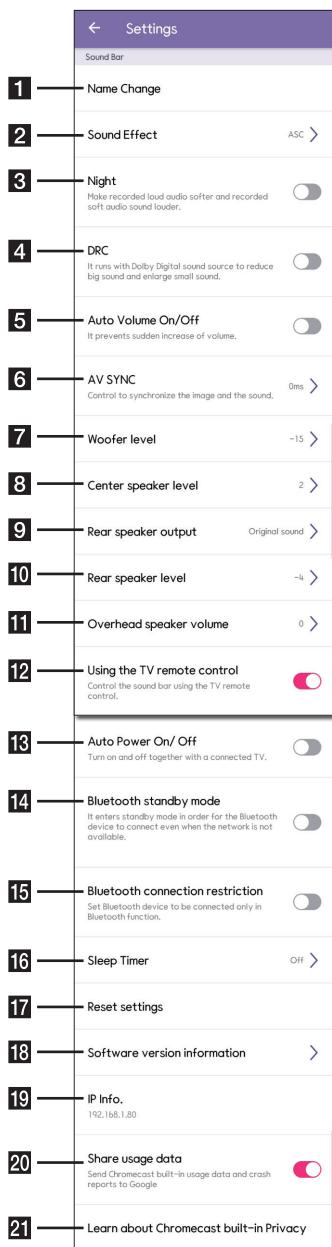

1 [Name Change] – Mijenja naziv zvučnika.

2 [Sound Effect] – Vršiti odabir moda zvučnog efekta.

3 [Night] – Vršiti uključivanje ili isključivanje funkcije noćnog moda.

4 [DRC] – Smanjuje jačinu glasnih zvukova ili pojačava tihe zvukove. (Samo za Dolby Digital) Uključuje ili isključuje funkciju DRC.

5 [Auto Volume On/Off] – Uključuje ili isključuje funkciju automatske glasnoće.

6 [AV SYNC] – Podešava audio i video sinkronizaciju.

7 [Woofer level] – Podešava razinu woofera.

8 [Center speaker level] – Podediste razinu središnjeg zvučnika.

9 [Rear speaker output] – Vršiti odabir izlaza za stražnji zvučnik.

10 [Rear speaker level] – Podešava razinu stražnjeg zvučnika.

11 [Overhead speaker volume] – Podešava razinu jačine zvučnika iznad glave.

12 [Using the TV remote control] – Podešava neke funkcije zvučnika pomoću TV daljinskog upravljača.

13 [Auto Power On/Off] – Uključuje ili isključuje funkciju automatskog napajanja.

14 [Bluetooth standby mode] – Uključuje ili isključuje Bluetooth stanje mirovanja.

15 [Bluetooth connection restriction] – Omogućuje vam da spojite Bluetooth uređaj samo u Bluetooth ili LG TV funkciji.

16 [Sleep timer] – Samoisključivanje nakon podešenog vremena.

17 [Reset settings] – Vršiti resetiranje postavki zvučnika osim informacija o mreži.

18 [Software version information] – Prikazuje informacije o trenutnoj verziji softvera i ažurira softver na najnoviju verziju.

19 [IP Info.] – Prikaz IP adrese zvučnika.

20 [Share usage data] – Odaberite želite li poslati podatke o korištenju Chromecast-a i izvješća o prekidima tvrtki Google.

21 [Learn about Chromecast built-in Privacy] – Prikazuje politiku privatnosti Chromecast-a.

Postavke aplikacije „LG Wi-Fi zvučnik“

Odaberite [Settings] na bočnom izborniku.

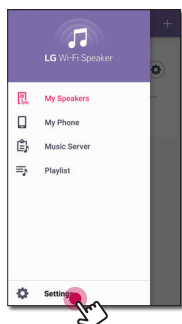

Pojavit će se postavke aplikacije „LG Wi-Fi zvučnik“.

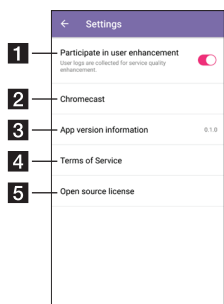

[Participate in user enhancement] –

- 1** Omogućuje slanje korisničkih prijava za poboljšanje kvaliteta usluge.

[Chromecast] – Prikazuje izbornik Chromecast-a.

- 3** **[App version information]** – Prikazuje informacije o verziji aplikacije.

- 4** **[Terms of Service]** – Prikazuje uvjete usluge.

- 5** **[Open source license]** – Prikazuje LGE obavijest o softveru otvorenog koda.

[Chromecast] Izbornik

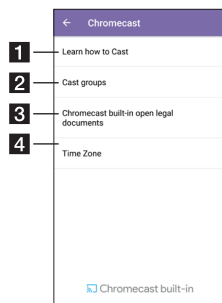

- 1** **[Learn how to cast]** - Pokazuje kako koristiti Chromecast.

- 2** **[Cast Groups]** - Odaberite [Learn about Cast Groups] ili [How to cast to a group] za prikaz odabranih informacija.

- 3** **[Chromecast built-in open legal documents]** - Odaberite [Google Terms of Service], [Google Privacy Policy] ili [Open source license] za prikaz odabranih informacija.

- 4** **[Time zone]** - Podešava vremensku zonu.

! Napomena

Kako biste koristili Cast Groups, instalirajte [Google Home] aplikaciju. Preuzmite aplikaciju s Appleovog "App Store" ili Googleovog "Play Store".

[Time Zone] Izbornik

Automatic Time zone

Omogućuje upotrebu vremenske zone mreže.

Set Time Zone

Ako poništite odabir [Automatic Time zone], možete sami odabrati vremensku zonu.

