

MANUAL DEL PROPIETARIO

Barra de sonido inalámbrica

Lea este manual detenidamente antes de utilizar el aparato y guárdelo como referencia para el futuro.

MODELO

SJ2 (SJ2, SPJ2BM-W)

Información de seguridad

1

Comenzando



PRECAUCIÓN
RIESGO DE DESCARGA
ELÉCTRICA NO ABRIR



PRECAUCIÓN: PARA REDUCIR EL RIESGO DE DESCARGA ELÉCTRICA, NO quite la cubierta (O RESPALDO) DE ESTE PRODUCTO. NO HAY PARTES INTERNAS QUE PUEDAN SER REPARADAS POR EL USUARIO, PARA EL MANTENIMIENTO SOLICITE PERSONAL DE SERVICIO CALIFICADO.

El símbolo del rayo con punta de flecha dentro de un triángulo equilátero, pretende alertar al usuario acerca de la presencia de voltaje peligroso, no aislado, dentro de la carcasa del producto, que puede ser de suficiente magnitud para constituir un riesgo de descarga eléctrica a las personas.



El signo de exclamación dentro de un triángulo equilátero, pretende alertar al usuario de la presencia de importantes instrucciones (de servicio) de funcionamiento y mantenimiento en la información que acompaña al producto.



ADVERTENCIA: PARA EVITAR EL RIESGO DE FUEGO O DESCARGA ELÉCTRICA, NO EXPONGA ESTE PRODUCTO A LA LLUVIA NI A LA HUMEDAD.

PRECAUCIÓN: El aparato no debe exponerse al agua (goteo o salpicaduras) y no deben colocarse sobre él objetos que contengan líquido, como floreros o similares objetos llenos de líquidos, como floreros.

ADVERTENCIA: No instale este equipo en un espacio confinado, tal como una biblioteca o unidad similar.

PRECAUCIÓN: No use dispositivos de alto voltaje cerca de este producto. (Por ejemplo un matamoscas eléctrico) ya que este producto puede experimentar fallas de funcionamiento debido a choques eléctricos.

PRECAUCIÓN: No coloque fuentes de llamas abiertas, como velas encendidas, sobre el aparato.

PRECAUCIÓN: No bloquee las aberturas para ventilación. Instale de acuerdo a las instrucciones del fabricante.

El gabinete cuenta con ranuras y aberturas para ventilación y para garantizar el funcionamiento confiable del producto y protegerlo del calentamiento excesivo. Nunca se debe bloquear las aberturas por colocar el producto sobre una cama, un sofá, una alfombra u otra superficie similar. Este producto no debe ubicarse en una instalación confinada tal como una biblioteca o un bastidor, salvo que se provee de la ventilación

PRECAUCIÓN relacionada con el cable de alimentación

El enchufe de alimentación es el dispositivo de desconexión. En caso de emergencia, se podrá acceder fácilmente al enchufe de alimentación.

Consulte la página de especificaciones del manual del propietario para estar seguro de conocer los requisitos de corriente.

No sobrecargue las tomas eléctricas de pared. Son peligrosas las tomas de pared sobrecargadas, flojas o dañadas, los cables de alargadera, los cables de alimentación deshilachados o los aislamientos de cable dañados o agrietados. Cualquiera de estas condiciones pueden dar como resultado una descarga eléctrica o un incendio. Periódicamente examine el cable de su dispositivo, y si su apariencia indica daño o deterioro, desconéctelo, interrumpa el uso del dispositivo y reemplace el cable por un recambio exacto obtenido en un centro de servicio autorizado. Proteja el cable de alimentación de daños físicos o mecánicos y evite retorcerlo, doblarlo, aplastarlo, atraparlo con una puerta o pisarlo. Ponga especial atención a los enchufes, tomas de corriente y al punto donde el cable sale del dispositivo.

AVISO: Para la información relacionada con la seguridad, incluida la identificación del producto y las características eléctricas, consulte la etiqueta principal de la base o la otra superficie del producto.

principal de la base parte inferior de la Unidad. Este dispositivo está equipado con una batería o acumulador portátil.

Cómo extraer con seguridad las pilas o el paquete de pilas del equipo:

Para extraer las pilas o el paquete de pilas viejas, siga los pasos de montaje en el orden inverso. Para evitar la contaminación del medio ambiente y causar una posible amenaza para la salud humana y/o animal, las pilas o el paquete de pilas viejas deben colocarse en un recipiente apropiado en los puntos de recogida designados. No deseche las pilas o el paquete de pilas junto a otros residuos. Se recomienda que utilice pilas o paquete de pilas de sistemas de reembolso locales y gratuitos, (puede que no estén disponibles en su área). Las pilas o el paquete de pilas no deben exponerse al calor excesivo del sol, fuego o similares.

Símbolos

~	Significa corriente alterna (ca).
≡	Significa corriente directa (cc).
⊞	Significa equipo Clase II.
⏻	Significa espera.
I	Significa "ON" (encendido).
⚡	Significa alto voltaje.

Tabla del Contenido

1 Comenzando

- 2 Información de seguridad
- 6 Características exclusivas
- 6 Introducción
 - 6 – Símbolos utilizados en este manual
- 7 Mando a distancia
- 8 Panel Frontal
- 8 Panel Posterior
- 9 Sobre la condición de LED
- 11 Instalación de la barra de sonido

2 Conectando

- 12 Conexión del subwoofer inalámbrico
- 13 Cómo colocar el núcleo de ferrita
 - 13 – Adhiera el núcleo de ferrita al cable de alimentación y a los cables de la bocina
- 14 Conexiones a su televisor
 - 14 – Uso de un cable ÓPTICO
- 14 Conexión opcional de equipos
 - 14 – Conexión de entrada OPT. IN
 - 15 – Conexión de ENTRADA para PORTÁTIL
 - 15 – Conexión USB
 - 15 – Dispositivos USB compatibles
 - 16 – Requisitos de los dispositivos USB
 - 16 – Archivo reproducible

3 Operación

- 18 Operaciones básicas
 - 18 – Funcionamiento USB
- 18 Otras operaciones
 - 18 – DRC (Control de rango dinámico)
 - 18 – Desactivar el sonido de forma temporal
 - 18 – Uso del control remoto de su TV
 - 19 – Atenuador de pantalla automática
 - 19 – Aviso de Auto Apagado
 - 19 – ENC./APAG. AUTO POWER
 - 20 – Cambio de función automática
 - 21 Uso de la tecnología BLUETOOTH®
 - 21 – Cómo escuchar de un dispositivo BLUETOOTH
 - 22 – Bloqueo de conexión BLUETOOTH (BT Lock)
 - 23 Ajuste del sonido
 - 23 – Ajuste del efecto de sonido
 - 23 – Ajuste de la configuración del nivel del woofer

4 Solución de problemas

- 24 Solución de problemas
 - 24 – Generales
 - 25 – NOTAS para el uso inalámbrico

5 Apéndice

- 26 Marcas y Licencias
- 27 Especificaciones
- 28 Mantenimiento
 - 28 – Manipulación de la unidad

1

2

3

4

5

Características exclusivas

Apagado automático

Esta unidad admite el apagado automático para ahorrar consumo de energía.

Entrada de portátil

Escuche música desde un dispositivo portátil. (MP3, computadora portátil, etc)

BLUETOOTH®

Reproduzca la música almacenada en su dispositivo Bluetooth.

Reproducción USB

Se escucha la música almacenada en su dispositivo USB.

Introducción

Símbolos utilizados en este manual

 Nota

Indica notas especiales y características de operación.

 Precaución

Indica precauciones para prevenir posibles daños por mal uso.

Mando a distancia

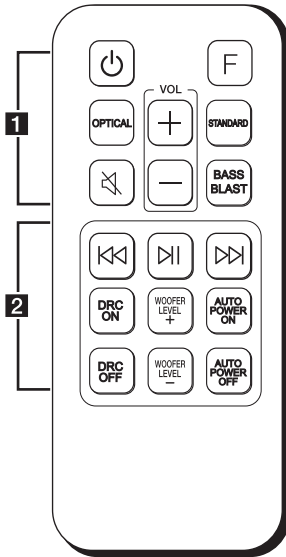

Instalación de las baterías

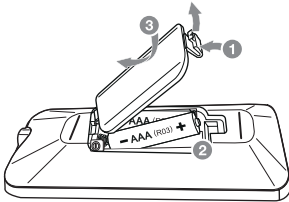

Retire la cubierta de las baterías que está en la parte posterior del control remoto e introduzca la batería de forma que **+** y **-** coincidan.

..... **1**

⏻ (En espera) : ENCIENDE y APAGA la unidad.

F (Función) : Selecciona la función.

OPTICAL : Selecciona la función óptica.

🔇 (Silencio) : Silencia el sonido.

STANDARD : Selecciona el efecto de sonido STANDARD.

BASS BLAST: Refuerza el bajo y el sonido potente.

VOL (Volumen) **+**/**-** : Ajusta el volumen del altavoz.

..... **2**

⏮ / ⏭ (Saltar/Buscar) :

- Salto rápido hacia adelante o hacia atrás.
- Busca una sección dentro de un archivo.

⏸ (Reproducir/Pausa) :

- Inicia la reproducción.
- Pausa en la reproducción.

DRC ON/OFF :

- Activa o desactiva la función DRC. (Página 20)
- Controla esta unidad con el control remoto de la televisión (Página 20)

WOOFER LEVEL **+/**-** :** Ajusta el nivel de sonido del subwoofer.

AUTO POWER ON/OFF :

- Activa o desactiva la función AUTO POWER. (Página 21)
- Enciende o apaga la función de bloqueo de conexión **Bluetooth**. (Página 24)

Panel Frontal

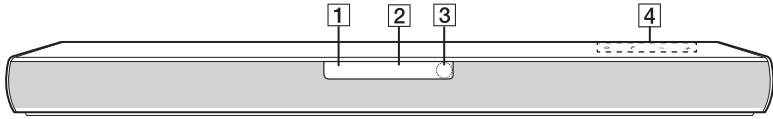





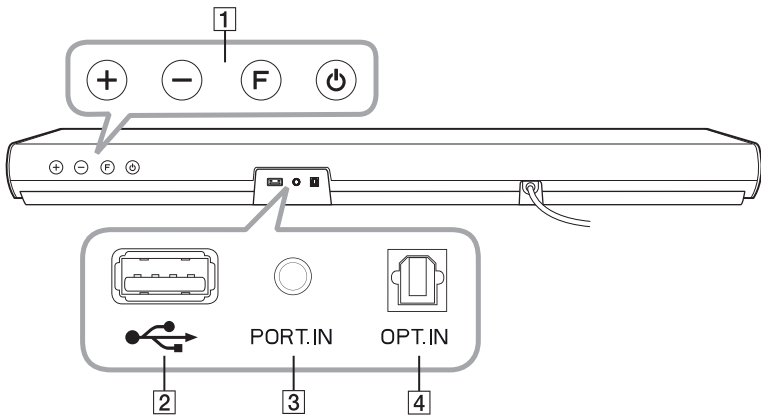

- 1 Sensor remoto
- 2 LED de espera (rojo)
- 3 LED de función (blanco)
- 4 Los botones están en la parte trasera.

Panel Posterior





- 1 + / - (Volumen) : Ajusta el nivel de volumen.
F (Función) : Selecciona la función.
⏻ (En espera)
- 2  (USB) : conecta a un equipo USB.
- 3 PORT.IN (Portable) : conecta a un equipo Portátil.
- 4 OPT. IN (Optical) : conecta a un equipo Óptico.

Sobre la condición de LED

LED	Condición	Descripción
OPTICAL BLUETOOTH PORTABLE USB 	Se enciende el LED OPTICAL.	Se selecciona la función OPTICAL.
OPTICAL BLUETOOTH PORTABLE USB 	Se ilumina el LED USB.	Se selecciona la función USB.
OPTICAL BLUETOOTH PORTABLE USB 	Parpadea el LED USB.	Pausa en la reproducción USB.
OPTICAL BLUETOOTH PORTABLE USB 	Se enciende el LED Bluetooth .	Emparejado con dispositivo Bluetooth .
OPTICAL BLUETOOTH PORTABLE USB 	Parpadea el LED Bluetooth .	Esperando la conexión Bluetooth .
OPTICAL BLUETOOTH PORTABLE USB 	Se ilumina el PORTABLE LED.	Se selecciona la función PORTABLE.

! Nota

- Cuando se presiona cualquier botón, parpadea el LED (rojo) de reposo de la unidad principal.
- Cuando se presiona el botón  (Silencio), parpadea lentamente el LED (rojo) de reposo.
- Cuando esta unidad alcanza un volumen mínimo, la bombilla LED en modo de espera (Rojo) se enciende por 2 segundos y parpadea lentamente.
- Cuando esta unidad alcanza el volumen máximo, se enciende el LED (rojo) de reposo por 2 segundos.
- Cuando se pulsa el botón  de volumen continuamente, parpadea lentamente el LED (rojo) de reposo.

Funciones útiles para usar la unidad.

Función	Descripción	Pendiente	Haga esto
Encendido/ Apagado con el mando a distancia de la TV (página 20)	Le permite controlar el volumen de esta unidad utilizando el mando a distancia de su TV, incluso aunque sea de otra marca. La configuración inicial de esta función estaba establecida como activada.	ENCENDIDO	Mantenga pulsado DRC ON en el mando a distancia durante unos 2 segundos. El LED (rojo) de modo espera parpadea una vez.
		APAGADA	Mantenga pulsado DRC OFF en el mando a distancia unos 2 segundos. El LED (rojo) de modo espera parpadea una vez.
BT Lock Encendido/ Apagada (página 24)	Solamente es posible conectar un dispositivo Bluetooth con las funciones Bluetooth . La configuración inicial de esta función estaba establecida como desactivada.	ENCENDIDO	Mantenga pulsada la tecla AUTO POWER ON en el mando a distancia durante unos 2 segundos en función Bluetooth . El LED (rojo) de modo espera parpadea una vez.
		APAGADA	Mantenga pulsada la tecla AUTO POWER OFF en el mando a distancia durante unos 2 segundos en función Bluetooth . El LED (rojo) de modo espera parpadea una vez.
Auto poder encendido/ apagado (página 21)	Permite que se encienda y apague la unidad de forma automática mediante las señales de entrada : Óptica o Bluetooth . La configuración inicial de esta función estaba establecida como activada.	ENCENDIDO	Pulse AUTO POWER ON en el mando a distancia. El LED (rojo) de modo espera parpadea una vez.
		APAGADA	Pulse AUTO POWER OFF en el mando a distancia repetidamente. El LED (rojo) de modo espera parpadea una vez.

Instalación de la barra de sonido

Puede escuchar sonidos conectando la unidad al otro dispositivo : TV, reproductor de discos Blu-ray, reproductor de DVD, etc.

Coloque la unidad frente al TV y conéctela al dispositivo que desee. (Página 14 - 17)

Usted puede colocar el subwoofer inalámbrico en cualquier parte de su habitación. Pero es más recomendable colocar el subwoofer cerca de la unidad principal. Gírelo ligeramente hacia el centro de la habitación para reducir las reflexiones contra las paredes.



⚠ Precaución

- Para lograr el mejor desempeño de una conexión inalámbrica, por ejemplo, **Bluetooth**, no instale la unidad en muebles metálicos, porque la conexión inalámbrica se comunica a través de un módulo situado en la parte inferior de la unidad.
- Tenga cuidado de no hacer rasgaduras en la superficie de la unidad/subwoofer durante su instalación o movimiento.

! Nota

Para un uso cómodo de los botones, se recomienda mantener una distancia entre la barra de sonido y el televisor cuando se instala la barra de sonido.

Conexión del subwoofer inalámbrico

Indicador LED del subwoofer inalámbrico

Color de LED	Funcionamiento
Verde (parpadea)	Se está intentando realizar la conexión.
Verde	La conexión se ha completado.
Rojo	El subwoofer inalámbrico está en modo de espera o la conexión ha fallado.
Apagado (sin pantalla)	El cable de alimentación del subwoofer inalámbrico está desconectado.

Configuración inicial del subwoofer inalámbrico

1. Conecte el cable de alimentación de la barra de sonido y el subwoofer inalámbrico a la salida.
2. Encienda la barra de sonido. La barra de sonido y el subwoofer inalámbrico se conectarán **automáticamente**.

Vinculación manual del subwoofer inalámbrico

Cuando su conexión no se haya completado, puede ver el LED rojo parpadeante en el subwoofer inalámbrico, y este no emite ningún sonido. Para resolver este problema, siga estos pasos.

1. Presione el botón **Pairing** de la parte trasera del subwoofer inalámbrico.

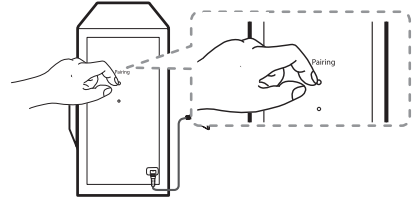

- Parpadea rápidamente el LED verde de la parte trasera del subwoofer inalámbrico. (Si el LED verde no parpadease, mantenga pulsado el botón **Pairing**.)
2. Encienda la unidad principal.
 3. Se completa el emparejamiento.
 - Se ilumina el LED verde de la parte trasera del subwoofer inalámbrico.

! Nota

- Pueden transcurrir varios segundos (e incluso más tiempo) para que la unidad y el subwoofer inalámbrico se comuniquen entre sí y hagan sonidos.
- Entre más cerca estén la unidad principal y el subwoofer, mejor será la calidad del sonido. Se recomienda instalar la unidad principal y el subwoofer lo más cerca posible y evitar los casos a continuación.
 - Hay un obstáculo entre la unidad principal y el subwoofer inalámbrico.
 - Hay un dispositivo que utiliza la misma frecuencia que esta conexión inalámbrica, como un aparato médico, un microondas o un dispositivo LAN inalámbrico.
 - Mantenga la barra de sonido y el subwoofer inalámbrico alejados del equipo (p.ej., ruteador inalámbrico, horno microondas, etc.) a más de 1 m para prevenir la interferencia del inalámbrico.

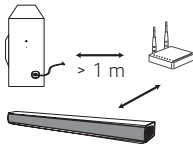

Cómo colocar el núcleo de ferrita

Dependiendo de las regulaciones de cada país, es posible que no se suministre el núcleo de ferrita.

Adhiera el núcleo de ferrita al cable de alimentación y a los cables de la bocina

Debe colocar el núcleo de ferrita para reducir o borrar la interferencia eléctrica.

1. Jale el tope [a] del núcleo de ferrita para abrirlo.
2. Enrolle el cable de alimentación alrededor del núcleo de ferrita dos veces.
3. Cierre el núcleo de ferrita hasta oír un clic.

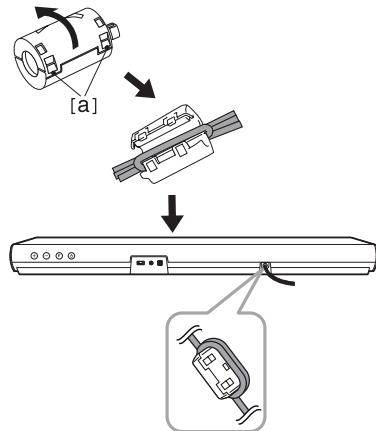

Conexiones a su televisor

Uso de un cable ÓPTICO

1. Conecte la clavija OPT. IN de la unidad en la toma OPTICAL OUT de la televisión con un cable OPTICAL.

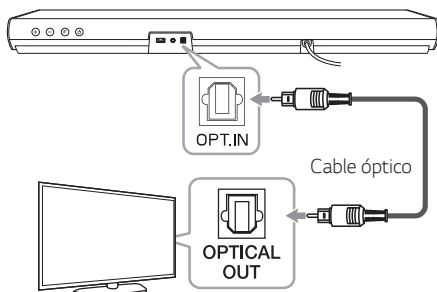

2. Seleccione la fuente de entrada como Óptica pulsando el botón **OPTICAL** en el mando a distancia o **F** de forma repetida. Puede ver que el LED OPTICAL se enciende. A continuación se selecciona la función óptica.

! Nota

- Antes de conectar el cable óptico asegúrese de retirar la tapa del tapón de protección si su cable la tiene.
- Puede disfrutar del sonido del televisor a través de los altavoces de esta unidad. Pero, con algunos televisores, debe seleccionar el estado de altavoces externos en el menú del televisor. (Para más detalles, consulte el manual de usuario del televisor.)
- Configure la salida de sonido del TV para escuchar el sonido a través de esta unidad :
Menú de configuración del TV → [Sonido] → [Salida de sonido del TV] → [Altavoz externo (Óptico)]
- Los detalles del menú de configuración del TV varían según el fabricante o el modelo de su TV.

Conexión opcional de equipos

Conexión de entrada OPT. IN

Conecte una clavija de salida óptica para dispositivos externos a la toma OPT. IN.

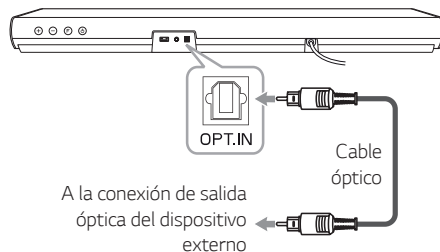

1. Conecte la clavija OPT. IN de la parte trasera de la unidad en la toma OPTICAL OUT del dispositivo externo.
2. Seleccione la fuente de entrada como Óptica pulsando el botón **OPTICAL** en el mando a distancia o **F** de forma repetida. Puede ver que el LED OPTICAL se enciende. A continuación se selecciona la función óptica.
3. Escuche el sonido.

! Nota

Antes de conectar el cable óptico asegúrese de retirar la tapa del tapón de protección si su cable la tiene.

Conexión de ENTRADA para PORTÁTIL

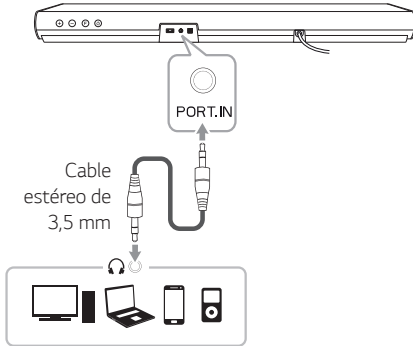

Escuchar música desde un reproductor portátil

La unidad puede utilizarse para leer música a través de multitud de lectores portátiles o dispositivos externos.

1. Conecte el reproductor portátil en el conector PORT.IN de la unidad con un cable estéreo de 3,5 mm.
2. Seleccione la fuente de entrada como PORTABLE pulsando repetidamente el botón **F**.
Puede ver que el LED PORTABLE se enciende. A continuación se selecciona la función PORTABLE.
3. Encienda el reproductor portátil o dispositivo externo y comience la reproducción.

Conexión USB

Conecte el dispositivo de memoria USB al puerto USB de la parte trasera de la unidad.

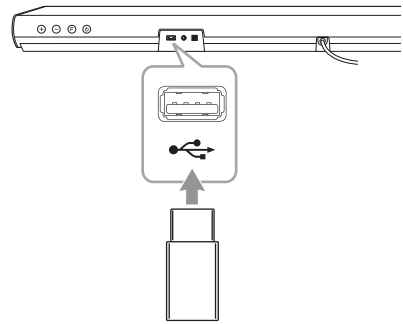

Para obtener más información de la reproducción de archivos en un dispositivo USB, consulte la página 20.

Retirada del dispositivo USB del aparato

1. Elija una función/modo diferente.
2. Retire el dispositivo USB del aparato.

Dispositivos USB compatibles

- Reproductor MP3: Reproductor MP3 tipo flash.
- Unidad USB Flash: Dispositivos compatibles con USB 1.1.
- La función USB de esta unidad no es compatible con algunos dispositivos USB.

Requisitos de los dispositivos USB

- No son compatibles aquellos dispositivos que requieren la instalación de programas adicionales conectados a un ordenador.
- No retire el dispositivo USB durante el funcionamiento.
- Para los USB de gran capacidad, puede necesitarse más de un minuto para realizar la búsqueda.
- Para evitar la pérdida de datos, haga una copia de seguridad de todos los datos.
- Esta unidad no es compatible cuando el número total de archivos es de 999 o superior.
- No se puede conectar el puerto USB de la unidad a un ordenador. El equipo no se puede utilizar como dispositivo de almacenaje.
- Esta unidad no admite el sistema de archivos exFat. (Los sistemas FAT16/FAT32 están disponibles.)
- Dependiendo de algunos dispositivos, puede que la unidad no reconozca los siguientes.
 - Disco duro externo
 - Lectores de tarjetas
 - Dispositivos bloqueados
 - Dispositivos USB de tipo rígido
 - Hub USB
 - Utilizar cables de extensión USB
 - iPhone/iPod/iPad
 - Dispositivo Android

Archivo reproducible

Frecuencia de muestreo

MP3 : de 32 a 48 kHz
WMA : de 32 a 48 kHz

Bitrate

MP3 : de 80 a 320 kb/s
WMA : de 56 a 128 kb/s

- Número máximo de archivos: Menos de 999
- Directorios máximos: Menos de 99
- Un archivo protegido por DRM (Gestión de Derechos Digitales) no se puede utilizar en el dispositivo.
- No se pueden reproducir archivos de vídeo en el dispositivo de almacenaje USB.
- Dependiendo del rendimiento de su dispositivo USB puede que la reproducción no funcione bien.

! Nota

- Las carpetas y los archivos del USB se reconocen como a continuación.

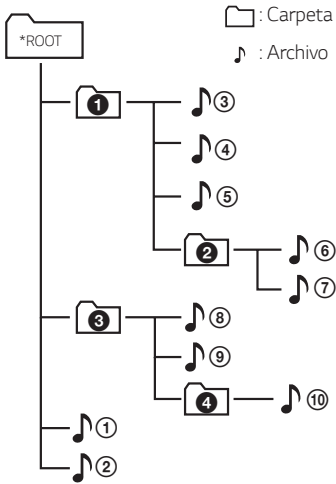

- El archivo se reproducirá desde el archivo 🎵 1 al 🎵 10 uno por uno.
- Los archivos se reproducirán en el orden de grabación y puede ser diferente según las circunstancias de grabación.
- No se puede ver una carpeta o archivo a través de esta unidad.

Operaciones básicas

Funcionamiento USB

1. Conecte el dispositivo USB al puerto USB.
2. Seleccione la fuente de entrada como USB pulsando **F** repetidamente. Puede ver que el LED de USB se enciende. A continuación se selecciona la función USB.

Para	Haga esto
Reproducción	Pulse ▶▶ en el mando a distancia.
Pausa	Durante la reproducción, pulse ▶▶ en el mando a distancia.
Salta a el archivo anterior/ siguiente	Durante la reproducción, pulse ▶▶ en el mando a distancia para pasar al archivo siguiente. Antes de 2 segundos de reproducción, pulse ◀◀ en el mando a distancia para pasar al archivo anterior. Tras 3 segundos de reproducción, pulse ◀◀ en el mando a distancia para ir al principio del archivo.
Busca una sección dentro de un archivo.	Mantenga pulsado ◀◀ / ▶▶ en el mando a distancia durante la reproducción y suéltelo en el punto donde desee retomar la reproducción.
Continuar la reproducción	Esta unidad memoriza una canción que está sonando que se ha reproducido antes de cambiar la función o de apagar la unidad.

! Nota

- Es posible que el punto de reanudación se borre cuando se desconecta el cable de alimentación o se retira el dispositivo USB de la unidad.
- Si no está en operación la función USB, compruebe si está seleccionada.
- Cuando se pausa la reproducción USB, parpadea el LED USB de la unidad principal.

Otras operaciones

DRC (Control de rango dinámico)

Obtiene un sonido claro cuando se baja el volumen y previene subidas repentinas de volumen (sólo Dolby Digital). Esta función se apaga o se enciende cuando se presiona **DRC ON/OFF**.

Desactivar el sonido de forma temporal

Presione **⏸** (Silencio) para desactivar el sonido de la unidad. Para cancelarlo, presione **⏸** (Silencio) de nuevo en el control remoto o cambie el nivel de volumen.

Uso del control remoto de su TV

Usted puede controlar algunas funciones de esta unidad con uso del control remoto de su TV aun si este es un producto de otras compañías. Las funciones que controla son aumento/disminución de volumen y silencio.

Mantenga presionado **DRC ON** en el control remoto unos 2 segundos. El LED del modo de espera parpadea una vez. A continuación esta función ya está habilitada.

Para apagar esta función, mantenga presionado **DRC OFF** unos 2 segundos. El LED del modo de espera parpadea una vez. A continuación se deshabilita esta función.

! Nota

- Marcas de TV compatibles

LG	Panasonic	Philips	Samsung
Sharp	Sony	Toshiba	Vizio

- Asegúrese que la salida de sonido de su TV está configurada para [Altavoz externo].
- Dependiendo del control remoto, puede ser que esta función no trabaje bien.
- Esta función no es compatible con el control remoto magic de la televisión LG.

Atenuador de pantalla automática

La función LED se oscurecerá automáticamente si no se pulsa ninguna tecla durante 15 segundos.

Al pulsar cualquier botón, se iluminará de nuevo el LED de Función.

Aviso de Auto Apagado

Esta unidad se apagará automáticamente para evitar el consumo eléctrico si la unidad principal no se conecta a un dispositivo externo y no se utiliza durante 15 minutos.

Esta unidad también se apagará después de seis horas si la unidad principal se conecta a otro dispositivo utilizando la entrada analógica. (Ej: Portátil, etc.)

ENC./APAG. AUTO POWER

Esta unidad se enciende automáticamente con una fuente de entrada: Óptica o **Bluetooth**.

Cuando encienda su TV o un equipo externo conectado a este aparato, este reconoce la señal de entrada y selecciona la función adecuada. Puede escuchar el sonido desde su equipo.

Si intenta conectar su dispositivo **Bluetooth**, esta unidad se enciende y se conecta a su **Bluetooth**.

Esta función se enciende o apaga cada vez que presione el **AUTO POWER ON/OFF**.

! Nota

- Tras encender la unidad con la función AUTO POWER, se apagará automáticamente si durante un periodo no hay señal del dispositivo externo de un equipo externo.
- Si apaga la unidad directamente, no se podrá encender automáticamente la función AUTO POWER. Sin embargo, la unidad se puede encender con la función AUTO POWER cuando la señal óptica entra después de 5 segundos sin señal.
- La función podría no activarse, dependiendo del dispositivo conectado.
- Si desconecta el **Bluetooth** para esta unidad, algunos dispositivos con **Bluetooth** intentarán conectarse continuamente con la unidad. Por lo tanto, se recomienda hacer la desconexión antes de apagar la unidad.
- Cuando usted enciende esta unidad por primera vez, la función AUTO POWER se configura en estado de encendido.
- Para usar esta función, la unidad principal debe estar registrada en la lista de dispositivos acoplados del dispositivo **Bluetooth**.
- Puede seleccionar la función AUTO POWER sólo cuando la unidad esté encendida.

Cambio de función automática

Esta unidad reconoce señales de entrada como Óptica, **Bluetooth** y Portátil y cambia a la función adecuada automáticamente.

Cuando entra la señal óptica

Cuando encienda el equipo externo conectado a este aparato con un cable óptico, este cambia la función a óptico. Puede escuchar el sonido desde su equipo.

Cuando intenta conectar el equipo **BLUETOOTH**

Cuando intenta conectar su equipo **Bluetooth** a este aparato, se selecciona la función **Bluetooth**. Reproduzca su música en el equipo **Bluetooth**.

Cuando hay conectado un cable estéreo de 3,5 mm

Cuando conecta su dispositivo portátil con un cable estéreo de 3,5 mm esta unidad cambia a la función a Portátil. Puede oír la música de su dispositivo.



Nota

- Para cambiar la función óptica, es necesario que pasen 5 segundos sin señal.
- Si está seleccionada la función de bloqueo de conexión de **Bluetooth**, la conexión **Bluetooth** sólo estará disponible en la función **Bluetooth**. (Página 24)

Uso de la tecnología BLUETOOTH®

Acerca de BLUETOOTH

Bluetooth es una tecnología inalámbrica de comunicación para conexiones de corto alcance.

El sonido puede interrumpirse si hay interferencias de otras ondas electrónicas en la misma frecuencia o si conecta dispositivos **Bluetooth** en otras habitaciones cercanas.

La conexión de dispositivos individuales bajo tecnología inalámbrica **Bluetooth** no incurre en ningún cargo. Se puede utilizar un teléfono móvil con tecnología inalámbrica **Bluetooth** a través de Cascade, si la conexión se ha realizado con tecnología inalámbrica **Bluetooth**.

- Dispositivos disponibles : Smartphone, MP3, Notebook, etc..
- Versión: 4.0
- Códec: SBC

Perfiles de BLUETOOTH

Para usar la tecnología inalámbrica **Bluetooth**, los dispositivos deben poder interpretar ciertos perfiles. Esta unidad es compatible con el siguiente perfil.

A2DP (Advanced Audio Distribution Profile, perfil avanzado de distribución de audio)

Cómo escuchar de un dispositivo BLUETOOTH

Emparejar el dispositivo BLUETOOTH y la unidad

Antes de iniciar el procedimiento de emparejamiento, asegúrese de que la función **Bluetooth** del dispositivo inteligente esté encendida. Consulte la guía de usuario de su dispositivo **Bluetooth**. Una vez realizada la operación de vinculación no es necesario volver a realizarla.

1. Seleccione la fuente de entrada como **Bluetooth** pulsando repetidamente el botón **F**.
 - Parpadeará el LED **Bluetooth**.
2. Ponga en funcionamiento el dispositivo **Bluetooth** y realice la operación de vinculación. Durante la búsqueda de esta unidad con el dispositivo **Bluetooth**, quizás se muestre una lista de los dispositivos encontrados en la pantalla del dispositivo **Bluetooth**, dependiendo del tipo de dispositivo de que se trate. Su unidad aparece como "LG SJ2 (XX)":

! Nota

- XX son los dos últimos dígitos de la dirección **Bluetooth**. Por ejemplo, si su unidad tiene una dirección de **Bluetooth** como 9C:02:98:4A:F7:08, usted verá "LG SJ2 (08)" en el dispositivo **Bluetooth**.
- Dependiendo del tipo de dispositivo **Bluetooth**, algunos dispositivos tienen una forma de vinculación diferente. Introduzca el código PIN (0000) según sea necesario.

3. Cuando la unidad se haya conectado con éxito a su dispositivo **Bluetooth**, se iluminará el LED **Bluetooth**.
4. Escuchar música.
Para reproducir la música almacenada en su dispositivo **Bluetooth**, consulte la guía del usuario del dispositivo **Bluetooth**.

! Nota

- Cuando utilice tecnología **Bluetooth**, deberá hacer una conexión entre la unidad y el dispositivo **Bluetooth** tan cercana como sea posible y mantener la distancia. Sin embargo, podría no funcionar correctamente en el caso siguiente:
 - Hay un obstáculo entre la unidad y el dispositivo **Bluetooth**.
 - Hay un dispositivo que utiliza la misma frecuencia con tecnología **Bluetooth**, como un aparato médico, un microondas o un dispositivo LAN inalámbrico.
- Si la conexión por **Bluetooth** no funciona bien, trate de realizar nuevamente la vinculación.
- El sonido podría interrumpirse cuando otra onda electrónica interfiera en la conexión.
- Según el tipo de dispositivo, es posible que no pueda utilizar la función **Bluetooth**.
- Dependiendo del tipo de aparato, quizás no pueda usar la función **Bluetooth**.
- Puede disfrutar de la función **Bluetooth** con un smartphone, MP3, notebook, etc.
- Cuanto mayor sea la distancia entre la unidad y el dispositivo **Bluetooth**, peor será la calidad del sonido.
- La conexión **Bluetooth** se desconectará cuando se apague la unidad o se aleje el dispositivo **Bluetooth** de ella.
- Si se desconecta la conexión **Bluetooth**, vuelva a conectar el dispositivo **Bluetooth** a la unidad.

! Nota

- Cuando la unidad no esté conectada con el dispositivo **Bluetooth**, parpadeará el LED **Bluetooth**.
- Cuando se conecta un dispositivo **Bluetooth** (dispositivo iOS, etc.) a esta unidad o cuando se utiliza el dispositivo, el nivel de volumen se puede sincronizar su nivel de volumen.
- Puede controlar el dispositivo **Bluetooth** con los botones **⏮ / ⏭** (Saltar) y **⏸** (Reproducir/Pausa) del mando a distancia.
- Si se cambia a otra función después de conectar el **Bluetooth**, se desconectará la conexión **Bluetooth** y si se retorna a la función **Bluetooth**, se conectará automáticamente la conexión **Bluetooth**.

Bloqueo de conexión **BLUETOOTH (BT Lock)**

Puede limitar la conexión **Bluetooth** a sólo **Bluetooth** para evitar una conexión **Bluetooth** accidental.

Presione y mantenga presionada la tecla **AUTO POWER ON** en el control remoto durante 2 segundos para encender esta función en **Bluetooth**. El LED del modo de espera parpadea una vez. A continuación esta función ya está habilitada.

Para desactivar esta función, mantenga presionado el botón **AUTO POWER OFF** del control remoto unos 2 segundos en la función **Bluetooth**. El LED del modo de espera parpadea una vez. A continuación se deshabilita esta función.

! Nota

Aunque ajuste la conexión **Bluetooth** a Encendido, esta barra de sonido se enciende por la función de AutoEnergía. Apague la función de AutoEnergía para evitarlo. (Página 21)

Ajuste del sonido

Ajuste del efecto de sonido

Este sistema cuenta con dos campos de sonido envolvente predeterminados. Puede seleccionar el modo de sonido deseado con cada efecto de sonido.

Botón	Descripción
STANDARD	Refuerza el sonido de agudos, graves y el sonido envolvente.
BASS BLAST	Refuerza el bajo y el sonido potente.

! Nota

- En algunos modos de efecto de sonido, no hay sonido en algunos altavoces, o el sonido es muy bajo. Esto depende del modo de sonido y la fuente de audio, no es un defecto.
- Puede ser necesario reiniciar el modo de efecto de sonido después de cambiar la fuente de entrada, algunas veces aun después de cambiar el archivo de sonido.

Ajuste de la configuración del nivel del woofer

Se puede ajustar el nivel de sonido del subwoofer según su preferencia.

Pulse **WOOFER LEVEL** \pm en el mando a distancia para ajustar el nivel del woofer.

! Nota

Cuando el nivel del subwoofer llegue al máximo o mínimo, el LED (rojo) de reposo de la unidad principal se iluminará durante 2 segundos.

Solución de problemas

Generales

PROBLEMA	CAUSA Y SOLUCIÓN
La unidad no funciona correctamente.	<ul style="list-style-type: none"> • Desconecte la alimentación de esta unidad y del dispositivo externo conectado (TV, woofer, reproductor de DVD, amplificador, etc.) y vuelva a encenderlos. • Desconecte el cable de alimentación de la unidad y el dispositivo externo conectado (TV, Woofer, reproductor de DVD, amplificador, etc.) y luego pruebe de conectarlos nuevamente. • Hay posibilidad que no se guarde la configuración previa cuando se apaga el dispositivo.
No hay energía.	<ul style="list-style-type: none"> • El cable de alimentación está desconectado. Conecte el cable de alimentación. • Verifique la condición operando otros dispositivos electrónicos.
No hay sonido	<ul style="list-style-type: none"> • Se seleccionó el origen de entrada incorrecto. Revise el origen de entrada y seleccione el correcto. • La función de silencio está activada. Presione  (Silencio) o ajuste el nivel de volumen para cancelar la función de silencio. • Cuando utilice la conexión con un dispositivo externo (Set-Top-Box, Bluetooth, etc.), ajuste el volumen del dispositivo.
No hay sonido procedente del woofer	<ul style="list-style-type: none"> • El cable de alimentación del subwoofer no está conectado. Enchufe, de manera segura, el cable de alimentación a la toma de pared. • Se ha desconectado la asociación entre la unidad y el subwoofer. Conecte la unidad y el subwoofer. (Página 14)
El control remoto no trabaja adecuadamente.	<ul style="list-style-type: none"> • El control remoto está demasiado lejos de la unidad. Opere el control remoto dentro de un rango de 7 m. • Hay un obstáculo entre el control remoto y la unidad. Retire el obstáculo. • La batería en el control remoto se ha agotado. Reemplace las baterías con una nueva.
La función AUTO POWER no trabaja.	<ul style="list-style-type: none"> • Compruebe la conexión del equipo externo como TV, reproductor DVD/Blu-Ray o el equipo Bluetooth. • La función podría no activarse, dependiendo del dispositivo conectado.
La unidad no se conecta con el dispositivo Bluetooth .	<ul style="list-style-type: none"> • Apaga la función de bloqueo de conexión Bluetooth. (Página 24)

PROBLEMA	CAUSA Y SOLUCIÓN
El sonido de salida del aparato es demasiado bajo.	<p>Compruebe los detalles siguientes y ajuste la unidad de acuerdo a los mismos.</p> <ul style="list-style-type: none"> • Cambie de [ON] el estado de la función DRC a [OFF] con el control remoto. • Con la barra del sonido conectada con la TV, cambie la configuración de la AUDIO DIGITAL OUT (SALIDA DE AUDIO DIGITAL) en el Menú Configuración TV de [PCM] a [AUTO] o [BITSTREAM]. • Con la barra del sonido conectada con el Reproductor, cambie la configuración de la AUDIO DIGITAL OUT (SÁLIDA DE AUDIO DIGITAL) en el Menú Configuración Reproductor de [PCM] a [PRIMARY PASS-THROUGH] o [BITSTREAM].

NOTAS para el uso inalámbrico

PROBLEMA	CAUSA & SOLUCIÓN
Este dispositivo puede tener interferencias inalámbricas.	<ul style="list-style-type: none"> • La conexión inalámbrica puede no funcionar correctamente en áreas donde la señal es débil. • Instale el dispositivo lo bastante cerca del subwoofer inalámbrico. • Para lograr un funcionamiento óptimo, no instale el dispositivo sobre mobiliario metálico.
El dispositivo Bluetooth podría no funcionar correctamente o causar ruido en los casos siguientes.	<ul style="list-style-type: none"> • Cuando alguna parte de su cuerpo hace contacto con el transceptor del dispositivo Bluetooth o la barra de sonido. • Cuando hay un obstáculo o pared, o si el dispositivo se ha instalado en punto aislado. • Cuando haya un dispositivo (LAN inalámbrico, equipos médicos o un microondas) que utiliza la misma frecuencia, separe los productos cuanto sea posible. • Cuando conecte el dispositivo al dispositivo Bluetooth, acerque los productos cuanto sea posible. • Si se aleja demasiado el dispositivo del dispositivo Bluetooth, se interrumpirá la conexión y pueden ocurrir fallos de funcionamiento.

Marcas y Licencias

Todas las otras marcas registradas son marcas registradas por sus respectivos propietarios.



Fabricado bajo licencia de Dolby Laboratories. Los símbolos Dolby, Dolby Audio y doble D son marcas comerciales de Dolby Laboratories.



La marca mundial **Bluetooth®** y los logotipos son marcas registradas de Bluetooth SIG, Inc. y el uso de esas marcas por parte de LG Electronics se realiza bajo licencia.

Toda marca o nombre comercial es propiedad de sus respectivos titulares.

Especificaciones

Generales	
Requisitos de alimentación	120 V - 60 Hz
Potencia nominal	18 W
Dimensiones (An x Al x Pr)	Aprox. 660,0 mm x 56,0 mm x 99,0 mm con pie
Temperatura de funcionamiento	5 °C a 35 °C
Humedad de operación	5 % a 90 %
Alimentación de bus	5 V  500 mA
Frecuencia de muestreo de audio de entrada digital disponible	32 kHz 44,1 kHz 48 kHz 88.2 kHz 96 kHz
Formato de audio de entrada digital disponible	Dolby Audio, PCM

Entradas	
OPT. IN (Entrada de audio digital)	0 dB cuadros por segundo Conector Óptico x 1
PORT. IN (Entrada portátil)	0,4 Veficaz (toma estéreo de 3,5 mm) x 1

Amplificador (Potencia de salida RMS)	
Total	160 W eficaz
Altavoz central/ Tweeter	30 W eficaz x 2 (8 Ω a 1 kHz 10% THD)
Subwoofer	100 W eficaz (3 Ω a 100 Hz 10% THD)

Subwoofer inalámbrico	
Requisitos de alimentación	120 V - 60 Hz
Potencia nominal	22 W
Tipo	1 altavoz de 1 vía
Impedancia	3 Ω
Potencia nominal de entrada	100 W Eficaz
Potencia Máxima de entrada	200 W Eficaz
Dimensiones (An x Al x Pr)	Aprox. 185,5 mm x 303,0 mm x 205,0 mm

- Los diseños y especificaciones están sujetas a cambio sin previo aviso.

Mantenimiento

Manipulación de la unidad

Al transportar la unidad

Guarde el empaque original del transporte y los materiales de embalaje. Si necesita transportar la unidad, para obtener una protección máxima, vuelva a embalar la unidad como llegó empacada de fábrica.

Limpieza de las superficies exteriores

- No utilice líquidos inflamables como insecticida en aerosol cerca de la unidad.
- La limpieza con presión excesiva puede dañar la superficie.
- No deje productos de goma o plástico en contacto prolongado con la unidad.

Limpieza de la unidad

Para limpiar el reproductor use un paño suave y seco. Si las superficies están extremadamente sucias, use un paño ligeramente humedecido con una solución de detergente suave. No utilice solventes fuertes como alcohol, benceno o diluyente de pintura, porque pueden dañar la superficie de la unidad.

