

使用说明书

滚筒洗衣机

在使用本产品之前，请仔细阅读‘安全注意事项’，以便您正确使用本产品。

请将本说明书放在随手可及的地方以备随时参考。

本说明书内附产品保修卡。

本产品为家用洗衣机，不建议用作商用、实验用、或工业用。

请使用QR code



体验LG电子。

详细使用方法可以在LG官方网站或用智能终端予以确认。

目 录

本说明书为通用说明书，可能会包括与您购买的产品不符的图片或内容。

也可在另附的印刷品中确认本说明书中的主要使用方法。

根据公司情况本说明书如有变动，恕不另行通知。

安全注意事项	04
安装洗衣机	11
各部件名称	11
洗衣机配件	12
选择安装场所	13
拆卸运输螺栓	13
安装防倒支架(Commence)	14
水平调节	14
安装防滑垫	15
连接进水管	16
安装排水管	19
接地须知	20
使用洗衣机	21
使用前须知	21
衣物护理	22
使用洗涤剂或柔顺剂	23
开始洗涤	24
洗衣程序说明	25
附加功能说明	26
使用洗衣程序	27
使用附加功能	36
洗衣机清洁	43
清洁洗涤剂盒	43
清洁洗衣机内筒	43
清洁水循环过滤网	44
清洁密封圈	44
清洁进水过滤网	45
清洁排水过滤网	45
智能化功能	47
使用 Tag On 功能。	47
使用 Wi-Fi 功能。	48
注册产品和设置 Wi-Fi	48
智能化诊断	50
安装用配件选购指南	51

故障申报前确认内容	52
发生异常现象时	55
家电能效等级标识	58
产品保修单	58
消费者纠纷解决标准说明	59
关于客户服务	60
顾客权益	60
关于收费服务(顾客承担费用)的责任	60
废旧家电处理流程	61
购买新产品时	61
单纯废弃时	61

安全注意事项

为安全正确使用产品，并提前防止意外危险或损伤，请务必遵守以下安全注意事项。

注意事项分为‘警告’与‘注意’两种，其具体含义如下。

 该图标是对具有潜在危险的情况与操作唤起注意的记号。为防止危险，请仔细阅读并遵循标有该图标的部分。

 **警告** - 违反内容时有可能导致严重伤害或死亡。

 **注意** - 违反内容时有可能造成轻微的伤害或产品损坏。

本产品符合家用(B级)电磁波标准，作为家用目的可以在所有地区使用。

建议安全使用期限：5年

超过建议安全使用期限使用产品时，因使用环境或产品老化有可能发生安全事故。请在建议的安全使用期限内接受安全检查。(安全检查为收费服务。)

警告

关于安装

请勿将产品安装在热源附近，或在产品上方放置蜡烛、烟灰、或蚊香等。

- 否则有可能造成火灾或产品变形。



请固定好排水管以免脱落。

- 否则因溅水有可能造成触电。

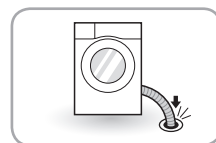

请在便于拔出电源插头的场所安装产品，清洁或长时间不使用产品时，请务必拔出电源插头。

- 否则有可能造成火灾或触电。

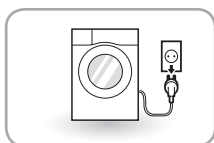

搬家或改变安装场所时，请委托LG电子售后服务中心的技术人员接受安装检查后使用产品。

- 产品安装有误时，有可能造成火灾或故障。

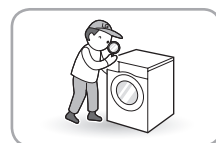

请勿将产品安装在浴池、暴露在风雨中的场所、或溅水的场所。

- 否则有可能造成火灾或触电。
- 冬季零下气温下，水管可能会冻结并发生漏水。



安装时，请勿将产品紧贴墙壁。

- 否则因电源插头或电源线受损，有可能造成火灾或触电。

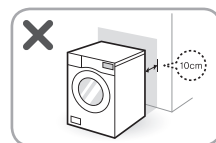

Commence产品请务必参考“安装防倒支架”内容安装防倒支架以防止产品翻倒。

- 否则有可能造成产品翻倒或损坏。

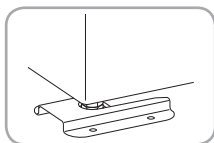

请勿使用插座延长线，而使用电源插座直接连接电源。

- 否则有可能造成火灾或触电。

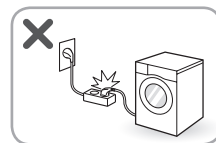

请避免电源线被重物压住或按住。

- 否则有可能造成火灾或触电。

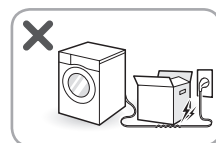

关于电源

本产品使用220V电源。为保证安全，请务必在插入电源插头前进行接地，或连接到漏电断路器上。

- 否则有可能造成产品故障，或漏电时导致触电。

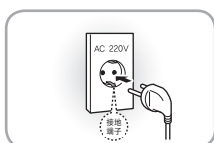

电源线或电源插头受损，或电源插孔过松时，请停止使用产品，并联系LG电子售后服务中心。

- 否则因接触不良有可能造成触电、漏电或火灾。

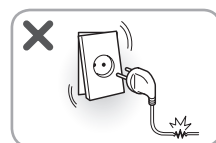

请不要任意改造电源线。

- 否则有可能造成火灾或触电。

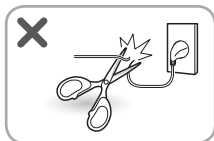

电源插头粘有灰尘或水时，请用干布擦拭。

- 否则有可能造成火灾或触电。



连接电源插头时，请将电源线朝下。

- 反方向连接时，有可能因电源线内部断线造成火灾或触电。

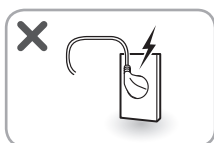

请将电源插头插到底以免松动。

- 否则有可能造成火灾或触电。

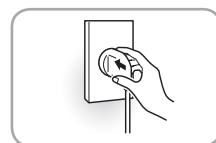

请单独使用电源插座，请勿在一个插座上使用多个设备。

- 否则有可能造成火灾或触电。

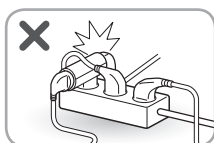

请勿用湿手触摸电源插头。

- 否则有可能造成触电。

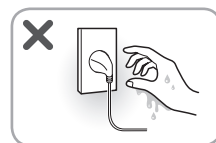

请抓牢电源插头后再拔出。

- 拉住电源线时，有可能因内部断线造成火灾或触电。

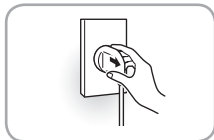

除LG电子售后服务中心的技术人员以外，禁止擅自拆卸或改造产品。

- 否则有可能造成火灾、触电或故障。

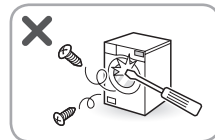

请避免产品内部进入宠物、老鼠或昆虫(蟑螂、苍蝇、臭虫等)的残肢。

- 否则有可能造成电源线破损或火灾。



发生煤气泄漏等情况时，请勿操作产品或电源线，请立即开窗通风。

- 否则因火花有可能造成爆炸或火灾。

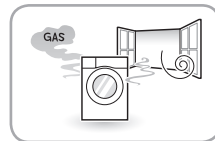

请防止小动物或宠物咬坏电源线、排水管等。

- 否则有可能造成动物触电或产品受损。

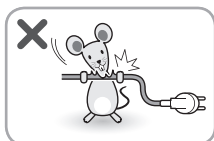

请避免儿童或宠物等进入洗衣机内筒。

- 否则有可能造成窒息或溺水。

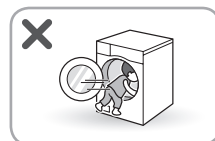

请勿让儿童靠近产品。

- 否则有可能造成伤害。

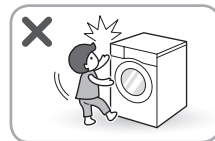

关于使用

清洁时请勿向产品直接洒水。

- 否则有可能造成火灾或触电。



请避免儿童或宠物等爬到产品上方。

- 否则有可能因摔落造成伤害。

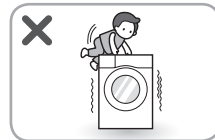

请勿用锥子或别针等尖物按下按键。

- 否则有可能造成触电。



请避免儿童或宠物拽住洗衣机门。

- 否则有可能因摔落造成伤害，或造成产品翻倒。

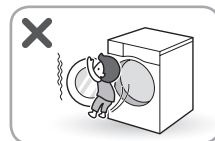

请勿使用溶剂成分的洗涤剂。

- 否则有可能造成有毒气体的生成、产品零配件受损、火灾或爆炸。

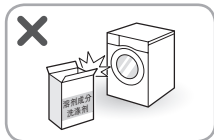

产品发生异常噪音、气味，或冒烟时，请立即拔出电源插头，并联系LG电子售后服务中心获得帮助。

- 否则有可能造成火灾或触电。



请勿在产品附近使用可燃气体及易燃物(苯、汽油、稀释剂、石油、酒精等)。

- 否则有可能造成爆炸或火灾。



在冬季排水管和进水管冻结时，请在解冻后使用产品。

- 否则有可能造成火灾或触电，或因零配件冻结产品无法正常操作，或缩短使用寿命。

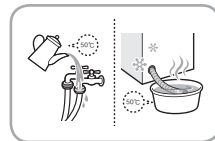

产品在高温洗涤、煮洗、烘干时，洗衣机玻璃门或产品上方会变热，请勿用手触摸。

- 否则有可能造成烫伤或伤害。

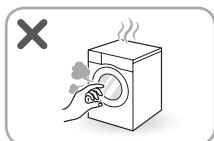

产品下方浸在水中时，请不要进入洗衣间。

- 否则有可能造成火灾或触电。

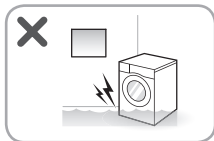

关于废弃

请避免儿童解除包装材料(塑料、泡沫塑料等)。

- 因包装材料有可能造成窒息。



产品浸水时，请务必联系LG电子售后服务中心进行相应措施。

- 否则有可能造成火灾或触电。

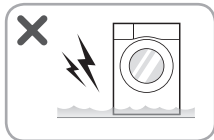

请切断电源插头并损坏产品按键部分后废弃产品。

- 再次使用时有可能造成火灾或触电。

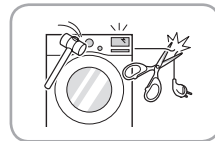

请勿将沾有可燃气体或易燃物(苯、汽油、稀释剂、动物油、植物油、干洗剂等)的衣物放入产品中。

- 否则有可能因化学反应造成爆炸或火灾。



请损坏洗衣机门的门锁后废弃产品。

- 儿童有可能进入内筒并造成窒息。

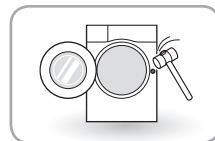

⚠ 注意

关于安装

安装或搬运产品时，必须由两人以上安全移动。

- 因产品摔落或被产品碰撞有可能受伤。



请在坚硬水平地面安装产品。

- 否则有可能产生震动或噪音。

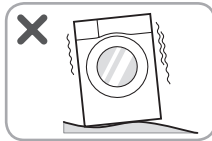

请勿在房车(露营车)、船舶及飞机内部安装本产品。

- 请务必咨询LG电子售后服务中心是否可以在特殊条件下使用本产品。



请确认冷水与热水是否正确连接到冷水管和热水管。

- 冷水管与热水管连接错误时有可能造成伤害或产品故障。

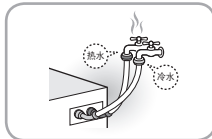

关于使用

请勿在产品内部放入宠物等活动物。

- 否则有可能造成伤害。



蒸汽喷射装置中喷射蒸汽时，请避免手脚等身体部位靠近蒸汽。

- 有可能被蒸汽的热气烫伤。

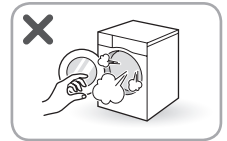

请勿在产品底部放入手脚等身体部位或金属物品。

- 否则有可能造成伤害。

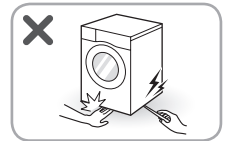

打开和关闭机器部件时请勿让手卡住，例如洗衣机门、洗涤剂盒和滑动洗涤剂盒。

- 否则有可能造成伤害。

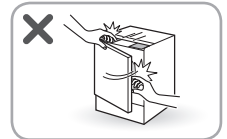
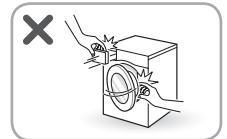

产品运行时，请勿打开洗衣机门。

- 打开洗衣机门时如果用力过猛，有可能造成伤害或破损。



请勿在产品上方放置任何物品。

- 产品运行中有可能因物品掉落造成伤害。



在紧急情况下打开洗衣机门时，请务必确认洗衣机内筒是否有水，只有在排水后，或洗涤用水为凉水时可以打开洗衣机门。

- 否则有可能造成烫伤。

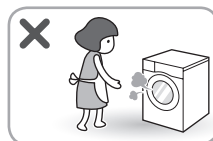

运行煮洗、蒸汽、除皱、烘干程序时，洗衣机玻璃门或产品上方会变热，请勿在上方放置任何物品。

- 否则有可能造成物品变质或变形。



请勿将排水管挂在洗脸池上。

- 产品的排水量与洗脸池的排水比率不符时，有可能造成漏水。



排出的水有可能热，请勿用手接触。

- 否则有可能造成烫伤。



请勿洗涤沾有按摩店、美容院、美发厅等使用的精油、面霜、乳液等药品的衣物。

- 有可能因零配件变形造成漏水。

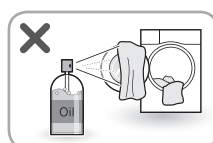

本产品只可用于洗涤目的。

- 以食品干燥、鞋类洗涤等衣物洗涤以外的目的使用产品时，有可能因震动造成伤害或产品、墙壁、地面破损。

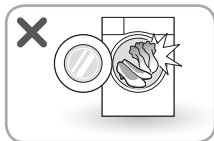

请勿使用洗涤液或漂白剂(次氯酸钠、Oxyclean等)擦拭产品。

- 产品表面沾上漂白剂时，有可能腐蚀涂层或变色。



洗涤防水布或功能性衣物时，请务必使用功能性衣物程序。(滑雪服、雨衣、吸汗衣、Gore-tex、钓鱼马甲、尿片套、窗帘、自行车罩、汽车罩、床罩、床褥、睡袋等)

- 使用标准洗衣程序时，因震动有可能造成伤害，或产品、墙壁、地面破损，或衣物受损。



洗涤后请务必关紧水龙头，并在洗涤前重新打开水龙头确认进水管的连接状态。

- 进水管的螺丝松动时，可能会漏水。

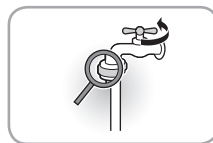

使用高温洗涤、煮洗、烘干等程序时，请务必确认纯棉或尿布等衣物是否可以使用高温洗涤程序。

- 衣物有可能缩水或变形。

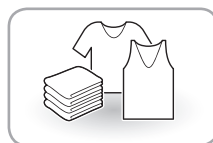

请分离洗涤白色或亮色衣物与掉色的衣物。

- 衣物有可能变色。

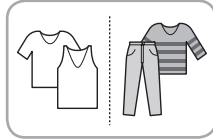

修理产品时，请务必使用LG原装零配件。

- 不使用LG原装零配件时，有可能降低产品性能，或缩短产品寿命。



请勿在取下洗涤剂盒后操作产品。

- 否则有可能造成漏水。

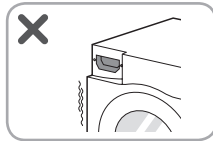

请勿使用含有有机硫化化合物的漂白剂。

- 否则有可能腐蚀零配件。



请勿在衣物上直接喷洒洗涤剂和漂白剂。

- 衣物有可能褪色。



洗涤枕头、靠垫、坐垫时，请取出枕芯、靠垫芯、坐垫芯后只洗涤布套。

- 有可能造成产品、墙壁、地面破损或衣物受损、或因震动造成伤害。

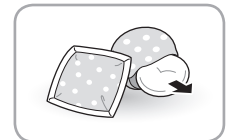

重新打开水龙头时，请按下“전원”与“동작/일시정지”按键后慢慢打开。

- 因进水管和自来水管中存在压缩空气有可能造成产品破损或漏水。

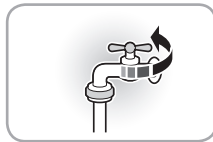

请勿在安装后立即运行冬季零下温度下配送的产品。

- 有可能因零配件冻结造成产品或零配件故障。

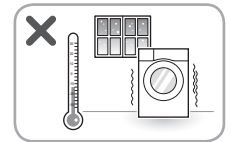

请务必确认衣物是否可以用洗衣机洗涤。

- 否则有可能损坏产品或衣物。



连接进水管后，请在运行前打开水龙头确认是否漏水。

- 漏水有可能导致财产损失。

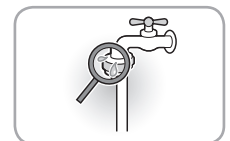

请务必使用洗衣用洗涤剂或漂白剂。

- 不使用洗衣用洗涤产品时，有可能损坏产品或衣物。



搬运产品后，请务必取下运输螺栓后使用产品。

- 否则有可能造成产品故障或产生噪音。

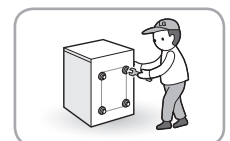

安装洗衣机

各部件名称

洗衣机外观根据产品型号会有所不同。

控制面板，可拆卸式洗衣机门

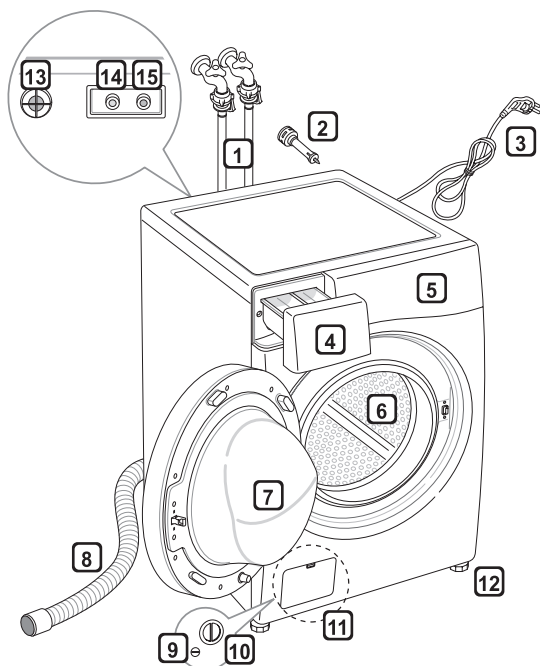

- ① 进水管
- ② 运输螺栓
- ③ 电源插头
- ④ 洗涤剂盒
- ⑤ 操作面板
- ⑥ 洗衣机内筒
- ⑦ 洗衣机门

- ⑧ 排水管
- ⑨ 排水组件
- ⑩ 排水泵滤网
- ⑪ 防踢板盖
- ⑫ 调整脚

- ⑬ 通风口
- ⑭ 冷水进水口
- ⑮ 热水进水口
- ⑯ 滑动洗涤剂盒门

控制面板，集成的洗衣机门

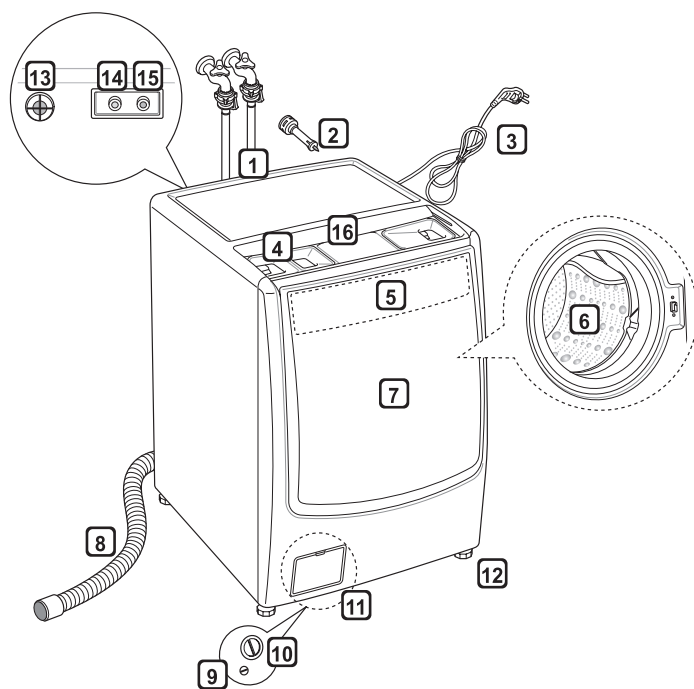

- ① 进水管
- ② 运输螺栓
- ③ 电源插头
- ④ 洗涤剂盒
- ⑤ 操作面板
- ⑥ 洗衣机内筒
- ⑦ 洗衣机门

- ⑧ 排水管
- ⑨ 排水组件
- ⑩ 排水泵滤网
- ⑪ 防踢板盖
- ⑫ 调整脚

- ⑬ 通风口
- ⑭ 冷水进水口
- ⑮ 热水进水口
- ⑯ 滑动洗涤剂盒门

洗衣机配件

- 配件根据型号会有所不同。

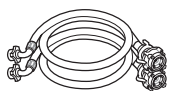

进水管(2个)
(冷水-蓝色、热水-橙色)



防滑垫(2个)



运输螺栓孔塞



进水管接头



扳手

另外安装时需要的配件

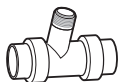

排水管接头

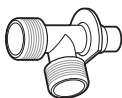

进水管接头

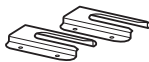

防倒支架(2个)

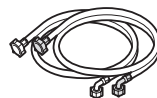

进水管(2个)
(冷水-蓝色、热水-橙色)

选择安装场所

请选择产品安装场所。

- 请安装在地面坚硬平坦的场所。地面不平坦时有可能产生震动和噪音。
- 安装时，产品必须与墙壁保持背面10cm、左右2cm以上的间隔。产品正面必须确保打开洗衣机门的空间。

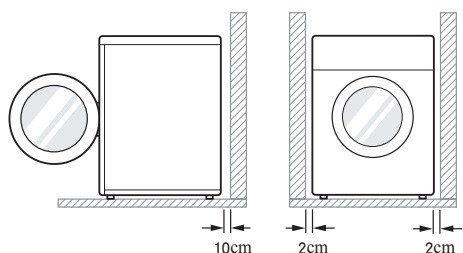

须知

- 如果您要在产品底部安装微型洗涤剂或抽屉，请参照下面的图片进行安装。

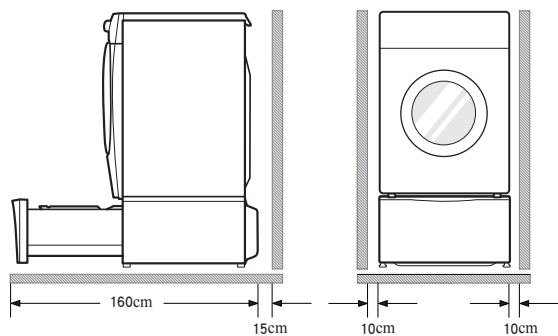

拆卸运输螺栓

请用扳手拆卸产品背面的4个运输螺栓，并用孔盖封闭螺孔。

- 因搬家等原因搬运产品时，为保护产品需要重新固定运输螺栓，请妥善保管运输螺栓。

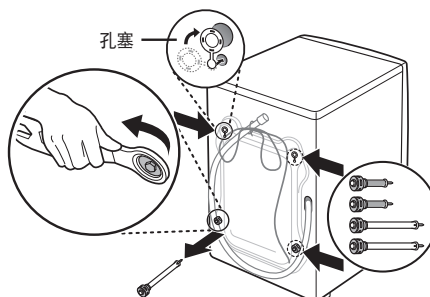

须知

- 搬运产品并拆卸运输螺栓后如果不调节水平，有可能产生严重噪音和震动，并导致故障。

安装防倒支架(Commence)

请参考安装说明书的内容，如下
安装防倒支架。

- 1 请使用安装说明书确认支架的位置。

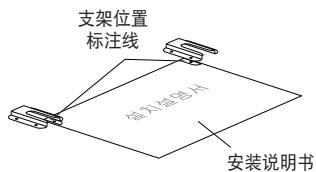

- 2 请取下贴在支架上的双面胶保护膜后固定在地面。

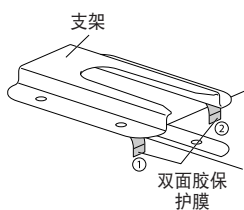

- 3 请把产品背面的底脚插入支架的插槽中。

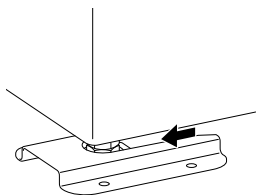

警告

- Commence产品请务必安装防倒支架以避免因产品翻倒造成伤害。

水平调节

没有自动调高装置时

- 1 请确认4个水平调整脚和地面之间的缝隙后，用扳手调节水平。

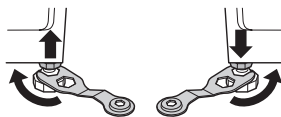

- 2 完成调节后，请拧紧防松螺母。

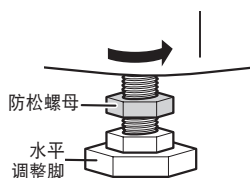

装有自动调高装置时

请调节其他调整脚的高度，使产品右侧背面的自动调高装置的高度处于2~5mm。

- 请避免自动调高装置与地面之间有缝隙，或完全压进去。
- 为调节高度拧松自动调高装置的调整脚螺栓时，有可能发生故障。

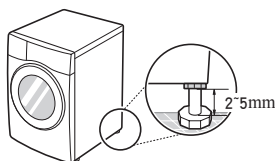

自动调高装置与地面之间有缝隙时，请拧松对角线反方向的调整脚压缩自动调高装置。

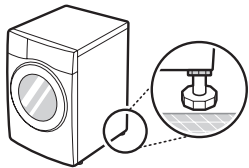

自动调高装置完全压进去时，请同时拧松对角方向的两个调整脚放松自动调高装置。

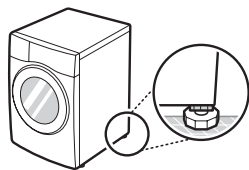

安装防滑垫

请在潮湿有水气的场所或浴室等湿滑地面上安装防滑垫。

- 1 请擦净安装防滑垫的地面。
 - 请擦净发霉、长青苔的污染地面。
 - 不擦干水分安装防滑垫时有可能掉下来，请务必擦干水分。
- 2 请将防滑垫的粘贴面贴到地面。
 - 防滑垫贴在产品正面的左右侧底脚时效果最佳。
 - 无法贴到正面时，请贴在产品背面的左右侧底脚上。

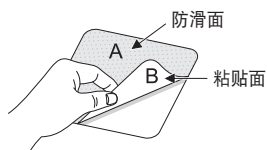

- 3 请在粗糙面上安装产品。

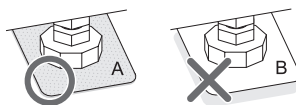

- 4 粘贴时产品的水平状态有可能受影响，粘贴后请务必确认产品的水平状态。

连接进水管

拆卸进水管

连接前，请先拆卸出厂状态的进水管。不拆卸时因连接时无法拧紧有可能造成漏水。

- 1 请向左旋转接头与中间接头分开。

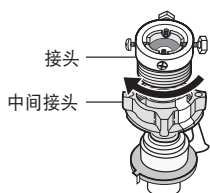

- 2 请按住扣环和扣环座并向下拉，将进水管与接头分开。

- 不拆卸进水管时，因连接时无法拧紧有可能造成漏水。

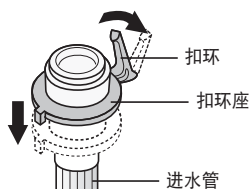

须知

- 请使用与产品一同提供的全新进水管。使用旧水管时有可能出现漏水等故障。
- 需要延长进水管时，请在LG售后服务中心另购水管接到进水管接头。
- 考虑到改变产品安装场所或搬家等情况，请妥善保管接头和中间接头、或螺丝型中间接头。
- 选择除冷水以外的水温时，将同时供应冷水和热水。如果只使用冷水或热水中一侧时，请务必连接到冷水水龙头上。如要延长进水管，可以使用进水管接头将剩余的进水管接到正在使用的进水管上。

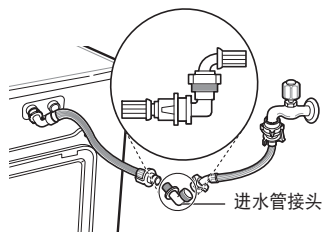

- 建议使用的水压范围为30~1000kPa。

将进水管连接到普通水龙头

连接进水管时，请根据水龙头形状如下进行连接。

1 请调节接头的固定螺丝。

- 请将接头的4各固定螺丝调节至水龙头大小。水龙头太大时，请取下挡圈后重新调节。

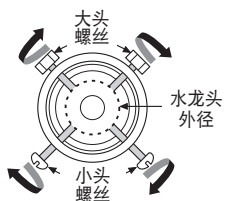

2 请在水龙头上固定接头。

- 请将大头螺丝朝向墙壁侧，使得接头垫圈完全贴紧水龙头。
- 请用手拧紧两个大头螺丝贴紧水龙头，之后用螺丝刀拧紧两个小头螺丝进行固定。

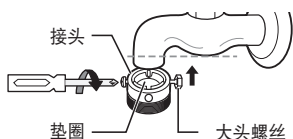

3 请将中间接头连接到接头上。

- 请取下固定贴后向右旋转中间接头拧紧，拧紧时要注意螺纹配合。不拧紧时有可能造成漏水。

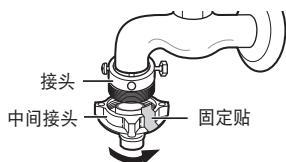

4 请向下按住进水管的扣环和扣环座并连接到中间接头上。

- 连接时会发出“咔嚓”声音。

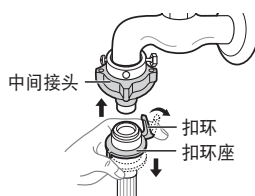

5 请将进水管连接到水龙头后打开水龙头。

- 将进水管连接到水龙头后，请打开水龙头去除水管中的异物。去除异物后请重新关闭水龙头。

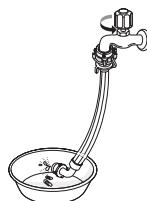

6 请将进水管连接到产品后打开水龙头。

- 请将冷水阀(蓝色)连接到冷水进水口，将热水阀(橙色)连接到热水进水口。
- 连接时，请务必确认是否有垫圈，否则有可能漏水。
- 漏水时，请重头检查后重新连接。
- 只有一个水龙头时，请连接到冷水进水口。连接后，为辨别冷水与热水，开始3分钟有可能不供水。

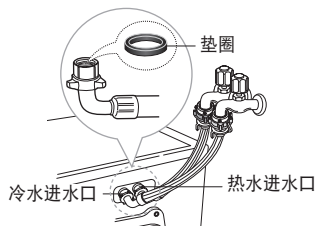

使用螺纹式进水管接头进行连接

如果产品不包括螺纹式进水管接头时，将由物流人员或安装人员免费提供。

- 1 请拆卸水龙头的螺纹接头。
 - 请取下水龙头的螺纹接头。

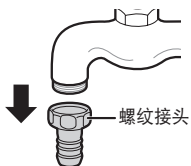

- 2 请将螺纹式中间接头连接到水龙头上。

- 请将螺纹式中间接头连接到水龙头上，连接时注意螺纹配合。不拧紧时可能会漏水。
- 以后的顺序与“普通水龙头连接方法”的步骤4~6相同。

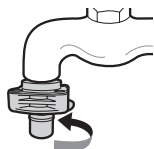

不使用螺纹式进水管接头连接水龙头

螺纹式

请拆卸水龙头的螺纹接头。

- 以后的顺序与“普通水龙头连接方法”的步骤2~6相同。

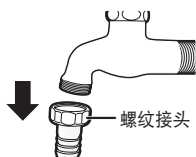

螺丝型

请取下接头内部的挡圈。

- 以后的顺序与“普通水龙头连接方法”的步骤2~6相同。

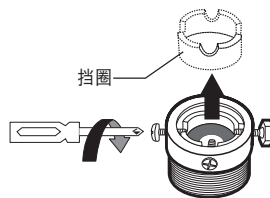

在两台洗衣机上连接进水管

加装一台洗衣机时，可使用所需配件如下在两台洗衣机上连接进水管。

- 1 请从水龙头取下已安装的洗衣机进水管。
 - 具体方法请参考“拆卸进水管”的内容。

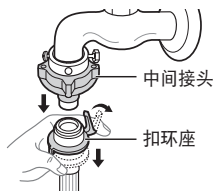

- 2 请将进水管接头连接到进水管。

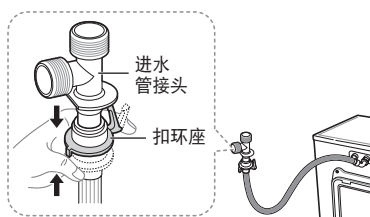

3 请在另外安装的洗衣机上连接配件中包含的进水管。

- 具体方法请参考“连接进水管”的内容。

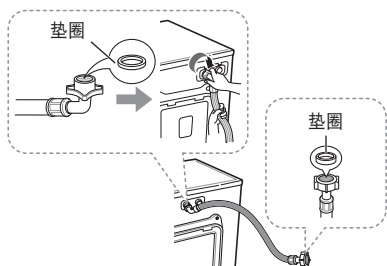

4 请将提供的进水管连接到水龙头上。

- 具体方法请参考“连接进水管”的内容。

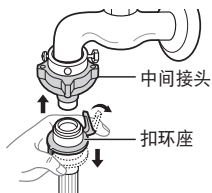

5 请将另外安装的洗衣机上连接的进水管与水龙头上连接的进水管连接到中间接头上。

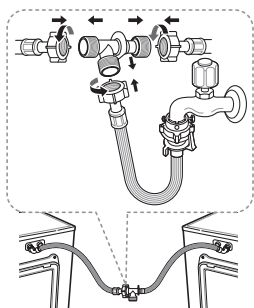

安装排水管

- 通过平稳地将其放低，在坚硬平坦的地面上安装排水管。排水管的高度不能超过距离地面 50 厘米以上。
- 部分型号可以将排水管直接插进产品背面的排水管插口中，请插到头并固定住，使得排水管自然垂下。
- 对于烘干机机型，请通过按压将进水管安装在地上。如果进水管安装得过高，则可能无法完成烘干。

⚠ 注意

- 进水管或排水管连接错误时，有可能发生以下现象。
 - 脱水时会发出噪音
 - 产品一侧的进水管连接部分漏水
 - 水龙头进水管连接部分漏水
 - 排水泵操作不良
- 排水管的安装位置过高，或弯曲、挤压时，尾部有可能积水并导致排水不畅。(烘干型号有可能影响烘干效果。)

在两台洗衣机上连接排水管

如下所示，请将排水管连接到排水管街头上。

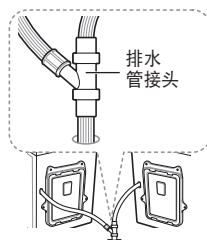

接地须知

- 本产品使用220V电源。请务必将电源连接到220V接地插座上。
- 请不用在连接产品的插座中连接其他家电产品。
- 为防止因漏电引起的触点事故，请务必在接地后使用产品。

插座上装有接地端子时

- 插座上带接地端子时无需另行接地。

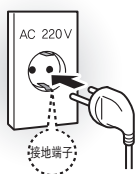

没有接地端子时

- 请先确认是否装有漏电断路器，没有安装时，请找技术人员安装后使用产品。

使用洗衣机

使用前须知

产品使用须知

- LG电子产品的洗涤容量将KS测试用衣物作为标准。根据衣物种类或体积等，标注容量与实际容量有可能不同。
- 洗涤时，衣物容量要低于标注容量。如果洗涤比标注容量更多的衣物时，会降低洗涤效果和产品性能。
- 产品性能或洗涤容量由电脑控制程序决定，即使使用相同的内筒和电机，也因型号而异。
- 滚筒洗衣机采用吸水的衣物自由落下的落差方式。
- 由于滚筒洗衣机使用少量水，洗涤时有可能看不到水面，但衣物已充分浸湿并正常运行。
- 如果该产品有触控按钮型控制面板，被洗涤剂等异物弄脏时，可能会出现故障。请始终保持控制单元清洁。

使用前检查

- 进水管是否正确连接到冷水及热水水龙头上？
- 是否打开水龙头？
- 电源插头是否正确连接到插座上？
- 是否正确放置排水管？
- 是否调好产品水平？

使用洗衣机门

打开洗衣机门

- 方法1：握住洗衣机门右侧把手拉开。
- 方法2：按문열림或빨래추가按键也可打开洗衣机门。

关闭洗衣机门

- 请将洗衣机门右侧的中央部分推到头。

注意

- 不把衣物完全塞进内筒(密封圈)里面时，因密封圈受损有可能漏水。
- 洗涤比标注容量更多的衣物时，产品性能或衣物有可能受损。
- 情避免洗衣机门和产品之间夹手以免受伤。
- 洗衣机门的玻璃破损时有受伤危险，请不要运行洗衣机，立即联系LG电子售后服务中心。
- 强行打开洗衣机门时，有可能发生零配件受损或破损、安全相关等问题。

须知

- 衣物量过多，或洗衣机门未完全关闭时，可能无法设置童锁功能。
- 产品运行中或显示문잠김(🔒)时无法打开洗衣机门。请勿强行打开洗衣机门，请按문열림或빨래추가按键、或동작/일시정지按键停止运行后，等到문잠김消失后再打开。
- 显示屏出现dE、dE1、dE2或警告标志时，请在完全关闭洗衣机门后按동작/일시정지按键。
- 运行中停电时，必须等待一段时间后才能打开洗衣机门。(煮洗程序或烘干型号在停电时开门很危险，这时请勿打开洗衣机门。)

滑动洗涤剂盒使用指南

- 此内容仅适用于带有滑动洗涤剂盒的机型。

打开滑动洗涤剂盒

如果您要打开滑动洗涤剂盒，请通过推动滑动门把手的前部打开它。

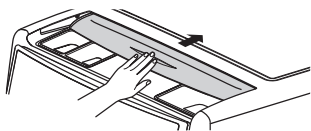

关闭滑动洗涤剂盒

如果您要关闭滑动洗涤剂盒，请握住并拉动滑动门把手。

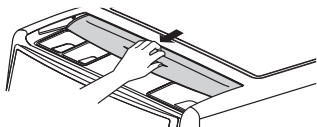

警告

- 打开或关闭滑动洗涤剂盒，或者推动及打开它时，请勿让手卡住。不遵守警告信息可能会导致受伤。

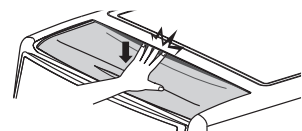
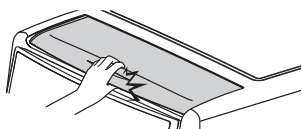
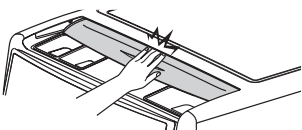

衣物护理

为防止衣物受损或产品故障，请务必遵守以下内容。

洗涤前确认

- 请确认衣物的“洗涤标签”，只能洗涤标注可水洗的衣物。
- 请拉好拉链、扣好钩扣和纽扣后，将衣物翻过来洗涤。
- 请勿洗涤沾有冷霜或按摩油等植物油的衣物。

须知

以下衣物用洗衣机洗涤时有可能缩水或变形。请确认洗涤标签并在洗涤时格外注意。

- 韩服或包括韩服面料的衣物
- 鞋类、皮革类、领带、西装、大衣等需要干洗的衣物
- 带装饰品的衣物
- 有人工褶皱的衣物
- 丝绸、羊毛、人造丝、醋酸纤维等沾水后缩水或变色的纤维，带里衬的外套
- 其他浸水便会变形、变色的衣物(参考洗涤标签)
- 在特定程序中需要注意的面料或衣物可以在LG电子网站的说明书中确认

去除异物

- 进入金属类异物时，有可能导致衣物受损、内筒损坏或噪音。请务必确认衣物口袋取出硬币、发夹、钥匙等物品。
- 请抖掉粘在衣物上的泥土、灰尘、沙子等，以免污染其他衣物。
- 洗涤前，请用专用洗涤剂清除部分污渍或顽固污渍。

分开洗涤

- 具有长吊带的衣物需要整理吊带或放入洗衣网袋中洗涤。
- 枕头、靠垫、坐垫等必须取出枕芯、靠垫芯和坐垫芯后只可洗涤布套。否则有可能造成衣物受损、塑料零配件受损或异常震动。
- 有色衣物与白色、黑色衣物、容易起毛的衣物必须分开洗涤。
- 被子必须与其他衣物分开洗涤，每次只可洗涤1条。洗涤两条以上时，有可能被绞缠在一起降低洗涤性能或发生脱水异常。
- 请勿洗涤电褥子、地毯、窗帘、脚垫、橡胶垫等。
- 洗涤针织物时，请洗涤两件以上。只洗涤体积不大但吸收量多的衣物时，有可能因偏斜无法正常洗涤，或造成脱水异常。

使用洗涤剂或柔顺剂

使用洗涤剂

- 请使用滚筒洗衣机用洗涤剂。使用标准洗涤剂时会产生过多泡沫。
- 请按照洗涤剂厂商的建议用量加入洗涤剂。如果您使用了过量的洗涤剂，未溶解的洗涤剂可能会存积在洗衣机内部，导致产生异味。
- 使用需要调整洗涤剂用量的特定程序时，请参考“使用洗衣程序”。
- 带洗涤剂用量显示窗的型号即使不遵循显示窗也可使用。
- Commence洗衣机的洗涤剂用量请参考以下表格。

洗涤量	Commence洗衣机洗涤剂用量 [g或ml]	
	高浓缩(滚筒洗衣机用)	洗衣粉/洗衣液 (滚筒洗衣机用)
2.0~3.5kg	8	13
2.0kg以下	6	10
1.0kg以下	5	8

- 由于滚筒洗衣机采用落差方式，因此用水量为波轮洗衣机的1/3。请将洗涤剂用量减至波轮洗衣机的1/3。
- 不脏的衣物可以减少洗涤剂用量。洗涤剂使用过量时会产生过多泡沫，因而在漂洗后也会残留泡沫。
- 水质良好(软水)时洗涤效果好并产生大量泡沫，请减少洗涤剂用量。
- 洗涤液更易溶于水并产生大量泡沫，请减少洗涤剂用量。
- 天然洗衣粉不易溶于水并容易堵塞，因此用冷水洗涤时有可能造成漏水或故障。请务必用温水洗涤。
- 选择预洗时，预洗的洗涤剂用量不能超过标准洗涤用量的一半。
- 洗涤剂成团时，请碎成粉末后使用。

须知

- 内衣(棉质)或婴儿服(棉质)的污渍主要为皮脂(脂肪类)或蛋白质成分，因此用高温洗涤并增加漂洗次数比增加洗涤剂用量更有效。
- 由于供水时间较短，请在开始洗涤前提前加入洗涤剂。
- 洗涤剂盒浸湿时，洗涤剂有可能残留在盒内，使用前请擦干水分。
- 衣物上的毛头、沸石、柔顺剂等经排水时因泵螺旋桨的高速旋转有可能产生细微气泡，这样水会呈现灰色。排水变灰不表示漂洗不够。
- 洗涤剂用量过多时因产生过多泡沫增加漂洗时间，并无法正常进行漂洗。

使用衣物柔顺剂

- 最后漂洗时自动投入。
- 柔顺剂用量不能超出MAX(标准刻度)刻度。超出刻度时，柔顺剂有可能直接进入洗衣机内筒。
- 柔顺剂应在洗涤前加到正确洗涤剂盒的位置中，并轻柔关闭洗涤剂盒。否则柔顺剂有可能因波荡直接进入洗衣机内筒。

注意

- 在洗涤剂盒中加入柔顺剂后，请不要放置两天以上。柔顺剂有可能凝固并无法自动投入。
- 请勿使用浓缩柔顺剂。有可能无法投入柔顺剂。
- 请勿使用洗衣纸或柔顺纸。因堵塞投入口有可能造成漏水或故障。
- 供水时请勿打开洗涤剂盒。有可能无法投入柔顺剂。

须知

- 最后漂洗后的排水因残留柔顺剂成分，有可能显得浑浊。
- 柔顺剂投入口水有水时，请取出洗涤剂盒倒出水后加入柔顺剂。

开始洗涤

- 1 请按**전원**按键。
 - 请在内筒放入衣物。
 - 根据选择的程序，请在洗涤剂盒中加入洗涤剂或柔顺剂。
 - 请按照洗涤剂厂商的建议用量加入洗涤剂。
 - 使用需要调整洗涤剂用量的特定程序时，请参考“使用洗衣程序”。
- 2 请旋转程序旋钮选择所需程序。(具体洗衣程序请参考“洗衣程序说明”。)
 - 选择程序时将自动选择默认设置值。请按各功能按键更改默认值。
- 3 请按**동작/일시정지**按键。
 - 关闭洗衣机门并自动检测洗涤量后，开始供水和洗涤操作。

具有洗涤剂用量显示窗的型号请按以下顺序进行操作。

- 1 请按**전원**按键。
- 2 请旋转程序旋钮选择所需程序。
- 3 请按**동작/일시정지**按键。
 - 关闭洗衣机门并自动检测洗涤量后，洗涤剂用量显示窗将显示所需洗涤剂用量。在洗涤剂盒加入洗涤剂与柔顺剂后关闭洗涤剂盒，稍后开始供水和洗涤操作。

须知

- 如果洗涤后的湿衣物长时间留在洗涤桶内，衣物可能会产生异味。洗涤完成后，请立即取出衣物。

洗衣程序说明

根据衣物种类与污染情况可以选择洗衣程序。请阅读洗衣程序说明并选择所需洗衣程序。

- 根据型号可选择的程序有所不同，请确认购买的产品型号。

洗衣程序	说明
표준세탁	进行标准洗涤程序。
표준	
일반세탁	
란제리	洗涤易缩水或变形的纤维、内衣等精细衣物的程序。
란제리/울	
울/섬세	
알뜰삶음	为纯棉内衣、婴儿服等进行杀菌、漂白的煮洗程序。
표준삶음	
소량삶음 [3kg]	为3kg以内的衣物进行杀菌、漂白的煮洗程序。
찌든때	将水加热至60°C浸泡衣物并去除污渍的程序。
찌든때(볼림)	
아기옷	卫生洗涤婴儿服的程序。
면속옷	简单洗涤纯棉内衣的程序。
와이셔츠	此程序用于清洗西装衬衫衣领、袖口上的残留污渍，同时可减少对衣物的损坏。
수건	洗涤印有手洗标签的毛巾时使用的程序。
이불	洗涤印有手洗标签的毛毯或被子时使用的程序。
이불살균탈기	此程序用于消毒床上用品，例如毯子或羽绒被。
침구클리닝	

洗衣程序	说明
스팀클리닝	此程序用于去除衣物上的异味。
에어클리닝	
알러지케어	去除宠物绒毛、尘螨、霉等过敏引发物质的清洁程序。
조용조용	夜晚或婴儿熟睡时，为减少噪音安静洗涤的程序。
기능성의류	洗涤登山服、运动服等休闲衣物的程序。
컬러케어	此程序用于洗涤，同时可长时间保持衣物颜色亮丽并减少对衣物的损坏。
셔츠한벌 드라이	在20分钟内烘干1件脱完水的衬衫时使用的程序。
스피드워시	快速洗涤不太脏的少量衣物的程序。
스피드	快速洗涤少量或不太脏的衣物、常用的毛巾等的程序。
스피드워시 [3kg]	快速洗涤3kg以内不太脏的衣物的程序。
스피드워시+ 드라이	1小时内洗涤并烘干1~3件衬衫等少量衣物的程序。
찬물세탁	因衣物污渍较少，想节约能源时使用的程序。
소량 세탁	此程序可使用터보샷、6모션和스팀快速洗涤少量衣物。
스킨 케어	此程序用于增加漂洗程序次数以防止洗涤剂残留在衣物上并保护敏感的肌肤。

洗衣程序	说明
장마철 세탁	此程序用于一次性洗涤并烘干衣物防止衣物潮湿。
땀얼룩 제거	此程序用于去除衣物上汗渍。
한벌 세탁	此程序用最短的时间洗涤轻微脏污的衣物。
키즈웃	此程序用热水洗涤儿童衣物上的脏污。
교복	此程序可减少经常洗涤衣物的损坏。
정전기 제거	此程序用微蒸气和热风减少衣物上的静电。
다운로드코스	此程序可通过下载“LG 智能洗衣机”应用程序来使用程序下载功能。
매일코스 (카테고리)	您可以按“매일코스”按钮选择所需的洗涤程序。
위생코스 (카테고리)	您可以按“위생코스”按钮选择所需的洗涤程序。
맞춤코스 (카테고리)	您可以按“맞춤코스”按钮选择所需的洗涤程序。
헹굼+탈수	不洗涤衣物，只进行漂洗和脱水的程序。
안심헹굼	
탈수	只进行衣物脱水的程序。

附加功能说明

根据衣物种类和污染程度可以选择附加功能。请阅读“附加功能说明”并选择所需功能。

- 根据型号可选择的附加功能有所不同，请确认购买的产品型号。

附加功能	说明
세탁	更改洗涤方法时选择的功能。
헹굼	更改漂洗次数时选择的功能。
탈수	更改脱水转速时选择的功能。
예약	在指定时间完成洗涤的功能。
버튼 잠그기	防止洗涤中因儿童的按键操作发生安全事故的功能。
통살균	进行洗衣机内筒杀菌以保持内筒清洁的功能。(参考“清洁洗衣机内筒”)
빨래추가	洗涤中添加衣物或去除异物的功能。
스팀	洗涤顽固污渍或进行内衣杀菌的功能。
원격제어	此选项用于通过智能手机应用远程控制洗衣机。
내마음	保存并使用常用洗涤方式的功能。
터보샷	希望缩短洗涤时间时使用的功能。
구김방지	减少衣物褶皱时使用的功能。
불림	标准洗涤前浸泡顽固污渍的功能。
에벌세탁	标准洗涤前先洗涤顽固污渍的功能。

附加功能	说明
강력	洗涤顽固污渍时, 比标准洗涤程序增加洗涤力度的功能。
표준	作为所有程序的默认设置值, 进行常规洗涤的功能。
적은때	衣物污渍少于标准洗涤时使用的功能。
행금추가	增加漂洗次数时使用的功能。
안심행금	漂洗3次以上时用大量水干净漂洗的功能。
온수행금	去除衣物中残留的洗涤剂成分时使用的功能。
물온도	更改水温时使用的功能。
버튼음	关闭或打开按键音时使用的功能。
배수멈춤	洗涤后防止自动排水的功能。
건조	更改烘干方法时选择的功能。
표준건조	进行常规烘干时使用的功能。
표준/ 일반건조	
바람건조	
터보건조	节约时间烘干普通衣物时使用的功能。
강력건조	
시간건조	指定烘干时间时使用的功能。
시간선택	
다림질건조	烘干需要熨烫的衣物时使用的功能。
다림질용	

使用洗衣程序

洗涤前请仔细阅读使用说明书中的”衣物护理“及”使用洗涤剂或柔顺剂“内容。

표준세탁, 표준, 일반세탁程序

进行标准洗涤时使用。

须知

- 省略程序选择过程, 按**동작/일시정지**按键运行标准洗涤程序。
- 洗涤中如要更改设置, 请按**동작/일시정지**按键暂停后按所需按键更改设置。
- 滚筒洗衣机采用吸水的衣物自由落下的落差方式, 因此毛巾等衣物在洗涤后有可能感觉僵硬。这时请使用衣物柔顺剂。具有烘干功能的型号在完成脱水后烘干1小时可使衣物变得更柔软。
- 即使洗涤相同的衣物, 衣物浸湿时洗涤时间有可能更长。
- 将自动选择涡轮洗。

란제리, 울/섬세程序

洗涤易变性或易磨损的内衣等时使用。

须知

- 请使用适合衣物的中性洗涤剂。
- 适当洗涤量为1kg以内。
- 为防止衣物受损, 内筒向左右柔和移动。
- 请确认衣物的洗涤标签后, 洗涤可水洗的衣物。

란제리/울程序

洗涤易缩水或变形的纤维等精细衣物时使用。

须知

- 使用羊毛洗涤剂、羊毛柔顺剂等羊毛专用中性洗涤剂时可减少衣物磨损并提高洗涤效果。
- 为防止衣物受损，内筒向左右柔和移动。
- 适当洗涤量为4kg以内。
- 如果洗衣机支持蒸气功能，为防止织物缩水，蒸气选项不会被选中。
- 具有烘干功能的型号在此程序中无法选择烘干功能。
- 请确认衣物的洗涤标签后，洗涤可水洗的衣物。

알뜰삼음程序

为纯棉内衣、婴儿服的杀菌和漂白进行煮洗时使用。

须知

- 洗涤剂只使用洗涤剂厂商建议用量的一半。
- 使用时利用产品本身的加热系统加热洗涤水。
- 只连接冷水管或关闭热水管的水龙头时，加热温度有可能低于设置温度。
- 即使只连接冷水管也可操作此程序。使用时利用产品本身的加热系统加热洗涤水。
- 供应热水有助于节能。
- 除泡沫功能：使用过多洗涤剂时有可能运行除泡沫功能。
- 排水降温功能：为防止煮洗后突然供应冷水时衣物受损，并降低排水温度，通过多次短暂反复供水降低水温后进行排水。
- 衣物最好不要超过3kg。

표준삼음程序

为纯棉内衣、婴儿服的杀菌和漂白进行煮洗时使用。

须知

- 标准煮洗程序的适当洗涤量为1.5kg以内。
- 白色等亮色衣物与掉色的深色衣物必须分开洗涤。

소량삼음(3kg)程序

进行3kg以内衣物的杀菌、漂白时使用。

찌든때, 찌든때(불림)程序

将洗涤水加热至60°C浸泡顽固污渍时使用。

须知

- 供应热水有助于节能。
- 去渍程序的适当洗涤量为3kg以内。
- 请勿洗涤羊毛、丝绸等精细衣物或掉色的衣物。

아기옷程序

卫生洗涤婴儿服时使用。

须知

- 请使用适合衣物的中性洗涤剂。
- 为杀菌和去除尘螨，将自动设置高温蒸汽并不会解除。
- 标准洗涤前简单洗涤被食物、汗水、大小便等弄脏的部分，预洗时请勿在洗涤剂盒内方法洗涤剂。
- 请勿用此程序洗涤羊毛、丝绸等精细衣物。
- 具有蒸汽功能的型号将自动选择蒸汽。

면속옷程序

简单洗涤棉质内衣的洗涤程序。

须知

- 棉质内衣程序的适当洗涤量为1kg以内。

와이셔츠程序

为经常洗涤的衬衫减少磨损时使用。

须知

- 衬衫程序的适当洗涤量为1.5kg以内。

수건程序

洗涤印有手洗标签的毛巾时使用。

须知

- 毛巾程序的适当洗涤量为1.5kg以内。

이불程序

洗涤印有手洗标签的毛毯或被子时使用。

须知

洗衣机容量	14kg以下	15kg以上
毛毯	2.5kg以下	4kg以下
被芯		
大小	180X220cm以内	

- 洗涤超出规格的重量及大小的大被子、或两条被子时，衣物有可能受损。
- 根据被子的体积可洗涤的重量有可能不同。

注意

- 具有烘干功能的型号在此程序中无法选择烘干功能。
- 请不要洗涤电褥子、地毯、窗帘、脚垫、橡胶垫等。产品或衣物有可能受损。
- 被子必须与其他衣物分开洗涤，每次只可洗涤1条。洗涤两条以上时，有可能被绞缠在一起降低洗涤性能或发生脱水异常。
- 被子必须均匀铺开放入内筒，并不能超过内筒的80%。把被子卷入内筒时，有可能因失去平衡发生故障。
- 放入被子时，请务必完全塞进内筒。被子夹在洗衣机门和密封圈之间时，有可能造成产品与衣物受损。

이불살균탈기, 침구클리닝程序

无需水洗，只用空气去除毛毯或被子等床具的异味和湿气时使用。

须知

- 请勿加入洗涤剂 and 柔顺剂。
- 此程序需要使用少量水，请务必打开水龙头。
- 适当的床具洗涤量为一套。放入适当量时洗涤效果会更好。
- 无法选择除自定义、预约、筒清洁以外的其他功能。

注意

- 此程序并非水洗或烘干程序，请不要放入需要洗涤的床具。
- 放入沾有污渍的床具时，床具有可能因污渍变色，请先去除污渍。
- 请不要洗涤电褥子、地毯、窗帘、脚垫、橡胶垫等。产品或衣物有可能受损。
- 被子必须与其他衣物分开洗涤，每次只可洗涤1条。洗涤两条以上时，有可能被绞缠在一起降低洗涤性能或发生脱水异常。
- 被子必须均匀铺开放入内筒，并不能超过内筒的80%。把被子卷入内筒时，有可能因失去平衡发生故障。
- 放入被子时，请务必完全塞进内筒。被子夹在洗衣机门和密封圈之间时，有可能造成产品与衣物受损。
- 床具有拉链时请拉好拉链。

스팀클리닝程序

选择此程序去除衣物上的异味。

须知

- 请勿加入洗涤剂与柔顺剂。
- 此程序对棉质衣物或棉混纺衣物效果更好。
- 适当洗涤量为5件以内成人衬衫。放入过多衣物或过厚衣物时，有可能降低蒸汽效果。
- 蒸汽清洁后，取出的衣物有些湿润，在衣架上挂10~30分钟以后可立即穿戴。
- 程序结束后，为防止褶皱内筒定期旋转30分钟左右。这时无法打开洗衣机门，需要打开洗衣机门时，按任一按键即可解除锁定。
- 将自动选择蒸汽功能。

注意

- 此程序并非水洗或烘干程序，请勿放入洗涤物。
- 放入沾有污渍的衣物时，衣物有可能被污渍变色，请先去除污渍。
- 关于有纽扣和拉链的夹克衫等衣物，请拉好拉链后放入内筒。
- 此程序需要使用少量水，请务必打开水龙头。
- 连续使用此程序时会降低清洁效果，请打开洗衣机门降低洗衣机内筒温度后再使用。

可以使用的衣服种类

- 衬衫、花衬衫
- 体恤衫
- 女式衬衫
- 夹克衫、羽绒服、大衣
- 棉裤、牛仔裤
- 被子、枕套、床具(棉混纺)
- 棉质、混纺衣物

不可使用的衣服种类(有可能缩水或变形。)

- 皮革类、西装、薄毛衫、防水衣
- 女内衣、长筒袜、带蕾丝的衣物
- 上浆的衣物、使用粘结剂的衣物
- 鞋类、包类、电褥子、包括海绵的产品
- 纤维长度超过100mm的毛毯、棉花被
- 有人工褶皱的衣物
- 无法用机器烘干的衣服种类

에어클리닝程序

选择此程序去除衣物上的异味。

须知

- 请勿加入洗涤剂和柔顺剂。

注意

- 此程序并非水洗或烘干程序，请勿放入洗涤物。
- 放入沾有污渍的衣物时，衣物有可能被污渍变色，请先去除污渍。
- 关于有纽扣和拉链的夹克衫等衣物，请拉好拉链后放入内筒。
- 运行此程序时无法中途添加洗涤物。
- 此程序需要使用少量水，请务必打开水龙头。
- 此程序的适当洗涤量为5件以内成人衬衫。放入过多衣物或过厚衣物时，有可能降低空气清洁效果。
- 此程序对棉质衣物或棉混纺衣物效果更好。

可以使用的衣服种类

- 衬衫、花衬衫
- 体恤衫
- 女式衬衫
- 夹克衫、羽绒服、大衣
- 棉裤、牛仔裤
- 被子、枕套、床具(棉混纺)
- 棉质、混纺衣物

不可使用的衣服种类(有可能缩水或变形。)

- 皮革类、西装、薄毛衫、防水衣
- 女内衣、长筒袜、带蕾丝的衣物
- 上浆的衣物、使用粘结剂的衣物
- 鞋类、包类、电褥子、包括海绵的产品
- 纤维长度超过100mm的毛毯、棉花被
- 有人工褶皱的衣物
- 无法用机器烘干的衣服种类

알러지케어程序

去除宠物绒毛、尘螨、酶等过敏引发物质时使用。

须知

- 使用此程序前，请务必确认衣物是否可以水洗。
- 使用此程序时将自动设置高温蒸汽，并不会解除。
- 请勿使用此程序洗涤羊毛、丝绸等精细衣物与掉色的衣物。
- 洗涤尘螨多的床具时效果更好。(请确认是否可以水洗。)

关于放心护理功能

购买产品后第1、2次洗涤属于对使用环境的适应期间。安装产品后第3次洗涤开始可以正常操作功能。

放心护理功能只在标准洗涤程序的基本步骤中激活，手动更改漂洗次数时不激活。

조용조용程序

夜晚或婴儿熟睡时，为减少噪音安静洗涤时使用。

须知

- 由于此程序进行低噪音脱水，脱水转速比标准程序低，但不影响脱水性能。
- 任意调整比设置转速更高的转速时，噪音有可能变大。
- 为防止衣物受损，水温可以选择至60°C。

기능성의류程序

洗涤登山服、运动服等休闲服时使用。

须知

- 此程序适合洗涤Gore-tex、防风衣、Schoeller、Coolmax等面料的功能性衣物。
- 请使用适合衣物的中性洗涤剂。
- 为防止衣物受损，用低速进行脱水。
- 将自动选择蒸汽功能，并不会更改水温。如要更改水温，请解除蒸汽功能。
- 解除蒸汽功能时水温可选择冷水和30°C。
- 功能性衣物程序的适当洗涤量为3件以内成人登山服。
- 具有防水功能的衣物即使爱脱水后也可能残留水分。
- 将功能性衣物与一般衣物混合洗涤时，一般衣物有可能不会充分脱水。
- 此程序无法选择烘干功能。

컬러케어程序

希望长时间保持有色衣物的颜色时使用。

须知

- 使用保持颜色的专用洗涤剂效果更好。
- 为防止有色衣物褪色，将选择适当的水温。

셔츠한벌드라이程序

在20分钟以内烘干1件脱完水的衬衫时使用。

须知

- 请勿加入洗涤剂和柔顺剂。
- 由于已指定烘干时间，如果放入过多衣物时有可能降低烘干性能。
- 由于是单独烘干程序，请务必在脱水后使用，或与脱水功能同时使用。
- 适当衣物：1件混纺衬衫
- 适当重量：约200g
- 适当面料：60%棉、40%涤纶

스피드워시程序

快速洗涤不太脏的衣物时使用。

须知

- 由于洗涤不太脏的少量衣物，请使用洗涤剂厂商建议用量的一半。
- 洗涤量过多时，即使选择快洗程序，也会运行标准程序。
- 根据洗涤量洗涤时间有所不同。
- 放入浸湿的衣物时，即使为少量衣物，也因重量增加洗涤时间。
- 由于是洗涤3~4件衬衫的快洗程序，漂洗将自动设为2次，如要提高漂洗效果，请选择3次以上漂洗次数。
- 将自动选择蒸汽功能，并不会更改水温。如要更改水温，请解除蒸汽功能。
- 具有涡轮洗功能的型号将自动选择涡轮洗。

스피드程序

快速洗涤少量或不太脏的衣物、常用的毛巾等时使用。

须知

- 快洗程序的适当洗涤量为1kg以内。

스피드워시(3kg)程序

快速洗涤3kg以内不太脏的衣物时使用。

须知

- 由于洗涤不太脏的少量衣物，请使用洗涤剂厂商建议用量的一半。
- 衣物过多时，即使选择快洗程序(3kg)，也会运行标准程序。
- 根据洗涤量洗涤时间有所不同。
- 放入浸湿的衣物时，即使为少量衣物，也因重量增加洗涤时间。
- 由于是洗涤3~4件衬衫的快洗程序，漂洗将自动设为2次，如要提高漂洗效果，请选择3次以上漂洗次数。

스피드워시+드라이程序

1小时内洗涤并烘干1~3件衬衫等少量衣物时使用。

须知

- 由于洗涤不太脏的少量衣物，请使用洗涤剂厂商建议用量的一半。
- 根据洗涤量洗涤时间有所不同。
- 放入浸湿的衣物时，即使为少量衣物，也因重量增加洗涤时间。
- 适合洗涤1~3件衬衫等少量衣物。
- 最后为除皱喷射蒸汽。
- 放入其他面料的衣物时，有可能增加烘干时间。

可以使用的衣物种类(1kg以内)

- 1~3件混纺衬衫(60%棉、40%涤纶)
- 一套校服(夏装)(70%涤纶、30%人造丝)、下装(60%毛、40%涤纶)
- 儿童运动服(100%涤纶)
- 棉混纺裤(55%棉、45%涤纶)

不可使用的衣服种类(有可能缩水或变形。)

- 皮革类、西装、薄毛衫、防水衣
- 女内衣、长筒袜、带蕾丝的衣物
- 上浆的衣物、使用粘结剂的衣物
- 鞋类、包类、电褥子、包括海绵的产品
- 纤维长度超过100mm的毛毯、棉花被
- 有人工褶皱的衣物
- 无法用机器烘干的衣服种类

찬물세탁程序

用节能功能洗涤轻微污染的衣物时使用。

须知

- 水温只可选择冷水。
- 食物污渍或顽固污渍有可能无法洗净，请用去渍程序(去渍(浸泡)程序)分开洗涤。

소량 세탁程序

选择此程序使用터보샷、6모션和스팀快速洗涤少量衣物。

스킨 케어程序

选择此程序增加漂洗程序次数以防止洗涤剂残留在衣物上并保护敏感的肌肤。

장마철 세탁程序

选择此程序来一次性洗涤并烘干衣物防止衣物潮湿。

땀얼룩 제거程序

选择此程序去除衣物上的汗渍和脏污。

한벌 세탁程序

选择此程序以最短的时间洗涤轻微脏污的衣物。

키즈옷程序

选择此程序用热水洗涤儿童衣物上的脏污。

교복程序

选择此程序减少对经常洗涤衣物的损坏。

정전기 제거程序

选择此程序用微蒸气和热风减少衣物上的静电。

不可洗衣物

- 羊毛衣物或羊毛毯
- 皮革类产品
- 丝绸产品
- 上浆的衣物
- 女士内衣
- 包类
- 套袖、长筒袜、紧身衣
- 带有以下标志的衣物

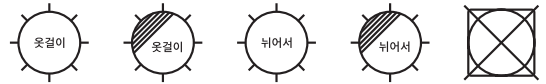

- 含海绵的产品
- 纤维长度超过 100mm 的毛毯
- 鞋类
- 电热毯
- 功能性衣物 (gore tex面料、防风衣、Schoeller 面料等)

매일코스(카테고리)

按“매일코스”按钮选择所需的洗涤程序。

위생코스(카테고리)

按“위생코스”按钮选择所需的洗涤程序。

맞춤코스(카테고리)

按“맞춤코스”按钮选择所需的洗涤程序。

헝굼+탈수程序, 안심헝굼

不洗涤衣物，只进行漂洗和脱水时使用。

须知

- 请不要加入洗涤剂，只需加入柔顺剂。
- 不能选择水温。
- 将自动供应冷水。

关于放心护理功能

因投入过多洗涤剂而产生大量泡沫时，为避免脱水延迟启动放心护理功能。

放心护理功能只在标准洗涤程序的基本步骤中激活，手动更改漂洗次数时不激活。

탈수程序

只进行衣物脱水时使用。

须知

- 请勿加入洗涤剂和柔顺剂。

다운로드程序()

- 此内容仅适用于 NFC 机型。

当您想要通过安装“LG 智能洗衣机”应用程序来使用 Tag On 程序下载功能时，请选择此程序。

如果您没有下载该程序应用，则将使用“찬물 세탁”程序。

- 1 请按**전원**按键。
- 2 使用“LG智能洗衣机”应用确认已下载的洗涤程序。
 - 在多个智能手机上下载洗涤程序时，智能手机上显示的下载程序与洗衣机实际下载的程序有可能不同。
 - 在下载程序画面按()按键即可确认洗衣机下载的洗涤程序。
- 3 在控制面板上选择“**다운로드**”程序。
 - 根据下载的洗涤程序可选择的设置有可能不同。
 - 没有下载洗涤程序时标准程序为冷水洗涤。关于程序的使用方法请参考“冷水程序”说明。
- 4 请按**동작/일시정지**按键。
 - 锁定洗衣机门并自动检测洗涤量之后，开始供水并运行洗涤程序。

须知

- 下载程序只可在基于安卓系统并具有NFC功能的智能手机上使用。
- NFC 功能的操作位置可能会根据智能手机的型号而变化，并且由于通信方式的差异，对于有些智能手机可能有使用限制。
- 您可以使用 Tag On 功能从多种洗涤程序中下载一个所需的程序。有关每个程序的详细描述，请参阅“LG 智能洗衣机”应用程序。
- 根据购买的产品可选择的程序有可能不同。
- 下载程序根据“LG智能洗衣机”应用的更新版本有可能不同。

다운로드程序(📶)

- 此内容仅适用于 Wi-Fi 机型。

当您想要通过安装“LG 智能洗衣机”使用程序下载功能时，请选择此程序。如果您没有下载该程序应用，则将使用“소량 세탁”程序。

- 1 请按전원按钮。
- 2 使用“LG智能洗衣机”应用确认已下载的洗涤程序。
 - 在多个智能手机上下载洗涤程序时，智能手机上显示的下载程序与洗衣机实际下载的程序有可能不同。
 - 在下载程序画面按(⊙)按钮即可确认洗衣机下载的洗涤程序。
- 3 在控制面板上选择“다운로드”程序。
 - 根据下载的洗涤程序可选择的设置有可能不同。
 - 没有下载洗涤程序时标准程序为冷水洗涤。关于程序的使用方法请参考“冷水程序”说明。
- 4 请按동작/일시정지按钮。
 - 锁定洗衣机门并自动检测洗涤量之后，开始供水并运行洗涤程序。

须知

- 产品注册和 Wi-Fi 设置完成后，将可以使用“코스 다운로드”功能。有关如何注册产品和设置 Wi-Fi 的信息，请参阅“使用 Wi-Fi 功能”。
- 您可以使用“LG 智能洗衣机”应用程序从多种洗涤程序中下载一个所需的程序。有关每个程序的描述，请参阅“LG 智能洗衣机”应用程序。
- 根据购买的产品可选择的程序有可能不同。
- 下载程序根据“LG智能洗衣机”应用的更新版本有可能不同。

使用附加功能

세탁

- 1 请按전원按钮。
- 2 请按세탁按钮选择所需洗涤程序。

解除涡轮洗后

 - 请按헹굼按钮熄灭全部漂洗次数指示灯。
 - 请按탈수按钮熄灭全部脱水转速指示灯。
- 3 请按동작/일시정지按钮。

须知

- 显示窗下方将显示选中内容，其他指示灯将全部熄灭。
- 只运行洗涤功能后结束时，如果洗衣机内筒残留洗涤水会降低产品性能并缩短使用寿命，因此会自动排水。

헹굼

- 1 请按전원按钮。
 - 在洗涤剂投入口加入柔顺剂后关闭洗涤剂盒。
 - 请勿加入洗涤剂。
- 2 请按헹굼按钮选择所需漂洗次数。
- 3 请按동작/일시정지按钮。
 - 只选择漂洗时最后漂洗将包括排水。

须知

- 显示窗下方将显示选中内容，其他指示灯将全部熄灭。
- 只运行漂洗功能后结束时，如果洗衣机内筒残留洗涤水会降低产品性能并缩短使用寿命，因此会自动排水。
- 选择涡轮洗时不能选择不漂洗和不脱水。

탈수

- 1 请按**전원**按键。
 - 请勿加入洗涤剂 and 柔顺剂。
- 2 请按**탈수**按键选择所需脱水转速。
- 3 请按**동작/일시정지**按键。

须知

- 显示窗下方将显示选中内容，其他指示灯将全部熄灭。
- 选择涡轮洗时不能选择不漂洗和不脱水。

예약

在指定时间完成洗涤时使用。

- 1 请按**전원**按键。
- 2 请旋转程序旋钮选择所需程序。
- 3 请按**예약**按键指定预约时间。(例如：当前为下午1点，希望在下午7点完成洗涤时设置6小时(7-1=6))
 - **예약**按键将亮起，并显示“3:00”。
 - 请按**예약**按键直到显示希望完成洗涤的剩余时间(6:00)。
- 4 请按**동작/일시정지**按键。
 - 经过预约时间后完成洗涤。
 - 取消预约时请按**전원**按键。

须知

- 预约时间可设置3~19小时，3小时以内无法预约。
- 根据供水水压及水温，预约时间与实际结束时间有可能不同。
- 每按一次**예약**按键会增加1小时。

버튼 잠금 기능()

防止洗涤中因儿童的按键操作发生安全事故时使用。

设置或解除童锁功能。

- 按住3秒左右童锁按键即可设置或解除童锁功能。
- 设置童锁功能后无法操作除电源按键以外的任何按键。
- 操作中进行设置时，显示窗中将显示“**버튼 잠금 표시나 버튼 잠금 기능이 설정되었습니다**”的提示。

在设置童锁后更改程序或功能

- 1 请按住3秒左右童锁按键解除童锁功能。
- 2 请按**동작/일시정지**按键停止操作。
- 3 选择需要更改的程序或功能后，再按**동작/일시정지**按键重新开始操作。

须知

- 即使结束所有步骤，童锁功能也不会自动解除，请按住3秒钟童锁按键解除童锁。
- 因不注意设置童锁功能时，按3秒钟童锁按键即可解除童锁功能。
- 设置童锁功能后打开电源时，将点亮童锁标志。

빨래추가

洗涤中需要添加衣物或去除异物时使用。

方法 1如果洗衣机配备了“빨래추가”按钮。

- 1 按“빨래추가”按钮。
 - 产品将停止操作。
 - 当排水使水位达到某一水位以解锁机门时，或者在检查滚筒内温度时，门将不会打开。
 - 产品将自动判断是否可以安全打开洗衣机门，处于安全状态时锁定标志(🔒)将熄灭。
- 2 打开洗衣机门后，加入其它衣物和/或移除硬币或别针等异物，关上洗衣机门。
- 3 请按동작/일시정지按键。
 - 按下“동작/일시정지”按钮之后，洗涤将开始。
 - 洗衣机门将关闭，并且所选程序或已暂停操作将开始。

方法 2如果洗衣机未配备“빨래추가”按钮。

- 1 请按동작/일시정지按键。
 - 产品将停止操作。
 - 产品将自动判断是否可以安全打开洗衣机门，处于安全状态时锁定标志(🔒)将熄灭。
- 2 打开洗衣机门后，加入其它衣物和/或移除硬币或别针等异物，关上洗衣机门。
- 3 请按동작/일시정지按键。
 - 按下“동작/일시정지”按钮之后，洗涤将开始。
 - 洗衣机门将关闭，并且所选程序或已暂停操作将开始。

须知

添加衣物或去除异物时，请确认洗衣机操作状态。

- 洗衣机内筒旋转时，在内筒停止旋转后才能解除锁定状态。
- 洗衣机内筒的水温过高时，请等待至降温。

⚠ 注意

- 添加衣物时请完全放入洗衣机内筒。衣物被洗衣机门夹住时，因密封圈受损有可能发生故障。
- 强行打开洗衣机门时，有可能发生零配件受损或破损、安全相关等问题。
- 洗衣机内筒残留大量泡沫或洗涤水时，如果打开洗衣机门有可能被洗涤水烫伤，或地面被浸湿。

须知

- 设置了“원격제어”之后，只可以使用“전원”按钮和“원격제어”按钮，并且只能通过智能手机应用程序选择程序。
- 洗涤完成后，“원격제어”模式将自动取消。

스팀

洗涤顽固污渍或进行内衣杀菌时使用。

须知

- 用少量电耗发挥更好的洗涤效果。
- 用高温蒸汽便于溶解洗涤剂。
- 选择蒸汽后按세탁按键或旋转程序旋钮时，将解除蒸汽功能。
- 按전원按键后立即按스팀按键时，将自动选择标准洗涤程序的默认设置值。
- 蒸汽洗涤时，洗衣机内筒因喷射高温蒸汽看不清内部，但这属正常操作。
- 蒸汽洗涤时发出的“嘘”声为喷射蒸汽时发出的声音，并非故障。

⚠ 注意

- 请勿洗涤羊毛、丝绸等精细衣物或掉色的衣物。
- 蒸汽洗涤中按暂停按键时，如果打开洗衣机门可能会暂时喷射蒸汽喷嘴中残留的蒸汽。这时请勿将身体靠近喷射的蒸汽。有可能被蒸汽烫伤。

원격제어

您可以通过在产品控制面板上按“원격제어”按钮启动“원격제어”模式。通过“LG 智能洗衣机”应用程序远程控制产品。

启用或停用“원격제어”功能。

- 按住“원격제어”按钮三秒或更长时间以启用或停用“원격제어”功能。

내마음

希望保存常用程序时使用。

- 1 请按전원按键。
- 2 请旋转程序旋钮选择所需程序。
- 3 请选择附加功能按键添加附加功能。
- 4 按住3秒钟내마음按键即可保存设置。

터보샷

希望缩短洗涤时间时使用。

须知

- 根据供水水压，水柱的喷射形状有可能不同。
- 根据洗涤步骤，涡轮洗的操作有可能不同。

구김방지

希望减少衣物褶皱时使用。

须知

- 为防止衣物褶皱，脱水结束后洗衣机内筒旋转一定时间。
- 使用此选项以减少衣物在完成洗涤后可能会出现褶皱。根据不同的衣物类型，褶皱的程度可能不同。

불림

进行标准洗涤前浸泡顽固污渍时使用。

须知

- 浸泡时为均匀浸泡衣物，洗衣机内筒会偶尔旋转。

애벌세탁

进行标准洗涤前先洗涤顽固污渍时使用。

须知

- 预洗时，在洗涤剂盒内加入标准洗涤洗涤剂用量的一半。
- 选择此功能时，请在预洗洗涤剂盒和标准洗涤洗涤剂盒中加入洗涤剂。

강력

洗涤顽固污渍时，比标准洗涤程序增加洗涤力度时使用。

须知

- 选择强洗时，洗涤时间会增加。

표준

用所有程序的默认值进行标准洗涤时使用。

적은때

洗涤轻微污染的衣物时使用。

헝금추가

增加漂洗次数时使用。

안심헹굼

漂洗3次以上时用大量水干净清洗时使用。

온수헹굼

去除衣物中残留的洗涤剂成分时使用。

须知

- 此功能只可在部分程序中选择。

물온도

更改水温时使用。

须知

- 根据洗涤程序，水温设置范围有可能不同。

버튼음

关闭或打开按键音时使用。

배수멈춤

洗涤后防止自动排水时使用。

- 1 请按**전원**按键。
- 2 请旋转程序旋钮选择所需程序。
- 3 请按**배수멈춤**按键。
 - 即使漂洗结束也不会排水。
- 4 结束漂洗后，请按**동작/일시정지**按键。
 - 开始排水和脱水。

건조

希望进行一般烘干时使用。

须知

- 请勿放入超过最大烘干容量的衣物。
- 为防止因烘干过度出现褶皱，烘干程度设为低。结束后仍需要烘干时，请按**건조**按键继续烘干。
- 烘干时反复少量供水和排水是提高烘干性能的正常操作。
- 烘干化纤面料的衣物时，取出时因摩擦有可能产生静电。漂洗时使用柔顺剂可以减少静电。
- 请参考洗衣机内筒右侧的“烘干容量标签”放入衣物。烘干容量将干燥状态的衣物作为标准。
- 除时间烘干(时间选择)以外的烘干程序通过自动检测烘干状态结束烘干，显示时间与实际操作时间有可能不同。根据烘干状态，有可能按照显示窗显示的特定时间进行烘干。

注意

- 本公司对因不遵循使用说明书内容发生的事故不承担任何责任。
- 使用从洗涤到烘干自动功能时，请勿放入超出最大烘干容量的衣物。
- 根据面料种类有可能发生缩水或变形，请确认是否可以进行烘干。
- 烘干时为除湿需要供水，请打开水龙头。
- 不供水或水压过低时，有可能无法正常操作烘干功能。
- 烘干中、或结束烘干后取出衣物时，衣物拉链及产品内部、洗衣机门有可能烫手，请格外注意。
- 烘干时按**빨래추가, 동작/일시정지**按键暂停烘干功能时，为了安全，直到洗衣机内筒降到一定温度后才能打开洗衣机门。随时打开洗衣机门会影响烘干效果，并有可能导致故障。
- 用最大转速进行脱水后进行烘干时，可提高烘干性能并缩短烘干时间。

- 高温洗涤或烘干时，请勿接触排水管、排放水及蒸汽。有可能被热水和蒸汽烫伤或受伤。
- 安装排水管时，请避免内部积水。排水管成U字形时，内部有可能积水并降低烘干性能。
- 高温洗涤或烘干时，请勿接触排水管、排放水及蒸汽。有可能被热水和蒸汽烫伤或受伤。

不可烘干的洗涤物

- 羊毛衣物或羊毛毯
- 皮革类产品
- 丝绸产品
- 上浆的衣物
- 女内衣
- 包类
- 套袖、长筒袜、紧身衣
- 具有以下标志的衣物



- 暴扣海绵的产品
- 纤维长度超过100mm的毛毯
- 鞋类
- 电褥子
- 功能性衣物(Gore-tex、防风衣、Schoeller等)

可以烘干的洗涤物

- 衬衫(65%涤纶、35%棉): 约200g
- 花衬衫(混纺): 约300g
- 内裤(100%棉): 约50g
- 一套睡衣(100%棉): 约500g
- 牛仔裤(100%棉): 约600g

使用洗涤到烘干自动程序

希望自动运行洗涤到烘干程序时使用。

- 1 请按**전원**按键。
- 2 请旋转程序旋钮选择所需程序。
- 3 请按**건조**按键。
 - 请选择所需烘干程序或烘干时间。
- 4 请按**동작/일시정지**按键。
 - 锁定洗衣机门开始烘干。

只使用烘干程序

只希望烘干衣物时使用。

- 1 请按**전원**按键。
 - 请勿加入洗涤剂和柔顺剂。
- 2 请按**건조**按键选择所需烘干程序或烘干时间。
 - 将自动选择**탈수**按键。
 - 不脱水只烘干时，请按**탈수**按键解除脱水程序。
- 3 请按**동작/일시정지**按键。
 - 锁定洗衣机门开始烘干。

选择烘干程序

표준건조, 표준/일반건조, 바람건조

进行标准烘干时使用。

터보건조, 강력건조

节约时间烘干普通衣物时使用。

시간건조, 시간선택

指定烘干时间时选择。

须知

- 选择计时烘干时，将在指定时间内进行烘干。
- 选择烘干程序时，自动检测衣物的干燥状态并结束烘干。显示的剩余时间与实际操作时间有可能不同。
- 迅速烘干2~3件衬衫时，请选择烘干30分钟。
- 根据衣物种类烘干状态有可能不同，希望继续烘干时请按**시간건조**按键。

다림질건조, 다림질용

烘干衬衫等需要熨烫的衣物时使用。

须知

- 烘干后衣物成为适合熨烫的湿润状态。

洗衣机清洁

清洁洗涤剂盒

请按柔顺剂卡扣拉出洗涤剂盒。(洗涤剂盒的形状因型号而异。)

- 请用牙刷等工具清洁洗涤剂盒与放入洗涤剂盒的内部。

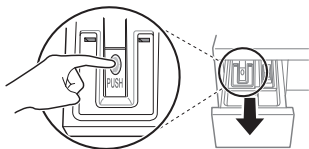

打开滑动洗涤剂盒门并拉出洗涤剂注入孔边缘和织物柔软剂杯。

- 使用牙刷彻底清洁洗涤剂盒内部和外部。

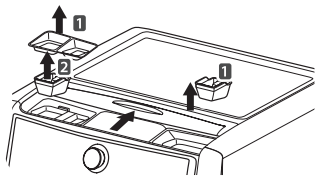

警告

- 清洁时，请勿向产品内部直接洒水。

须知

- 建议每星期清洁1次洗涤剂盒。

清洁洗衣机内筒

- 1 将54ml液体氯漂白剂倒入洗涤剂投入口，或将54g氯漂白粉倒入洗涤剂投入口中。(Commence洗衣机需加入10ml氧漂白剂。)

- 2 请使用**통살균**程序清洁洗衣机内筒。

注意

- 请避免儿童或宠物进入洗衣机内筒。有可能造成伤害或窒息。
- 请勿使用酸性洗涤剂，否则有可能造成产品变色或腐蚀。
- 清洁洗衣机内筒时不要放入洗涤物。洗涤物会严重受损。

须知

- 洗涤桶消毒自动通知功能
(一些机型不支持此自动通知功能。)
 - 通常，大约使用 30 次后会出现洗涤桶消毒自动通知，但这也将根据洗衣机使用的次数和类型而变化。
 - 如果在您按下 Power (电源) 按钮打开电源之前，剩余时间显示屏上闪烁 **t c l**，这表明洗涤桶需要清洁。在此情况下，请按“통살균”按钮执行洗涤桶消毒。
 - 当您执行洗涤桶消毒时，**t c l** 将消失，直到下一次清洁时间再显示。
 - 若要在不执行“통살균”程序的情况下洗涤，请执行“洗涤”步骤。
- 洗涤后没有去除洗衣机内筒的湿气时，会产生异味或发霉。请打开洗衣机门直到内筒完全干燥。
- 在以下环境下长时间使用产品时，因空气中的细菌或霉菌粘到水垢上会污染洗衣机内筒。洗衣机内筒的污染严重时无法进行筒清洁，请每月至少进行1以上筒清洁。
 - 在周围环境潮湿阴凉的场所安装时
 - 长时间不使用或部管理产品时
 - 使用过多洗涤剂或柔顺剂时

- 虽然不锈钢内筒不易生锈，但以下情况下有可能生锈，请格外注意。生锈时请用海绵或柔布块沾上洗涤剂（中性洗涤剂）擦拭。（请勿使用钢丝刷。）
 - 容易生锈的铁制品（别针、发夹等）长时间闲置在洗衣机内筒时
 - 长时间使用铁含量高的自来水时
 - 洗涤时使用漂白剂后在洗衣机内筒长时间闲置时
- 如果您想要使用氯基漂白液，则建议您使用洗涤桶清洁剂。

清洁水循环过滤网

打开洗衣机门，去除密封圈上方中央水循环过滤网中的异物。

- 水循环过滤网夹有异物时，水有可能无法循环。

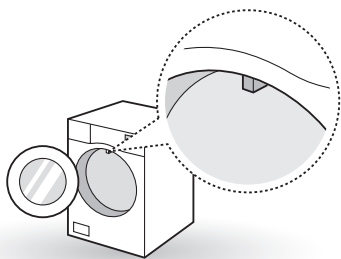

清洁密封圈

- 1 将5g氧漂白剂稀释在5L温水后，戴上橡胶手套用稀释的漂白剂擦拭密封圈。（稀释1000倍）

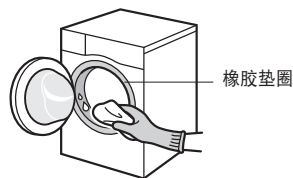

- 2 用干布去除密封圈的水分后，打开洗衣机门直到完全干燥。

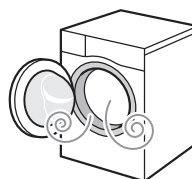

须知

- 使用未稀释的漂白剂时，有可能造成密封圈或零配件故障。
- 请每月清洁一次以上密封圈。

清洁进水过滤网

洗涤剂盒出水量小或滤网被异物堵塞时，装有时间显示窗的型号将显示(LE)，装有LCD窗的型号将显示警告语。

- 1 请关闭水龙头后取下连接到产品背面的进水管。

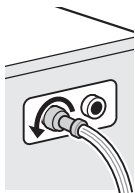

- 2 请用手或夹子取出过滤网后使用牙刷等工具去除异物。

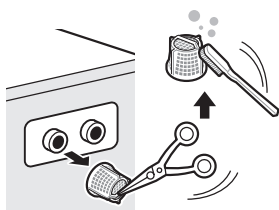

须知

- 请定期清洁以免进水口过滤网被异物堵住。过滤网夹有锈、沙子、石子等异物时，无法正常供水。

清洁排水过滤网

滤网被异物堵塞时，装有时间显示窗的型号将显示(OE)，装有LCD窗的型号将显示警告语。

- 1 请打开产品下方的防踢板盖。(根据型号有可能为抽屉。)
 - 板盖有把手形状时，下压并拉开手柄。
 - 板盖没有把手形状时，用硬币按住板盖上方槽后拉开。

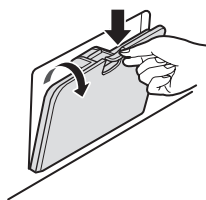

- 2 拆卸残留水排水管，并取下盖去除产品内部残留的水。

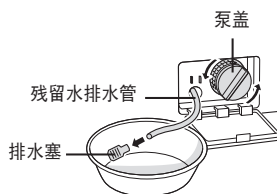

- 3 请拧开泵盖取出过滤网后进行清洁。

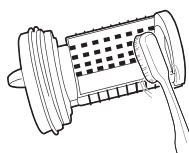

4 清洁完毕后重新装上排水塞和泵盖并关闭防踢板盖。

- 请将残留水排水管插入原位，请勿塞进去。
- 装入泵盖时请注意，有可能发生漏水。

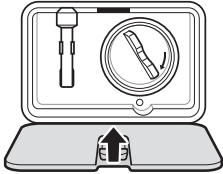

注意

- 打开泵盖前请确认洗衣机内筒是否残留热水。否则因热水溢出造成烫伤。
- 不正确组装泵盖与排水塞时，有可能造成漏水。

智能化功能

使用 Tag On 功能。()

- 此内容仅适用于 NFC 机型。

安装应用程序

您可以在您的智能手机上安装“LG 智能洗衣机”应用程序，更加便捷地使用您的洗衣机。

您可以通过 Google Play Store 或 NFC 功能安装应用程序。关于如何使用“LG 智能洗衣机”的信息，请参阅该应用程序中的帮助。

从 Google Play Store 安装

- 在您的智能手机上从 Google Play Store 搜索并安装“LG 智能洗衣机”。

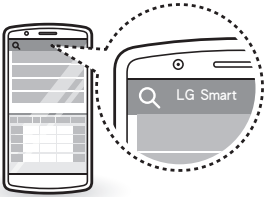

通过 NFC 功能安装。

- 在智能手机上启用 NFC 功能。详细的使用方法，请参阅智能手机的使用手册。
- 将智能手机放在 Tag On 标志附近。

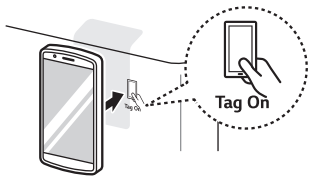

注册产品

- 1 打开“LG 智能洗衣机”应用程序。
- 2 选择“스마트 모델”并选择您所购买的产品。
- 3 当 Tag On 或 NFC 相关的消息出现在智能手机屏幕上时，按下“확인”按钮并启用 NFC 功能。
- 4 按照智能手机上所显示的说明操作。

使用应用程序

打开“LG 智能洗衣机”应用程序后，您可以通过您的智能手机使用如下多种功能。

- 智能下载程序
- 一键洗涤
- 智能诊断
- 洗涤帮助

须知

- 有关如何使用这些功能的详细信息，请浏览“LG 智能洗衣机”应用程序上的“체험하기”菜单。
- 只有带 NFC 功能的安卓系统智能手机可以使用 Tag On 功能。
- NFC 功能的操作位置可能会根据智能手机的型号而变化，并且由于通信方式的差异，对于有些智能手机可能有使用限制。
- 本手册的内容视“LG 智能洗衣机”应用程序的版本而不同。如有更改，恕不另行通知。

使用 Wi-Fi 功能。()

- 此内容仅适用于 Wi-Fi 机型。

安装应用程序

您可以在您的智能手机上安装“LG 智能洗衣机”应用程序，更加便捷地使用您的洗衣机。

您可以通过 Google Play Store 安装该应用程序。

关于如何使用“LG 智能洗衣机”的信息，请参阅该应用程序中的帮助。

从 Google Play Store 安装

- 在您的智能手机上从 Google Play Store 搜索并安装“LG 智能洗衣机”。

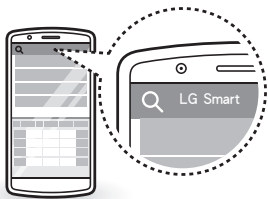

注册为会员

如果您想要使用“LG 智能洗衣机”应用程序，请从智能手机上注册为会员。

- 1 在智能手机上打开“LG 智能洗衣机”应用程序并按“로그인”按钮。
- 2 在屏幕底部按“회원가입”按钮。
- 3 根据会员注册程序，同意“条款及条件”并按顺序输入会员信息，然后按“가입하기”按钮。
- 4 一封会员确认邮件将发送至所输入的电子邮箱。访问您的电子邮箱帐户并按“인증하기”按钮以完成注册程序。

须知

- 若要登录，请按屏幕右上方的 ，或按底部的“로그인”。
- 您在注册时输入的电子邮件地址将作为您的用户名。
- 您也可以通过 <http://kr.smarthinQ.com> 注册为会员。

注册产品和设置 Wi-Fi

- 1 从智能手机运行“LG 智能洗衣机”应用程序并登录。
- 2 从屏幕上显示的选项中选择“드럼형”。
 - 如果出现了 Tag On 或 NFC 相关的消息窗口，请按“取消”按钮。
- 3 在屏幕底部按“Wi-Fi 모델”按钮。
- 4 可用的无线路由器列表将显示在“Wi-Fi 네트워크”项目上。选择您要使用的网络名称。
 - 在该无线网络设置了密码的情况下，当您输入密码并按“연결”按钮时，一条提示“연결중”的消息窗口将出现，然后消失。
- 5 打开产品电源并按下“예약”按钮 3 秒或更长时间。
 - Wi-Fi 图标将在屏幕上闪烁。
- 6 当产品和应用程序成功连接后，一条提示“제품등록이 완료되었습니다”的消息将显示在屏幕的底部。
 - 伴随着一声连接提示音，一个 Wi-Fi 形状的图标将出现在产品的显示装置上，并且产品将连接至无线路由器。

须知

- Wi-Fi 的无线频率仅支持 2.4 GHz。
- 注册产品时，确保智能手机的 Wi-Fi 功能已启用。
- 产品注册或修改可从“설정”完成。
- 如果无线路由器更改（设备更换、设备移动等）或密码更改，请在应用程序屏幕底部的“설정”菜单上按“제품 등록 설정/변경 - 스마트 모델”，并重复上述第 2 至 6 步。
- 如果产品距离无线路由器很远，可能无法顺利连接。
- 由于网络环境原因，可能无法连接。如果无法连接，请联系网络管理员或互联网服务公司。
- 对于无线路由器 SSID（搜索 Wi-Fi 时显示的无线路由器名称），请确保仅使用英文字母、数字或英文字母和数字的组合。
- 本手册的内容视“LG 智能洗衣机”应用程序的版本而不同。如有更改，恕不另行通知。

使用应用程序

打开“LG 智能洗衣机”应用程序后，您可以通过您的智能手机使用如下多种功能。

- 智能远程控制
- 智能通知
- 智能下载程序
- 一键洗涤
- 智能诊断
- 洗涤帮助
- 电量监控

须知

- 有关如何使用这些功能的详细信息，请浏览“LG 智能洗衣机”应用程序上的“**체험하기**”菜单。
- LG 所提供的智能功能可能会根据机型而不同。
- 本手册的内容视“LG 智能洗衣机”应用程序的版本而不同。如有更改，恕不另行通知。

无线产品规格

相关的无线设备可能会出现无线电干扰。因此，我们无法提供任何与生命安全相关的服务。

工作频率	2412~2472 MHz
应用输出	IEEE 802.11 b/g/n: 10 mW/MHz
调制类型	QPSK, OFDM
无线电波类型	G1D, D2D
通讯模式	半双工作业

有关开放源码许可的信息

请访问 <http://opensource.lge.com> 以获取本产品所包含的源码，其根据 GPL、LGPL、MPL 和其他开放源码许可开发。

您可以下载所有相关许可和免责声明的详细信息和版权信息，以及源码。

如果您通过发送邮件至 opensource@lge.com 申请此产品在购买三年后所载入的软件开放源码，我们将以最低媒体和运费成本提供一份包含申请源码的 CD-ROM。

智能化诊断()

产品发生操作异常或故障时，可以使用此功能联系LG电子售后服务中心接受正确诊断。

- 1 关闭洗衣机门后请按**전원**按键。
- 2 请将手机靠近智能化诊断标志。
 - 请确认是否将手机的华同一侧朝向智能化诊断标志。

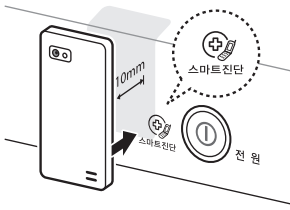

- 3 请长按**물온도**按键激活智能化诊断功能。
 - 将手机贴近智能化诊断标志部分后，长按**물온도**按键直到发出声音。
 - 按**물온도**按键之前如果操作其他按键或旋钮时，请重启电源并重新开始操作。

- 4 传输数据时，请保持手机紧贴产品。
 - 为智能化诊断传输数据时，请保持手机贴近智能化诊断标志。画面将显示传输剩余时间。
 - 传输音可能比较难听。
 - 为接受正确诊断，请不要移开手机直到传输音停止。
 - 按**전원**按键时，诊断功能将结束，并不会发出声音。



- 5 完成数据传输后，请听取咨询人员对诊断结果的说明。
 - 完成传输后，将显示传输完毕提示并在几秒后自动关闭产品电源。请听取咨询人员的说明后采取相关措施。

须知

- 根据所在地区的手机信号，诊断功能有可能受到限制。
- 使用固定电话时可以提高通话性能，并可获得更好的服务。

安装用配件选购指南



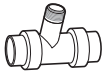

根据安装环境，可以在全国LG电子售后服务中心购买所需的安装用配件。请务必使用LG电子供应的原装安装用配件。（不使用LG原装配件时，有可能降低产品性能并缩短产品寿命。）

名称	形状	种类	用途及方法
调平垫		<ul style="list-style-type: none"> • 1cm用调平垫 • 5cm用调平垫 	<ul style="list-style-type: none"> • 与安装地面有高度差时，请使用调平垫调节水平。 • 请务必组装塑料垫和橡胶垫使用。 • 高度为2~4cm时，请叠放多个1cm用塑料垫调节高度。
防滑垫			<ul style="list-style-type: none"> • 在湿滑瓷砖地面等安装产品时，产品运行时有可能移动，请在地面粘贴防滑垫后安装产品。
延长用进水管		<ul style="list-style-type: none"> • 冷水用(1m、2m、5m) • 热水用(1m、2m、5m) 	<ul style="list-style-type: none"> • 用于延长进水管长度。 • 进水管之间进行连接时请务必使用进水管接头。
进水管接头			<ul style="list-style-type: none"> • 用于延长进水管长度。
		<ul style="list-style-type: none"> • 洗衣机加装用 	<ul style="list-style-type: none"> • 用于安装两台洗衣机。
排水管接头		<ul style="list-style-type: none"> • 洗衣机加装用 	<ul style="list-style-type: none"> • 用于安装两台洗衣机。
洗衣机加装用进水管		<ul style="list-style-type: none"> • 1.25m 	<ul style="list-style-type: none"> • 用于安装两台洗衣机。
进水管套装		<ul style="list-style-type: none"> • 冷水管(1.25m)1个 • 热水管(1.25m)1个 • 进水接头1个 	<ul style="list-style-type: none"> • 因搬家等原因丢失进水管套装时可以另购。
螺纹式进水管插头		<ul style="list-style-type: none"> • 冷水用(蓝色) • 热水用(橙色) 	<ul style="list-style-type: none"> • 用于带有螺纹接头的水龙头。
延长用排水管		<ul style="list-style-type: none"> • 0.5m、1m、1.6m 	<ul style="list-style-type: none"> • 用于延长排水管长度。 • 供应时装有延长用接头。
防倒支架			<ul style="list-style-type: none"> • 为防止因产品造成伤害，请按照说明书内容进行安装。

故障申报前确认内容

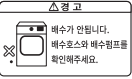
使用产品时如果显示窗显示提示内容，在联系售后服务中心之前，请先确认以下内容。(显示窗提示内容根据产品型号有可能不同。)

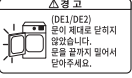

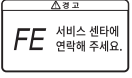
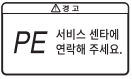
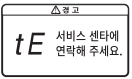
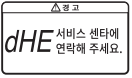



显示窗提示	原因	解决方法
 <p>△경고 진동, 소음이 심합니다. 세탁물을 고르게 피주세요.</p>	<p>UE</p> <p>脱水时震动和噪音太大。</p> <p>洗涤物是否向一侧倾斜?</p> <p>是否调好产品水平?</p> <p>是否拆卸运输螺栓?</p> <p>无法进行脱水。</p> <p>是否只放入一个布娃娃或一件薄毛衫等?</p> <p>是否洗涤了两条面料不同的被子?</p> <p>洗涤物是否成团?</p>	<p>解决方法</p> <ul style="list-style-type: none"> • 请平放洗涤物。 • 请安装在坚硬平坦的地面，并确认水平状态和是否有晃动。 • 请拆卸运输螺栓。 • 布娃娃有可能倾斜并无法进行脱水。薄毛衫类要重新铺开放入后重试。 • 与大小无关，请一次洗涤一条被子。 • 按동작/일시정지按键 UE 解除后铺开洗涤物并选择脱水运行产品。
 <p>△경고 급수가 안됩니다. 급수 호스를 체크해주세요.</p>	<p>IE</p> <p>无法供水，或水流很弱。</p> <p>是否关闭水龙头?</p> <p>是否停水?</p> <p>水龙头或进水管是否冻结?</p> <p>水压是否过低或进水口过滤网是否堵塞?</p> <p>冷水阀是否连接进水管?</p> <p>进水管是否曲折?</p> <p>进水管连接部分漏水。</p> <p>进水管是否正确连接到水龙头上?</p>	<p>解决方法</p> <ul style="list-style-type: none"> • 请打开水龙头。 • 请确认其他水龙头。 • 关闭水龙头后用热毛巾融化水龙头或产品进水管两侧连接部分。 • 从进水口取出过滤网去除异物。 • 请在冷水阀一侧连接进水管。 • 请避免进水管曲折。 • 请重新拧紧使得进水管紧贴水龙头。

显示窗提示	原因	解决方法
 <p>△경고  배수가 안됩니다. 배수호스의 배수링프를 확인해주세요.</p>	<p>DE</p> <p>无法排水，或排水太慢。</p> <p>是否安装了1m以下的排水管？</p> <p>排水管是否下垂？</p> <p>排水管是否曲折，或因门槛太高内部被堵？</p> <p>产品内部是否冻结？</p> <p>排水管或排水泵是否残留洗涤剂？</p> <p>是否因排水泵中央夹有硬币、别针等金属类异物而停止运行？</p>	<ul style="list-style-type: none"> 请安装1m以下的排水管。 请使排水管下垂。 排水管曲折时因异物堆积无法进行排水，请放在平坦地面上。 请参考“冬季冻结护理”。 请用50~60℃温水融化。 请拧开泵盖取下后，去除过滤网中的异物。
 <p>△경고  (DE1, DE2) 문이 제대로 닫히지 않았습니까? 문을 완전히 밀어서 닫아주세요.</p>	<p>dE dE1 dE2</p> <p>是否在洗衣机门没有完全关紧时运行产品？</p> <p>洗衣机内筒是否在旋转，或洗衣机内筒的水温是否高于45℃，或供水后是否有大量水残留在洗衣机内筒中？</p>	<ul style="list-style-type: none"> 请将洗衣机门推到头关紧。 请确认是否处于可以打开洗衣机门的安全状态。
 <p>△경고 FE 서비스 센터에 연락해 주세요.</p>	<p>FE</p> <p>是否反复进水与排水操作？</p>	<ul style="list-style-type: none"> 进水阀异常时 FE 出现该现象。请拔出电源插头后联系LG电子售后服务中心。
 <p>△경고 PE 서비스 센터에 연락해 주세요.</p>	<p>PE</p> <p>无法调节洗涤水量？</p>	<ul style="list-style-type: none"> 水量调节传感器出现异常时 PE 发生该错误。请拔出电源插头后联系LG电子售后服务中心。
 <p>△경고 LE 서비스 센터에 연락해 주세요.</p>	<p>LE</p> <p>洗衣机内筒不旋转。</p> <p>是否放入过多洗涤剂？</p>	<ul style="list-style-type: none"> 洗涤量过多时，洗衣机电机会集中过多力量并无法旋转内筒。请取出少量衣物后重试。继续显示该提示时，请拔出电源插头后联系LG电子售后服务中心。
 <p>△경고 tE 서비스 센터에 연락해 주세요.</p>	<p>tE</p> <p>是否无法加热洗涤水？</p>	<ul style="list-style-type: none"> 请拔出电源插头后联系LG电子售后服务中心。
 <p>△경고 dHE 서비스 센터에 연락해 주세요.</p>	<p>dHE</p> <p>是否无法进行烘干操作？</p>	<ul style="list-style-type: none"> 请拔出电源插头后联系LG电子售后服务中心。

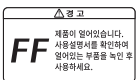
显示窗提示		原因	解决方法
		是否无法进行洗涤或烘干操作?	<ul style="list-style-type: none"> 如果当您选择“ 건조 ”（程序或选项）时滑动洗涤剂盒的门为打开状态，则无法洗涤或烘干衣物。完全关闭滑动洗涤剂盒的门。

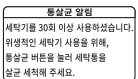
使用产品中显示以下提示时并非故障。

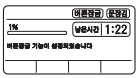
这是产品冻结、到达筒清洁周期或按键被锁定时显示的提示。

显示窗提示		原因	解决方法
		进水管或排水管、排水泵是否冻结?	<ul style="list-style-type: none"> 请用热毛巾融化进水管。请在洗衣机内筒加入温水融化排水泵。
		是否在1~2个月内进行筒清洁? 是否要下一次进行筒清洁?	<ul style="list-style-type: none"> 请运行筒清洁程序。 不进行筒清洁直接进行标准洗涤时，请旋转程序旋钮，或按按键选择所需程序或步骤。
		是否无法操作按键?	<ul style="list-style-type: none"> 请确认是否设置童锁功能。请按3秒钟童锁按键解除童锁。

发生异常现象时

使用产品中发生以下现象时，在联系售后服务中心之前，请先确认以下内容。

现象	原因	解决方法
产生泡沫，或无法漂洗。	是否使用了滚筒洗衣机用洗涤剂？	• 请使用滚筒洗衣机用洗涤剂。
	是否加入过多洗涤剂？	• 请使用适当量的洗涤剂。
	洗涤物是否不太脏？	• 洗涤轻微污染的衣物时，洗涤剂用量应少于建议用量。
洗涤剂盒或背面通风口出现蒸汽。	是否在使用煮洗程序？	• 这是加热洗涤水时出现的水蒸气而并非故障，请放心使用。
洗涤剂盒有洗涤水溢出。	水温是否过高？	• 用50°C以上的水单独洗涤时，如果加入洗涤剂会产生泡沫并溢出。
	洗涤剂盒是否很脏或没有关紧？	• 请清洁洗涤剂盒后关紧。供水中请不要打开洗涤剂盒。
	是否加入过多洗涤剂？	• 请加入适当量的洗涤剂。
洗涤剂盒残留洗涤剂。	是否关闭水龙头或开得太小？	• 请打开水龙头。
	水压是否过低？	• 请清洁进水口过滤网或确认水压。
进水时具有“哐哐”的金属声。	是否正在供水中？	• 供水时因水管内的压力差发出水打击进水管的声音。并非因产品故障发出的声音。
电源不通。	是否按下产品전원按键？	• 请按전원按键。
	是否插入电源插头？	• 请插入电源插头。
	是否关闭漏电断路器？	• 请打开漏电断路器。
	是否连接到110V电源？	• 本产品使用220V电源。
即使关闭电源，用手旋转洗衣机内筒时可以打开电源。	电源是否自动打开？	• 这是因电机旋转起发电作用时出现的正常现象。打开电源后经过一定时间(几秒到几分钟)时电源将自动关闭。
无法运行产品。	关闭洗衣机门后是否按下동작/일시정지按键？	• 请按동작/일시정지按键。
	是否在接水？	• 请等待至到达设置的水位。

现象	原因	解决方法
无法运行产品。	是否关闭水龙头？	<ul style="list-style-type: none"> 请打开水龙头。
洗衣机门下方溢出水。	洗衣机门的玻璃和密封圈上是否粘有线头、洗涤剂等异物？	<ul style="list-style-type: none"> 请用干净的布块擦拭洗衣机门的玻璃和密封圈去除异物。
噪音或震动太大。	是否拆卸产品背面的运输螺栓？	<ul style="list-style-type: none"> 请拆卸运输螺栓。
	是否调好产品水平？	<ul style="list-style-type: none"> 请用调整脚调节水平。
产品发出异味。	是否在烘干时发出异味？	<ul style="list-style-type: none"> 首次操作时因衣物毛头等粘在加热器上有可能发出异物。这并非故障，请放心使用。
	是否首次使用产品？	<ul style="list-style-type: none"> 是洗衣机门密封圈的橡胶味。使用几次后会自然消除。
	您是否在使用洗衣机时发现霉味？	<ul style="list-style-type: none"> 衬垫内部的霉菌或异物可能会产生霉味。定期清洁衬垫。 排水泵过滤器上的异物可能会产生霉味。定期清洁排水泵过滤器。 如果未正确安装排水管，可能会由于污水回流至水槽中而产生异味。请确保排水管未扭结或堵塞。
显示的剩余时间有变动。	洗涤剂是否不匀，或泡沫过多？	<ul style="list-style-type: none"> 根据水温、水压、周围温度(季节)等环境变化，供水时间有可能变长，或对洗涤温度产生影响，因此洗涤时间有可能不同。(烘干型号的烘干时间也可能不同。)
	运行中是否暂停操作更改程序或选择了其他功能？	<ul style="list-style-type: none"> 更改洗涤程序、添加或删除功能时洗涤时间会有变动。

现象	原因	解决方法
即使结束脱水，洗涤物仍然湿润。	脱水时洗涤物是否向一侧倾斜？	<ul style="list-style-type: none"> • 脱水中洗涤物向一侧倾斜时，为防止噪音或震动，将自动调低转速进行脱水，因而有可能降低脱水效果。请均匀铺开洗涤物重新进行脱水。
	洗涤量是否太少？	<ul style="list-style-type: none"> • 洗涤量太少时，洗涤物会向一侧倾斜。为防止噪音或震动，将自动调低转速进行脱水，因而有可能降低脱水效果。请增加几件衣物重新进行脱水。
脱水时晃动并暂停后重新脱水。	是否按种类分开洗涤衣物？	<ul style="list-style-type: none"> • 脱水中洗涤物向一侧倾斜时，为防止噪音或震动将进行自动调整。请分开衣物进行脱水。
脱水时间过长。	洗衣机内筒是否向一侧倾斜？	<ul style="list-style-type: none"> • 脱水中洗涤物向一侧倾斜时，为防止噪音或震动将进行自动调整。脱水时间有可能延长30分钟左右。请分开衣物进行脱水。

家电能效等级标识

能效等级是根据能源使用合理化法律的效率管理器材运行规定的测试方法，在标准程序洗涤标注容量时使用的水电用量。

实际洗涤时，根据衣物种类或容量有可能使用比效能等级标注量更多的水电。

产品保修单

以下保修期遵循公正交易委员会消费者纠纷解决标准。

型号名称		
购买日期		



首尔特别市永登浦区汝矣岛大路128
(首尔特别市永登浦区汝矣岛洞20)

申请维修时必须出示填写购买日期的保修单，因此请妥善保管次保修单。

1. 顾客按照保修单上记载的质保内容享受保修服务。
2. 尤其保修期自购买日期起计算，请务必填写购买日期。
(无法确定购买日期时，从制造日期或进口通关日期经过3个月之后的日期起计算保修期。)
3. 以销售目的或手段家用产品时，或在非正常环境下使用产品时，保修期将缩短50%。
4. 此保修单只发行一次。
5. 根据另行合同供应产品时(采购、HOST、单一用品等)，根据其合同适用保修内容。

主要零配件的供应期限

- 洗衣机.....6年

核心零配件保修期

- 洗衣机电机.....3年
(根据“消费者纠纷解决标准”，洗衣机电机的保修期为3年。但DD电机提供10年保修(另收上门费。))

消费者纠纷解决标准说明

消费者纠纷解决标准说明			
消费者受害类型		保修内容	
		保修期以内	保修期过后
自购买之日起10天之内，在正常使用状态下因发生性能或功能问题需要进行重要修理时		换货或按购买价退货	收费修理
自购买之日起1个月之内，在正常使用状态下因发生性能或功能问题需要进行重要修理时		换货或免费修理	收费修理
保修期内，在正常使用状态下发生性能或功能缺陷时	发生故障时	免费修理	收费修理
	无法修理时	换货或按购买价退货	收费修理
	无法换货时	按购买价退货	收费修理
	更换的产品在1个月之内需要进行重要修理时	按购买价退货	收费修理
	※ 保修期内，对相同的故障进行2次修理后仍发生相同故障时，或因多处故障进行4次修理后仍发生故障时视为无法修理。		
厂商丢失消费者委托修理的产品时		换货或按购买价退货	在折旧价上加购买价的10%予以退款 (最高限额：购买价)
零配件供应期限内因无法供应零配件发生的损失	在正常使用状态下因性能或功能问题发生故障时	换货或按购买价退货	在折旧后的余额上加购买价的5%予以退款(折旧后的余额<0时视为0)
	因消费者故意或过失发生故障时	收取相应修理费用后予以换货	在折旧后的余额上加购买价的5%予以退款(折旧后的余额<0时视为0)
购买产品时在配送过程中发生的损失		换货 (但委托专业配送机构时，销售商可向配送商要求赔偿)	不适用
厂商在安装产品时发生的损失		换货	不适用

- 以上保修标准遵循公正交易委员会发布的“消费者纠纷解决标准”。
- 未注明的内容遵循「消费者纠纷解决标准」的条款。
- 客服热线(对方付费)：080-023-7777
- 器具清洗、调整、使用说明等不属于故障。

顾客权益

顾客对使用产品时发生的故障有权享受自购买日期起1年免费服务。本产品只在韩国境内提供保修期内免费服务。但因顾客过失或自然灾害发生故障时，即使在保修期内也将收取相应费用。

关于收费服务(顾客承担费用)的责任

申请服务时，以下情况下即使在保修期内也收取相应费用。

- 因产品内部进入硬币、别针、笔类、记忆钢圈等金属异物发生故障时
- 因摔落产品等冲击造成产品破损或功能发生故障时
- 因顾客不注意或因稀释液、笨等有机溶剂造成产品外观受损或变形时
- 因使用并非LG电子原装的零配件而发生故障时(请在附近的LG电子售后服务中心购买LG电子原装零配件。)
- 更换正常磨损的消耗品时
- 因选择错误的使用电压造成产品故障时
- 因顾客擅自拆卸产品造成零配件丢失或破损时
- 不进行产品功能使用说明或拆卸，只进行简单调整时
- 不遵守LG电子产品说明书中‘“安全注意事项”’发生故障时(遵守‘“安全注意事项”’时可延长产品的使用寿命。但并非故障时如果申请服务，将收取上门费，请务必仔细阅读本说明书。)
- 因雷劈、火灾、风水灾、盐灾、煤气、地震等自然灾害发生故障时
- 因其他顾客过失发生故障时
- 因漏电断路器跳闸申请服务但产品没有异常时
- 电源插座不良时，没有连接电源插头时，因下水道堵塞、冬季冻结等外部原因、而并非产品本身的缺陷发生故障时
- 因电源异常或连接装置不良发生故障时
- 首次安装产品后因顾客要求更换产品位置、或搬家后重新安装时
- 除LG电子售后服务中心技术人员以外的其他人修理或改造产品后发生故障时
- 虽然用本公司产品申请服务，但实际为其他厂商产品不良时
- 购买陈列商品时没有充分掌握外观缺陷的情况下申请服务时
- 因顾客亲自关闭水龙头、或因停水无法供水时
- 除洗涤目的以外的用途使用产品后发生故障时(例如：农产品去皮等)
- 由于不清洁排水泵过滤网导致无法排水时

废旧家电处理流程

购买新产品时

在LG电子销售店购买新产品时，配送新产品时无偿回收废旧产品。

单纯废弃时

废弃家电等大型生活废弃物时，请务必联系管辖地居民中心或回收公司废弃产品。

备注

备注



LG电子售后服务中心电话号码

使用不便或发生故障时，请拨打(全国通用)
1544-7777, 1588-7777。

- 拨打电话前
掌握产品型号、故障状态、电话号码及地址时可以获得更快捷的服务。
 - 拨打电话时
根据ARS向导正确选择产品时，该产品的专业咨询人员将提供最佳服务。
- 客服热线(建议及投诉) 080-023-7777

网上申请售后服务

www.lgservice.co.kr

- 使用网络服务时，可以享受产品自我诊断、指定服务时间、接受远程咨询等多种便利服务。
- 网上申请上门服务时，将优惠上门费。
(但根据公司情况有可能变动。)



소비자 중심 경영
공정거래위원회 | 한국소비자원

Consumer Centered Management

以顾客为本的企业的产品和服务上标注的认证标志。

由韩国消费者院进行评审，并由公证交易委员会进行认证。(www.kca.go.kr)



何谓韩国服务品质优秀企业?

由财团法人韩国服务振兴协会主管，表彰服务品质和顾客满意度优秀的企业的制度。

