

SEC. WORK	적용모델	재 질	인쇄방법	인쇄도수		PAGE	REMARK
				표 지	내 지		
13	VC40*	모조지 80g OFFSET 인쇄	OFFSET 인쇄	1도	1도	24, A5	내수향 Korean

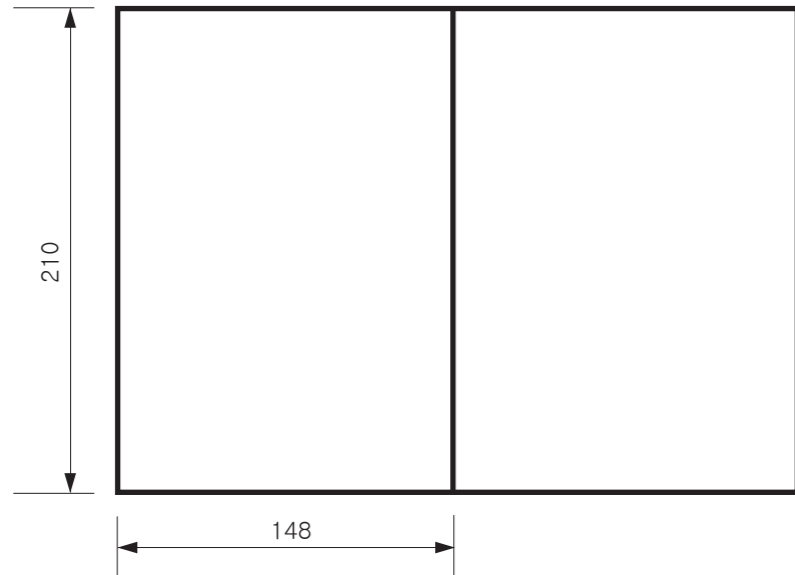

<< 주 기 >>

1. 재질, 인쇄방법, 인쇄도수, 외곽치수등은 작업표에 준한다.
2. 인쇄내용, 문자크기 및 형상, 선의 굵기 등은 설계에서 제시된 도면에 준함.
3. 외곽치수는 절단후 치수임.
4. 양산전에 설계 한도를 득할 것.
5. 본 부품에 금지물질이 포함되지 않도록 하고, 상세내용은 LG(63)-A-5501-34 를 만족할 것.

<< NOTES >>

1. Material, printing and exterior size are refer to work tables.
2. Printing, text size and line are based on LG design drawing.
3. Exterior size on the drawing is cutting line.
4. Before product controlled by criteria sample.
5. The part should not contain prohibited substances(Pb,Cd,Hg,Cr+6,PBB, PBDE) and details should comply with LG standard of LG(63)-A-5501-34

REV. NO. 기호	REVISION DESCRIPTION 변경 사항	REF. NO. 시방 번호	DATE 년/월/일	PREPARED 시방자	APPROVED 승인자
△	신모델 개발에 따른 모델명 추가	EKFG900079	16.09.08	장성우	박상준
△	품질 보증서 내 LG로고 변경 및 킷 표지 수정	EKFG200186	16.03.11	신주은	김현석
△					
△					
△					
△					
△					

PDF ILLUSTRATOR DR COMPLETED 도면 DR 완료 완료일:

TRIG.	UNIT	mm	SCALE	1/1	T I T L E	MANUAL, OWNER'S	1/1
MODELING	DESIGNED	REVIEWED	CHECKED	APPROVED			
	김대훈 13.12.03		박성호 13.12.05	서동진 13.12.05		I-Max 내수향	
LG 전자 (주) LG Electronics Inc.			RELATED DWG.		DWG. No.	MFL67082013	



사용설명서

# LG 싸이킹 청소기

**사용 전에 '안전을 위한 주의사항'을 반드시 읽고  
정확하게 사용하여 주십시오.**

사용설명서를 읽고 난 후 사용하는 사람이  
언제라도 볼 수 있는 장소에 보관하세요.  
사용설명서에는 제품보증서가 포함되어 있습니다.

C40\*\*\*\*

VC40\*\*\*\*\*



MFL67082013

[www.lge.co.kr](http://www.lge.co.kr)

# 차례

# LG 싸이킹

## 사용하기 전에

각 제품별 부속품 .....	3-4
안전을 위한 주의사항 .....	5-6
조립방법 및 각 부분의 이름 .....	7

## 사용방법

가구보호 흡입구 사용/세척방법.....	8
커튼, 벽면, 천장, 소파 등을 청소할 때 .....	9
초극세사 물걸레 사용방법.....	10-11
이불, 침대 등 침구류를 청소할 때 .....	12

## 세척 및 보관방법

침구 흡입구 세척방법 .....	13
먼지통 분리/비우는방법 .....	14
먼지통 세척/조립방법 .....	14
먼지 분리기 분리/세척방법 .....	15
먼지 분리기 조립방법 .....	16
배기필터 분리/청소/조립방법 .....	17
청소기 사용 후 이렇게 보관하세요 .....	17

## 참고사항

고장신고 전에 먼저 확인해 보세요 .....	18-20
서비스에 대하여/폐 가전제품 처리절차 .....	21
고객카드/제품보증서 .....	22

## 제품규격

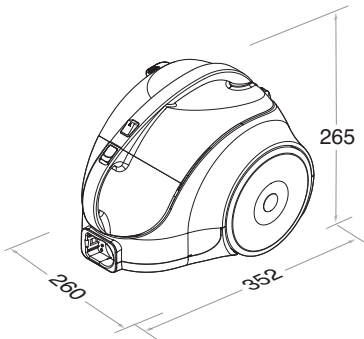

항목\모델	C40****, VC40*****
정격전압	220 V~ 60 Hz
정격소비전력	1050 W
중량 (본체)	4.3 kg
코드길이	5 m
외형치수	260 mm(폭) × 352 mm(길이) × 265 mm(높이)

※ 제품의 외관 및 규격은 제품의 질을 더 높이기 위하여 소비자에게 알리지 않고 바꿀 수도 있습니다.

- 각 제품에는 해당 부속품만 들어 있습니다.

## 각 제품별 부속품

모델명	가구보호 흡입구	솔형 흡입구	칼형 흡입구
VC4025LHA			
VC4026LHA	가구보호 흡입구	칼형 흡입구	
			
VC4025LHAM	가구보호 흡입구	휴먼지 흡입구	초극세사 물걸레 흡입구
			
	솔형 흡입구	칼형 흡입구	소파청소 흡입구
			
	초극세사 물걸레		
			

- 각 제품에는 해당 부속품만 들어 있습니다.

## 각 제품별 부속품

모델명	가구보호 흡입구	흙먼지 흡입구	초극세사 물걸레 흡입구
VC4035LHAMY VC4036LHAMY VC4037LHAMY VC4038LHAMY C40BGMY			
	침구 흡입구	솔형 흡입구	칼형 흡입구
			
	소파청소 흡입구	초극세사 물걸레	
			
VC4021LHAY	가구보호 흡입구	흙먼지 흡입구	침구 흡입구
			
	솔형 흡입구	칼형 흡입구	소파청소 흡입구
			

다음에 표시되어 있는 안전에 관련된 주의사항들은 제품을 안전하고 정확하게 사용하여 예기치 못한 위험이나 손해를 사전에 방지하기 위한 것입니다.

## 경고/주의내용

읽고 난 뒤에는 사용하는 사람이 항상 볼수 있는 곳에 보관해 주세요.



위험을 끼칠 우려가 있는 사항과 조작에 대하여 주의를 환기시키기 위한 기호입니다.  
위험 발생을 피하기 위하여 주의 깊게 살펴보고 지시에 따라 주세요.



**경고** 지시사항을 지키지 않았을 경우 사용자가 사망하거나 중상을 입을 수 있습니다.



**주의** 지시사항을 지키지 않았을 경우 사용자의 부상이나 재산 피해가 발생할 수 있습니다.



**경고** 이 호스는 전기 접속부를 내장하고 있습니다.

- 물을 빨아들이기 위해 사용하지 마시오.
- 청소를 위해 물에 담그지 마시오.
- 호스는 정기적으로 점검하고 손상이 되었으면 사용하지 마시오.

## ⚠ 경고

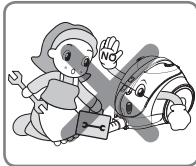

수리 기술자 이외에는  
절대로 제품을 분해하거나  
개조하지 마세요.  
화재나 감전의 원인이 됩니다.

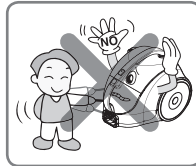

호스 또는 본체, 연장관의  
연결부에 핀을 집어넣지  
마세요.  
감전의 위험이 있습니다.

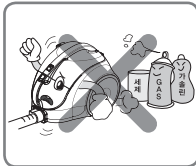

청소기 본체 주위에 가솔린,  
신나 등의 가연성 물질이나  
세제, 목욕용품 등의  
계면활성제 또는 음료수를  
분사하거나 흡입하지 마세요.  
폭발이나 화재의 원인이 됩니다.

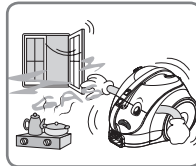

도시가스 등 가스의 누출이  
있을 때는 콘센트에는 손을  
대지 말고 창문을 열어 환기를  
시키세요.  
폭발이나 화재의 원인이 됩니다.



제품에 물 등의 액체가  
들어가거나 젖지 않도록 하고,  
청소시 액체, 칼날, 압정, 불시  
등을 흡입하지 마세요.  
화재나 감전의 원인이 됩니다.  
만약 기기 내부에 물 등이 들어간  
경우에는 우선 기기 본체 전원  
스위치를 끄고 전원플러그를 뺀  
후 판매점 또는 고객센터창구로  
연락하세요.

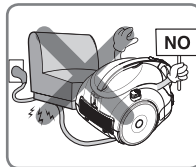

전원코드가 무거운 것에  
눌리거나 날카로운 부위에  
닿지 않도록 하세요.  
손상된 코드나 플러그를 사용하면  
화재나 감전의 원인이 됩니다.  
전원 코드가 파손된 경우에는  
위험하므로 당사 서비스센터에서  
전원 코드를 교환해 주세요.

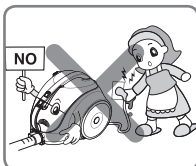

젖은 손으로 플러그를  
취급하지 마세요.  
감전의 원인이 될 수 있습니다.

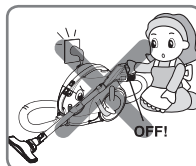

플러그를 콘센트에서 빼거나  
꽂을 때 전원 스위치를 먼저 꺼  
주세요.  
화재나 감전의 원인이 됩니다.

## ⚠ 경고

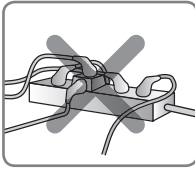

반드시 15 A 이상의 콘센트를 단독으로 사용해 주세요.

하나의 콘센트에 여러 기기를 동시에 사용하면 콘센트 발열로 인한 화재의 원인이 됩니다.

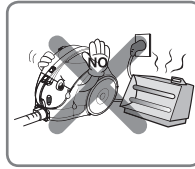

전원코드 및 제품을 열기구 가까이 두지 마세요.

본체가 변형되거나 고장 및 화재의 원인이 됩니다.

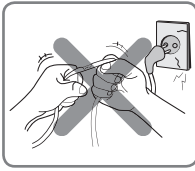

전원코드나 플러그를 가공하지 마시고, 무리하게 구부리거나, 잡아당기지 마세요.  
전원코드나 플러그가 손상되거나 헐거울 때는 사용하지 마세요.

화재나 감전의 원인이 됩니다.

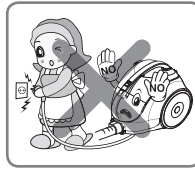

제품의 플러그를 뽑을 때 손가락이 핀에 접촉되지 않도록 주의하세요.

화재나 감전의 원인이 됩니다.

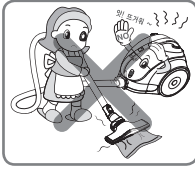

흡입구 및 배기구를 막은 채 장시간 운전하지 마세요.  
이불퓌에 사용하지 마세요.  
에어컨 설치 시 및 공사장 등의 분진이나 시멘트를 흡입하지 마세요.

화재과열에 의한 본체의 변형, 발화의 원인이 됩니다.

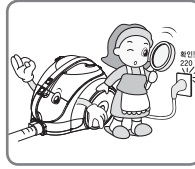

본 청소기는 교류 220 V 이외에는 사용하지 마세요.

화재의 원인이 될 수 있습니다.

## ⚠ 주의



어린이가 제품에 올라가거나 연장관을 어린이들이 가지고 장난감으로 사용하지 않도록 하세요.

낙하, 제품의 전도 등에 의한 부상의 원인이 됩니다.

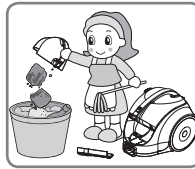

반드시 먼지통에 뚜껑을 결함한 후 사용하시고 먼지통의 MAX선(비울선)까지 먼지가 차면 먼지통을 비워주세요.

먼지통이 가득찬 상태로 계속 사용하면 고장의 원인이 됩니다.

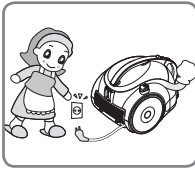

장시간 사용하지 않을 때는 플러그를 빼 주세요.

물이 스며들거나, 먼지가 쌓여 발열, 발화 등에 의한 감전, 누전화재의 원인이 됩니다.

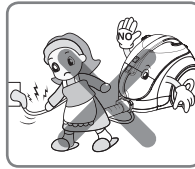

전원플러그를 뺄 때는 플러그를 잡고 빼 주세요.

코드를 잡고 빼면 심선의 일부가 단선되어 발열, 발화의 원인이 됩니다.

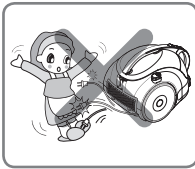

코드는 빨간색 표시 이상 빼내지 마시고, 감아들일 때는 플러그를 잡고 감아주세요.

플러그가 튀어올라 상처를 입거나 주변의 물건이 상하는 일이 있습니다.



청소중 연장관이나 본체에 정전기가 발생할 수 있습니다.

정전기로 인해 청소기가 이상 동작을 할 수 있으므로 전원코드를 뽑은 후 다시 꽂아주세요.

※ 본 청소기는 가정용입니다.  
가정 이외의 장소에서는 사용하지 마세요.

# 조립방법 및 각 부분의 이름

LG 사이킹

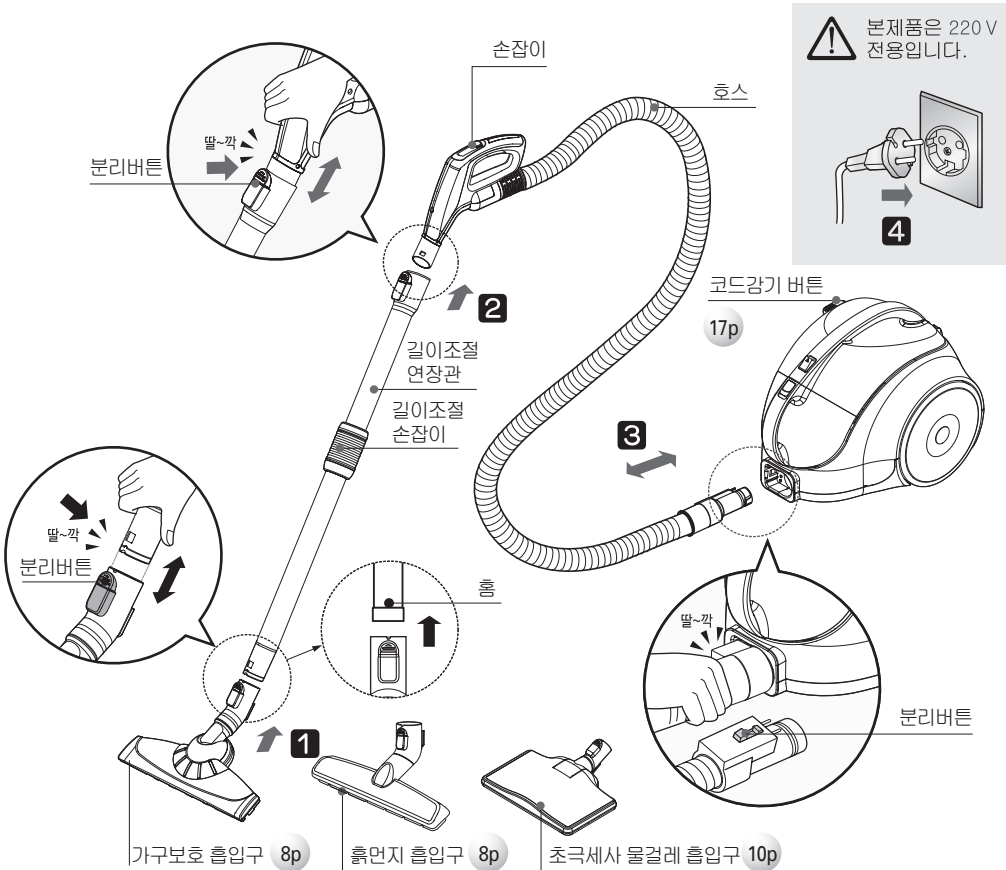

- 「분리버튼」과 「훠」이 일치하지 않으면 사용중 흡입이 약하고 흡입구가 쉽게 분리 됩니다.
- 연결시 “딸~깍” 소리가 날때 까지 결합하세요.

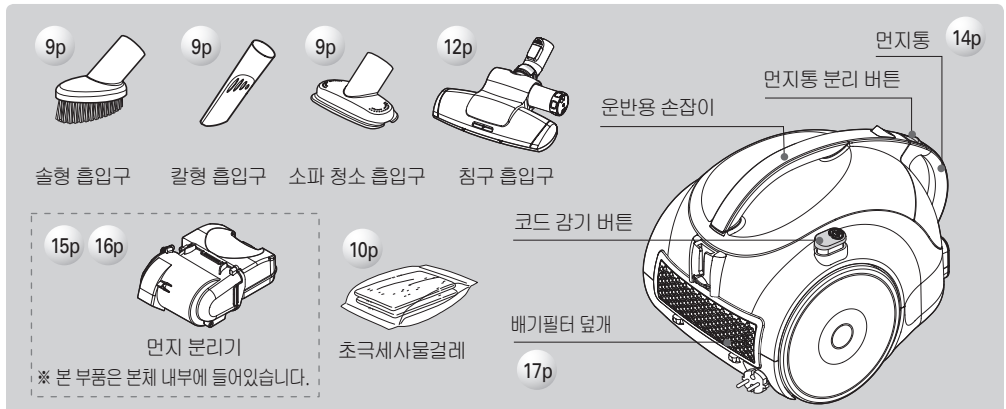

## 가구보호 흡입구 사용방법

가구보호 흡입구는 청소시 흡입구가 가구에 부딪칠 때 가구가 손상되지 않도록 앞면, 측면, 윗면을 부드러운 재질로 감싸서 가구의 손상을 방지하도록 하였습니다.

※ 흠먼지 흡입구는 현관 및 베란다의 흠먼지 청소기 사용하세요.

가구보호 · 흠먼지 흡입구를 길이조절 연장관에 연결시킵니다.  
(분리할 때는 흡입구 연결 버튼을 누른 상태에서 분리하세요.)

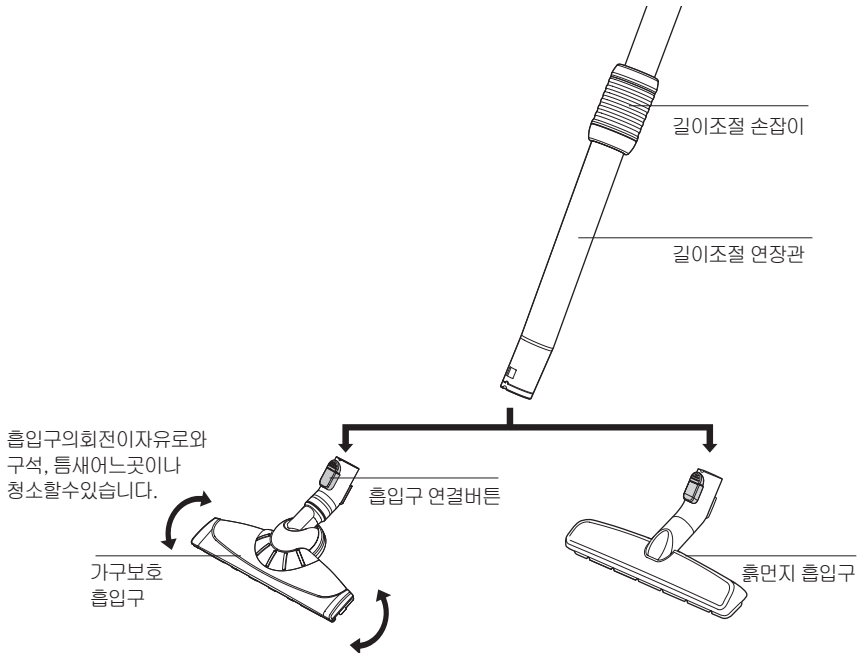

## 가구보호 흡입구 세척방법

청소 후 바닥이 더러워지면 솔형 흡입구나 다용도 흡입구 혹은 갈형 흡입구로 청소하거나 부드러운 면 걸레로 닦아주세요.

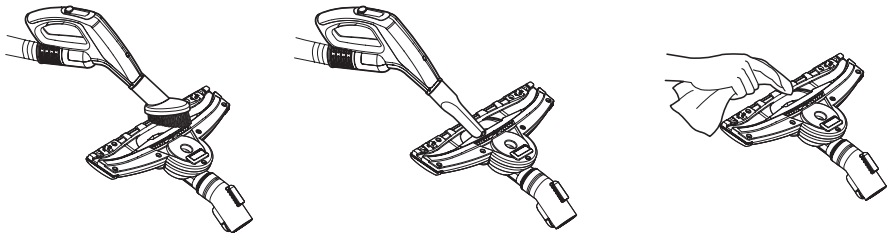

# 커튼, 벽면, 천장, 소파 등을 청소할 때

LG 싸이킹

호스, 길이조절 연장관 등에 솔형 흡입구와 칼형 흡입구 및 소파 청소 흡입구를 사용하여 손쉽게 청소할 수 있습니다.

## 솔형 흡입구

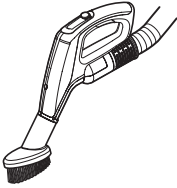

**⚠ 주의**  
 솔형 흡입구를 TV, LCD, 모니터 제품에 사용시 작은 흡입이 생길 수 있으니 사용에 주의하세요.

## 소파 청소 흡입구

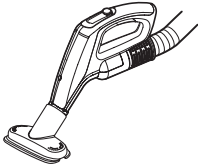

## 칼형 흡입구

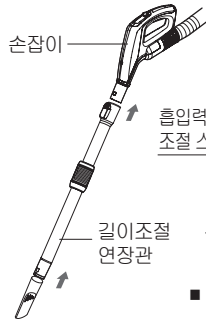
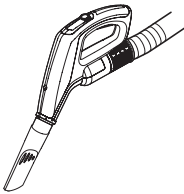

■ 흡입력 조절스위치를 <약>에 놓은 후 사용하세요.

흡입력 조절 스위치

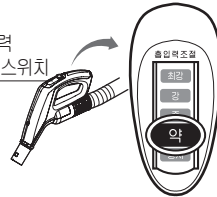

## 효과적인 청소방법



매트리스 등새나 흡입구 바닥면과 같이 불규칙한 표면의 먼지를 쉽게 청소할 수 있습니다.

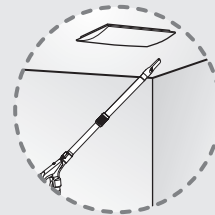
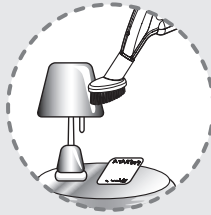

파이프를 연결하면 손이 닿지 않는 천장이나 전등, 벽면모서리의 먼지도 쉽게 청소할 수 있습니다.

■ 청소용도에 따라 초극세사 물걸레를 결합/분리하여 사용하세요.

## 초극세사 물걸레 부착 방법

- 1 걸레판에 물걸레나 일회용 부직포를 감싸며 부착하여 주세요.  
 ※ 물걸레 부착 시 흰색 면과 벨크로가 정확히 붙어야 고정됩니다.

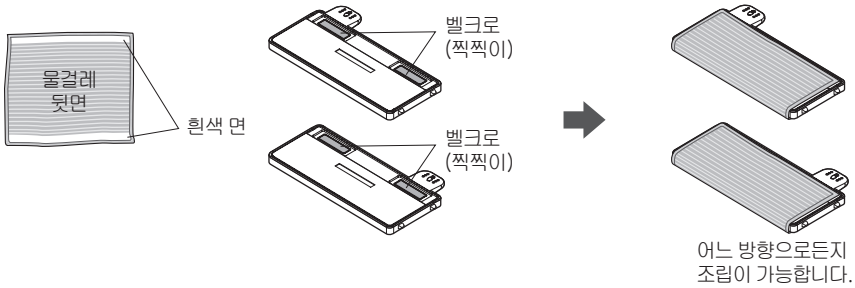

- 2 흡입구와 걸레판을 맞춘 다음 흡입구 위를 눌러주세요. 따~닥 소리 후 결합됩니다.

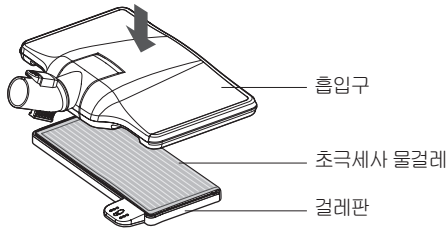

- 3 청소할 때 한쪽 면이 더러워지면 걸레판의 발판을 발로 밟아 분리 후 돌려서 반대면으로 결합 후 사용하세요.

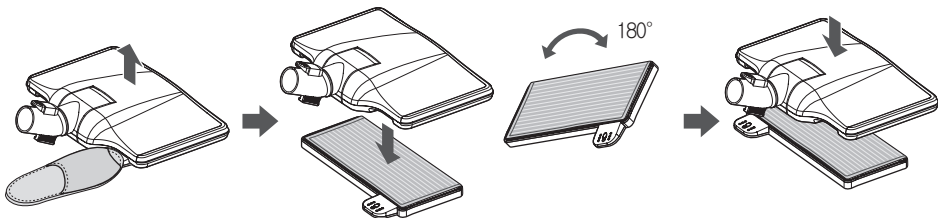

## 초극세사 물걸레 분리 방법

- 1 청소 후 걸레판의 발판을 발로 밟아 분리하세요. 걸레판 분리 후 사용한 물걸레를 떼어내세요.

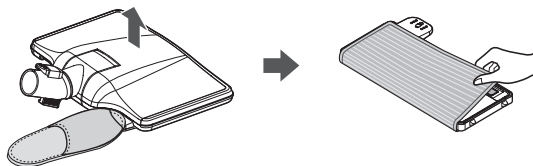

- 초극세사 물걸레 사용시 물이 흘러내리지 않을 정도로 물기를 제거 후 사용해 주세요.
- 반드시 LG 초극세사 물걸레 흡입구 전용 초극세사 물걸레만 사용하세요.
- 초극세사 물걸레는 흰색 면 부분을 걸레판 벨크로에 부착하여 사용하세요.
- 세탁기에서 초극세사 물걸레를 탈수할 때에는 제일 약한 모드에서 탈수해 주세요.
- 카펫을 청소할 때는 걸레판을 제거 후 사용해주세요.  
벨크로로 인해 카펫이 손상될 수 있습니다.

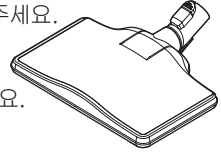

• 초극세사 물걸레 흡입구 & 전용 초극세사 물걸레 구입처 : 가까운 LG전자 대리점이나 LG전자 서비스 (1544-7777)를 방문하여 주십시오.

- ⚠ 주의**
- 초극세사 물걸레 사용 시 물기를 충분히 제거하지 않았을 경우 감전의 위험이 있으며, 본체에 손상을 줍니다.
  - 초극세사 물걸레가 부착면에서 벗어나면 고정되지 않습니다.
  - 흡입구멍을 막지 않도록 초극세사 물걸레를 부착하여 주세요.

## 청소방법

- 청소후 흡입구에 휴지나 이쑤시개 등이 걸려 있을 경우 투명 덮개를 제거후 청소하여 주세요.

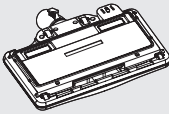

걸레판 분리

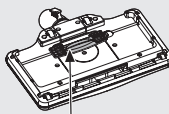
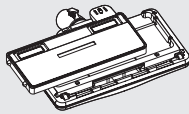

투명 덮개 내부에 이물질이 있는지 확인

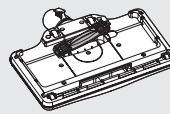

투명 덮개를 여세요

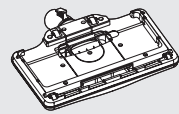

이물질을 제거 하세요

투명 덮개가 없으면 흡입력이 약해지고 걸레판에 부착된 일회용 부직포가 흡입될 수 있으니 반드시 투명 덮개를 장착한 후 사용하여 주세요.

침구 흡입구를 사용해 위생적인 청소가 가능합니다.

침구 흡입구를 길이조절 연장관에 장착하거나 호스손잡이에 직접 연결하세요.  
(분리할 때는 흡입구 분리버튼을 누른 상태에서 분리하세요.)

**⚠ 주의** 침구 흡입구 청소 장소: 침대 / 침대이불 / 두꺼운 이불  
☞ 카펫 / 소파 / 매트리스 등에서는 종류에 따라 진동이 되지 않을 수 있습니다.

## 효과적인 청소방법

- 침구 흡입구를 호스 손잡이에 연결하세요.

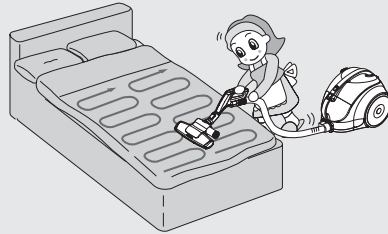
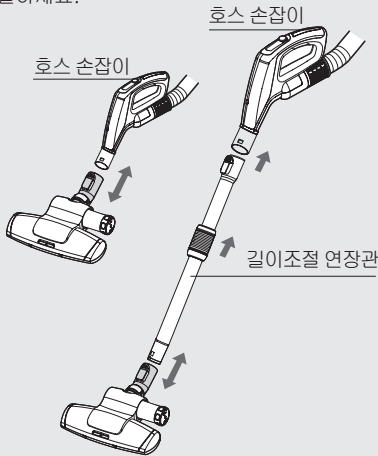

- 「흡입력 조절버튼」을 “강” 모드에 놓으세요.

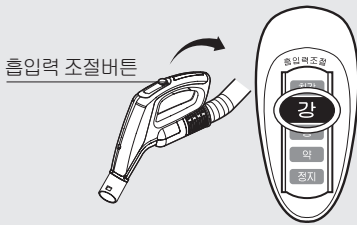

얇은 이불, 시트는 두꺼운 이불 위에 겹쳐 놓은 후 청소하면 더욱 손쉽게 청소할 수 있습니다.

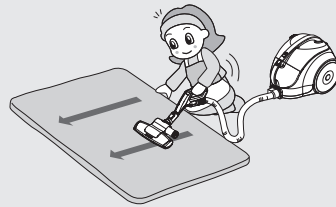

- 만약 진동이 되지 않을 경우에는 흡입구를 바닥에서 살짝 떼었다 놓으면서 사용하세요.

- 먼지통에 먼지가 있으면 구입 초기에 비해 진동이 약해질 수 있습니다. 이때는 먼지통을 비우고 사용하시면 됩니다.

흡입구 전체를 물로 세척하면 진동자 고장의 원인이 됩니다.

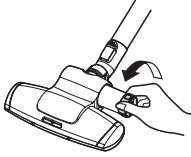

**1** 청소중 통 안에 먼지가 많으면 다이얼을 반시계 방향으로 1~2차례 돌려주세요.

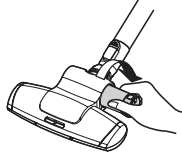

**2** 청소가 끝난 후 통안에 먼지가 많은 경우 통을 잡고 시계방향으로 돌려 분리시켜주세요.



**3** 통 안의 먼지를 버리세요.

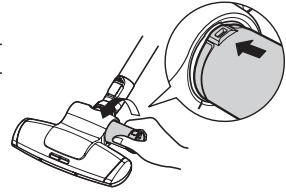

**4** 통을 잡고 측면 홈 부분을 맞춘 후 반시계 방향으로 돌려 결합 시키세요.

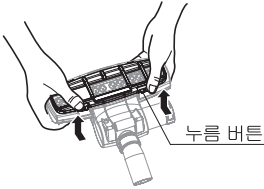

**5** 흡입구 뒤쪽의 누름 버튼을 눌러 바닥판을 분리하세요.

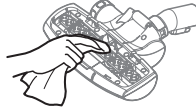

**6** 흡입구 본체의 더러운 면을 걸레로 구석구석 닦아 주세요.

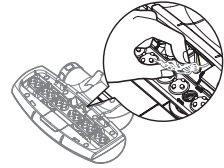

**7** 흡입구의 입구에 이물이 걸려 있으면 손으로 제거해 주세요.



**8** 분리된 바닥판을 물로 씻은 후 그늘에서 말려주세요.

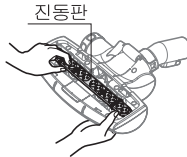

**9** 바닥의 진동판을 가지런히 놓습니다.

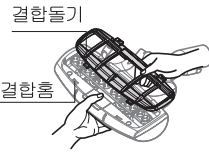

**10** 바닥판 결합돌기를 결합홈에 끼워 넣습니다.

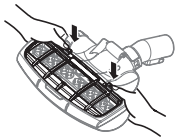

**11** 위에서 눌러 바닥판을 확실하게 결합시킵니다.

- ⚠ 주의**
- 먼지통에 표시되어 있는 MAX선(비움선)까지 먼지가 차면 먼지통을 비워주세요.
  - MAX선(비움선) 이상으로 먼지가 쌓이면 흡입력이 줄어들 수 있습니다.

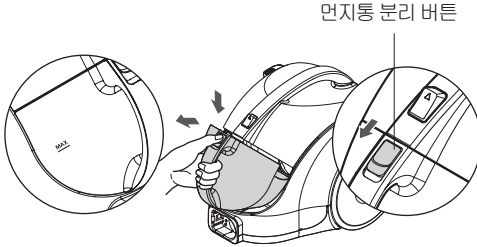

**1** 먼지통 분리버튼을 누른상태에서 먼지통을 잡아 당겨 본체에서 빼내세요.

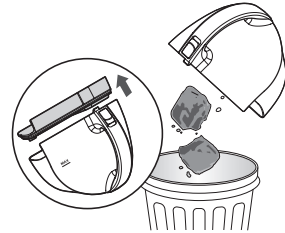

**2** 먼지통 뚜껑을 열고 먼지를 버리세요.

## 먼지통 세척/조립방법

### 세척방법

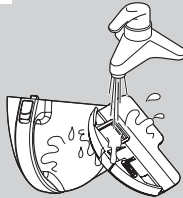

• 먼지통과 먼지통 뚜껑을 흐르는 물에 깨끗이 씻으세요.

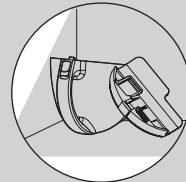

• 통풍이 잘되는 그늘에서 하루정도 완전히 말린 뒤에 사용하세요.

※ 먼지통을 비운 후에도 흡입력이 약하면 먼지 분리를 세척해 주세요.

### 조립방법

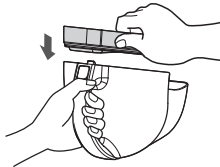

**1** 먼지통 뚜껑을 먼지통에 끼우세요.

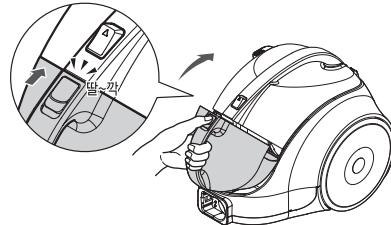

**2** 먼지통 손잡이를 잡고 딸깍 소리가 날때까지 밀어주세요. 먼지통을 완전히 조립하지 않으면 흡입이 약해질 수 있습니다.

## 분리방법

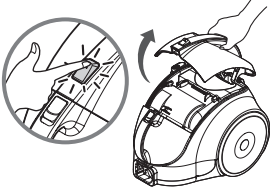

**1** 청소기 덮개 버튼을 누르고 본체 덮개를 열어 주세요

먼지 분리기

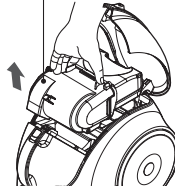

**2** 먼지 분리기 핸들을 잡고 위로 당겨 주세요.

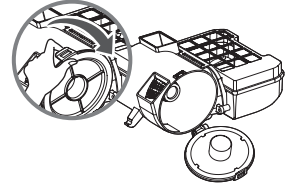

**3** 먼지 분리기 덮개를 열어서 먼지를 제거해 주세요.

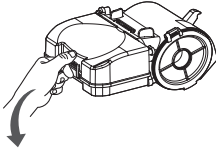

**4** 필터덮개를 열어주세요

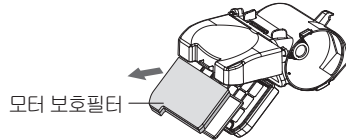

**5** 모터 보호필터를 꺼내세요.

## 세척방법

(차가운 물로 세척하세요)

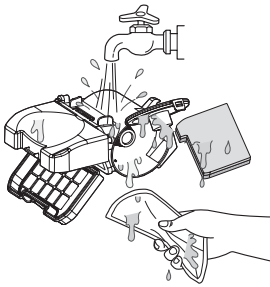

**1** 흐르는 물에 깨끗이 씻으세요.

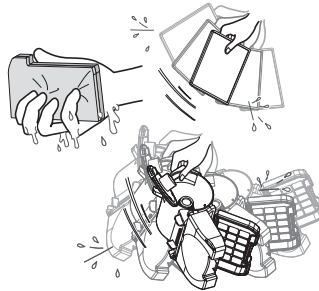

**2** 물기를 충분히 제거해 주세요.

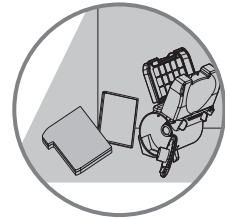

**3** 통풍이 잘 되는 그늘에서 하루정도 완전히 말린 뒤에 사용하세요.

### ⚠ 주의



• 왼쪽 그림과 같이 청소기를 세웠을 때는 먼지통의 버튼을 눌러도 먼지통은 분리되지 않습니다.

— 먼지통의 손잡이를 잡고 운반 시 소비자의 안전을 위한 분리방지 장치가 내장되어 있으며 먼지통의 손잡이를 잡고 본체를 심하게 흔들 시 먼지통이 빠져 상해의 위험이 있으니 주의 바랍니다.

## 조립방법

**⚠ 주의** 조립방법은 분리방법의 역순으로 하세요.  
반드시 먼지 분리기를 완전히 조립한 후에 청소기를 사용하세요.

필터를 삽입 시 볼록한 면이 위로 보이게 넣어주세요.

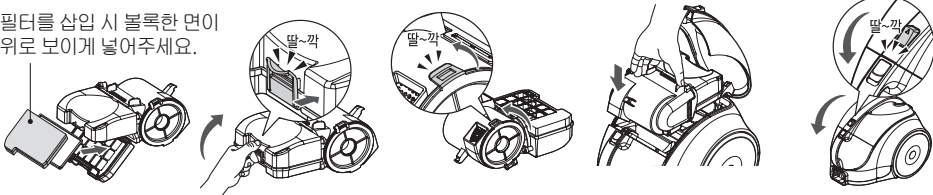

**1** 모터 보호필터를 넣어 주세요.

**2** 필터 덮개를 달아주세요.

**3** 먼지 분리기 덮개를 달아주세요.

**4** 먼지 분리기 핸들을 잡고 아래로 내려 확실하게 결합시켜 주세요.

**5** 청소기 덮개를 달아 주세요.

## ⚠ 주의

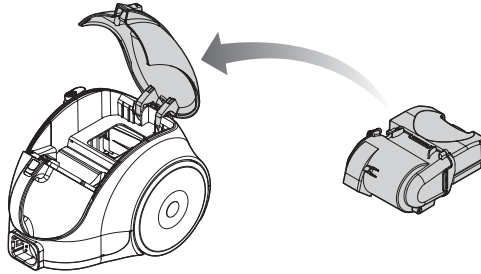

먼지 분리기가 청소기 본체에 제대로 장착되었는지 확인해 주세요.

제대로 장착이 안되었을 경우 먼지 분리기를 뺐다가 다시 조립하여 주세요.

본체 커버가 닫히지 않은 상태에서는 청소기 동작을 삼가해 주세요.  
이물질이 들어가서 청소기 고장의 원인이 될 수 있습니다.

배기필터는 1년에 한번씩 떨어져 사용하세요. (물로 세척하지 마세요.)

## 분리방법

배기필터 덮개 버튼

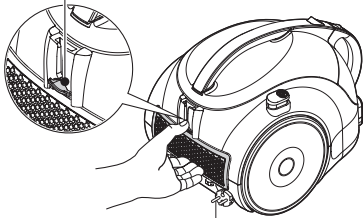

배기필터 덮개

**1** 버튼을 눌러 배기필터 덮개를 열어 주세요.

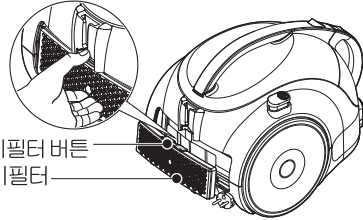

배기필터 버튼  
배기필터

**2** 버튼을 눌러 배기필터를 분리하세요.

## 청소방법



**3** 배기필터를 떨어져 손질해 주세요.

## 조립방법

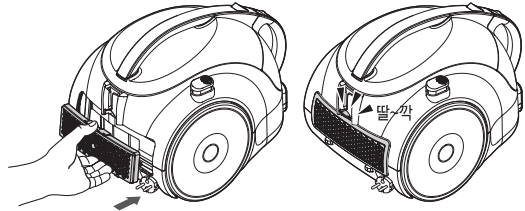

**4** 배기필터를 넣고 배기필터 덮개를 버튼에서 “딸깍” 소리가 날 때까지 확실하게 결합시켜 주세요.



청소기 사용 후 이렇게 보관하세요

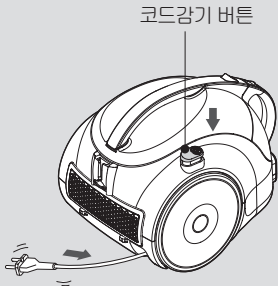

코드잠기 버튼

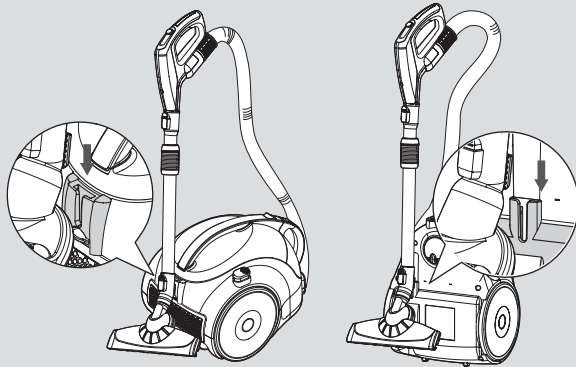

- 코드잠기 버튼을 누르면 코드가 감겨집니다.
- 흡입구의 돌기를 본체의 뒷면이나 바닥에 있는 홈에 끼우신 후 보관하세요.

혹시 고장이 아닌데 서비스를 요청하여 돈을 낭비하는 일은 없어야겠죠?  
 제품에 이상이 생겼을 경우 서비스센터나 대리점에 의뢰하시기 전에 아래 사항을  
 먼저 확인해 보세요. 사용설명서의 간단한 조치만으로도 문제가 해결될 수 있으니까요.

갑자기 흡입이  
 잘 안되신가요?

1단계 흡입력 조절버튼을 “최강” 모드로 동작시켜 주세요.

2단계 먼지 분리기를 세척해주세요. 15p

### 분리방법

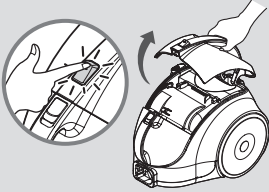

1 청소기 덮개 버튼을 누르고  
 본체 덮개를 열어 주세요

먼지 분리기

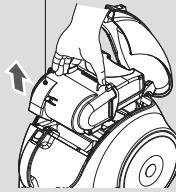

2 먼지 분리기 핸들을 잡고  
 위로 당겨 주세요.

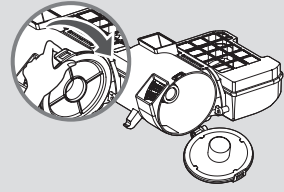

3 먼지 분리기 덮개를 열어서  
 먼지를 제거해 주세요.

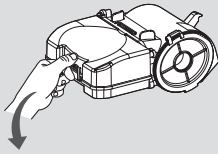

4 필터덮개를 열어주세요

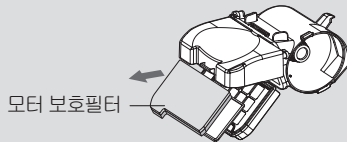

5 모터 보호필터를 꺼내세요.

### 세척방법

(차가운 물로 세척하세요)

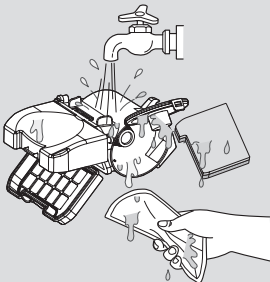

1 흐르는 물에 깨끗이  
 씻으세요.



2 물기를 충분히 제거해 주세요.

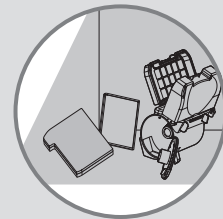

3 통풍이 잘 되는 그늘에서  
 하루정도 완전히 말린 뒤에  
 사용하세요.

혹시 고장이 아닌데 서비스를 요청하여 돈을 낭비하는 일은 없어야겠죠?  
제품에 이상이 생겼을 경우 서비스센터나 대리점에 의뢰하시기 전에 아래 사항을  
먼저 확인해 보세요. 사용설명서의 간단한 조치만으로도 문제가 해결될 수 있으니까요.

호스가 오므라들고 소음도 심하다구요? → 3단계 1. 다음과 같이 부속품에 이물이 막혀 있는지 확인해 보세요.

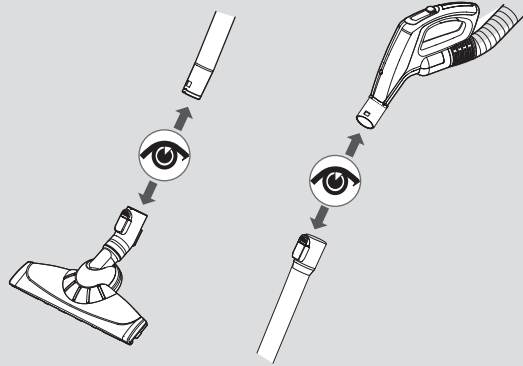

2. 이물이 막혀 있을 때 다음과 같이 제거해 주세요.

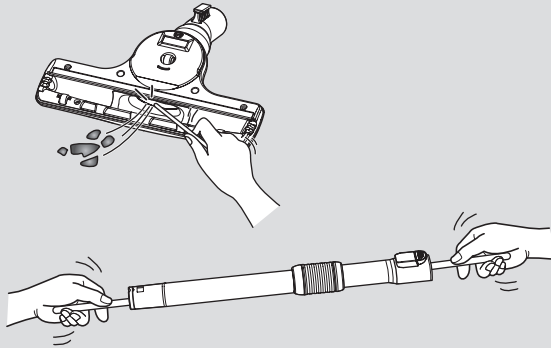

3. 이물이 막혀있지 않다면 호스를 연결한 후 「흡입력 조절버튼」을 “최강” 모드로 동작시켜 호스 입구를 손바닥으로 막았다 놓았다를 몇 번 반복하세요. 그리고 청소기를 사용해 보세요.

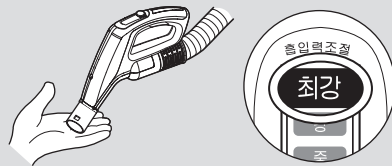

확인하세요	조치하세요
<p>❶ 갑자기 흡입력이 약해지고 떨리는 소리가 난다구요?</p>	<p>① 흡입구, 파이프, 호스, 먼지통이 큰 이물질로 막혀 있는지 확인하시고, 막혀 있으면 나무젓가락 등으로 큰 이물질을 빼주세요.</p> <p>② 모터 보호필터, 배기필터가 더러워졌는지 확인하세요. <b>15p 17p</b></p>
<p>❷ 먼지통을 비웠는데도 흡입이 잘 안되고 소리가 심하다구요?</p>	<p>① 먼지통이 제대로 본체에 조립되었는가를 확인해 주시고 동작을 시켜주세요.</p> <p>② 모터 보호필터가 막혀서 흡입이 잘 안될 수 있습니다. 모터 보호필터를 세척해 주세요. <b>15p</b></p>
<p>❸ 청소기가 전혀 작동되지가 않는다구요?</p>	<p>① 콘센트에 전원 플러그가 꽂혀 있는지 확인하세요.</p> <p>② 콘센트에 다른 제품(드라이어기/선풍기 등)을 꽂아 전기가 들어오는지 확인하세요</p> <p>③ 본체와 호스를 분리 후, 다시 결합해 주세요.</p>
<p>❹ 코드가 끝까지 안감기거나 완전히 안 나온다구요?</p>	<p>① 코드를 꺼내었다가 다시 감아주세요.</p> <p>② 코드가 안 빠질경우 코드를 세게 당겨주세요.</p>
<p>❺ 뜨거운 바람이 나오고 본체가 뜨겁다구요?</p>	<p>배기구에서 나오는 바람은 모터열을 냉각시킨 후의 바람이므로 안심하세요.</p>
<p>❻ 청소기 뒤쪽에서 냄새가 난다구요?</p>	<p>① 정상적으로 작동이 된다면 고장이 아닙니다.</p> <p>② 구입초기후 3개월 가량은 새제품이므로 고무류 냄새가 날 수 있습니다. (새가구 냄새와 같은 원리입니다.)</p> <p>③ 장기간 사용시에는 먼지통내의 먼지로 인한 냄새가 발생하오니 먼지통 및 먼지 분리기를 세척하여 사용하세요.</p>
<p>❼ 청소기에서 시끄러운 소음이 난다구요?</p>	<p>청소기의 흡입력이 높아 모터가 고속으로 회전할 때 발생하는 소리입니다. 고장이 아니므로 우려마시고 사용하십시오. 그러나 정상적인 회전소리가 아니고 이상한 소리가 난다고 느껴지면 가까운 서비스 센터로 전화하십시오.</p>

※ 이 기기는 가정용(B급) 전자파적합 기기로서 주로 가정에서 사용하는 것을 목적으로 하며, 모든 지역에서 사용할 수 없습니다.

LG전자의 사이킹 청소기에는 모터의 과열을 방지하기 위하여 자동으로 청소기의 운전을 정지시키는 안전기능인 「**본체보호장치**」가 있으며, 다음과 같은 경우에 작동됩니다.

- 먼지통 내에 먼지가 가득 찼거나 호스, 연장관이 막힌 상태로 계속 운전할 때
- 모터 보호필터를 세척하지 않은 상태로 계속 운전할 때
- 칼형 흡입구를 장착한 채 연속하여 장시간 사용할 때

**본체보호장치작동으로 운전이 정지되면 전원플러그를 콘센트에서 뽑은 후**

- 먼지통을 비우고 호스나 연장관 내에 막힌 이물을 제거하여 주세요.
- 먼지 분리기, 모터 보호필터를 세척하여 주세요.

※ 약 30분 후에는 본체보호장치가 해제되므로 다시 사용할 수 있습니다.(주위 온도에 따라 기다리는 시간이 달라집니다.)  
조치 후에도 동일 현상이 나타날 경우 서비스센터로 전화를 주세요.

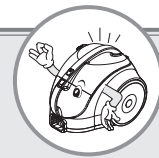

## 서비스에 대하여

### 고객의 권리

고객께서는 제품 사용중에 고장이 발생할 경우, 구입일로부터 1년 동안 무상서비스를 받으실 수 있는 「소중한 권리」가 있습니다. 단, 고객 과실 및 천재지변에 의해 고장이 발생한 경우는 무상 서비스 기간내에도 유상 처리됨을 알려드립니다.

### 유상 서비스 (고객의 비용 부담)에 대한 책임

서비스 신청시 다음과 같은 경우는 무상 서비스 기간내라도 유상 처리 됩니다.

- ① 제품내에 이물질(물, 음료수, 커피, 장난감 등) / 흡입(토너, 석회, 분필가루, 시멘트, 공사장 흙먼지)하여 고장이 발생하였을 경우
- ② 제품을 떨어뜨리거나, 충격으로 인하여 제품파손 및 기능상의 고장이 발생하였을 경우
- ③ 신나, 벤젠 등 유기용제에 의하여 외관 손상 및 변형이 된 경우
- ④ LG전자 정품이 아닌 부품 또는 소모품을 사용하여 제품 고장이 발생하였을 경우 (어댑터, 배터리, 먼지봉투, 이어폰 등) → LG전자 정품은 가까운 LG전자 서비스 센터에서 구입 가능합니다.
- ⑤ 사용전압을 오(誤)인가하여 제품 고장이 발생하였을 경우
- ⑥ 고객이 제품을 임의로 분해하여 부속품이 분실 및 파손되었을 경우
- ⑦ LG전자 서비스 센터의 수리기사가 아닌 사람이 제품을 수리 또는 개조하여 고장이 발생하였을 경우
- ⑧ 천재지변(낙뢰, 화재, 풍수해, 가스, 염해, 지진 등)에 의해 고장이 발생하였을 경우
- ⑨ LG전자 제품 사용설명서내에 “안전을 위한 주의사항”을 지키지 않아 고장이 발생하였을 경우 (“안전을 위한 주의사항”을 잘 지키면 제품을 오래 사용할 수 있습니다.)
- ⑩ 먼지봉투 및 먼지통을 사용하지 않고 사용하였을 경우
- ⑪ 핸디형 청소기에 사용되는 배터리는 소모품이므로 무상보증기간은 6개월입니다. (보증기간 경과 후 배터리 교환은 유상서비스 됩니다.)
- ⑫ 기타 고객 과실에 의하여 제품 고장이 발생하였을 경우.
- ⑬ 필터 청소 또는 액세서리(파이프, 호스, 흡입구 등) 이물 제거의 경우

※ 고장이 아닌 경우 서비스 요청 시에도 유상 처리 되오니 설명서를 꼭 확인해 주세요.

## 폐 가전제품 처리절차

### 신규제품 구입시

LG전자 대리점에서 신제품을 구입한 후, 기존 제품을 버리고자 할 경우에는 신규제품 배달시 무상으로 처리해 드립니다.

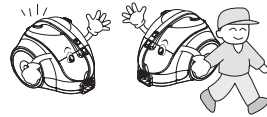

### 단순 폐기시

가전제품, 가구 등 대형 생활폐기물을 버리고자 할 경우에는 지역 주민센터로 연락하시면 됩니다.





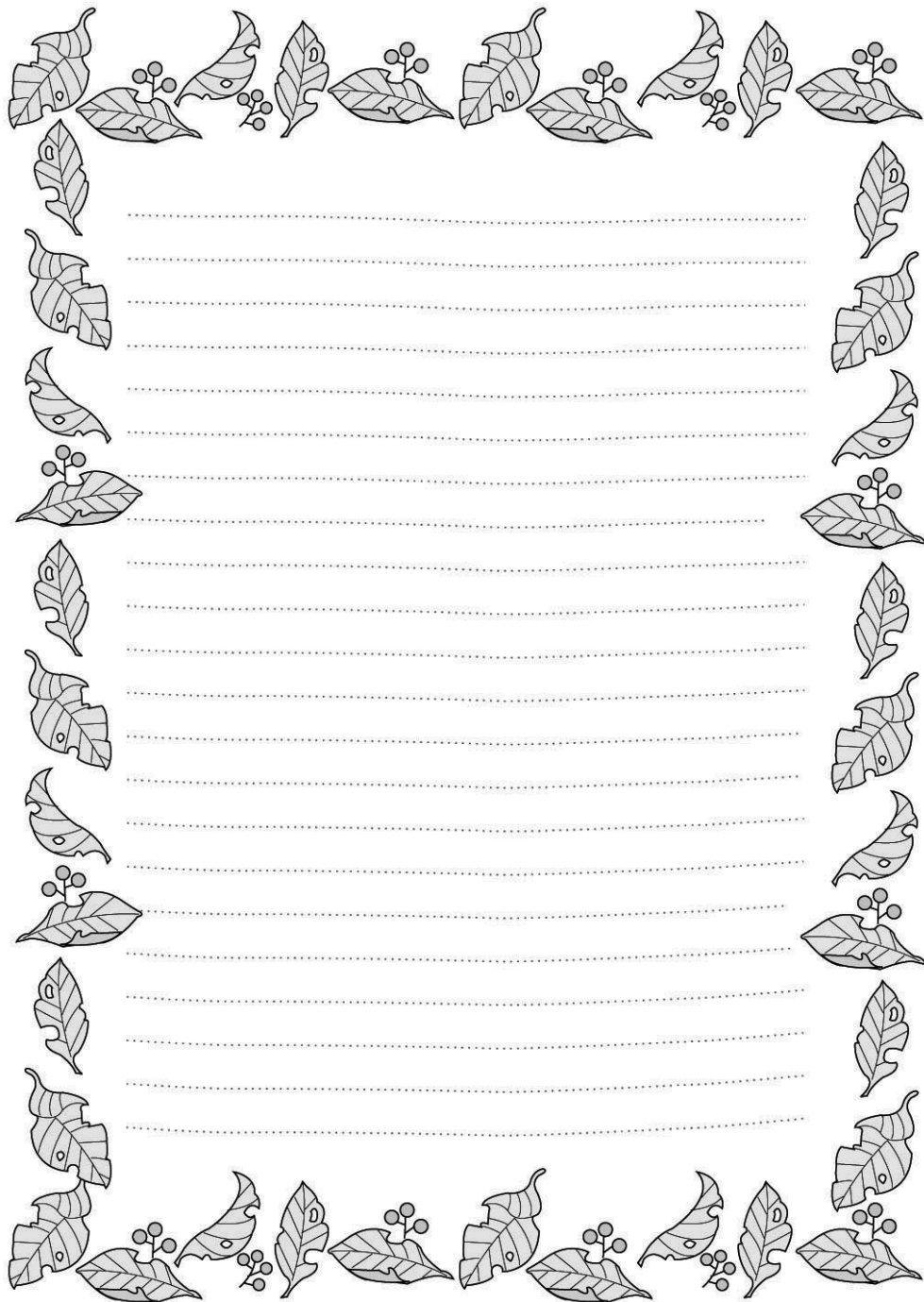



이 제품은 국내(대한민국)용입니다. 전원(전압, 주파수)이 다른 해외에서는 사용할 수 없습니다.

LG전자 서비스센터 대표 전화번호	인터넷 서비스 신청
<p>사용불편 및 고장접수는 (전국 어디서나) <b>1544-7777, 1588-7777</b></p> <p>• <b>전화 걸기 전</b> 제품 모델명, 고장상태, 전화번호, 주소를 정확히 알고 계시면 보다 빠른 서비스를 받으실 수 있습니다.</p> <p>• <b>전화 연결 시</b> ARS 안내에 따라 제품을 정확하게 선택하시면 해당 제품의 전문 상담원에게 최고의 서비스를 받으실 수 있습니다.</p> <p>고객 상담실 (제안 및 불만사항) 080-023-7777</p>	<p><b>www.lgservice.co.kr</b></p> <p>• 인터넷 서비스를 이용하시면 제품에 대한 자가진단, 원하는 날짜와 시간에 서비스 신청, 실시간 PC 원격 상담이 가능하여 보다 편리하게 이용하실 수 있습니다.</p> <p>• 인터넷으로 출장 서비스를 신청하시면 수리비 할인 혜택을 드립니다. (단, 당사의 사정에 의해 변경될 수 있습니다.)</p>



**서비스 품질(ISQ) 인증마크란?**

서비스 품질이 우수한 기업에 대한 품질을 국가 기관인  
지식경제부가 보증하는 인증마크입니다.

사용설명서는 회사 사정에 따라 변경될 수 있습니다.