

MUSIC flow HS8

SMART Hi-Fi AUDIO

Barra de sonido inalámbrica
multiroom

ESPAÑOL | MANUAL DEL PROPIETARIO

Para ver las instrucciones de las funciones avanzadas, visite <http://www.lg.com> y descargue el manual del propietario.

Algunos contenidos de este manual pueden coincidir con su unidad.

El dispositivo real puede diferir de la imagen.

Modelo
LAS855M

Información de seguridad



ADVERTENCIA

RIESGO DE DESCARGA ELÉCTRICA NO ABRIR



ADVERTENCIA: PARA REDUCIR EL RIESGO DE DESCARGA ELÉCTRICA NO EXTRAIGA LA CUBIERTA (O PARTE POSTERIOR). NO HAY EN EL INTERIOR NINGUNA PARTE QUE PUEDA REEMPLAZAR EL USUARIO. PARA CUALQUIER REPARACIÓN CONTACTE CON PERSONAL DE MANTENIMIENTO CUALIFICADO.



Este símbolo de un relámpago con cabeza de flecha dentro de un triángulo equilátero está destinado para alertar al usuario de la presencia de una potencia no aislada peligrosa dentro del

producto que puede ser de la magnitud suficiente como para constituir un riesgo de descarga eléctrica a las personas.



El signo de exclamación dentro de un triángulo equilátero está destinado para alertar al usuario de la presencia de instrucciones de mantenimiento y funcionamiento en la documentación que acompaña al producto.

ADVERTENCIA: PARA REDUCIR EL RIESGO DE INCENDIO O DESCARGA ELÉCTRICA, NO EXPONGA ESTE PRODUCTO A LA LLUVIA NI A LA HUMEDAD.

ADVERTENCIA: No instale el equipo en un espacio cerrado, como en una estantería o mueble similar.

PRECAUCIÓN: No utilice productos de alto voltaje cerca de este producto. (ej. un matamoscas eléctrico). Este producto podría dejar de funcionar correctamente debido a una descarga eléctrica.

PRECAUCIÓN: El aparato no debe exponerse al agua (goteo o salpicaduras) y no debe colocar sobre el aparato objetos llenos de líquidos, como floreros.

PRECAUCIÓN: No obstruya ninguno de los orificios de ventilación. Instalar conforme a las instrucciones del fabricante.

Las ranuras y orificios de la carcasa cumplen un propósito de ventilación y aseguran el correcto funcionamiento del producto, y lo protegen de un posible sobrecalentamiento. Los orificios no deben obstruirse en ningún caso colocando el producto

sobre una cama, sofá, alfombra o superficie similar. Este producto no debe colocarse en una instalación empotrada, como una librería o estante, a menos que se proporcione una correcta ventilación del mismo y se respeten todas las instrucciones del fabricante.

AVISO: Para la información de marcado de seguridad, incluida la identificación del producto y la alimentación nominal, consulte la etiqueta principal de la parte inferior o la otra superficie del producto.

Para los modelos que usan un adaptador

Use sólo el adaptador CA suministrado con este dispositivo. No utilice una fuente de alimentación de otro dispositivo o de otro fabricante. El uso de otros cables o unidades de alimentación puede causar daños a la unidad e invalidar la garantía.

PRECAUCIÓN relacionada con el cable de alimentación

El enchufe de alimentación es el dispositivo de desconexión. En caso de emergencia, se podrá acceder fácilmente al enchufe de alimentación.

Consulte la página de especificaciones del manual del propietario para estar seguro de conocer los requisitos de corriente.

No sobrecargue las tomas eléctricas de pared. Son peligrosas las tomas de pared sobrecargadas, flojas o dañadas, los cables de alargadera, los cables de alimentación deshilachados o los aislamientos de cable dañados o agrietados. Cualquiera de estas condiciones pueden dar como resultado una descarga eléctrica o un incendio. Periódicamente examine el cable de su dispositivo, y si su apariencia indica daño o deterioro, desconéctelo, interrumpa el uso del dispositivo y reemplace el cable por un recambio exacto obtenido en un centro de servicio autorizado. Proteja el cable de alimentación de daños físicos o mecánicos y evite retorcerlo, doblarlo, aplastarlo, atrapararlo con una puerta o pisarlo. Ponga especial atención a los enchufes, tomas de corriente y al punto donde el cable sale del dispositivo.

Este dispositivo está provisto de una batería o acumulador portátil.

Forma segura de extraer la batería o el acumulador del equipo: Retire la batería o juego de baterías antiguo y siga los pasos en orden inverso a su colocación. Para impedir la contaminación del medioambiente o los posibles efectos adversos en la salud de humanos y animales, coloque la batería antigua o el acumulador en el contenedor apropiado de los puntos de recogida designados para tal fin. No elimine las pilas o el acumulador junto con la basura doméstica. Se recomienda utilizar baterías y acumuladores con sistema de reembolso gratuito en su localidad. La batería no debe exponerse a calor intenso, como la luz del sol, un incendio o similar.

Índice

1 Inicio

- 2 Información de seguridad
- 6 Características principales
- 6 Introducción
- 7 Accesorios
- 8 Panel frontal
- 8 Panel trasero
- 9 Mando a distancia
- 10 Instalación de la barra de sonido
- 10 – Instalación de los pies de la tapa
- 10 Montaje mural de la unidad principal

2 Conexión

- 12 Organización de los cables
- 12 Conexión del Adaptador de CA
- 13 Conexión del subwoofer inalámbrico
- 14 Conexión al televisor
- 14 – Uso de un cable ÓPTICO
- 14 – LG Sound Sync
- 15 – Usando un cable HDMI
- 16 – Disfrute la emisión con una alta calidad de audio utilizando la barra de sonido
- 16 – ¿Qué es SIMPLINK?
- 17 – Función ARC (Canal de retorno de audio)
- 17 – Información adicional para HDMI
- 18 Conexión de equipos opcionales
- 18 – Conexión HDMI
- 19 – Conexión PORT. (Portable) IN
- 19 – Conexión OPTICAL IN
- 20 Configuración multi-room inicial
- 20 – Conexión con cable (conexión de red en malla MUSICflow)
- 20 – Conexión inalámbrica (conexión inalámbrica estándar)
- 20 Instalación de la aplicación "Music Flow Player"
- 21 – Introducción a la aplicación Music Flow Player
- 22 Conexión del altavoz a la red doméstica

- 22 – Conexión simple (configuración EZ)
- 23 – Conexión del altavoz a su red con un cable LAN.
- 25 – Conexión del altavoz a su red mediante el Método de Configuración de Wi-Fi (Android)
- 28 – Conexión del altavoz a su Red mediante el Método de Configuración de Wi-Fi (iOS)
- 31 Conexión de los altavoces a la red doméstica (Adicional)
- 32 – Conexión del altavoz adicional a su red con un cable LAN.
- 34 – Conexión del altavoz adicional a su red mediante el Método de configuración Wi-Fi
- 36 Uso del Bridge
- 36 – Úselo como dispositivo raíz (conectado al router doméstico)
- 37 – Utilícelo como extensor inalámbrico
- 39 Uso de Media Server para PC
- 39 – Software Music Flow PC para Windows
- 40 – Nero MediaHome 4 Essentials para Mac OS

3 Funcionamiento

- 41 Disfrutar de la música con la aplicación Music Flow Player
- 41 – Descripción general del menú de Inicio
- 42 – Descripción general del menú lateral
- 43 – Reproducir una canción
- 44 – Descripción general de la Lista de Reproducción
- 46 Diferentes formas de escuchar música
- 46 – Reproducción de grupo
- 47 – modo de sonido surround (Modo Cine en casa)
- 49 – Reproducción fluida
- 50 Configurar el Altavoz con la aplicación Music Flow Player
- 50 – Descripción general del Menú de Ajustes
- 50 – Menú [General]
- 51 – Menú [Altavoces]

- 52 - Menú [Alarma/Temporizador de apagado]
- 52 - Menú [Gestión de las cuentas]
- 52 - Menú [Zona horaria]
- 53 - Menú [Configuración avanzada]
- 55 - Menú [Chromecast]
- 55 - Menú [Información de la versión]
- 55 - Menú [Licencias de software libre]
- 56 Utilización de la tecnología inalámbrica Bluetooth
 - 56 - Acerca de Bluetooth
 - 56 - Perfiles de Bluetooth
 - 56 - Escuchar música de un dispositivo Bluetooth
- 57 Otras operaciones
 - 57 - DRC (Control de Rango Dinámico)
 - 57 - AV Sync
 - 57 - Uso del mando a distancia del televisor
- 58 - Apague el sonido temporalmente
- 58 - Visualización de la información de la fuente de entrada
 - 58 - Ajuste del programador de apagado
 - 58 - Apagado automático
- 59 - AUTO POWER Encendido/Apagado
- 59 Ajuste de sonido
 - 59 - Ajuste automático del nivel de volumen
 - 59 - Ajuste de Agudos/Graves/Subwoofer.
- 59 - Modo nocturno
- 60 Modo de espera
 - 60 - Modo de espera
 - 60 - Modo de espera de la red
 - 60 - Modo de reposo de Bluetooth
- 60 Reinicio del altavoz
 - 60 - Reinicio del altavoz
- 62 - Red
- 63 - Aplicación y Software para PC

5 Apéndice

- 64 Requisitos de Archivo
- 64 Marcas comerciales y licencia
- 65 Especificaciones
- 67 Manipulación del altavoz
- 67 Información importante relativa a los servicios de red
- 68 TÉRMINOS DE USO

4 Solución de problemas

- 61 Solución de problemas
 - 61 - General

Es posible que algunos de los contenidos de este manual difieran de la aplicación Music Flow Player, dependiendo de la versión de la aplicación.

1

2

3

4

5

Características principales

Fabricado para iPod/iPhone/iPad o dispositivos Android

Disfrute de la música desde iPod/iPhone/iPad o dispositivos Android con una simple conexión.

LG Sound Sync

Controle el nivel del volumen de esta unidad con el mando a distancia de los televisores LG compatibles con LG Sound Sync.

Entrada portátil

Escuche música desde su dispositivo portátil.

Aplicación Music Flow Player

Escuche música almacenada en su dispositivo inteligente.

Puede controlar este altavoz con su iPod touch/iPhone/iPad o dispositivo Android a través de la aplicación Music Flow Player. Este altavoz y su dispositivo inteligente deben estar conectados a la misma red. Visita el "App Store" de Apple o "Play Store" de Google o use el código QR mostrado a continuación para buscar la aplicación "Music Flow Player". Para información detallada, consulte la página 20.



(SO Android)



(Apple iOS)

- Dependiendo de la versión de la aplicación y de los ajustes del dispositivo inteligente, puede que la aplicación Music Flow Player no funcione normalmente.
- Algunos dispositivos inteligentes pueden no ser compatibles con esta unidad.

Introducción

Símbolos utilizados en este manual

! Nota

Indica notas especiales y características de funcionamiento.

⚠ Precaución

Indica precauciones para evitar posibles daños.

Accesorios

Revise e identifique los accesorios facilitados.

Los diseños y especificaciones de los accesorios están sujetos a cambios sin previo aviso.

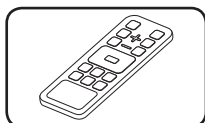

Mando a distancia (1)

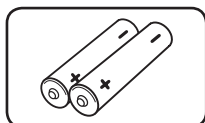

Pilas (2)

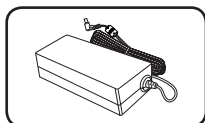

Adaptador de CA (1)

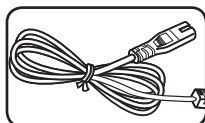

Cable de alimentación (1)

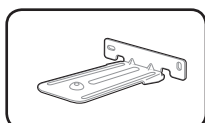

Soporte de pared (2)

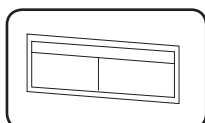

Guía de instalación del soporte de pared (1)

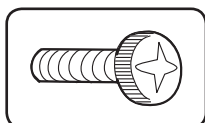

Tornillos (2)

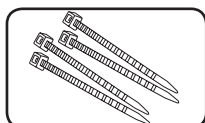

Bridas para la organización de los cables (4)

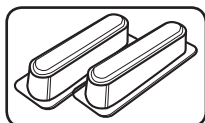

Pata

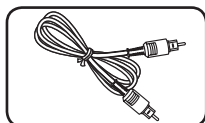

Cable óptico

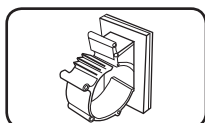

Recogecables

Panel frontal

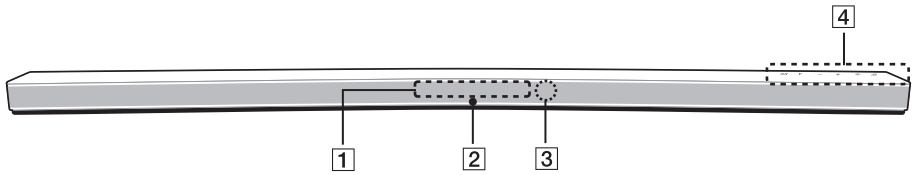

- 1 Pantalla
- 2 Indicador LED
Muestra el estado de conexión.
- 3 Sensor remoto
- 4 Los botones se encuentran en la parte trasera.

Panel trasero

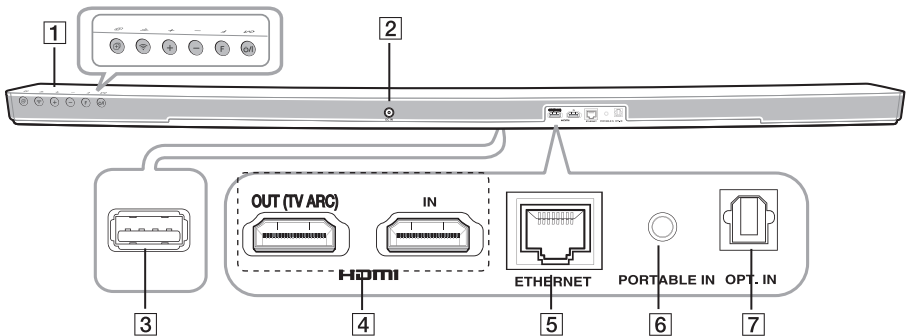

- 1 (En espera/Encendido)
 - Encendido
 - Cambio al modo en espera (página 60)
- F (Función)
Selecciona la función y la fuente de entrada.
- /+ (Volumen)
Ajusta el nivel de volumen.
- (Wi-Fi)
Conecta el altavoz a su red. (página 25)
- (Añadir)
Añade el altavoz a su red. (página 31)
- 2 DC IN (Entrada de adaptador de CA)
- 3 Conector de descarga de software (solo para servicio)
- 4 HDMI IN / OUT (TV ARC) : Entrada / salida HDMI
- 5 ETHERNET: Puerto LAN
- 6 PORTABLE IN: Entrada portátil
- 7 OPT. IN : Entrada óptica

Mando a distancia

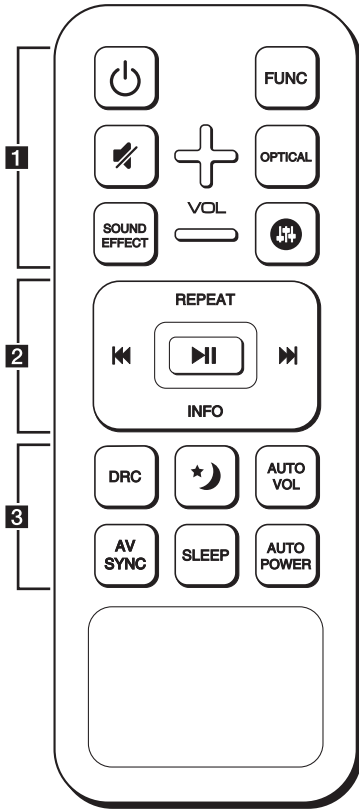

Sustitución de la pila

Retire la tapa de las pilas de la parte trasera del mando a distancia e inserte dos pilas R03 (tamaño AAA) con **+** y **-** en la posición correcta.

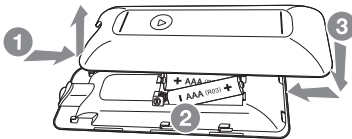

1

⏻ (Encendido) : Enciende (ON) o apaga (OFF) la unidad. / Cambia al modo de espera.

FUNC : Selecciona la función y la fuente de entrada.

🔇 (Silencio) : Silencia el sonido.

OPTICAL : Cambia directamente el modo de entrada a OPTICAL.

🔊 : Ajusta el nivel de sonido a agudos, graves y subwoofer.

VOL + / - : Ajusta el volumen del altavoz.

2

REPEAT : Escuche su música repetidamente.

⏮ / ⏭ (Saltar) :

- Avance rápido o retroceso rápido.

▶ || (Reproducir/Pausa) : Inicia la reproducción. / Hace una pausa en la reproducción.

INFO : Muestra información de la fuente de entrada.

! Nota

Puede usar estos botones de reproducción tras reproducir música con la aplicación "Music Flow Player" o software de PC.

3

DRC : Activa o desactiva la función DRC.

🌙 : Activa el modo nocturno para reducir la intensidad del sonido y mejorar su nitidez y suavidad.

AUTO VOL : Enciende y apaga el modo de AUTO VOLUME.

AV SYNC : Sincroniza el audio y el vídeo.

SLEEP : Configura el sistema para que se apague automáticamente a una hora determinada.

AUTO POWER : Enciende y apaga la función de AUTO POWER. (Consulte la página 59.)

Instalación de la barra de sonido

Puede escuchar el sonido conectando la unidad a otro dispositivo: TV, reproductor de discos Blu-ray, reproductor DVD, etc.

Coloque la unidad frente al televisor y conéctela al dispositivo que desee. (Consulte la pág. 16 - 21)

Puede colocar el subwoofer inalámbrico en cualquier parte de su habitación. Pero es mejor colocarlo cerca de la unidad principal. Oriéntelo ligeramente hacia el centro de la sala para reducir el rebote contra las paredes.

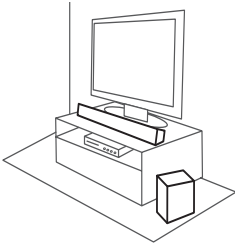

! Precaución

- Para un mejor rendimiento de la conexión inalámbrica, como Bluetooth o subwoofer inalámbrico, no instale la unidad sobre mobiliario metálico ya que la conexión inalámbrica se comunica a través de un módulo situado en la parte inferior de la unidad.
- Tenga cuidado de no arañar la superficie de la unidad/subwoofer al realizar la instalación o si los mueve.

! Nota

Para un uso cómodo de los botones, se recomienda mantener una distancia entre la barra de sonido y el televisor cuando se instala la barra de sonido.

Instalación de los pies de la tapa

Puede extender la altura de la unidad con los pies de la tapa (altura: 12 mm)

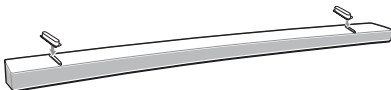

1. De la vuelta a la unidad.
2. Quite el papel adhesivo del pie. Colóquelo sobre el pie existente de la unidad.
3. Presione el pie de la tapa con la fuerza adecuada para que se adhiera firmemente.

! Precaución

Si su televisor es un LG OLED (Modelo: 55EG9600, 65EG9600), no se recomienda instalar los pies suministrados.

Montaje mural de la unidad principal

Puede montar la unidad principal sobre una pared.

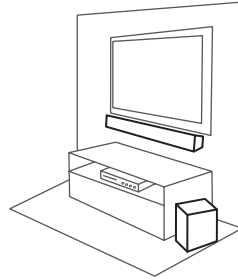

! Precaución

Debido a que es difícil hacer una conexión tras la instalación de esta unidad, debería conectar los cables antes de la instalación.

Materiales de preparación

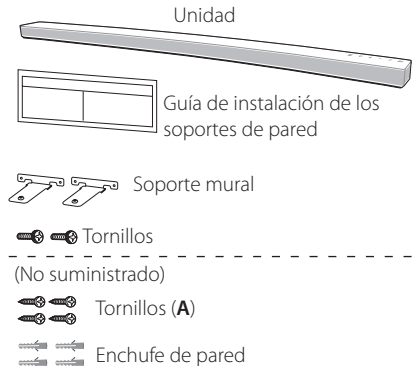

1. Ajuste el BORDE INFERIOR del televisor de la guía de instalación del soporte de pared con la parte inferior del televisor y póngalo en su posición.

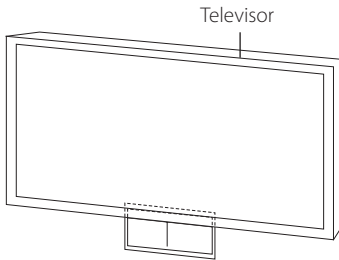

2. Para el montaje mural (hormigón), utilice tacos de pared. Deberá taladrar algunos orificios. Se facilita una hoja de guía (Guía de instalación de soporte mural) para realizar los taladros. Utilice la hoja para comprobar el punto del taladro.

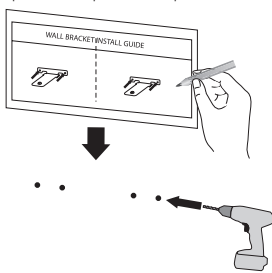

3. Retire la guía de instalación del soporte de pared.
4. Fije los soportes con los tornillos (A) como se muestra en la ilustración de abajo.

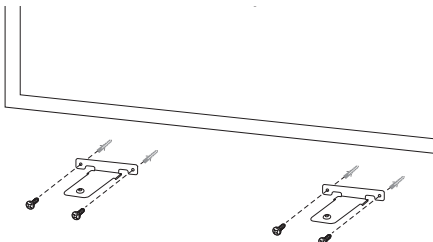

! Nota

Los tornillos (A) y los enchufes de pared para el montaje de la unidad no están incluidos. Recomendamos Hilti (HUD-1 6 x 30) para el montaje.

5. Ponga la unidad en los soportes para que coincida con los orificios de los tornillos de la parte inferior de la unidad.

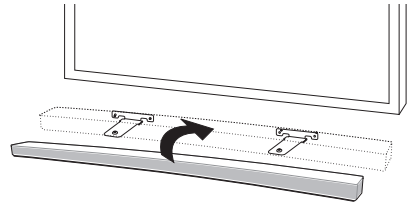

6. Fije la unidad firmemente con los tornillos.

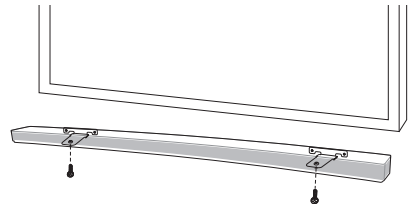

! Nota

Para desmontar la unidad, lleve a cabo este procedimiento en orden inverso.

! Precaución

- No instale esta unidad en posición invertida. Puede dañarla o sufrir lesiones.
- No se cuelgue de la unidad instalada y evite que reciba cualquier impacto.
- Fije la unidad a la pared de modo que no pueda desprenderse y caer. Si la unidad cae, podría causarle lesiones y daños materiales.
- Cuando la unidad se instale en una pared, asegúrese de que los niños no tiren de los cables, porque la unidad podría caer.

Organización de los cables

Organice el cable con el recogecables.

1. Retire el vinilo de protección del adhesivo.
2. Coloque y fije el recogecables como se muestra más abajo.
3. Inserte los cables en el recogecables y ciérrelo.

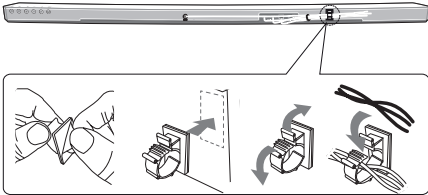

Conexión del Adaptador de CA

Conecte el altavoz al suministro de energía con el adaptador de CA suministrado.

1. Conecte el cable de alimentación de CA suministrado al adaptador de CA.
2. Conecte el cable adaptador AC a la entrada del adaptador DC IN.
3. Conecte el cable de alimentación de CA en un enchufe de CA.

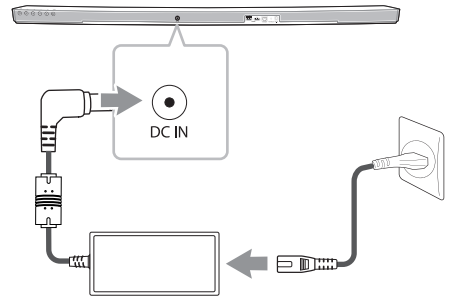

! Precaución

Use únicamente el adaptador de CA suministrado con este dispositivo. NO use un suministro de energía de otro dispositivo o fabricante. El uso de otros cables o fuentes de alimentación puede causar daños a la unidad e invalidar la garantía.

Conexión del subwoofer inalámbrico

Indicador LED de subwoofer inalámbrico

Color de LED	Estado
Verde (parpadeo)	Se está intentando la conexión.
Verde	La conexión se ha completado.
Rojos	El subwoofer inalámbrico está en modo de espera o la conexión ha fallado.
Apagado (sin pantalla)	El cable de alimentación del subwoofer inalámbrico está desconectado.

Configuración del subwoofer inalámbrico tras la primera instalación

1. Conecte el cable de alimentación del subwoofer inalámbrico en la toma.
2. Encienda la unidad principal: La unidad principal y el subwoofer inalámbrico se conectarán automáticamente.

Acoplamiento manual del subwoofer inalámbrico

Cuando su conexión no se haya completado, podrá ver el LED rojo o el LED verde parpadeando en el subwoofer inalámbrico y éste no emitirá ningún sonido. Para resolver este problema, siga estos pasos.

1. Ajuste al mínimo el nivel del volumen de la unidad principal.
 - En la pantalla aparecerá "VOL MIN".
2. Mantenga pulsado  (Silencio) en el mando a distancia durante unos 3 segundos.
 - "WL RESET" aparecerá brevemente en la pantalla.

3. Si el LED del subwoofer inalámbrico está ya parpadeando en verde de forma continua, puede saltar este paso.

Mantenga pulsando **PAIRING** en la parte trasera del subwoofer inalámbrico durante más de 5 segundos.

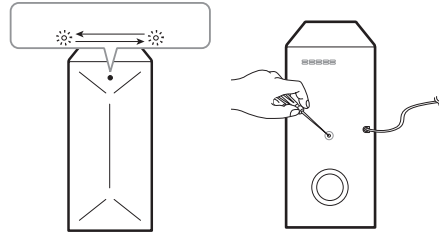

- El LED del subwoofer inalámbrico se enciende en rojo y verde de forma alterna.
4. Desconecte el cable de alimentación de la unidad y del subwoofer inalámbrico.
 5. Conéctelos de nuevo después de que el LED de la unidad principal y el del subwoofer inalámbrico estén completamente apagados.

La unidad y el subwoofer inalámbrico se asociarán automáticamente al encender la unidad.

- Cuando se haya completado la conexión, podrá ver en el subwoofer el LED verde.

! Nota

- Transcurren unos segundos (o más tiempo) hasta que el subwoofer y la unidad principal se comunican entre ellos y producen sonido.
- Cuanto más cerca estén la unidad principal y el subwoofer, mejor será la calidad del sonido. Se recomienda instalar la unidad principal y el subwoofer lo más cerca posible y evitar los casos siguientes.
 - Hay un obstáculo entre la unidad principal y el subwoofer.
 - Hay un dispositivo que utiliza la misma frecuencia con esta conexión inalámbrica, como un aparato médico, un microondas o un dispositivo LAN inalámbrico.

Conexión al televisor

Conecte esta unidad y el televisor con cable digital óptico o cable HDMI, según el estado del televisor.

Uso de un cable ÓPTICO

1. Conecte OPT. IN de la parte trasera de la unidad a la toma OPTICAL OUT del televisor utilizando un cable ÓPTICO.

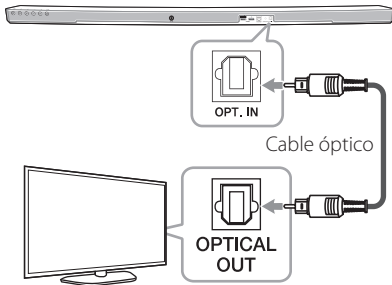

2. Configure la fuente de entrada en OPTICAL. Pulse repetidamente **FUNC** en el mando a distancia o **F** en la unidad hasta que la función quede seleccionada. Para seleccionar directamente la función OPTICAL, pulse **OPTICAL** en el mando a distancia.

! Nota

- Puede disfrutar del sonido del televisor a través de los altavoces de esta unidad. En el caso de algunos modelos de televisor, deberá seleccionar la opción de altavoces externos en el menú del televisor. (Para más información, consulte el manual de usuario del televisor.)
- Configure la salida de sonido del televisor para escuchar el audio través de esta unidad:
Menú de configuración del televisor → [Sonido] → [Salida de Sonido de TV] → [Altavoz Externo (Óptico)]
- Los detalles del menú de ajustes del televisor varían dependiendo de los fabricantes y los modelos de los televisores

LG Sound Sync

Sound Sync

Puede controlar algunas funciones de esta unidad con el mando a distancia de su televisor con LG Sound Sync. Es compatible con los televisores LG que admiten LG Sound Sync. Asegúrese de que su televisor tiene el logotipo LG Sound Sync.

Funciones controlables mediante el mando a distancia del televisor LG: subir/bajar volumen, silencio

Consulte el manual de instrucciones del televisor para más información sobre LG Sound Sync.

Haga una de las siguientes conexiones, dependiendo de las capacidades de su equipo.

! Nota

- También puede usar el mando a distancia de la unidad mientras utiliza LG Sound Sync. Si utiliza el mando a distancia del televisor de nuevo, la unidad se sincronizará con el televisor.
- Cuando fallen las conexiones, compruebe el estado del televisor y si está encendido.
- Compruebe el estado de esta unidad y la conexión en los casos abajo descritos cuando utilice LG Sound Sync.
 - Apagado de la unidad
 - Modificación de unas funciones por otras.
 - Desconexión del cable óptico.
- El tiempo necesario para apagar esta unidad diferirá dependiendo de su televisor cuando se configura la función de AUTO POWER en ON.

Con conexión con cable

1. Conecte su televisor LG a la unidad con un cable óptico.

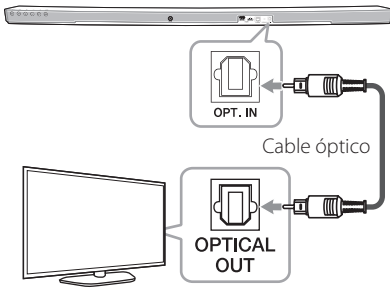

2. Configure la salida de sonido del televisor para escuchar el audio a través de esta unidad: Menú de configuración del televisor → [Sonido] → [Salida de Sonido de TV] → [LG Sound Sync (Óptico)]
3. Encienda la unidad pulsando (Encendido) en el mando a distancia.
4. Seleccione la función OPTICAL pulsando **FUNC** en el mando a distancia o **F** en la unidad hasta que la unidad quede seleccionada.

Puede visualizar "LG OPT" en la pantalla si se ha realizado normalmente la conexión entre esta unidad y su televisor.

Nota

Los detalles del menú de ajustes del televisor pueden variar dependiendo de los fabricantes o de los modelos de televisor.

Con conexión inalámbrica

1. Encienda la unidad pulsando (Encendido) en el mando a distancia.
2. Seleccione la función LG TV pulsando **FUNC** en el mando a distancia o **F** en la unidad hasta que la unidad quede seleccionada.
3. Configure LG Sound Sync (inalámbrico) en el televisor. Consulte el manual de instrucciones del televisor.

Aparece el mensaje "PAIRED" en la pantalla durante aproximadamente 3 segundos y después puede visualizarse "LG TV" si la conexión entre la unidad y su televisor se ha realizado correctamente.

Nota

Si ha apagado la unidad directamente pulsando (Encendido/Apagado), se desconectará LG Sound Sync (inalámbrico).

Usando un cable HDMI

Si conecta esta unidad a un televisor compatible con HDMI CEC y ARC (Canal de retorno de audio), podrá disfrutar del audio del televisor a través de los altavoces de esta unidad sin necesidad de conectar el cable óptico.

Conecte la toma HDMI OUT (TV ARC) de la parte trasera de la unidad a la toma ARC del televisor con un cable HDMI.

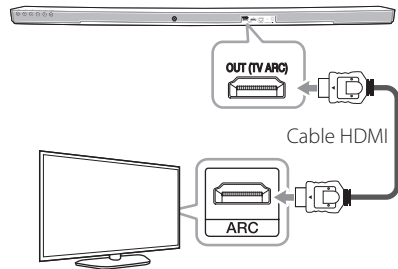

Nota

- HDMI CEC (Consumer Electronics Control): Con un mando a distancia simple puede controlar dispositivos compatibles con CEC (televisor, barra de sonido, reproductor Blu-ray, etc.)
- Puede disfrutar además de funciones adicionales, como Bluetooth, con **FUNC** en el mando a distancia o **F** en esta unidad. Cuando vuelva al canal de televisión en vivo después de usar las funciones adicionales (Bluetooth) de este sistema de audio, deberá elegir de nuevo su altavoz preferido del televisor con el que desea disfrutar del sonido de este sistema de audio.

Lista de comprobación del cable HDMI

Algunos cables HDMI no son compatibles con la función ARC, y podría no haber sonido.

Si no hay sonido cuando conecte esta unidad al televisor, puede tratarse de un problema con el cable HDMI. Por lo tanto, conecte esta unidad al televisor y compruebe si se trata de un cable de tipo A, cable HDMI™ de alta velocidad con Ethernet.

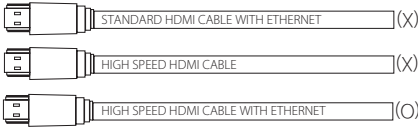

Disfrute la emisión con una alta calidad de audio utilizando la barra de sonido

Conexión a través de cable HDMI*

Su televisor debe ser compatible con las características HDMI más recientes (HDMI CEC¹⁾ / ARC (Canal de retorno de audio) para disfrutar plenamente de las emisiones de canales en vivo a través de un cable HDMI. Si su televisor no es compatible con estas funciones HDMI, el sistema de audio deberá conectarse a través de un cable OPTICAL.

1) HDMI CEC (High-Definition Multimedia Interface Consumer Electronics Control)

Consumer Electronics Control (CEC) es una característica HDMI diseñada para permitir al usuario controlar dispositivos compatibles con CEC, que se conectan a través de HDMI usando solo uno de los mandos a distancia.

*Los nombres comerciales para CEC son Simplink (LG), Anynet+ (Samsung), BRAVIA Sync (Sony), EasyLink (Philips), etc.

¿Qué es SIMPLINK?



Algunas funciones de esta unidad están controladas por el mando a distancia del televisor cuando se conectan esta unidad y un televisor LG con SIMPLINK a través de HDMI.

Funciones controlables mediante el mando a distancia del televisor LG: Encendido/apagado, subir/bajar volumen, etc.

Para obtener más información sobre la función SIMPLINK, consulte el manual del propietario del televisor.

Los televisores LG con la función SIMPLINK tienen el logo que se muestra arriba.

! Nota

- Dependiendo del estado de la unidad, algunas funciones SIMPLINK pueden diferir de lo esperado o no funcionar.
- Dependiendo del televisor o del reproductor a los que está conectada esta unidad, el funcionamiento de SIMPLINK podría ser diferente del esperado.

Función ARC (Canal de retorno de audio)

La función ARC permite que un televisor habilitado para HDMI envíe el flujo de audio a la toma HDMI OUT de esta unidad.

Para utilizar esta función:

- Su televisor debe admitir las funciones HDMI-CEC y ARC, y estas funciones deben estar activadas.
- El método de configuración de HDMI-CEC y ARC puede variar según el televisor. Para obtener información sobre la función ARC, consulte el manual de su televisor.
- Debe utilizar el cable HDMI (cable HDMI™ tipo A de alta velocidad con Ethernet).
- Debe conectar la toma HDMI OUT de la unidad con la toma HDMI IN de un televisor compatible con la función ARC utilizando un cable HDMI.
- Solo se puede conectar una barra de sonido a un televisor compatible con ARC.

! Nota

- La función ARC se selecciona automáticamente cuando la señal ARC viene del televisor, sin importar qué tipo de función esté utilizando.
- Puede disfrutar del sonido del televisor a través de los altavoces de esta unidad. En el caso de algunos modelos de televisor, deberá seleccionar la opción de altavoces externos en el menú del televisor. (Para más información, consulte el manual de usuario del televisor.)
- Configure la salida de sonido del televisor para escuchar el audio través de esta unidad:
Menú de configuración del televisor → [Sonido] → [Salida de Sonido de TV] → [Altavoz Externo (HDMI ARC)]
- Los detalles del menú de ajustes del televisor varían dependiendo de los fabricantes y los modelos de los televisores

Información adicional para HDMI

- Cuando conecte un dispositivo que admita HDMI o DVI, asegúrese de lo siguiente:
 - Intente apagar el dispositivo HDMI/DVI y este reproductor. A continuación, encienda el dispositivo HDMI/DVI, espere aproximadamente 30 segundos y encienda este reproductor.
 - La entrada del dispositivo conectado está ajustada correctamente para esta unidad.
 - El dispositivo conectado es compatible con entradas de vídeo de 720 x 576p, 1280 x 720p, 1920 x 1080i o 1920 x 1080p.
- No todos los dispositivos HDMI o DVI compatibles con HDCP funcionarán con este reproductor.
 - La imagen no se mostrará correctamente con un dispositivo no compatible con HDCP.

! Nota

- Si un dispositivo HDMI conectado no acepta la salida de audio del reproductor, el audio del dispositivo HDMI podrá distorsionarse o no emitirse.
- Si cambia la resolución cuando ya se ha establecido la conexión, podría producirse un funcionamiento defectuoso. Para resolver el problema, apague el reproductor y enciéndalo de nuevo.
- Cuando la conexión HDMI con HDCP no está verificada, la pantalla de TV cambiará a una pantalla negra. En este caso, compruebe la conexión HDMI o desconecte el cable HDMI.
- Si aparecen ruidos o líneas en la pantalla, compruebe el cable HDMI (cuya longitud se limita normalmente a 4,5 m).
- No puede cambiar la resolución del vídeo en modo HDMI IN. Cambie la resolución del vídeo del componente conectado.
- Si la señal de salida de vídeo es anormal cuando el ordenador está conectado a la toma HDMI IN, cambie la resolución del ordenador a 576p, 720p, 1080i o 1080p.

Conexión de equipos opcionales

Conexión HDMI

Para disfrutar solo del sonido

Puede disfrutar del sonido del dispositivo externo que usted conecte.

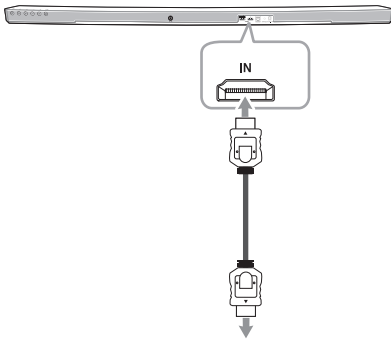

A reproductor de discos Blu-ray, reproductor de DVD, etc.

1. Conecte la toma HDMI IN de la parte trasera de la unidad a la toma HDMI OUT del dispositivo de audio, como reproductor de discos Blu-ray, reproductor de DVD, etc.
2. Ponga la fuente de entrada en HDMI IN. Pulse repetidamente **FUNC** en el mando a distancia o **F** en la unidad hasta que la función quede seleccionada.

Para disfrutar de sonido e imagen

Puede disfrutar del sonido y la imagen del dispositivo externo que usted conecte.

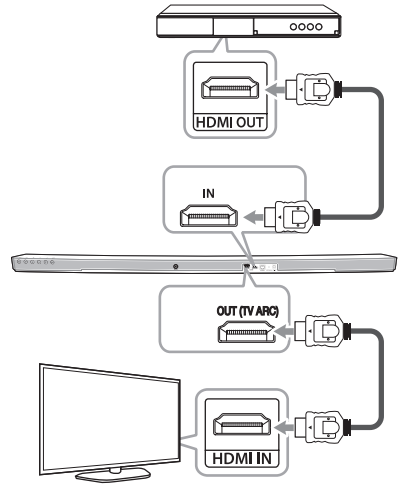

1. Conecte la toma HDMI IN de la parte trasera de la unidad a la toma HDMI OUT del dispositivo externo, como reproductor de discos Blu-ray, reproductor de DVD, etc.
2. Conecte la toma HDMI OUT (TV ARC) de la parte trasera de la unidad a la toma HDMI IN del televisor.
3. Ponga la fuente de entrada en HDMI IN. Pulse repetidamente **FUNC** en el mando a distancia o **F** en la unidad hasta que la función quede seleccionada.

! Nota

La toma de salida HDMI OUT es para la conexión con el televisor. Aunque PCM multicanal se introduce en la unidad a través de un cable HDMI, la unidad solo puede dar salida a 2 canales de televisión.

Conexión PORT. (Portable) IN

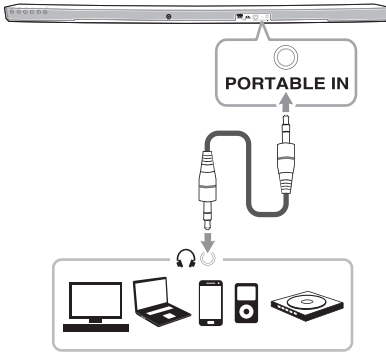

Escuchar música desde un reproductor externo

La unidad se puede utilizar para reproducir música desde muchos tipos de reproductores portátiles o dispositivos externos.

1. Conecte el reproductor portátil en el conector PORTABLE IN de la unidad.
2. Desconecte la corriente pulsando **⏻** (Encendido/Apagado).
3. Seleccione la función PORTABLE pulsando **FUNC** en el mando a distancia o **F** en la unidad hasta que la función esté seleccionada.
4. Encienda el reproductor portátil o dispositivo externo y comience su reproducción.

Conexión OPTICAL IN

Conecte una toma de salida óptica para dispositivos externos a la toma OPT. IN.

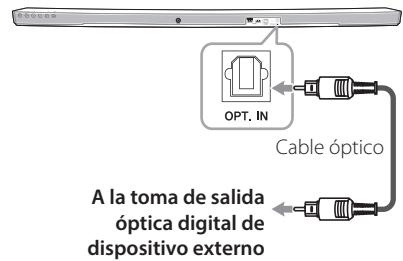

1. Conecte la toma OPT. IN de la parte trasera de la unidad a la toma de salida óptica de su televisor (o dispositivo digital, etc.)
2. Seleccione la fuente de entrada OPTICAL pulsando **FUNC** en el mando a distancia o **F** en la unidad hasta que la función esté seleccionada.

Para seleccionar directamente la función OPTICAL, pulse **OPTICAL** en el mando a distancia.

3. Escuche el sonido desde el dispositivo conectado.
4. Pulse **OPTICAL** para salir de la función OPTICAL. Volverá a la función anterior.

A la toma de salida óptica digital de dispositivo externo

Configuración multi-room inicial

Cuando instale el producto MUSICflow por primera vez, podrá elegir dos tipos de conexión, como sigue.

Conexión con cable (conexión de red en malla MUSICflow)

Conecte su altavoz al router doméstico usando cable LAN.

A continuación, puede conectar productos MUSICflow adicionales (Opcional) a su red doméstica inalámbrica. Consulte "Conectar los altavoces a la red doméstica (Adicional)" en la página 31.

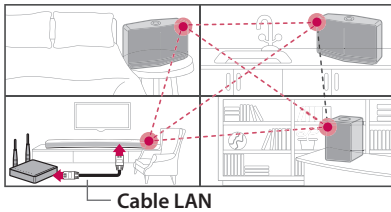

Conexión inalámbrica (conexión inalámbrica estándar)

Cuando no esté disponible la conexión con cable entre su altavoz y el router doméstico, la unidad ofrece servicio de streaming similar dentro de la cobertura Wi-Fi del router doméstico.

Conecte uno de sus altavoces de forma inalámbrica al router doméstico.

A continuación, puede conectar productos MUSICflow adicionales (Opcional) a su red doméstica inalámbrica. Consulte "Conectar los altavoces a la red doméstica (Adicional)" en la página 31.

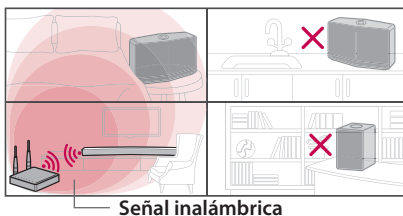

Instalación de la aplicación "Music Flow Player"

A través de la "App Store" de Apple o "Play Store" de Google

1. Pulse el icono "App Store" de Apple o el icono "Play Store" de Google.
2. Escriba "Music Flow Player" en la barra de búsqueda y toque "Search".
3. Seleccione "Music Flow Player" en la lista de resultados de la búsqueda para descargar.

! Nota

- La aplicación Music Flow Player estará disponible en las siguientes versiones de software;
SO Android: Ver 4.0 (ICS) (o posterior)
SO iOS: Ver. 6.0 (o posterior)
- Dependiendo del dispositivo, la aplicación "Music Flow Player" podría no funcionar.

Mediante código QR

Instalación de la aplicación "Music Flow Player" mediante código QR. Escanee el código QR utilizando la aplicación de escaneo.



(SO Android)



(Apple iOS)

! Nota

- Asegúrese que su dispositivo inteligente esté conectado a Internet.
- Asegúrese de que el dispositivo inteligente tenga una aplicación de escaneo. Si no lo tiene, bájelo de la "App Store" de Apple o de la "Play Store" de Google.

Introducción a la aplicación Music Flow Player

Cuando lanza la aplicación Music Flow App por primera vez, los términos de uso y el Servicio Chromecast aparecen en la pantalla.

1. Compruebe los contenidos de los términos de uso y seleccione [Aceptar].

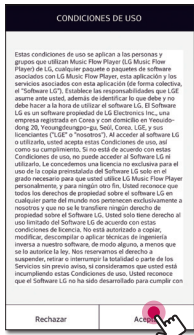

2. Chequee los contenidos del Servicio Chromecast y seleccione [Aceptar].



3. Seleccione [Conectar producto] para instalar el altavoz que ha adquirido.

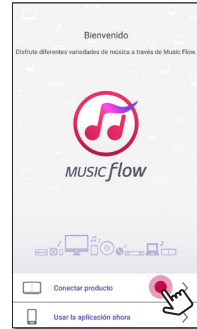

Consulte "Conexión del altavoz a la red doméstica" en la página 23.

! Nota

Si quiere volver a la pantalla de los términos de uso, inicialice la aplicación Music Flow Player en el menú de ajustes del dispositivo inteligente.

Conexión del altavoz a la red doméstica

Las redes por cable proporcionan el mejor rendimiento, ya que los dispositivos están conectados directamente a la red y sin interferencia de radiofrecuencias.

Para más información consulte la documentación del dispositivo de red.

Preparación

- Asegúrese de que el entorno de la red inalámbrica está usando un router que está instalado en su casa.
- Asegúrese de que el altavoz y el dispositivo inteligente están conectados al mismo router.

Requisitos

- Router inalámbrico
- Dispositivo inteligente (Android o iOS)

Nota

- Asegúrese de que el servidor de DHCP esté activado en el router inalámbrico.
- Si no puede conectar el altavoz con el router, vaya a la configuración del router y asegúrese de que está desactivada la casilla "Permita que el cliente inalámbrico se vea y tenga acceso a mi red local".

Conexión simple (configuración EZ)

Preparación

- Para la conexión simple, se necesita el estado de red Wi-Fi.
- Asegúrese de que el ajuste de Bluetooth esté activado en su dispositivo inteligente.

Nota

- La conexión simple es compatible con Bluetooth Ver 4.0 (o posterior).
- Si la pantalla de Conexión Simple no se muestra en la pantalla, conecte la unidad por la otra forma. Por favor remítase a "Conexión del altavoz a su red con un cable LAN" (página 23) o "Conexión del altavoz a su red mediante el Método de Configuración de Wi-Fi" (página 25 o página 28)

1. Conecte el dispositivo deseado y toque [Siguiente].



2. La aplicación busca el altavoz y lo conecta automáticamente; toque [Siguiente].

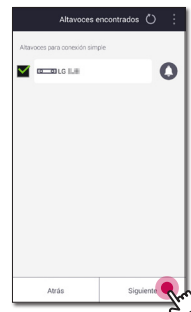

- Si se ha definido una contraseña, se muestra la pantalla de seguridad. Introduzca la contraseña.



- Tras introducir la contraseña, toque [Siguiente].

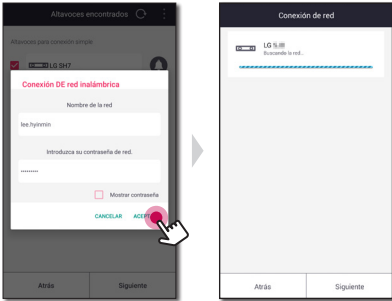



- Toque [Finalizar] para completar la conexión.

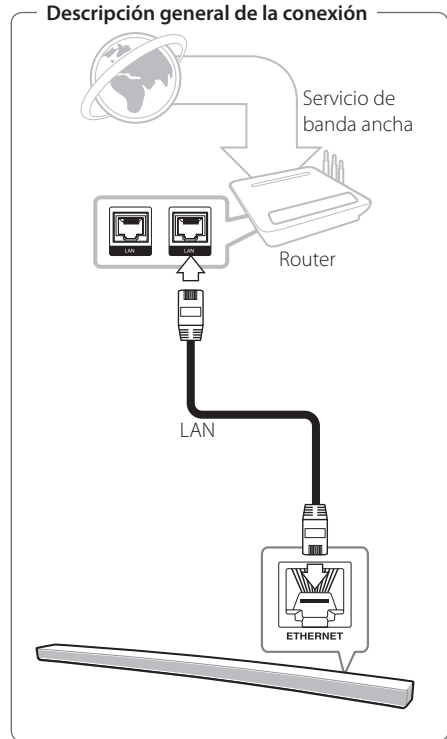

A continuación, se muestra la pantalla de conexión del televisor. Siga las instrucciones de la pantalla.

Conexión del altavoz a su red con un cable LAN.



1. Encienda la unidad usando  en el mando a distancia o  en la unidad. El indicador LED comienza a parpadear en blanco.
2. En su dispositivo inteligente, inicie la aplicación Music Flow Player. Seleccione [Conectar producto] para instalar el altavoz. Conecte el dispositivo deseado y toque [Siguiente].

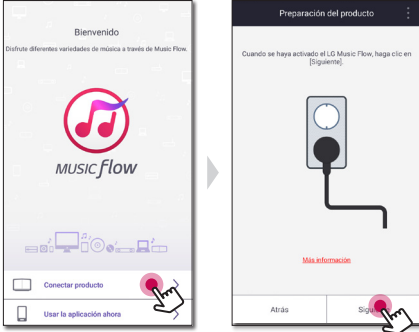

3. Seleccione el producto que dese conectar y toque [Siguiente] en la pantalla.

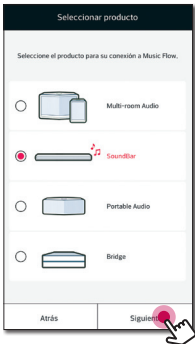

4. Seleccione en la pantalla [Conexión con cables].



5. Conecte un extremo de cable LAN al puerto LAN del altavoz y el otro extremo a su router inalámbrico. Espere un momento hasta que el indicador LED deje de parpadear y se quede fijo en blanco.

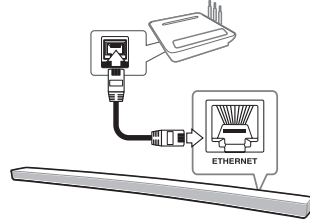

6. A continuación, seleccione [Siguiente] en la pantalla.

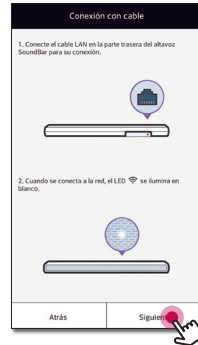

7. Seleccione [Finalizar] para completar la conexión.

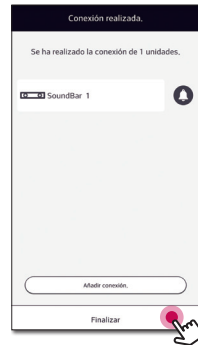

Tras conectar el altavoz, siga las instrucciones para la conexión del televisor.

(Si hay una actualización)

- Esta aplicación está comprobando la versión del software de su altavoz y, a continuación, mostrará la versión.

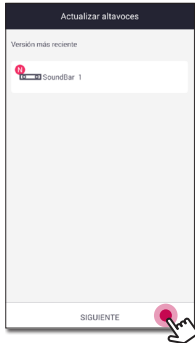



Seleccione [Siguiente] tras comprobar la información de la versión.

Nota

- No puede usar el altavoz sin un router. Cuando use un router con cable, puede controlar el altavoz con el software Music Flow PC. (página 38)
- El altavoz y su dispositivo inteligente deben estar conectados al mismo router.

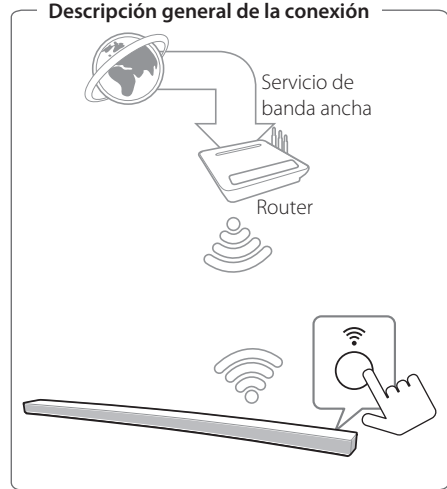
Conexión del altavoz a su red mediante el Método de Configuración de Wi-Fi (Android)



1. Encienda la unidad usando  en el mando a distancia o  en la unidad. El indicador LED comienza a parpadear en blanco.
2. En su dispositivo inteligente, inicie la aplicación Music Flow Player. Seleccione [Conectar producto] para instalar el altavoz. Conecte el dispositivo deseado y toque [Siguiente].

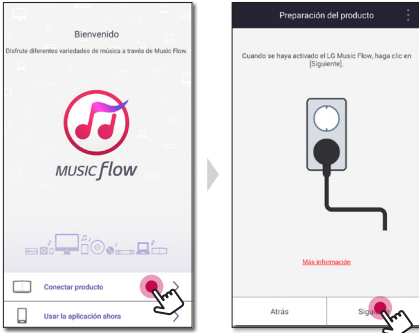

3. Seleccione el producto que dese conectar y toque [Siguiente] en la pantalla.

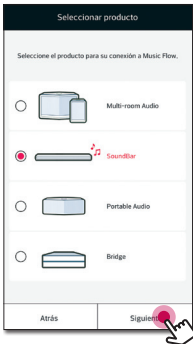

4. Seleccione en la pantalla [Conexión sin cables].



5. A continuación, seleccione [Siguiente] en la pantalla.

6. Pulse el botón  de la unidad. El indicador LED parpadea en rojo y blanco alternativamente.

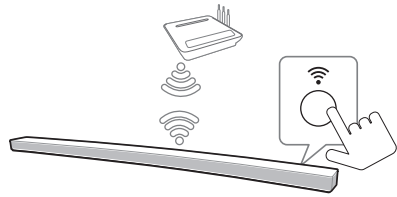

7. A continuación, seleccione [Siguiente] en la pantalla.



8. Si tiene una contraseña para la red, la pantalla de seguridad aparece en su dispositivo inteligente. Introduzca su contraseña.

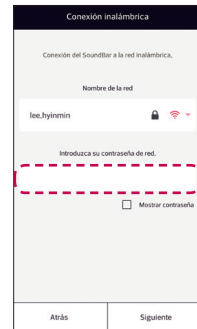

9. A continuación, seleccione [Siguiente] en la pantalla.

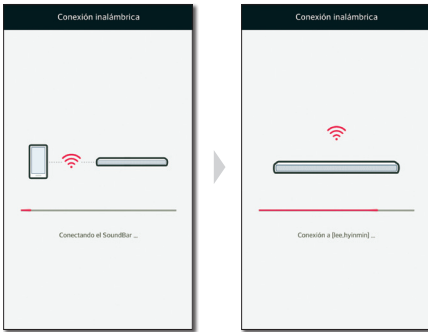
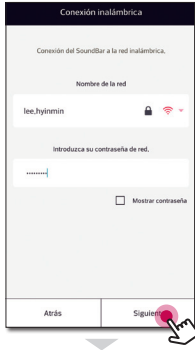

10. Seleccione [Finalizar] para completar la conexión.

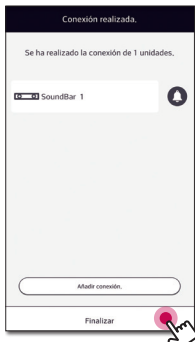

Tras conectar el altavoz, siga las instrucciones para la conexión del televisor.

(Si hay una actualización)

11. Esta aplicación está comprobando la versión del software de su altavoz y, a continuación, mostrará la versión.

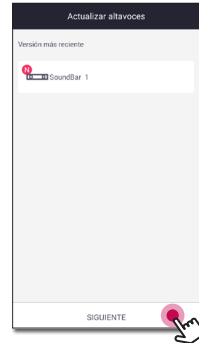

Seleccione [Siguiente] tras comprobar la información de la versión.

! Nota

Si el altavoz no se puede conectar a la red o su conexión de red funciona de forma anormal, coloque el altavoz más cerca del router y vuelva a intentarlo.

Conexión del altavoz a su Red mediante el Método de Configuración de Wi-Fi (iOS)

2

Conexión

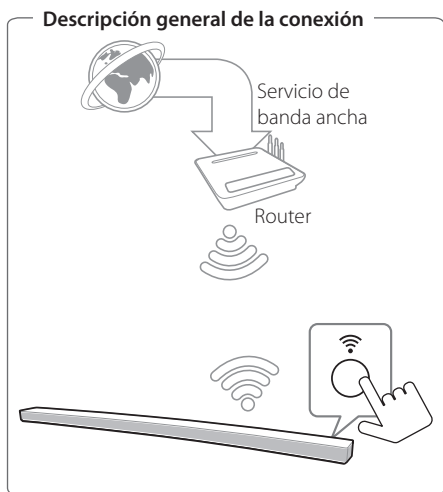

1. Encienda la unidad usando en el mando a distancia o en la unidad. El indicador LED comienza a parpadear en blanco.
2. En su dispositivo inteligente, inicie la aplicación Music Flow Player. Seleccione [Conectar producto] para instalar el altavoz. Conecte el dispositivo deseado y toque [Siguiente].

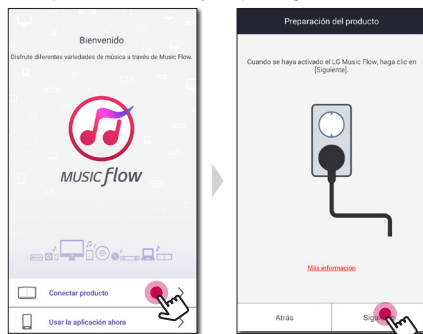

3. Seleccione el producto que dese conectar y toque [Siguiente] en la pantalla.

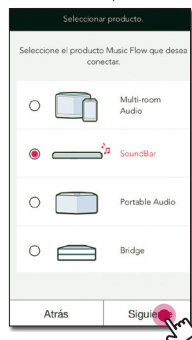

4. Seleccione en la pantalla [Conexión sin cables].

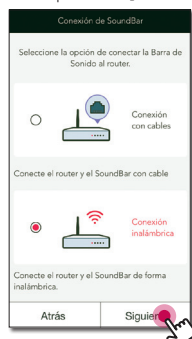

5. A continuación, seleccione [Siguiente] en la pantalla.

- Pulse el botón  de la unidad. El indicador LED parpadea en rojo y blanco alternativamente.

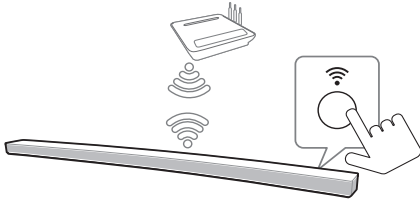

- A continuación, seleccione [Siguiente] en la pantalla.

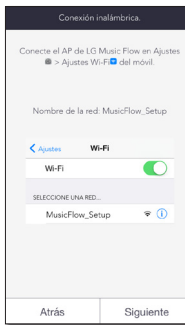
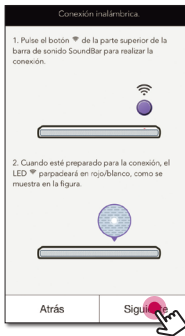

- En su dispositivo iOS, vaya a configuración de iOS -> Configuración de Wi-Fi y seleccione "MusicFlow_Setup" para conectar.

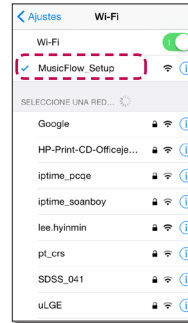

Nota

- Si "MusicFlow_Setup" no está en la lista, escanee de nuevo las redes Wi-Fi disponibles.
- Cuando su dispositivo inteligente esté conectado a "MusicFlow_Setup" no podrá usar Internet.

- Si tiene una contraseña para la red, la pantalla de seguridad aparece en su dispositivo inteligente. Introduzca su contraseña.

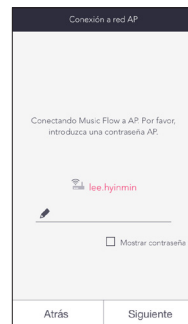

10. A continuación, seleccione [Siguiente] en la pantalla.

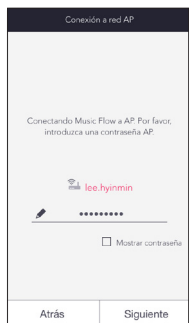

11. A continuación, seleccione [Siguiente] en la pantalla.

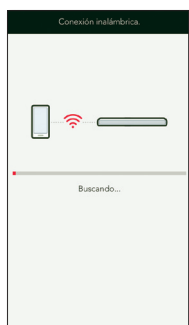

12. Seleccione [Completar] para completar la conexión.

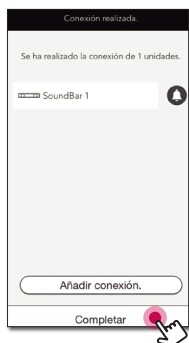

! Nota

Si el altavoz no se puede conectar a la red o su conexión de red funciona de forma anormal, coloque el altavoz más cerca del router y vuelva a intentarlo.

Notas sobre la conexión de red

- Muchos de los problemas de conexión a la red que se producen durante la configuración pueden resolverse a menudo restableciendo el router. Después de conectar el altavoz a la red doméstica, apague inmediatamente y/o desconecte el cable de alimentación del router o cable módem de la red doméstica. Después, encienda y/o conecte de nuevo el cable de alimentación.
- Nuestra empresa no se responsabiliza de ningún mal funcionamiento del altavoz y/o la función de conexión a Internet por errores/fallos de comunicación con su conexión a Internet de banda ancha u otro equipo conectado.
- La red inalámbrica funciona a radiofrecuencias de 2,4 GHz, también empleadas por otros dispositivos domésticos como teléfonos inalámbricos, dispositivos **Bluetooth**, microondas, por ello podría verse afectada debido a las interferencias de estos aparatos.
- Apague todos los equipos de red que no utilice en su red doméstica local. Algunos dispositivos pueden generar tráfico de red.
- Si el altavoz no se puede conectar a la red o su conexión de red funciona de forma anormal, coloque el altavoz más cerca del router y vuelva a intentarlo.
- Dependiendo de su entorno de red doméstica y del rendimiento del router inalámbrico, puede que no funcione bien al conectar el altavoz a su router inalámbrico.
- No se puede conectar el altavoz al router inalámbrico, que se ha ocultado en SSID.
- La conexión que ha hecho puede desconectarse si selecciona otra aplicación o cambia la configuración del altavoz conectado mediante la aplicación "Music Flow Player". En ese caso, revise el estado de la conexión.
- Incluso después de conectar la aplicación Music Flow Player, puede que la música se emita desde su dispositivo inteligente. En este caso seleccione, en la pantalla de reproducción el altavoz conectado.
- Dependiendo de la velocidad de la red, puede que la reproducción de contenidos en línea no funcione bien.
- La interferencia de la señal inalámbrica puede dar lugar a la desconexión de la red o a que se detenga la reproducción.

- Es necesario apagar los altavoces y volver a encenderlos si reinicia el router.
- Debe reiniciar a los ajustes de fábrica y configurar la conexión de red para el altavoz, si instala un nuevo router.
- Si utiliza caracteres no incluidos en el alfabeto inglés o dígitos en el nombre de SSID de su punto de acceso o router inalámbrico, es posible que se muestre de otra manera.

Conexión de los altavoces a la red doméstica (Adicional)

Puede disfrutar de la música con varios altavoces o con un dispositivo inteligente individual.

Requisitos

- Router inalámbrico
- Dispositivo inteligente (Android o iOS)
- Otro altavoz

! Nota

La interferencia de la señal puede conducir a una parada de la reproducción.

Conexión del altavoz adicional a su red con un cable LAN.

Descripción general de la conexión

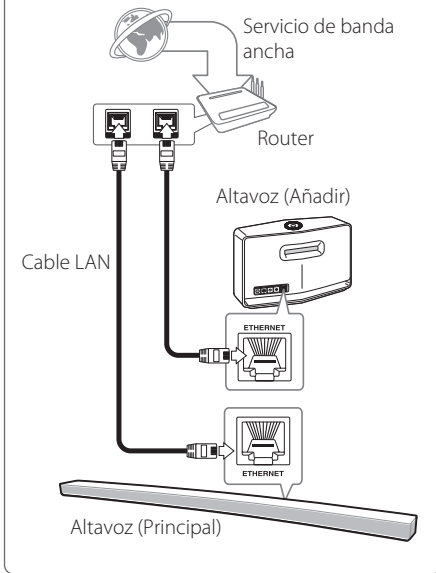

1. Conecte el altavoz (Principal) a su red. Consulte "Conexión del altavoz a la red doméstica" la página 22.
2. En su dispositivo inteligente, seleccione la aplicación Music Flow Player. Toque el botón

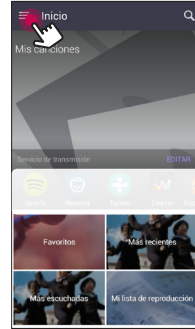

3. Seleccione [Añadir altavoz] en el menú lateral.

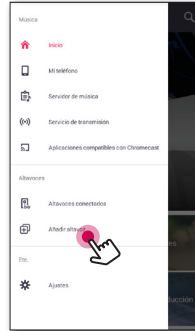

! Nota

También puede añadir otro altavoz usando el botón de la pantalla [Altavoces conectados].

- Conecte el dispositivo deseado y toque [Siguiente].

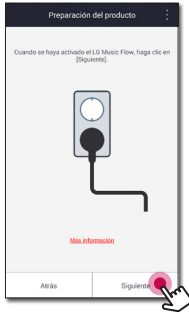

- Seleccione el producto que dese conectar y toque [Siguiente] en la pantalla.

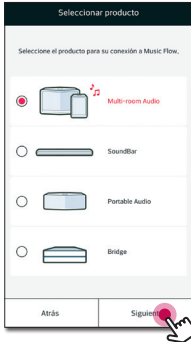

- Seleccione en la pantalla [Conexión con cables].



- Conecte un extremo de cable LAN al puerto ETHERNET del altavoz y el otro extremo a su router inalámbrico. Espere un momento hasta que el indicador LED deje de parpadear y se quede fijo en blanco.

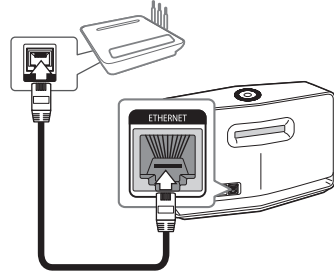

- A continuación, seleccione [Siguiente] en la pantalla.



- Seleccione [Finalizar] para completar la conexión.

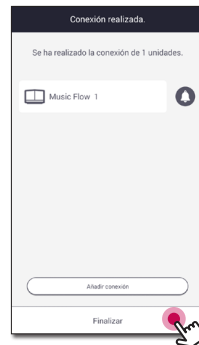

Conexión del altavoz adicional a su red mediante el Método de configuración Wi-Fi

Descripción general de la conexión

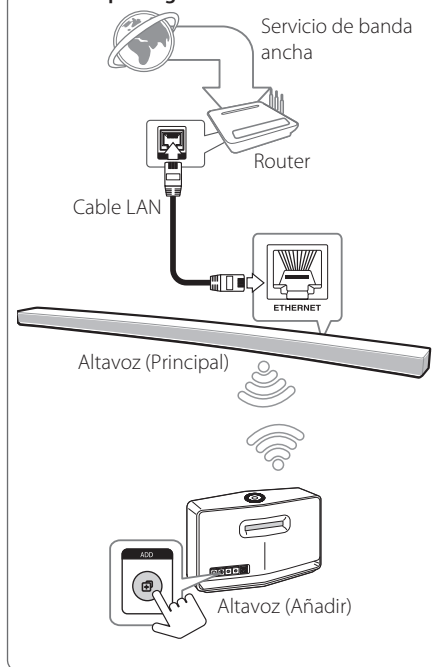

1. Conecte el altavoz (Principal) a su red. Consulte "Conexión del altavoz a la red doméstica" la página 22.
2. En su dispositivo inteligente, seleccione la aplicación Music Flow Player. Toque el botón

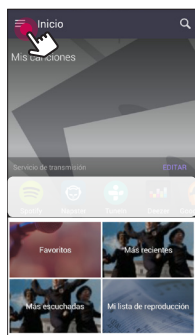

3. Seleccione [Añadir altavoz] en el menú lateral.

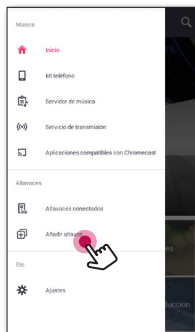

! Nota

También puede añadir otro altavoz usando el botón de la pantalla [Altavoces conectados].

4. Seleccione el producto que dese conectar y toque [Siguiente] en la pantalla.

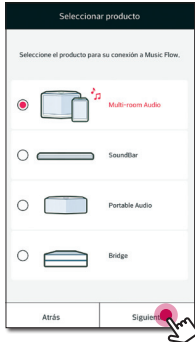

5. Seleccione en la pantalla [Conexión sin cables].



6. Pulse el botón **ADD** de la parte posterior del altavoz (Añadir). Ahora  el LED de estado de la red parpadea en rojo.

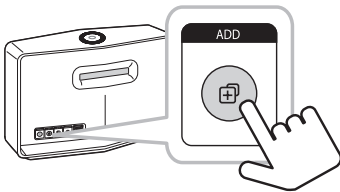

7. A continuación, seleccione [Siguiente] en la pantalla.

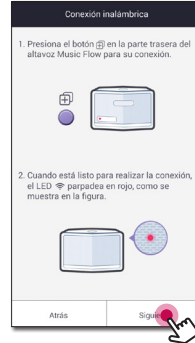

8. Seleccione [Finalizar] para completar la conexión.

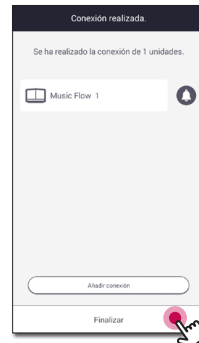

Nota

Puede que los altavoces no estén conectados si la distancia entre la barra de sonido (Principal) conectada por cable LAN y el altavoz (Añadido) a conectar es excesiva.

Uso del Bridge

El **Bridge (R1)** amplía el alcance de uso de los altavoces. Si desea usarlo, cómprelo por separado.

Úselo como dispositivo raíz (conectado al router doméstico)

Si no hay ningún altavoz con conexión con cable al router

Cuando el router esté demasiado lejos de cualquier altavoz conectado con cable, conecte el **Bridge (R1)** a su router doméstico con cable LAN.

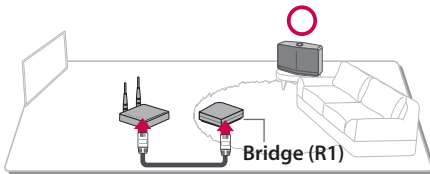

1. Conecte el cable de alimentación al puerto de la parte trasera del **Bridge (R1)** y conecte el enchufe del cable de alimentación en una toma eléctrica.
2. Se ilumina el LED de alimentación del frente del **Bridge (R1)**. En su dispositivo inteligente, seleccione la aplicación Music Flow Player. Toque el botón

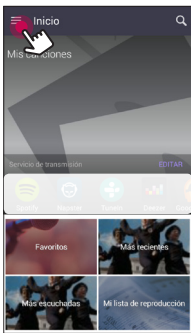

3. Seleccione [Añadir altavoz] en el menú lateral.

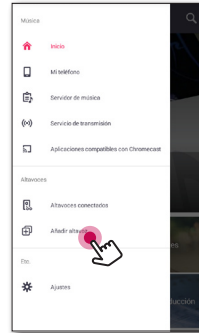

4. Seleccione el [Bridge] y toque [Siguiente] en la pantalla.

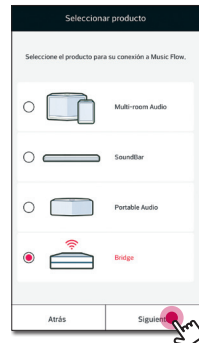

5. Siguiendo las instrucciones de la aplicación Music Flow Player, conecte el **Bridge (R1)** y el router con cable LAN. Espere un momento hasta que el indicador LED de estado de red deje de parpadear y permanezca en blanco.

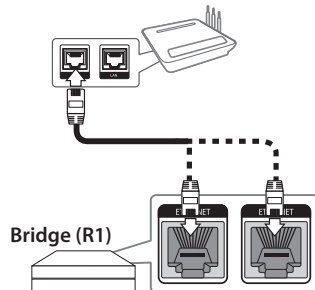

Y seleccione [Siguiente].

6. Seleccione [Finalizar] para completar la conexión.

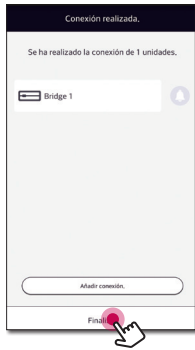

7. Conecte el altavoz a **Bridge (R1)**. Remítase a “Conexión de los altavoces a la red doméstica (Adicional)” en la página 34.

Utilícelo como extensor inalámbrico

Si hay al menos un altavoz con conexión con cable al router

Cuando desee ampliar la cobertura de la red en malla de Music Flow, añada el **Bridge (R1)** a su red doméstica.

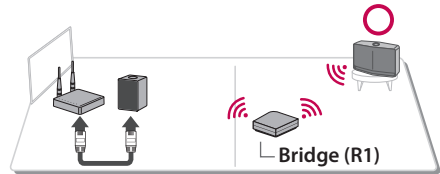

1. Conecte el cable de alimentación al puerto de la parte trasera del **Bridge (R1)** y conecte el enchufe del cable de alimentación en una toma eléctrica.
2. Se ilumina el LED de alimentación del frente del **Bridge (R1)**. En su dispositivo inteligente, seleccione la aplicación Music Flow Player. Toque el botón

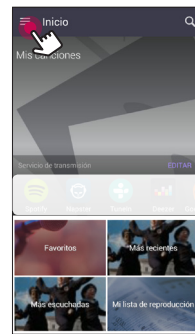

3. Seleccione [Añadir altavoz] en el menú lateral.

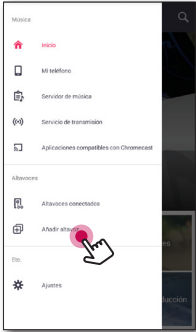

4. Seleccione el Bridge y toque [Siguiente] en la pantalla.

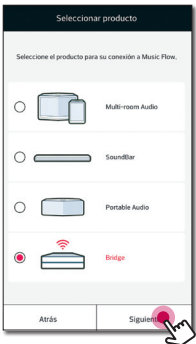

5. Seleccione [Conexión sin cables] y toque [Siguiente] en la pantalla.



6. Siga las instrucciones de la aplicación Music Flow Player y toque [Siguiente] en la pantalla.



7. Seleccione [Finalizar] para completar la conexión.

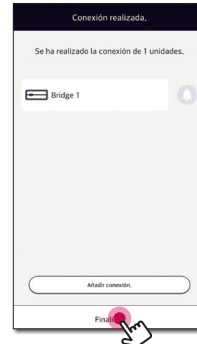

8. Conecte el altavoz a **Bridge** (R1). Remítase a “Conexión de los altavoces a la red doméstica (Adicional)” en la página 34.

Uso de Media Server para PC

El software Media Server permite a los usuarios el acceso a los archivos de audio almacenados en el servidor multimedia, y disfrutar de ellos en este altavoz a través de la red doméstica.

Antes de conectar al PC para reproducir un archivo, el software de servidor multimedia debe estar instalado en su PC.

! Nota

Asegúrese de que el entorno de la red inalámbrica está usando un router que está instalado en su casa.

- **Windows: Music Flow PC Software**
- **Mac OS: Nero MediaHome 4 Essentials**

Software Music Flow PC para Windows

Sobre el software Music Flow PC

El software Music Flow PC le permite disfrutar de archivos de audio almacenados en su servidor multimedia (PC) a través del altavoz.

Descargar el software Music Flow PC

1. Inicie su ordenador, visite <http://www.lg.com>. Si es necesario, seleccione su región.
2. Haga clic en la pestaña de soporte.
3. Escriba en la barra de búsqueda el nombre de modelo que aparece en la portada del manual de propietario.
4. Localice y descargue el archivo del "Music Flow PC Software".

Instalar el software Music Flow PC

1. Descomprima y haga doble clic en "Setup.exe" para instalar el software Music Flow PC. La instalación ya está preparada para empezar y aparece el asistente de instalación.
2. Siga las instrucciones del Asistente de instalación que aparezcan en la pantalla.
3. Haga clic en el botón [Exit] para completar la instalación.

! Nota

- Puede cerrar los cortafuegos y los programas antivirus de su ordenador al instalar Music Flow y el software de PC.
- El software Music Flow PC es una edición personalizada del software solo para compartir archivos y carpetas con este altavoz.
- Si quiere una explicación completa sobre el software Music Flow PC, haga clic en el icono de la marca de interrogación del menú de inicio.

Requisitos de Sistema (Windows PC)

- CPU: Procesadores Intel® 2,0 GHz o AMD Sempron™ 2000+
- Memoria: 1 GB de RAM libre
- Tarjeta gráfica: 64 MB de memoria de vídeo, resolución mínima de 1024 x 768 píxeles y configuración de color de 16 bits
- Espacio libre en el disco: 200 MB
- Windows® XP (Service Pack 2 o posterior), Windows Vista®, Windows® 7, Windows® 8.0, Windows® 8.1, Windows® 10
- Windows® Media Player® 11.0 o posterior
- Entorno de red: 100 MB Ethernet, WLAN

Compartir archivos de música

En su ordenador, debe compartir la carpeta que contiene los archivos de música para reproducirlos en este altavoz.

Esta parte explica el procedimiento para seleccionar las carpetas compartidas en su ordenador.

1. Haga doble clic en el icono "Music Flow PC Software".
2. Haga doble clic en el icono [✖] de la esquina superior derecha de la pantalla. Aparece el menú de ajustes.
3. En el menú de ajustes, haga clic en el icono [📁] de la izquierda para ir al menú para compartir el archivo.
4. En el menú para compartir archivos, haga clic en el icono [📁] para abrir la ventana [Browse Folder].
5. Seleccione la carpeta con los archivos que desea compartir. La carpeta seleccionada se agregará a la lista de carpetas compartidas.

Nero MediaHome 4 Essentials para Mac OS

Acerca de Nero MediaHome Essentials

Nero MediaHome 4 Essentials es un software para compartir con este altavoz archivos de vídeo, audio y fotos almacenadas en su ordenador, como servidor de medios digitales.

Descargar Nero MediaHome Essentials

1. Inicie su ordenador, visite <http://www.lg.com>. Si es necesario, seleccione su región.
2. Haga clic en la pestaña de soporte.
3. Escriba en la barra de búsqueda el nombre de modelo que aparece en la portada del manual de propietario.
4. Localice y descargue el archivo "Nero MediaHome 4 Essentials".

Instalación de Nero MediaHome Essentials

1. Antes de la instalación, cierre todos los programas en ejecución, incluyendo el cortafuegos y los programas Antivirus.
2. Descomprima y haga doble clic en el archivo NeroMediaHome.dmg. En la ventana Nero MediaHome, arrastre el icono Nero MediaHome a la carpeta Aplicaciones dentro de la ventana o a cualquier otra ubicación deseada.
3. Siga las instrucciones del Asistente de instalación que aparezcan en la pantalla.
4. Haga clic en el botón [Exit] para completar la instalación.

Requisitos de Sistema (Macintosh)

- Mac OS X 10.5 (Leopard) o 10.6 (Snow Leopard)
- Ordenador Macintosh con un procesador Intel x86
- Espacio en disco duro: 200 MB de espacio en disco duro para una instalación tipo de Nero MediaHome
- Memoria: 256 MB RAM

Compartir archivos de música

En su ordenador, debe compartir la carpeta que contiene los archivos de música para reproducirlos en este altavoz.

Esta parte explica el procedimiento para seleccionar las carpetas compartidas en su ordenador.

1. Haga doble clic en el icono "Nero MediaHome 4 Essentials".
2. Haga clic en el icono [Network] de la izquierda e indique el nombre de red en el campo [Network name]. El reproductor reconocerá el nombre de red que introduzca.
3. Haga clic en el icono [Shares] de la izquierda.
4. Haga clic en la pestaña [Local Folders] de la pantalla [Shares].
5. Haga clic en el icono [Add] para abrir la ventana [Browse Folder].
6. Seleccione la carpeta con los archivos que desea compartir. La carpeta seleccionada se agregará a la lista de carpetas compartidas.
7. Haga clic en el icono [Start Server] para iniciar el servidor.

Nota

La unidad de red no puede configurar los ajustes de carpetas compartidas.

Disfrutar de la música con la aplicación Music Flow Player

Con la aplicación Music Flow Player puede reproducir música en su dispositivo inteligente.

! Nota

- Para obtener más instrucciones detalladas sobre la aplicación Music Flow Player, active la [Manual del usuario] en [Ajustes] > [General] del menú lateral.
- Puede que algunos de los contenidos de este manual no se ajusten exactamente a la aplicación Music Flow Player, dependiendo de la versión de la aplicación.

Preparación

1. Compruebe la conexión de red del altavoz. (página 22)
2. Para usar el altavoz, debe descargar e instalar la aplicación Music Flow Player. (página 20)

Descripción general del menú de Inicio

Lance la aplicación Music Flow Player en su dispositivo inteligente. Aparece [Inicio].



1 **Botón de menú** - Muestra la barra de menú lateral.

2 **Mis canciones** - Muestra la lista musical de su teléfono.

3 **Servicio de transmisión** - Muestra los servicios online. Puede disfrutar de radio y música en línea.

4 **Favoritos** - Muestra las canciones favoritas

5 **Más escuchadas** - Muestra las canciones más reproducidas en este altavoz.

6 **Mi lista de reproducción** - Muestra las listas de reproducción.

7 **Más recientes** - Muestra las canciones reproducidas en este altavoz.

8 **Buscar** - Busca música en su teléfono.

! Nota

Dependiendo del sistema operativo de su dispositivo inteligente o de la versión de la aplicación "Music Flow Player", puede que algunos contenidos de este manual no coincidan.

Edite la lista de servicios de streaming online.

1. Lance la aplicación Music Flow Player en su dispositivo inteligente. Aparece [Inicio].
2. Toque el menú [EDITAR].

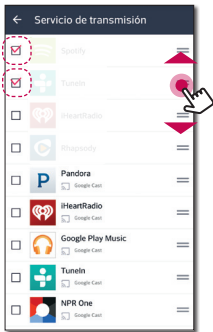
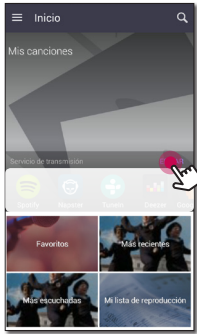

- Seleccione la casilla del servicio online que desea ver en Inicio.
- Arrastre arriba o abajo para cambiar el orden del servicio online.
- Toque **+** añadir servicios online.

En el caso de un dispositivo Android, puede añadir servicios online entre las aplicaciones instaladas en el dispositivo. Si selecciona la aplicación añadida, la aplicación se activará durante la operación de emparejamiento de Bluetooth.

En el caso de un dispositivo iOS, cuando conecte los servicios online deseados, deberá configurar la conexión Bluetooth usted mismo.

! Nota

Los servicios de streaming online visualizados pueden variar según la región.

Descripción general del menú lateral

1. Lance la aplicación Music Flow Player en su dispositivo inteligente. Aparece [Inicio].
2. Toque el botón **☰**.

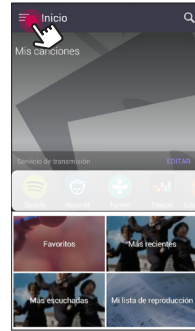

3. Aparece el menú lateral.



- 1 Inicio** – Muestra el menú de Inicio.
- 2 Mi teléfono** – Muestras las canciones de este dispositivo inteligente.
- 3 Servidor de música** – Muestra las canciones de los dispositivos conectados (Servidor Media).
- 4 Servicio de transmisión** – Muestra los servicios en línea. Puede disfrutar de radio y música en línea.
- 5 Aplicaciones compatibles con Chromecast** – Muestras las aplicaciones disponibles en Chromecast.
- 6 Altavoces conectados** – Muestra el altavoz conectado.
- 7 Añadir altavoz** – Va a la pantalla de instalación del altavoz.

8 Ajustes – Muestra el menú de ajustes

Reproducir una canción

1. Lance la aplicación Music Flow Player en su dispositivo inteligente. Aparece [Inicio].
2. Toque el botón .

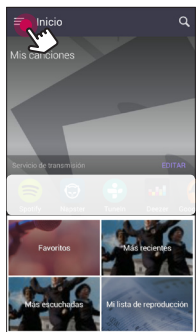

3. Aparece el menú lateral. Seleccione [Mi teléfono] en el menú lateral.

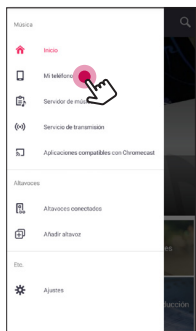

4. Seleccione el álbum deseado.



5. Seleccione la canción deseada. A continuación se muestra y reproduce la canción seleccionada.

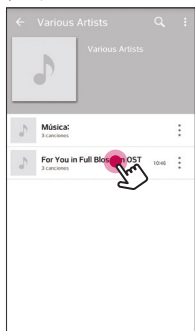

Nota

Si no se selecciona el altavoz, aparece la ventana emergente del altavoz seleccionado. Seleccione el altavoz deseado.

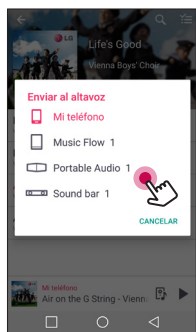

Gestionar una lista de reproducción

En la pantalla del álbum, toque en [:] de la canción deseada. Aparece el menú desplegable.



- 1 Reproducir siguiente** – Selecciona la música a reproducir a continuación.
- 2 Añadir a cola** – Añade canciones a la lista de espera.
- 3 Añadir a lista de reproducción** – Añade canciones a la lista de reproducción deseada.

! Nota

Dependiendo de su entorno inalámbrico, puede que no pueda reproducir una canción con el altavoz correctamente.

Descripción general de la Lista de Reproducción

Puede confirmar y ajustar información variada sobre la pantalla de reproducción.



- 1** Muestra el altavoz a través del que se reproduce la música.
Muestra la música que se está reproduciendo actualmente.
 - Repite los contenidos deseados. Cada vez que haga clic aquí, el estado cambia en el siguiente orden (Repetir Una) - (Repetir Todas) - (Repetir Apagado).
 - Mezcla la música de la lista. Es posible reproducir la música en orden aleatorio.
- Ajusta la reproducción.
 - Ajusta el volumen.
- 3** - Hace una pausa en la reproducción.
 / - Avanza rápido hacia atrás o hacia delante.
 - Ajusta el efecto de sonido.
- Toque en , aparecen varias opciones.
 - Guarda la música en [Favoritos]. Puede encontrar los [Favoritos] en la pestaña [Inicio]
 - 4** - Añade música a [Mi lista de reproducción].
 - Edita la lista de reproducción actual.
 - 5** - Selecciona un altavoz en el que reproducir.
 - Muestra el menú musical.

! Nota

Con **[!]** puede controlar el nivel de volumen de cada grupo de altavoces y cambiar el canal a [Surround], [Izquierdo] o [Derecho]. (Página 46)

Seleccionar Efectos de Sonido

Este altavoz tiene un número de efectos de sonido Surround predefinidos. Puede seleccionar el modo de sonido deseado tocando en **[!]**.

Los elementos visualizados para el ecualizador pueden ser diferentes, dependiendo de las fuentes de sonido y los efectos.

1. Durante la reproducción, toque en **[!]** como a continuación.

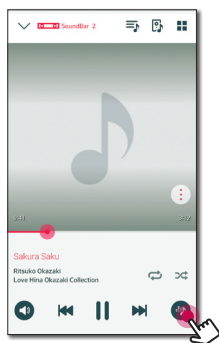

2. Toque en **< o >**.

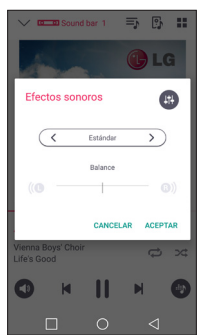

Puede seleccionar varios efectos de sonido.

Efecto de sonido	Descripción
Estándar	Puede disfrutar de un sonido optimizado.
Música	Puede disfrutar de un sonido natural y confortable.
Cinema	Puede disfrutar de un sonido más envolvente y cinematográfico.
Plano	Proporciona un sonido equilibrado.
Ampliar	Incremento del rango medio para reforzar el sonido.
Agudos/ Graves	Refuerza los envolventes y graves.
[!]	Puede ajustar el valor de graves y agudos. El valor seleccionado se reflejará en el efecto de sonido general.

! Nota

- Al reproducir las canciones con el altavoz del dispositivo inteligente, el ecualizador de sonido no es compatible.
- También puede seleccionar el modo de sonido deseado utilizando el botón **SOUND EFFECT** del mando a distancia.
- En algunos modos de Surround, algunos altavoces pueden no emitir sonido, o un sonido bajo. Depende del modo de Surround y la fuente de audio; no se trata de un defecto.
- Puede ser necesario reiniciar el modo de surround, tras cambiar la entrada, en ocasiones incluso tras cambiar el archivo de sonido.

Diferentes formas de escuchar música

Existen diferentes modos de reproducción de la música: Agrupado, Surround y Sin cortes.

! Nota

Si desea disfrutar de la reproducción en grupo o Surround, al menos un altavoz debe estar conectado mediante el cable LAN. Para cambiar el ajuste de conexión del altavoz cuando todos los altavoces ya se hayan conectado de forma inalámbrica, reinicie todos los altavoces y conéctelos de nuevo tras conectar el altavoz maestro.

En la conexión inalámbrica, la suavidad de la reproducción depende de la localización del altavoz instalado. Instale los altavoces a una corta distancia del router. Para disfrutar de una reproducción fluida en grupo o reproducción surround de forma inalámbrica, se recomienda utilizar un router compatible con 802.11n. En esta caso, configure el modo de seguridad del router en OPEN o AES.

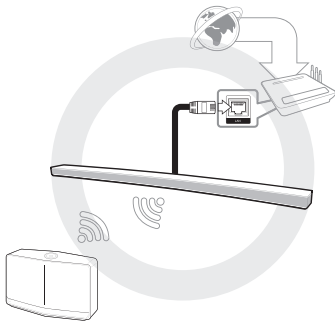

Reproducción de grupo

Puede agrupar varios altavoces vinculados a la aplicación Music Flow Player y reproducir la misma música a través de todos los altavoces conectados al mismo grupo.

1. Seleccione [Altavoces conectados] en el menú lateral de la aplicación Music Flow Player.

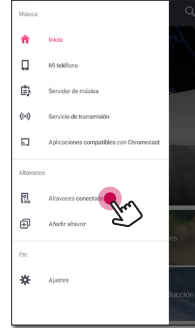

2. Aparecen los altavoces conectados. Seleccione [🔊] en el altavoz a través del que reproducir la canción deseada.

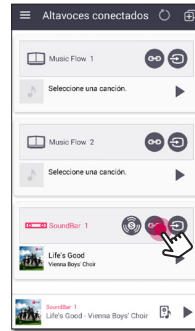

3. Aparece la opción de agrupación. Toque en la casilla para seleccionar el altavoz con el que quiera reproducir. A continuación seleccione [Aceptar].

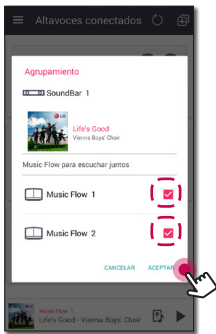

4. Los altavoces está listos para la reproducción de grupo.

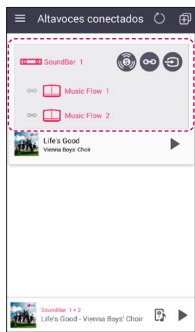

Nota

- Si los altavoces no están agrupados, puede disfrutar de música diferente en cada altavoz.
- Para una reproducción fluida se recomienda conectar menos de 5 dispositivos.
- Una señal débil debida a la larga distancia entre altavoces o el router inalámbrico y las interferencias en la señal puede hacer que la reproducción no sea correcta.
- Dependiendo de su entorno inalámbrico la agrupación puede romperse.
- Para una reproducción fluida en grupo, se recomienda seleccionar el altavoz conectado con el cable LAN como altavoz maestro. Si se selecciona la conexión inalámbrica del altavoz maestro, colóquelo más cerca del altavoz conectado por cable.

modo de sonido surround (Modo Cine en casa)

Simplemente añada una barra de sonido MUSICflow a su red y sincronicela con LG MUSICflow para disfrutar la experiencia del cine en su casa.

1. Seleccione [Altavoces conectados] en el menú lateral de la aplicación Music Flow Player.

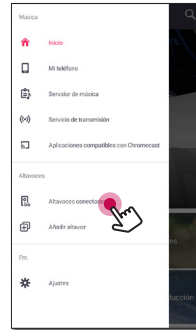

2. Aparecen los altavoces conectados. Seleccione [🔊] en la pantalla.



3. Aparece la opción de entorno Surround. Seleccione los altavoces derecho e izquierdo pulsando los altavoces conectados. A continuación seleccione [Aceptar].

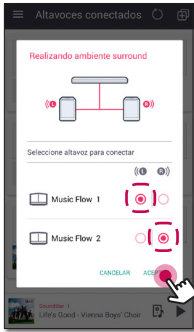

4. Los altavoces están listos para el sonido Surround.

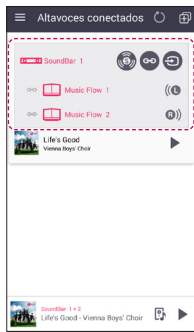

! Nota

- Se recomienda ajustar los altavoces Surround a los mismos modelos.
- Una señal débil debida a la larga distancia entre altavoces o el router inalámbrico y las interferencias en la señal puede hacer que la reproducción no sea correcta.
- Dependiendo de su entorno inalámbrico la agrupación puede romperse.
- Para una reproducción fluida, se recomienda seleccionar el altavoz conectado con el cable LAN como altavoz maestro. Si se selecciona la conexión inalámbrica del altavoz maestro, colóquelo más cerca del altavoz conectado por cable.
- Para disfrutar del sistema cine en casa sin la aplicación Music Flow Player, siga estos pasos.
 1. Enchufe la barra de sonido.
 2. Conecte la barra de sonido a la red doméstica. (con cable o inalámbrica)
 3. Enchufe los altavoces traseros.
 4. Conecte las altavoces traseros a la red doméstica. (con cable o inalámbrica)
 5. Pulse el botón **+** (Añadir) en la barra de sonido.
La barra de sonido emite una señal acústica y [HOME CINEMA READY] se desplaza en la ventana de la pantalla.
 6. Pulse el botón **+** (Añadir) en el altavoz trasero izquierdo y espere unos segundos.
 7. Tras la conexión del altavoz trasero izquierdo, pulse el botón **+** (Añadir) en el altavoz trasero derecho.
- Si el modo de cine en casa se configura con el producto retenido, se actualiza el altavoz a la versión más reciente.
- Compruebe la conexión de red de cada altavoz cuando no puede ajustar los altavoces. Si los altavoces no se conectan a la red doméstica, consulte "Conexión del altavoz a la red doméstica".

Reproducción fluida

Puede cambiar fácilmente y sin pausa el altavoz con el que está reproduciendo desde el dispositivo inteligente a otro altavoz.

Para utilizar la reproducción Seamless, debe configurar Auto Music Play en encendido. (Página 54)

! Nota

- No es compatible salir de la casa con el dispositivo inteligente.
- La función Wi-Fi del dispositivo inteligente debe estar encendida.
- Si la fuente es Portable In y Bluetooth, no es compatible la reproducción sin cortes. (Los servicios del servidor de medios y streaming online no son compatibles).
- En el caso de los servicios de streaming online, la música que está escuchando se reproduce desde el principio.
- En la reproducción sin cortes, cada altavoz mantiene su valor de volumen existente. Si no hay salida de sonido del altavoz durante la reproducción, compruebe si el volumen del altavoz está en 0.

Cambiar el altavoz que está reproduciendo desde el dispositivo inteligente por otro altavoz

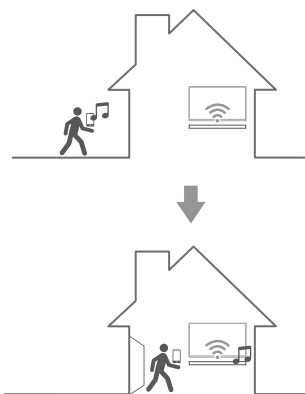

1. Si el dispositivo inteligente que está reproduciendo música se lleva del exterior a una habitación donde el altavoz está conectado, aparecerá la ventana emergente del dispositivo inteligente para preguntarle a través de qué altavoz desea reproducir la música.
2. Seleccione el altavoz en la lista desplegable y la música que está escuchando se reproducirá a través de éste sin pausas.

Configurar el Altavoz con la aplicación Music Flow Player

Con la aplicación Music Flow Player, puede configurar el altavoz conectado en su dispositivo inteligente.

! Nota

- Para obtener más instrucciones detalladas sobre la aplicación Music Flow Player, active la [Manual del usuario] en [Ajustes] > [General] del menú lateral.
- Puede que algunos de los contenidos de este manual no se ajusten exactamente a la aplicación Music Flow Player, dependiendo de la versión de la aplicación.

Preparación

1. Compruebe la conexión de red del altavoz. (página 22)
2. Para usar el altavoz, debe descargar e instalar la aplicación Music Flow Player. (página 20)

Descripción general del Menú de Ajustes

1. Lance la aplicación Music Flow Player en su dispositivo inteligente.
2. Seleccione [Ajustes] en el menú lateral.

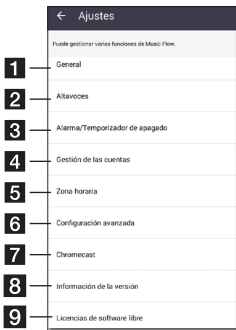

- 1 **General** – Establece un uso simple para el altavoz.
- 2 **Altavoces**– Selecciona el altavoz conectado.
- 3 **Alarma/Temporizador de apagado** – Activa y desactiva el altavoz a la hora designada.
- 4 **Gestión de las cuentas** – Administra el servicio de streaming online.
- 5 **Zona horaria** – Ajusta la zona horaria.
- 6 **Configuración avanzada** – Muestra el menú de ajustes avanzados. (Página 53)
- 7 **Chromecast** – Muestra el menú Chromecast.
- 8 **Información de la versión** – Actualiza el altavoz a la versión más reciente.
- 9 **Licencias de software libre** – Muestra el aviso de software de código fuente abierto de LGE.

Menú [General]

Establece el uso más simple para el altavoz.

Ajuste de bloqueo de pantalla (solo Android)

Esta función le permite mostrar Music Flow Player en la pantalla de bloqueo. (El control de la pantalla de bloqueo está en [ON] de forma predeterminada.)

! Nota

[Ajuste de bloqueo de pantalla] puede diferir de la aplicación Music Flow Player, dependiendo de la versión de Android.

Manual del usuario

Esta función le permite mostrar o eliminar la guía del menú.

Gesto

Quando esta función está activa, puede continuar la reproducción de la música con solo agitar su teléfono móvil.

Menú [Altavoces]

Puede ajustar los altavoces conectados a su red.

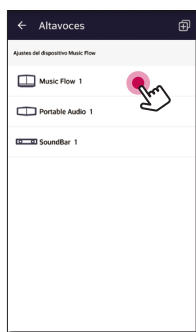

1 Renombrar – Permite cambiar el nombre del altavoz.

2 LED del altavoz – Enciende y apaga el indicador LED del altavoz.

3 Información de IP - Muestra la dirección IP del altavoz.

4 Transmisión de sonido comprimido – Ajusta la compresión de la fuente de audio según el estado de la red.

5 DRC – Activa o desactiva la función DRC. (Página 57)

6 Noche – Activa o desactiva el modo nocturno. (Página 59)

7 Encendido/apagado automático del volumen – Activa o desactiva la función de volumen automático. (Página 59)

8 AV Sync – Ajusta la sincronización de audio y vídeo. (Página 57)

9 Nivel de woofer – Ajuste el nivel del woofer. (Página 59)

10 Encendido/Apagado de visualización automática – Activa o desactiva la función de visualización automática.

11 Encendido/apagado automático – Activa o desactiva la función de encendido/apagado automático. (página 59)

12 Modo de reposo de Bluetooth – Activa o desactiva el modo de reposo de Bluetooth.

13 Conexión de SoundBar y el televisor – Guía para la conexión a su televisor. (a través de cable óptico (página 14) o HDMI (página 15))

14 Uso del mando a distancia del televisor - Ajusta algunas funciones de esta unidad con el mando a distancia del televisor. (página 57)

15 Inicializar – Reinicia el altavoz.

16 Versión del sistema – Muestra la versión actual del sistema.

17 Compartir datos de uso – Selecciona si envía los datos de uso y los informes de malfuncionamiento de Chromecast a Google.

18 Más información sobre la privacidad de Chromecast integrado – Muestra la política de Privacidad de Chromecast.

Menú [Alarma/Temporizador de apagado]

Apaga y enciende el altavoz a la hora designada.

Alarma

El altavoz le informa a la hora establecida.

 Elimina la alarma seleccionada.

 Añade una alarma nueva.

Temporizador de apagado

Establece una hora a la que apagar el altavoz de manera automática.

1. Seleccione el temporizador de desconexión del altavoz en [Temporizador de apagado] del menú [Alarma/Temporizador de apagado].

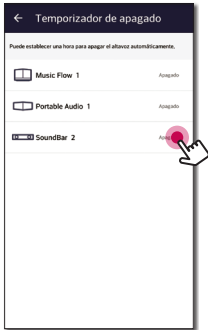

2. Ajuste el temporizador deseado en el altavoz seleccionado.

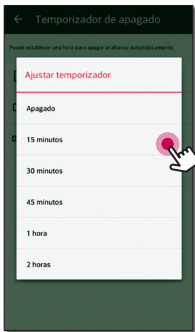

Menú [Gestión de las cuentas]

Gestiona los diferentes servicios de las redes sociales y los servicios de streaming online.

Menú [Zona horaria]

Zona horaria automática

Ofrece usar la hora facilitada por la red.

Ajuste de la zona horaria

Si deselecciona [Zona horaria automática], puede seleccionar la zona horaria usted mismo.

Menú [Configuración avanzada]

Canal de red en malla

Si la reproducción normal o en grupo no es buena utilizando múltiples altavoces que incluyen conexión inalámbrica, cambie el canal de red en malla para mejorar la velocidad de la red.

1. Seleccione la opción [Ajustes] -> [Configuración avanzada].

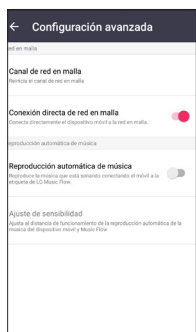

2. Seleccione la opción [Canal de red en malla]. Ahora se visualiza la información que se está usando.



3. Seleccione el canal para cambiar.
4. La información del canal se actualiza al canal seleccionado.

! Nota

- El altavoz se desconecta temporalmente durante el cambio de canal.
- Si ha cambiado el canal con el altavoz apagado, enciéndalo y añádale de nuevo.
- Si el altavoz no está conectado a la red tras cambiar el canal, añada el altavoz de nuevo.

Conexión directa de red en malla (solo Android)

Puede conectar directamente el dispositivo inteligente al altavoz conectado a su red doméstica.

Cuando el dispositivo inteligente se coloque en una posición que no permita su conexión a la red doméstica, seleccione un altavoz cercano en la lista [Conexión directa de red en malla] y conecte el dispositivo inteligente al altavoz.

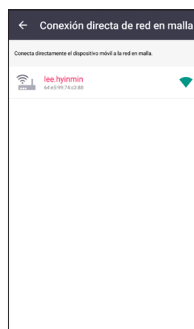

Reproducción automática de música

Se puede cambiar fácilmente el dispositivo desde su dispositivo inteligente o un altavoz a otro altavoz acercando el dispositivo inteligente al altavoz deseado.

- Su dispositivo inteligente deberá ser compatible con Bluetooth (BLE).
 - Esta función depende de la capacidad del dispositivo inteligente y el estado de la red Wi-Fi.
 - Debe activarse la opción de reproducción automática de música en la aplicación Music Flow.
 - Esta función puede hacer que el consumo de batería sea mayor.
1. Active la opción [Reproducción automática de música] en el menú de ajustes avanzados de la aplicación Music Flow.
 2. Conecte el móvil a LG Music Flow para su reproducción aproximadamente 1 segundos.

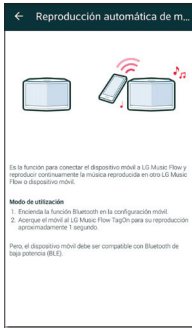

Ajustes de sensibilidad

Ajusta la distancia operativa de la reproducción automática de música entre el altavoz y su dispositivo inteligente para ajustar la sensibilidad del Bluetooth(BLE).

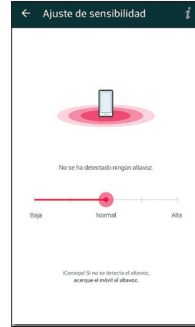

- Coloque el dispositivo inteligente lo bastante cerca de la etiqueta del altavoz. Se recomienda que esté dentro de unos 5 cm.
- Ponga la barra deslizable en [Cerrar], la posición más a la izquierda.
- Mueva la barra deslizable lentamente a la derecha hasta que aparezca el aviso.

! Nota

- El dispositivo inteligente debe ser compatible con **Bluetooth** de baja potencia (BLE).
- En el caso de Android, la compatibilidad de las especificaciones BLE puede variar según el fabricante.
- Versión de sistema operativo compatible

Dispositivo	SO
Android	Android 4.3 (o posterior)
Apple	iOS 7.1.2 (o posterior)

Utilización de la tecnología inalámbrica Bluetooth

Acerca de Bluetooth

Bluetooth® es una tecnología de comunicación inalámbrica para conexiones de corta distancia.

El sonido puede interrumpirse de producirse interferencias de otras ondas electrónicas o si se conecta el Bluetooth en otras habitaciones.

La conexión de dispositivos individuales bajo tecnología inalámbrica **Bluetooth®** no causa ningún cargo. Se puede usar un teléfono con tecnología inalámbrica **Bluetooth®** a través de Cascade si la conexión se ha realizado con tecnología inalámbrica **Bluetooth®**.

Dispositivos disponibles: dispositivo Android, dispositivo iOS

Perfiles de Bluetooth

Para utilizar la tecnología inalámbrica Bluetooth, los aparatos deben cumplir con ciertos perfiles. Este altavoz es compatible con los perfiles siguientes.

A2DP (Perfil de distribución de audio avanzado)

Escuchar música de un dispositivo Bluetooth

Antes de iniciar el procedimiento de emparejamiento, asegúrese de que la función Bluetooth del dispositivo inteligente está encendida. Consulte la guía de usuario del dispositivo Bluetooth. Una vez realizado con éxito el emparejamiento, no es necesario volver a realizarlo.

1. Seleccione la función Bluetooth usando **FUNC** del mando a distancia o **F** en la unidad hasta que quede seleccionada la función. Aparecerá "BT" y, a continuación, "BT READY" en la pantalla.
2. Encienda el aparato Bluetooth y realice la operación de emparejamiento. Durante la búsqueda de este altavoz en el dispositivo Bluetooth, puede aparecer una lista de los dispositivos encontrados en la pantalla del dispositivo Bluetooth, dependiendo del tipo de dispositivo del que se trate. Su altavoz aparece como "LG HS8 (XX:XX) / LG LAS855M (XX:XX)".
3. Seleccione "LG HS8 (XX:XX) / LG LAS855M (XX:XX)".

! Nota

- XX:XX significa los cuatro últimos dígitos de la dirección. Por ejemplo, si su unidad dispone de una dirección de Bluetooth como 20:C3:8F:C9:31:60, verá "LG HS8 (XX:XX) / LG LAS855M (XX:XX)" en su dispositivo Bluetooth.
- Dependiendo del tipo de dispositivo Bluetooth, el modo de emparejamiento puede ser diferente. Introduzca el código PIN (0000) según sea necesario.

4. Cuando esta unidad esté conectada correctamente con su dispositivo Bluetooth, en la ventana de visualización aparecerá "PAIRED".
5. Escuche la música.

Para reproducir música almacenada en el dispositivo Bluetooth, consulte la guía de usuario del dispositivo Bluetooth.

El nivel del volumen del dispositivo Bluetooth se ajustará conforme al nivel de volumen de su Bluetooth.

! Nota

- Cuando utilice tecnología **Bluetooth®**, deberá hacer una conexión entre la unidad y el dispositivo Bluetooth lo más cerca posible y mantener la distancia. Sin embargo, puede no funcionar correctamente en los casos siguientes:
 - Hay un obstáculo entre la unidad y el dispositivo Bluetooth.
 - Hay un dispositivo que utiliza la misma frecuencia con tecnología **Bluetooth®**, como un aparato médico, un microondas o un dispositivo LAN inalámbrico.
- Esta unidad es compatible con el emparejamiento automático de Bluetooth. Sin embargo no funciona en los casos siguientes:
 - Cuando se reinicia la unidad.
 - Cuando desconecta esta unidad usted mismo.
 - Cuando se desconecta esta unidad del dispositivo Bluetooth conectado.
- El sonido puede interrumpirse cuando otra onda electrónica interfiera en la conexión.
- No se puede controlar el aparato Bluetooth con este equipo.
- El emparejamiento está limitado a "One" dispositivo Bluetooth®. No es compatible con el emparejamiento múltiple.
- Dependiendo del tipo de aparato, quizás no pueda usar la función Bluetooth.
- Puede disfrutar del Bluetooth® con el teléfono, el MP3, el ordenador portátil, etc.
- Cuanto mayor sea la distancia entre la unidad y el dispositivo Bluetooth, peor será la calidad del sonido.
- La conexión Bluetooth® se desconectará cuando se apague la unidad o se aleje el dispositivo Bluetooth® de ella.
- Si se desconecta la conexión Bluetooth®, conecte el dispositivo Bluetooth® de nuevo.
- Cuando un dispositivo Bluetooth® no está conectado, aparece "BT READY" en la pantalla.

Otras operaciones

DRC (Control de Rango Dinámico)

Hace que el sonido sea claro cuando se baja el volumen (solo Dolby Digital). Seleccione [DRC ON] con **DRC**.

AV Sync

Cuando se reciben señales de audio del televisor, en ocasiones no se pueden acoplar el sonido y las imágenes. En este caso, esta función puede ajustar el tiempo de retardo.

1. Pulse **AV SYNC**.
2. Use **◀◀/▶▶** para controlar el tiempo que se puede ajustar entre 0 y 300 ms.

Uso del mando a distancia del televisor

Puede controlar algunas funciones de esta unidad con el mando a distancia de su televisor, incluso si el producto es de otra empresa. Las funciones controlables son subir/bajar volumen y silencio.

Mantenga pulsado **INFO** en el mando a distancia durante unos 3 segundos. Aparece "ON - TV REMOTE" y puede controlar la unidad con el mando a distancia de su televisor.

Para comprobar el estado de esta función, mantenga pulsado **INFO**.

Para desactivar esta función, mantenga pulsado **INFO** y púlselo una vez más mientras de desplaza "ON - TV REMOTE".

! Nota

- Marcas de televisores compatibles

LG	Panasonic	Philips	Samsung
Sharp	Sony	Toshiba	Vizio

- Asegúrese de que la salida de sonido del televisor está seleccionada en [Altavoz Externo].
- Dependiendo del mando a distancia, esta función podría no estar disponible.
- Puede que esta función no funcione correctamente cuando estén activadas algunas funciones de control del televisor como HDMI CEC, SIMPLINK y LG Sound Sync en ON.

Ajuste del programador de apagado

Esta unidad se apagará por sí misma tras el tiempo establecido.

Pulse **SLEEP** una o más veces para seleccionar un tiempo de apagado de entre 10 y 180 minutos.

Para comprobar el tiempo restante, pulse **SLEEP**.

Para cancelar la función de sueño, pulse **SLEEP** varias veces hasta que aparezca "SLEEP 10" y, a continuación, pulse **SLEEP** de nuevo mientras visualiza "SLEEP 10".

! Nota

Puede comprobar el tiempo restante antes de que se apague la unidad. Pulse **SLEEP** y el tiempo restante aparecerá en la pantalla de la unidad.

Apague el sonido temporalmente

Pulse **MUTE** (Silencio) para desactivar el sonido de la unidad.

Puede silenciar su unidad, por ejemplo, para contestar a una llamada telefónica y se mostrará "MUTE" en la pantalla.

Para anularlo, pulse de nuevo **MUTE** (Silencio) en el mando a distancia o modifique el nivel del volumen.

Visualización de la información de la fuente de entrada

Puede visualizar diferentes informaciones de la fuente de entrada pulsando **INFO**.

OPTICAL/HDMI IN/PORTABLE : Formato de audio, canal de audio

Apagado automático

Esta unidad se apagará automáticamente para evitar el consumo eléctrico si la unidad principal no se conecta a un dispositivo externo y no se utiliza durante 20 minutos.

También se apagará después de seis horas si la unidad principal se conecta a un dispositivo que utiliza una entrada portátil.

AUTO POWER Encendido/ Apagado

Esta unidad se enciende y se apaga automáticamente con una fuente de entrada: Óptica.

Cuando se enciende el televisor o un dispositivo externo conectado a esta unidad, la unidad reconoce la señal de entrada y selecciona la función óptica. Puede oír el sonido de su dispositivo.

Esta función se enciende o apaga cada vez que pulse el botón **AUTO POWER**.

! Nota

- Tras encender la unidad con la función AUTO POWER, se apagará automáticamente si durante un periodo de tiempo no hay señal del televisor conectado a través de LG Sound Sync (óptico).
- Tras encender la unidad con la función AUTO POWER, se apagará automáticamente si durante un periodo de tiempo no hay señal desde el dispositivo externo.
- Si apaga la unidad directamente, no se podrá encender automáticamente con la función AUTO POWER. Sin embargo, la unidad se puede encender con la función AUTO POWER cuando la señal óptica entra después de 5 segundos sin señal.
- Dependiendo del dispositivo conectado, puede no estar disponible esta función.
- Si quiere utilizar AUTO POWER, SIMPLINK debe estar desactivado. Se necesitan aproximadamente 30 segundos para la activación y desactivación de SIMPLINK.

Ajuste de sonido

Ajuste automático del nivel de volumen

Esta unidad admite la función volumen automático que ajusta automáticamente el nivel del volumen.

Cuando la salida de sonido sea demasiado alta o baja, pulse **AUTO VOL** en el mando a distancia. Así puede disfrutar del sonido con los niveles apropiados.

Para cancelar esta función, pulse el botón de nuevo mientras se visualice "ON".

Ajuste de Agudos/Graves/ Subwoofer.

Puede ajustar el nivel de sonido de agudos, graves y subwoofer según sus preferencias.

TREBLE/BASS: -5 dB a 5 dB

SUBWF (Subwoofer): -20 dB a 6 dB

1. Pulse el botón  repetidamente para seleccionar TREBLE, BASS o SUBWF (Subwoofer).
2. Pulse **VOL +/—** para ajustar el nivel de sonido.

Modo nocturno

Active el modo nocturno para reducir la intensidad del sonido y mejorar su nitidez y suavidad.

Pulse el botón  en el mando a distancia. De este modo, puede activar el modo nocturno. Para cancelarlo, pulse botón  de nuevo.

Modo de espera



El altavoz pasará al modo de espera si no hay ningún uso de los botones o reproducción de música.

Modo de espera

Opción 1.

Si la red está desconectada y no hay reproducción de música y no se pulsa ningún botón durante 20 minutos, el altavoz cambia al modo de espera. A continuación, aparece "GOOD BYE" en la ventana de la pantalla y el indicador LED de la unidad cambia a color rojo.

Opción 2.



Si mantiene pulsado  /  en la unidad o  en el mando a distancia durante unos 3 segundos, el altavoz cambia al modo de espera. A continuación, aparece "GOOD BYE" en la ventana de la pantalla y el indicador LED de la unidad cambia a color rojo.

Modo de espera de la red



Opción 1.

Cuanto está conectada la red, pero no se reproduce música y no se pulsa ningún botón durante 20 minutos, el altavoz cambia al modo de espera de red. A continuación, el indicador LED de la unidad quedará atenuado en blanco.

Opción 2.

Si pulsa  /  en la unidad o  en el mando a distancia, el altavoz cambia al modo de espera en red. A continuación, el indicador LED de la unidad quedará atenuado en blanco.

! Nota

En el modo de espera de red, si pulsa el botón  / , se reproducirá la lista de reproducción de música más reciente.

Modo de reposo de Bluetooth

Si el modo de reposo de Bluetooth está activado, el altavoz cambia al modo de reposo de Bluetooth cuando se apaga.

Cuando encienda la unidad principal en el modo de reposo de Bluetooth, Bluetooth y LG TV pueden conectarse, incluso si la red no está conectada.



! Nota

- Ajuste el nivel de volumen de la unidad principal al mínimo. Y, a continuación, mantenga pulsado VOL - y DRC en el mando a distancia unos 3 segundos. El altavoz cambia al modo de reposo de Bluetooth.
- Si apaga la unidad en la función Wi-Fi, no funcionará el modo de reposo de Bluetooth.
- Para utilizar esta función, deberá activar la función AUTO POWER.

Reinicio del altavoz

Si el altavoz no está encendido o no responde, reinicielo.

Reinicio del altavoz

- Mantenga pulsado el botón  hasta oír una indicación acústica una vez. Se visualizará "DISABLED" en la pantalla. Entonces todos los puertos de red inalámbricos estarán desactivados y, a continuación se elimina la información de red inalámbrica almacenada.
- Mantenga pulsado el botón  hasta oír una indicación acústica dos veces. Se visualizará "RESET1" en la pantalla. Puede restablecer el altavoz a los ajustes originales predeterminados de fábrica.

Solución de problemas

General

Síntomas	Causa y solución
La unidad no funciona correctamente.	<ul style="list-style-type: none"> • Apague esta unidad y el dispositivo externo conectado (TV, Woofer, reproductor DVD, Amplificador, etc.) y vuelva a encenderlos. • Desconecte el cable de alimentación de esta unidad y el dispositivo externo conectado (TV, Woofer, reproductor DVD, Amplificador, etc.) e intente de nuevo la conexión.
El aparato no se enciende.	<p>¿Está el cable de alimentación está enchufado a la toma?</p> <ul style="list-style-type: none"> • Conecte el cable de alimentación a la toma de corriente.
Una función no funciona si se está pulsando el botón.	<p>¿Hay electricidad estática en el aire?</p> <ul style="list-style-type: none"> • Desconecte el cable de alimentación y vuelva a conectarlo de nuevo.
No se produce sonido.	<p>¿Se ha establecido el sonido demasiado bajo?</p> <ul style="list-style-type: none"> • Ajuste el volumen. • Cuando esté utilizando la conexión con un dispositivo externo (establezca el cuadro superior, dispositivo Bluetooth, etc.), ajuste el nivel de volumen del dispositivo. <p>¿Está activada la función de silencio?</p> <ul style="list-style-type: none"> • Pulse  o ajuste el nivel de volumen para cancelar la función de silencio. <p>¿Se ha seleccionado la función correctamente?</p> <ul style="list-style-type: none"> • Compruebe la fuente de entrada y seleccione la correcta.
No hay sonido procedente del woofer	<p>¿Está enchufado el subwoofer?</p> <ul style="list-style-type: none"> • Conecte firmemente el cable de alimentación del subwoofer a la toma eléctrica de pared. <p>¿Se ha desconectado el acoplamiento entre la unidad y el subwoofer?</p> <ul style="list-style-type: none"> • Conecte la unidad y el subwoofer. (Consulte la página 12.)
El mando a distancia no funciona correctamente.	<p>¿Está el mando a distancia demasiado lejos de la unidad?</p> <ul style="list-style-type: none"> • Utilice el mando a distancia en un radio de separación no superior a 7 m. <p>¿Hay un obstáculo en la trayectoria entre el mando a distancia y la unidad?</p> <ul style="list-style-type: none"> • Retire el obstáculo. <p>¿Se han agotado las pilas del mando a distancia?</p> <ul style="list-style-type: none"> • Reemplace las pilas por unas nuevas.
La función AUTO POWER no funciona.	<ul style="list-style-type: none"> • Compruebe la conexión de los dispositivos externos tales como TV, DVD/Reproductor Blu-Ray o dispositivo Bluetooth. • Compruebe el estado de SIMPLINK y desactive SIMPLINK. • Dependiendo del dispositivo conectado, puede no estar disponible esta función.

Síntomas	Causa y solución
LG Sound Sync no funciona.	<ul style="list-style-type: none"> • Compruebe si su televisor LG es compatible con LG Sound Sync. • Compruebe la conexión de LG Sound Sync. • Compruebe el ajuste de sonido de su televisor y de esta unidad.
Cuando sienta que el sonido de salida de la unidad es bajo.	<p>Compruebe los detalles siguientes y ajuste la unidad de acuerdo a los mismos.</p> <ul style="list-style-type: none"> • Cambie el estado de la función DRC de [ON] a [OFF] utilizando el mando a distancia. • Con la barra del sonido conectada con el televisor, cambie la configuración de AUDIO DIGITAL OUT en el menú de configuración del televisor de [PCM] a [AUTO] o [BITSTREAM]. • Con la barra del sonido conectada con el reproductor, cambie la configuración de AUDIO DIGITAL OUT en el menú de configuración del reproductor de [PCM] a [PRIMARY PASS-THROUGH] o [BITSTREAM]. • Cambie la configuración DRC de audio en el menú de configuración del reproductor al estado [OFF].

Red

Síntomas	Causa y solución
No se puede conectar el altavoz a la red doméstica.	La comunicación inalámbrica puede interrumpirse por los aparatos domésticos que utilizan radiofrecuencias. Aparte el altavoz de estos aparatos.
Los servidores multimedia no se muestran en la lista de dispositivos.	<ul style="list-style-type: none"> • Se está ejecutando el software antivirus o cortafuegos de su servidor multimedia. Desactive el software antivirus o cortafuegos que se está ejecutando en el servidor multimedia. • Asegúrese de que el altavoz está conectado a la red de área local a la que su servidor multimedia está conectado.
Music Flow Player no funciona correctamente.	<p>¿Está conectado Music Flow Player?</p> <ul style="list-style-type: none"> • Conecte Music Flow Player. <p>¿Está el cable LAN correctamente conectado al router inalámbrico y a Music Flow Player?</p> <ul style="list-style-type: none"> • Conecte el cable LAN al puerto Ethernet de la parte trasera del Music Flow Player y al router inalámbrico. <p>Cuando Music Flow Player está conectado, ¿muestra el LED de encendido del Music Flow Player que está funcionando correctamente?</p> <ul style="list-style-type: none"> • Si tiene problemas de conexión con Music Flow Player, coloque el altavoz más cerca del router inalámbrico o del Music Flow Player. <p>¿Si reinicia el router?</p> <ul style="list-style-type: none"> • Es necesario apagar los altavoces y volver a encenderlos. <p>Si instala un nuevo router.</p> <ul style="list-style-type: none"> • Es necesario realizar un ajuste de fábrica y configurar la conexión de red para el altavoz.

Aplicación y Software para PC

Síntomas	Causa y solución
La aplicación Music Flow Player no funciona correctamente.	<p>¿Se ha producido un error al acceder a la aplicación?</p> <ul style="list-style-type: none"> • Asegúrese que su dispositivo inteligente es compatible con la aplicación. • Asegúrese que la aplicación Music Flow Player es de la versión más reciente. • Asegúrese de que el LED frontal del altavoz cambia de rojo a blanco.
El software Music Flow PC no funciona correctamente.	<p>¿Está habilitado el cortafuegos de su PC o Mac?</p> <ul style="list-style-type: none"> • Deshabilite todos los firewalls e intente conectarse de nuevo. Consulte las instrucciones o el sitio web de los firewalls. <p>¿Está el cable LAN correctamente conectado al router inalámbrico y a su PC o Mac?</p> <ul style="list-style-type: none"> • Asegúrese de que el altavoz y el PC o Mac están correctamente conectados a la red de área local y pueden acceder a Internet. • La comunicación inalámbrica puede interrumpirse por los aparatos domésticos que utilizan radiofrecuencias. Desplace los altavoces y su PC o Mac lejos de estos.

Requisitos de Archivo

Extensiones de archivo disponibles: “.mp3”, “.wma”, “.flac”, “.m4a”, “.aac”, “.ogg”, “.wav”

Frecuencia de muestreo: entre 32 y 48 kHz (mp3, wma), hasta 192 kHz/24 bit (flac)

Velocidad de bits: hasta 320 kbps (mp3, wma)

- Los requisitos de archivo no siempre son compatibles. Puede que haya algunas restricciones por las características del archivo y la capacidad de servidor multimedia.
- Algunos archivos wav no son compatibles con este altavoz.
- Dependiendo de los tipos de archivos o los modos de grabación, pueden no reproducirse.
- Algunos archivos DRM cargados no son compatibles con este altavoz.

Marcas comerciales y licencia



La marca mundial **Bluetooth®** y los logotipos son marcas registradas de Bluetooth SIG, Inc. y el uso de esas marcas por parte de LG Electronics se realiza bajo licencia.

Otras marcas comerciales y nombres comerciales son propiedad de sus respectivos propietarios.



Los términos HDMI e Interfaz Multimedia de Alta-Definición HDMI y el logotipo de HDMI son marcas comerciales o marcas comerciales registradas de HDMI Licensing LLC en Estados Unidos y otros países.



Fabricado bajo licencia de Dolby Laboratories. Dolby y el símbolo Doble D son marcas comerciales de Dolby Laboratories.



Para patentes de DTS, consulte <http://patents.dts.com>. Fabricado bajo licencia de DTS Licensing Limited. DTS, el Símbolo, y DTS y el Símbolo juntos son marcas registradas, y DTS Digital Surround es una marca comercial de DTS, Inc. © DTS, Inc. Todos los derechos reservados.

Especificaciones

General	
Alimentación	25 V $\overline{\text{---}}$ 2 A (adaptador CA)
Consumo de energía	45 W
	Espera en red: 5,8 W (Si están activados todos los puertos de red.)
Transformador de CA	Modelo: DA-50F25 Fabricante: Asian Power Devices Inc. Entrada: 100 - 240 V ~ 50/60 Hz Salida: 25 V $\overline{\text{---}}$ 2 A
Dimensiones (An x Al x F)	(1200 x 43 x 82) mm (sin pie)
Peso neto (aprox.)	2,7 kg
Temperatura de funcionamiento	5 °C a 35 °C
Humedad de funcionamiento	5 % a 90 %
Entrada/salida	
OPT. IN	3 V (p-p), toma óptica x 1
PORTABLE IN	0,5 Vrms (toma estéreo de 3,5 mm) x 1
HDMI IN	19 pines (Tipo A, Conector HDMI™) x 1
HDMI OUT	19 pines (Tipo A, Conector HDMI™) x 1
Frecuencia de muestreo de audio de entrada digital disponible	32 kHz, 44,1 kHz, 48 kHz, 96 kHz
Amplificador	
Total	360 W
Frontal	60 W x 2 (4 Ω a 1 kHz)
Surround	20 W x 2 (4 Ω a 1 kHz)
Subwoofer	200 W (3 Ω a 80 Hz)
THD	10%
Subwoofer inalámbrico	
Requisitos de alimentación	Consulte la etiqueta principal del subwoofer.
Consumo de energía	33 W
Tipo	1 altavoz de 1 vía
Impedancia	3 Ω
Potencia de entrada de régimen	200 W
Potencia de entrada máx.	400 W
Dimensiones (An x Al x F)	(171 x 390 x 261) mm
Peso neto (aprox.)	5,6 kg

Sistema	
Puerto ETHERNET (LAN)	Conector de Ethernet x 1, 10 BASE-T/100 BASE-TX
LAN inalámbrica (antena interna)	Acceso a la red inalámbrica IEEE 802.11n (Draft 2.0) integrado compatible con las redes Wi-Fi de 802.11a/b/g/n.

Bluetooth	
Versión	4.0
Códec	SBC

- El diseño y las especificaciones están sujetos a cambios sin previo aviso de mejoras.

Manipulación del altavoz

Al recibir el altavoz

Guarde la caja y los materiales de embalaje originales. Si necesita enviar el altavoz, para su máxima protección, vuelva a embalar el altavoz, como estaba originalmente de fábrica.

Para mantener las superficies exteriores limpias

- No utilice líquidos inflamables como insecticida en aerosol cerca del altavoz.
- Si limpia apretando con fuerza, podría dañar la superficie.
- No deje productos de goma o plástico en contacto con el altavoz durante un periodo de tiempo prolongado.

Limpieza del altavoz

Para limpiar el reproductor, utilice un paño suave y seco. Si las superficies están muy sucias, utilice un trapo suave ligeramente humedecido con una solución de detergente suave. No utilice disolventes fuertes como alcohol, benceno o diluyente de pintura, porque pueden dañar la superficie del altavoz.

Información importante relativa a los servicios de red

Toda información, datos, documentos, comunicaciones, descargas, archivos, texto, imágenes, fotografías, gráficos, vídeos, webcasts, publicaciones, herramientas, recursos, software, códigos, programas, applets, widgets, aplicaciones, productos y otros contenidos ("Contenido") y todos los servicios y ofertas ("Servicios") proporcionado o puesto a disposición a través de terceros (cada uno un "Proveedor de Servicios") es responsabilidad exclusiva del Proveedor de Servicios que lo ha originado.

La disponibilidad y el acceso a Contenidos y Servicios suministrados por el Proveedor de Servicios a través del Dispositivo LGE están sujetas a cambios en cualquier momento, sin previo aviso, incluyendo, pero no limitado a la suspensión, remoción o cese de todo o parte del Contenido o Servicios.

Si tiene alguna consulta o problema relacionado con el Contenido o los Servicios, puede consultar el sitio web del Proveedor de Servicios para obtener la información más actualizada. LGE no es responsable ni se puede considerar responsable de la atención al cliente relacionada con los Contenidos y Servicios. Cualquier pregunta o solicitud de servicio relacionada con el Contenido o los Servicios deben enviarse directamente a los Contenidos y Servicios respectivos.

Tenga en cuenta que LGE no es responsable de ningún Contenido o Servicios proporcionados por el Proveedor de Servicios ni de ningún cambio, eliminación o cese de dicho Contenido o Servicios y, no garantiza la disponibilidad o el acceso a dicho Contenido o Servicios.

TÉRMINOS DE USO

Estos Términos de Uso se aplican a las personas individuales y a los grupos que usan el altavoz multiroom de LG (Altavoz multiroom LG), cualquier software (s) asociado al Altavoz multiroom LG, esta solicitud y los servicios asociados a esta solicitud (colectivamente "Software de LG"). Estos establecen las responsabilidades de LGE con respecto a usted, así como la identificación de los "qué hacer" y "qué no hacer" que usted debe tener en cuenta cuando utiliza el Software de LG. El Software de LG es software propietario que pertenece a LG Electronics Inc., una corporación registrada en Corea con su sede en Yeouido-dong 20, Yeoungdeungpo-gu, Seoul, Corea. LGE, sus licenciatarios ("LGE" o "nosotros").

Al acceder o utilizar Software de LG, usted confirma que acepta estos Términos de Uso y que se compromete a cumplirlos. Si no está de acuerdo con estos Términos de Uso, no podrá acceder o utilizar el Software de LG. En la medida en que surja algún conflicto entre estos Términos de Uso y cualquier otro documento al que se haga referencia en estos Términos de Uso, estos tendrán prioridad, a menos que se indique claramente lo contrario en el documento pertinente.

Le otorgamos una licencia no exclusiva para utilizar la copia preinstalada del Software de LG, únicamente en la medida necesaria para que utilice su Altavoz multiroom LG personalmente y para ningún otro propósito.

Usted reconoce que todos los derechos de propiedad sobre el Software de LG, en cualquier lugar, nos pertenecen de manera exclusiva, y que no se transfiere a usted ningún derecho de propiedad sobre el Software de LG. Usted solo tiene derecho al uso limitado del Software de LG concedido en estos términos de licencia.

No puede copiar, modificar, descompilar o realizar ingeniería inversa sobre nuestro software en modo alguno, a menos que se le permita por ley. Nos reservamos el derecho de suspender, retirar o interrumpir la totalidad o parte de los Servicios, sin previo aviso, si consideramos que está incumpliendo estas condiciones de uso.

Usted reconoce que el Software de LG no ha sido desarrollado para satisfacer sus necesidades individuales. No ofrecemos ninguna promesa o garantía de que el Software de LG esté libre de fallos o errores, o de que siempre estará disponible.

Realizamos un esfuerzo comercialmente razonable para proporcionar el Software de LG de alta calidad y de forma continua, pero no podemos garantizar que estará siempre disponible, de forma ininterrumpida o sin de errores. Es posible que tengamos que interrumpir o finalizar el Software de LG, o suspender o restringir su uso ya sea de la totalidad o de parte de los Servicios que consideremos razonablemente necesarios por razones técnicas, operativas, de seguridad, legales o reglamentarias.

No aceptamos ninguna responsabilidad si por alguna razón los Servicios o cualquier parte de ellos, no están disponibles en cualquier momento o por cualquier período.

Aunque usted puede utilizar el Software de LG para descargar y acceder a contenidos o aplicaciones facilitados por terceros en su Software de LG, no ofrecemos ninguna promesa o garantía de que podrá siempre acceder a dicho contenido o aplicaciones. Hasta la fecha tenemos la posibilidad legal de hacerlo, excluimos cualquier garantía, condiciones u otros términos que puedan estar por ley, implícitos en estos términos de licencia.

Hasta la fecha tenemos la posibilidad legal de hacerlo, excluimos cualquier responsabilidad por pérdidas o daños sufridos por usted o cualquier otra persona relacionada con su uso del Software de LG. Solo somos responsables de las pérdidas o daños sufridos como consecuencia previsible de nuestro incumplimiento de estos términos de licencia o nuestra negligencia, hasta la cantidad especificada a continuación, pero no somos responsables de ninguna pérdida o daño que no sean previsibles. Las pérdidas o daños son previsibles si se trata de una consecuencia obvia de incumplimiento por nuestra parte, o si fue contemplado por usted y nosotros cuando usted empezó a usar el Software de LG.

En cuanto a cualquier pérdida o daño que no están excluidos bajo estos términos de licencia, ya sea por contrato, agravio (incluyendo negligencia) o de cualquier otro modo, nuestra responsabilidad total y de nuestro grupo de empresas se limita a la cantidad que usted pagó por el servicio de Software de LG. En la medida permitida por las leyes aplicables, algunas jurisdicciones no permiten la limitación o exclusión de responsabilidades por daños incidentales o consecuentes, o no cuentan con una legislación que restrinja la limitación o exclusión de responsabilidad, por lo que la limitación anterior puede no aplicarse en su caso.

Ninguno de estos términos de licencia limitará o excluirá nuestra responsabilidad por muerte o daños personales relativos a nuestra negligencia, fraude o tergiversación fraudulenta o cualquier otra responsabilidad que no pueda ser excluida o limitada por la ley.

El Software de LG proporciona acceso a "aplicaciones" y enlaces a otros servicios de propiedad y operados por terceros, como son los proveedores de contenidos. Cualquier aplicación, servicio y contenido de terceros a los que acceda a través de los Servicios, que han sido puestos a su disposición por estos terceros proveedores, quedan excluidos de estas condiciones de uso.

Sus acuerdos con proveedores de una tercera parte, son exclusivamente entre usted y el proveedor correspondiente, y pueden ser objeto de los propios términos y condiciones del proveedor y su política de privacidad. Le animamos a leer los documentos relativos, aunque no somos responsables de su contenido. No aceptamos ninguna responsabilidad por aplicaciones, servicios o contenidos proporcionados por terceros proveedores.

Podemos imponer límites de uso de acceso a ciertos contenidos, aplicaciones o servicios de terceros, en cualquier caso y sin previo aviso ni responsabilidad. Renunciamos expresamente a cualquier responsabilidad por las modificaciones, interrupciones, deshabilitaciones, eliminaciones o suspensiones de cualquier contenido, aplicación o servicio puesto a disposición a través de este Software de LG. No somos tampoco responsables, ni se nos puede considerar responsables, de la atención al cliente relacionada con los contenidos, aplicaciones y servicios. Cualquier pregunta o solicitud de servicio relacionada con el contenido, aplicaciones y servicios de terceros deben hacerse directamente a los proveedores de contenidos y servicios o a los desarrolladores de aplicaciones respectivos.

Estos términos no afectan a sus derechos legales como consumidor.

Adecuación de los Servicios para niños y las herramientas de control parental

Modificar esto en consecuencia para adecuarlo, si procede: Los Servicios no están dirigidos a niños menores de 13 años y no se estructuran específicamente para atraer a niños menores de 13 años. Además, ciertos contenidos a los que usted puede acceder a través de su uso de los Servicios, pueden contener material que considere indecente,

censurable o que puede no ser adecuado para los niños.

Si permite que un niño utilice su Smart TV de LG para acceder a los Servicios, usted es el único responsable de decidir si los servicios relevantes son apropiados para el acceso del niño o no.

Su Smart TV ofrece una herramienta de control parental (por medio de un PIN de 4 dígitos). Si ha habilitado el PIN de 4 dígitos, su Smart TV de LG no mostrará contenido restringido, a menos que escriba el PIN. Usted es responsable del ajuste y del mantenimiento de la herramienta de control parental y de cualquier otro control que esté disponible, y de no hacerlo nosotros no seremos responsables de ningún daño, pérdida o perjuicio que pueda sufrir como resultado, usted o cualquier otro usuario de su Smart TV de LG. Dependiendo de los modelos de Smart TV de LG, estas funciones pueden no estar disponibles.

Virus y Seguridad

Modificar en consecuencia para que sea apropiado: Realizamos un esfuerzo comercialmente razonable para garantizar que los Servicios son seguros y libres de virus, pero estos esfuerzos no pueden y no garantizan que los Servicios estén libres de errores, virus u otras vulnerabilidades.

Además, no aceptamos responsabilidad por ninguna pérdida o daño causados por un virus, una distribución de un ataque de denegación de servicio u otro material tecnológicamente dañino, que pueda infectar su Smart TV de LG, los datos u otro material que le pertenezca, durante el uso de los Servicios.

Modificar según se considere apropiado:
Reclamaciones

Si usted tiene alguna pregunta, duda o queja sobre los Servicios, por favor póngase en contacto con [incluir una referencia a la dirección de correo electrónico LG no personal].

Modificar según se considere apropiado: Varios

A menos que se indique expresamente lo contrario, estas condiciones de uso y los documentos mencionados en ellos contienen el acuerdo completo entre usted y nosotros en relación con su uso de los Servicios, y sustituyen cualquier acuerdo previo, compromisos o propuestas, escritas u orales, entre nosotros y usted en relación con su uso de los Servicios.

Nosotros tenemos la opción de ceder, subcontratar o transferir cualquiera o todos nuestros derechos y obligaciones bajo estos Términos de Uso a

cualquier sociedad, empresa o persona. Solo podemos hacerlo si no afecta materialmente sus derechos bajo estos Términos de uso. Usted no podrá ceder, subcontratar o transferir sus derechos u obligaciones bajo estos Términos a ninguna otra persona (salvo cuando se deshaga de su Smart TV de LG y la entregue a un tercero) a menos que lleguemos con usted a ese acuerdo por escrito.

Si decidimos no ejercer o hacer valer cualquier derecho que tenemos en contra de usted, en un momento determinado, en ese caso, esto no nos impide decidir ejercer o hacer valer ese derecho más adelante.

Si alguna parte de estos Términos de Uso es considerada ilegal, no válida o inaplicable por un tribunal o autoridad reguladora, entonces, donde así se requiera, esa parte se eliminará de los Términos de Uso y las partes restantes seguirán siendo aplicables.

Estos Términos de Uso no crean ni infieren en los derechos que se pueden hacerse cumplir, por mediación de cualquier persona que no sea parte de ellos.

Estos Términos de Uso se rigen por las leyes del país donde se venda la Smart TV de LG y tanto usted como LGE acuerdan someterse a la jurisdicción exclusiva de los tribunales del país en el que se vende la Smart TV de LG en relación con los mismos.

Este Contrato se regirá por las leyes de la República de Corea, excluyendo sus conflictos de disposiciones legales.

Si usted tiene alguna pregunta o comentario sobre estos Términos de Uso, por favor póngase en contacto con www.lg.com.

Estos Términos de Uso pueden ser periódicamente actualizados por LGE. Si hacemos un cambio material en nuestros Términos de Uso, los actualizaremos a través de su software de LG u por otros medios.

Información del aviso de software de código abierto

Para obtener el código fuente correspondiente GPL, LGPL, MPL y otras licencias de código abierto que contiene este producto, visite <http://opensource.lge.com>.

Además del código fuente, podrá descargar las condiciones de las licencias, exención de responsabilidad de la garantía y avisos de copyright.

LG Electronics también le proporcionará código abierto en CD-ROM por un importe que cubre los gastos de su distribución (como el soporte, el envío y la manipulación) previa solicitud por correo electrónico a opensource@lge.com. Esta oferta es válida durante tres (3) años a partir de la fecha de adquisición del producto.

