

**43/50/55UK65\*, 43/50/55/65UK67\*, 43/50/55/65UK69\***

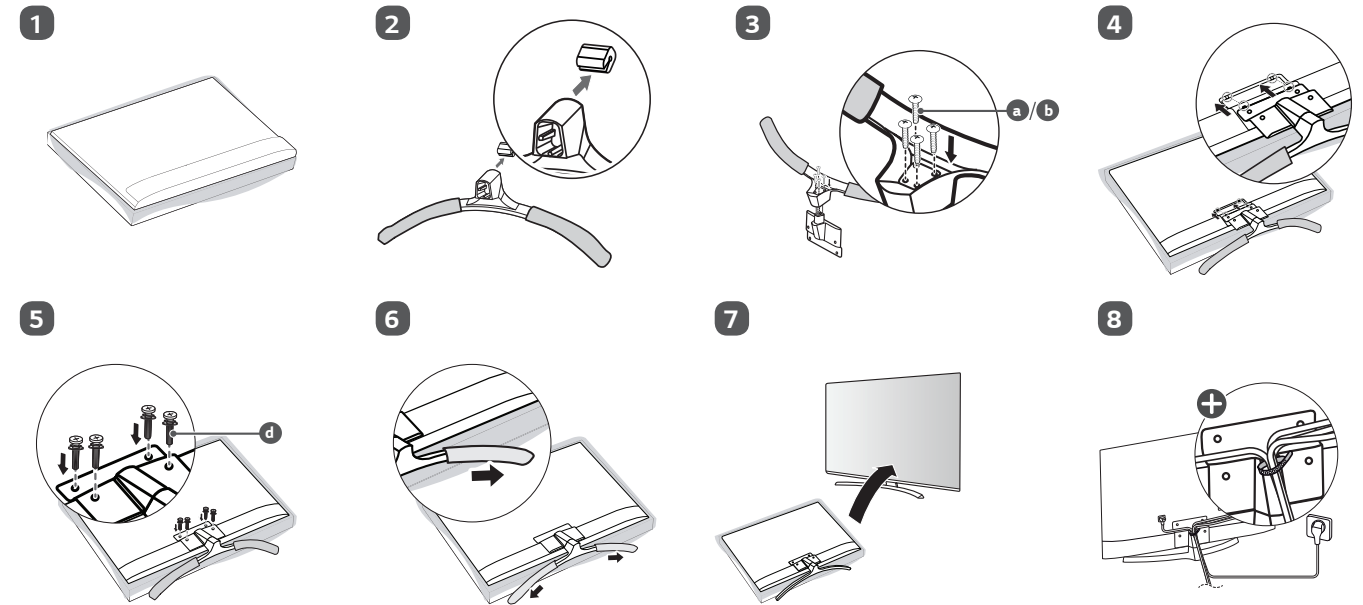

**70UK69\***

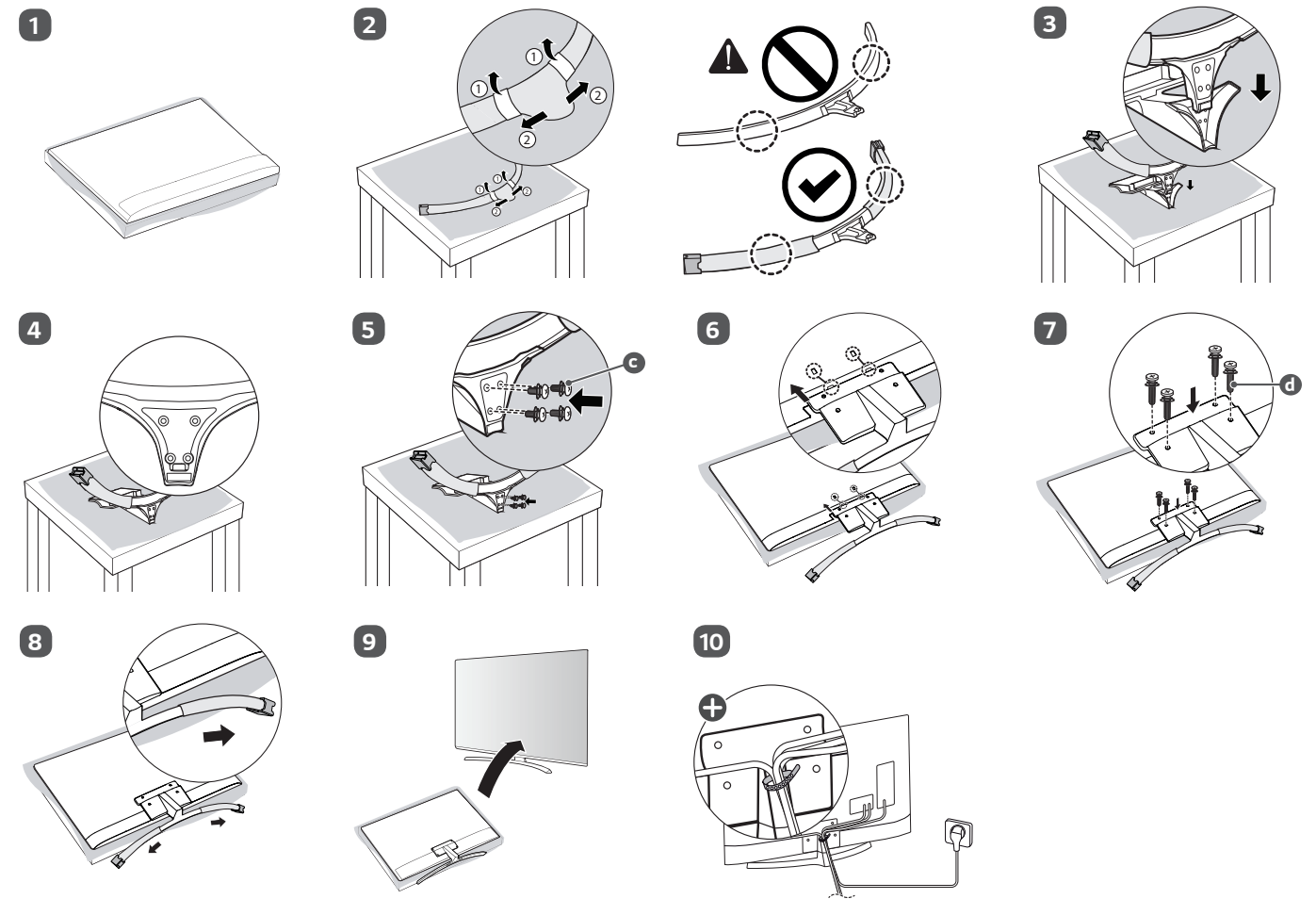

⊕ : Depending on model / Abhängig vom Modell / Selon le modèle / In base al modello / En función del modelo / Dependendo do modelo / Afhankelijk van het model / Ανάλογα με το μοντέλο / Odvisno od modela / Típusfüggő / Zależnie od modelu / Závísí na modelu / V závislosti od modelu / În funcție de model / В зависимости от модели / Sõltub mudelist / Priklauso nuo modelio / Atkarībā no modeļa / U zavisnosti od modela / Ovisno o modelu / Në varësi të modelit / Ovisno o modelu / Во зависност од моделот / Beroend på modell / Avhengig av modell / Afhængigt af modellen / Mallin mukaan / حسب الطراز /

<b>English</b>	<ul style="list-style-type: none"> <li>• Read <b>Safety and Reference</b>.</li> <li>• For the power supply and power consumption, refer to the label attached to the product.</li> </ul>	<b>Magyar</b>	<ul style="list-style-type: none"> <li>• Lásd: <b>Biztonsági óvintézkedések</b>.</li> <li>• A tápellátásra és az áramfogyasztásra vonatkozó adatok a készülékre ragasztott címkén találhatóak.</li> </ul>
<b>Deutsch</b>	<ul style="list-style-type: none"> <li>• Bitte lesen Sie <b>Sicherheitshinweise und Referenzen!</b></li> <li>• Informationen zur Stromversorgung und zum Stromverbrauch sind dem Etikett auf dem Gerät zu entnehmen.</li> </ul>	<b>Polski</b>	<ul style="list-style-type: none"> <li>• Przeczytaj <b>Zasady bezpieczeństwa i informacje dodatkowe</b>.</li> <li>• Dokładne informacje o zasilaniu i zużyciu energii są umieszczone na etykiecie znajdującej się na produkcie.</li> </ul>
<b>Français</b>	<ul style="list-style-type: none"> <li>• Lire le document <b>Sécurité et référence</b>.</li> <li>• Reportez-vous à l'étiquette apposée sur le téléviseur pour connaître l'alimentation et la consommation électrique.</li> </ul>	<b>Česky</b>	<ul style="list-style-type: none"> <li>• Přečtěte si část <b>Bezpečnost a reference</b>.</li> <li>• Informace o napájení a příkonu naleznete na štítku připevněném k výrobku.</li> </ul>
<b>Italiano</b>	<ul style="list-style-type: none"> <li>• Consultare la sezione <b>Sicurezza e informazioni di riferimento</b>.</li> <li>• Per l'alimentazione e il consumo di energia, consultare l'etichetta applicata sul prodotto.</li> </ul>	<b>Slovenčina</b>	<ul style="list-style-type: none"> <li>• Prečítajte si časť <b>Bezpečnosť a odkazy</b>.</li> <li>• Informácie o zdroji napájania a spotrebe elektrickej energie nájdete na štítku pripojenom k zariadeniu.</li> </ul>
<b>Español</b>	<ul style="list-style-type: none"> <li>• Leer <b>Seguridad y Referencias</b>.</li> <li>• Para obtener información acerca de la fuente de alimentación y el consumo de energía, consulte la etiqueta del producto.</li> </ul>	<b>Română</b>	<ul style="list-style-type: none"> <li>• Citiți <b>Siguranță și referințe</b>.</li> <li>• Pentru sursa de alimentare și consumul de energie, consultați eticheta atașată pe produs.</li> </ul>
<b>Português</b>	<ul style="list-style-type: none"> <li>• Consulte o manual de <b>Segurança e Referência</b>.</li> <li>• No que respeita à fonte de alimentação e ao consumo de energia, consulte a etiqueta mostrada no produto.</li> </ul>	<b>Български</b>	<ul style="list-style-type: none"> <li>• Прочетете <b>Безопасност и справки</b>.</li> <li>• Направете справка с етикета на продукта за електрозахранването и консумацията на енергия.</li> </ul>
<b>Nederlands</b>	<ul style="list-style-type: none"> <li>• Lees <b>Veiligheid en referentie</b> goed door.</li> <li>• Informatie over de stroomvoorziening en het stroomverbruik vindt u op het label op het product.</li> </ul>	<b>Eesti</b>	<ul style="list-style-type: none"> <li>• Lugege jaotist <b>Ohutus ja viited</b>.</li> <li>• Toiteallika ja energiatarbe kohta saate teavet tootele kinnitatud märgiselt.</li> </ul>
<b>Ελληνικά</b>	<ul style="list-style-type: none"> <li>• Ανάγνωση <b>Ασφάλεια και Αναφορά</b>.</li> <li>• Για πληροφορίες σχετικά με την τροφοδοσία και την κατανάλωση ενέργειας, δείτε την ετικέτα του προϊόντος.</li> </ul>	<b>Lietuvių k.</b>	<ul style="list-style-type: none"> <li>• Perskaitykite <b>Saugumas ir nuorodos</b>.</li> <li>• Informacijos apie maitinimą ir energijos sąnaudas rasite etikečių ant gaminio.</li> </ul>
<b>Slovenščina</b>	<ul style="list-style-type: none"> <li>• Preberite <b>Varnostne informacije in napotki</b>.</li> <li>• Podatke o napajanju in porabi energije si oglejte na nalepki izdelka.</li> </ul>	<b>Latviešu</b>	<ul style="list-style-type: none"> <li>• Izlasiet <b>Drošību un uzzīpi</b>.</li> <li>• Informāciju par elektroenerģijas padevi un patēriņu skatiet izstrādājumam pievienotajā etiķetē.</li> </ul>
<b>Hrvatski</b>	<ul style="list-style-type: none"> <li>• Pročitajte <b>Sigurnost i reference</b>.</li> <li>• Informacije o napajanju i potrošnji energije potražite na oznaci koja se nalazi na proizvodu.</li> </ul>	<b>Srpski</b>	<ul style="list-style-type: none"> <li>• Pročitajte <b>Bezbednost i informacije</b>.</li> <li>• Da biste saznali informacije u vezi sa napajanjem i potrošnjom energije, pogledajte oznaku na proizvodu.</li> </ul>
<b>Shqip</b>	<ul style="list-style-type: none"> <li>• Lexo <b>Siguria dhe referencat</b>.</li> <li>• Për ushqimin me energji dhe konsumin e energjisë, shih etiketën e ngjitur në produkt.</li> </ul>	<b>Norsk</b>	<ul style="list-style-type: none"> <li>• Les <b>Sikkerhet og referanse</b>.</li> <li>• Hvis du vil ha informasjon om strømforsyning og strømforbruk, kan du se på etiketten som er festet på produktet.</li> </ul>
<b>Bosanski</b>	<ul style="list-style-type: none"> <li>• Pročitajte <b>Sigurnost i upućivanje</b>.</li> <li>• Informacije o napajanju električnom energijom i potrošnji električne energije možete pronaći na naljepnici koja se nalazi na proizvodu.</li> </ul>	<b>Dansk</b>	<ul style="list-style-type: none"> <li>• Læs <b>Sikkerhed og Reference</b>.</li> <li>• Du kan få oplysninger om strømforsyning og strømforbrug på mærket, der sidder på produktet.</li> </ul>
<b>Македонски</b>	<ul style="list-style-type: none"> <li>• Прочитайте во <b>Безбедносни информации и референтни материјали</b>.</li> <li>• За напојувањето и потрошувачката на енергија, погледнете ја етикетата која е прикачена на производот.</li> </ul>	<b>Suomi</b>	<ul style="list-style-type: none"> <li>• Lue <b>Turvatoimet ja viittaukset</b>.</li> <li>• Tietoja virtalähteestä ja virrankulutuksesta on laitteeseen kiinnitettyssä tarrossa.</li> </ul>
<b>Svenska</b>	<ul style="list-style-type: none"> <li>• Läs <b>Säkerhet och referens</b>.</li> <li>• För strömförsörjning och strömförbrukning, se etiketten på produkten.</li> </ul>		<ul style="list-style-type: none"> <li>• قراءة الأمان والمرجع.</li> <li>• لمعرفة المزيد حول مصدر الإمداد بالطاقة والمعايير استهلاك الطاقة، راجع الملصق الموجود على المنتج.</li> </ul>

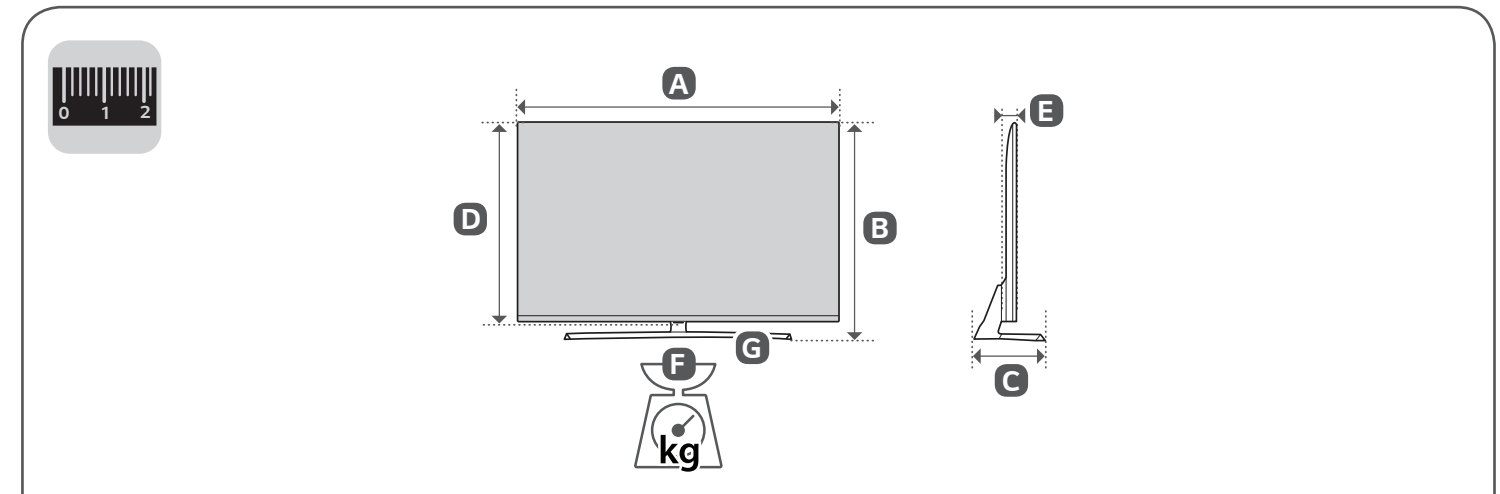
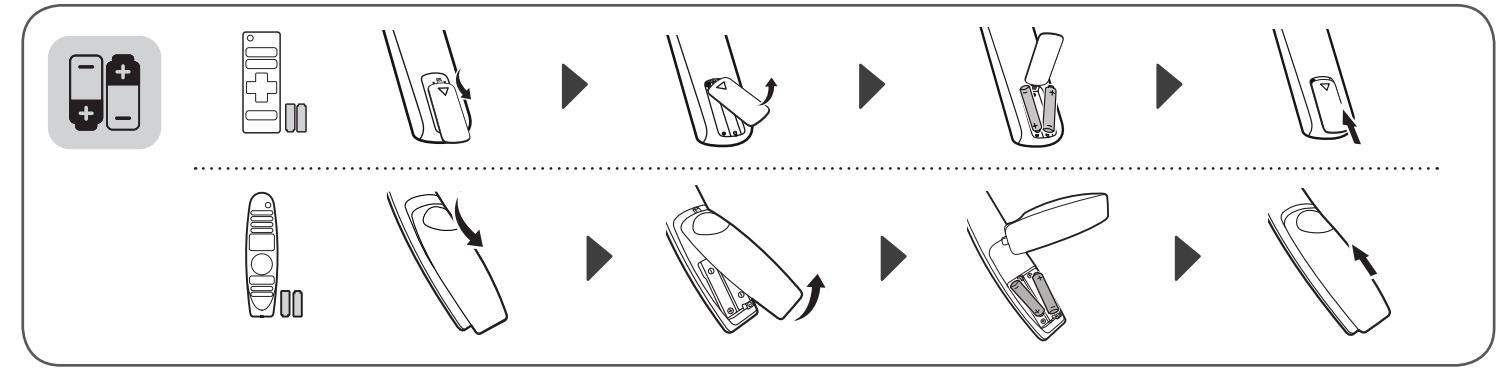
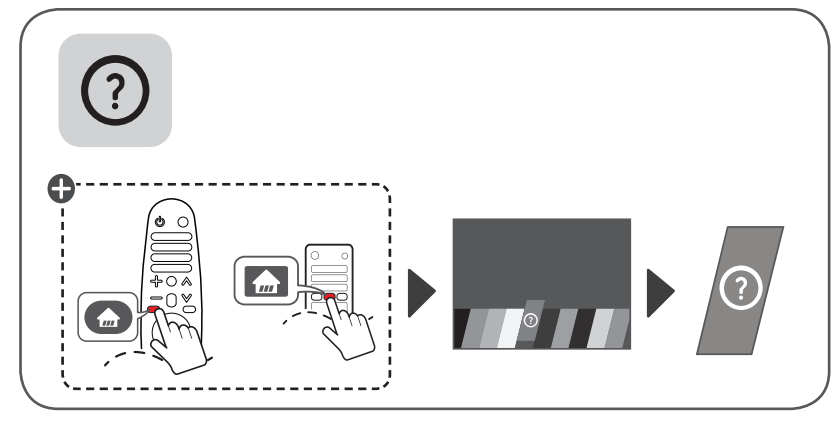
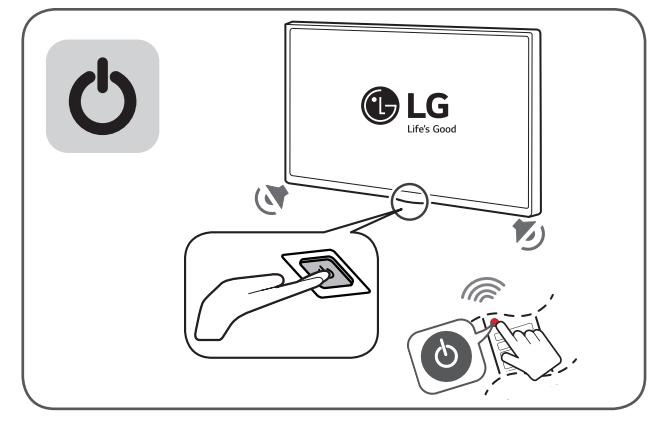
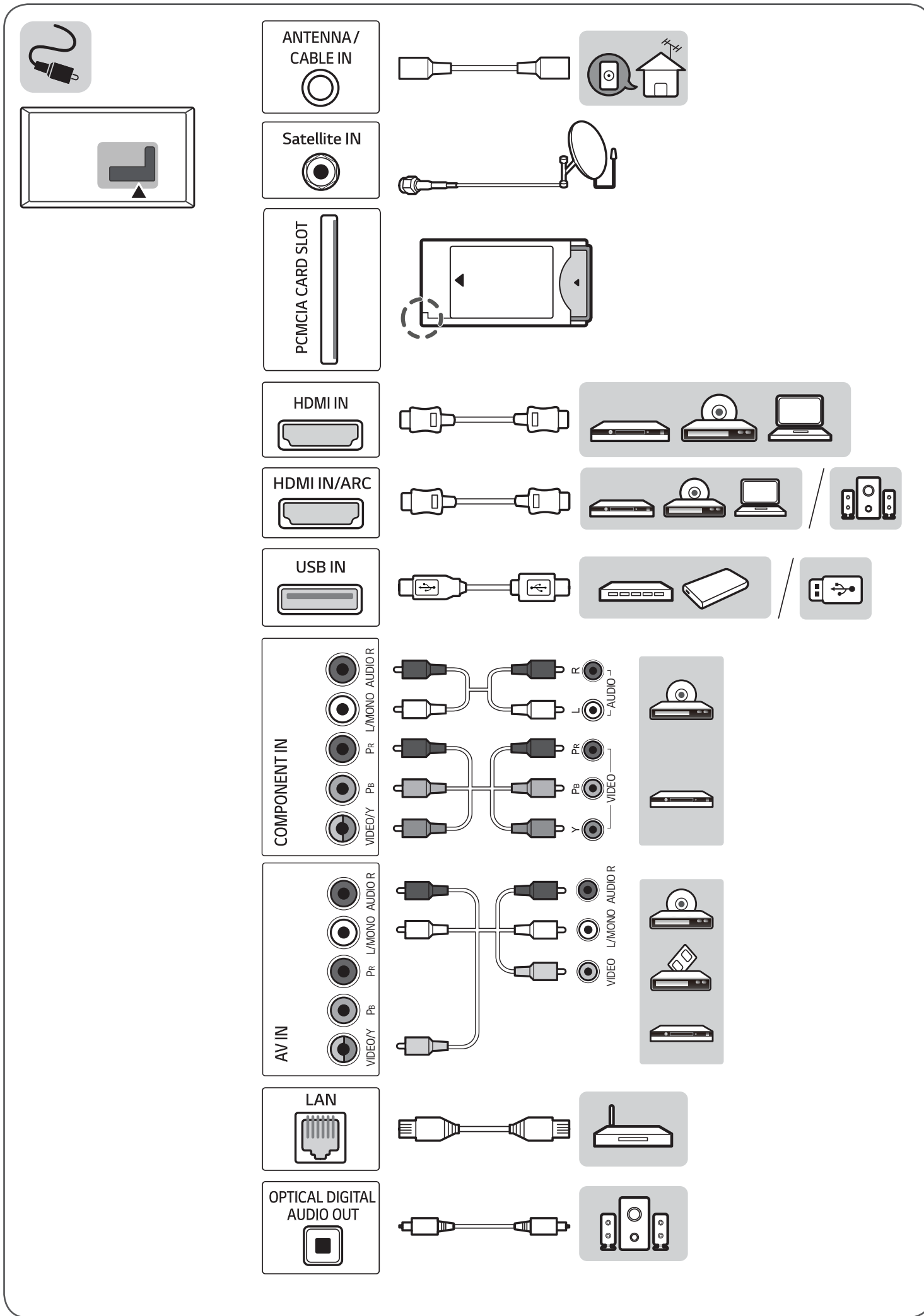

	A	B	C	D	E	F	F-G
	(mm)				(kg)		
43UK6950PLB 43UK6710PLB 43UK6510PLB 43UK6750PLD 43UK6550PLD	975	631	224.6	571	86.4	10.3	9.1
50UK6950PLB 50UK6710PLB 50UK6510PLB 50UK6750PLD 50UK6550PLD	1128	715	259.2	658	86.4	12.8	11.6
55UK6950PLB 55UK6710PLB 55UK6510PLB 55UK6750PLD 55UK6550PLD	1237	775	259.2	718	63.8	17.3	16.0
65UK6950PLB 65UK6710PLB 65UK6750PLD	1456	903	310.9	841	64.8	27.5	26.0
70UK6950PLA	1573	968	350.1	910	69.0	35.3	32.5
Power requirement				AC 100-240 V ~ 50 / 60 Hz			



## РЪКОВОДСТВО НА ПРИТЕЖАТЕЛЯ

# Безопасност и справки

LED телевизор\*

\* LG LED телевизорът е с LCD екран и LED подсветка.

Прочетете това ръководство внимателно, преди да използвате вашето устройство, и го запазете за бъдещи справки.

[www.lg.com](http://www.lg.com)

Copyright © 2018 LG Electronics Inc. Всички права запазени.

# Предупреждение!

## Инструкции за безопасност



**ВНИМАНИЕ**  
ИМА РИСК ОТ ТОКОВ УДАР,  
НЕ ОТВАРЯЙТЕ



ВНИМАНИЕ : ЗА ДА НАМАЛИТЕ РИСКА ОТ ТОКОВ УДАР, НЕ СВАЛЯЙТЕ ПРЕДНИЯ КАПАК (ИЛИ ЗАДНИЯ). УСТРОЙСТВОТО НЕ СЪДЪРЖА ЧАСТИ, КОИТО МОГАТ ДА СЕ ОБСЛУЖВАТ ОТ ПОТРЕБИТЕЛЯ. ОБЪРНЕТЕ СЕ КЪМ КВАЛИФИЦИРАНИ ТЕХНИЦИ.

 Този символ служи за уведомяване на потребителя за наличието на неизолирано "опасно напрежение" в устройството, което може да разполага с достатъчна сила, за да породи риск от токов удар, който да нарани човек.

 Този символ служи за уведомяване на потребителя за наличието на съпътстваща устройството документация с важни инструкции за работата и поддръжката (обслужването).

ПРЕДУПРЕЖДЕНИЕ : ЗА ДА НАМАЛИТЕ РИСКА ОТ ПОЖАР ИЛИ ТОКОВ УДАР, НЕ ИЗЛАГАЙТЕ ТОЗИ ПРОДУКТ НА ДЪЖД ИЛИ ВЛАГА.

- ЗА ДА ПРЕДОТВРАТИТЕ ОПАСНОСТТА ОТ РАЗПРОСТРАНЕНИЕ НА ПОЖАР, ВИАНАГИ СЪХРАНЯВАЙТЕ ПРОДУКТА ДАЛЕЧ ОТ ИЗТОЧНИЦИ НА ОТКРИТ ОГЪН.
- **Не поставяйте телевизора и дистанционното управление в следните среди:**
  - Дръжте продукта далеч от пряка слънчева светлина.
  - Зона с висока влажност, например баня
  - Близко до източник на топлина, като печка и други устройства, генериращи топлина.
  - Близко до кухненски плотове или овлажнителни, където продуктът може лесно да бъде изложен на пара или мазнина.
  - Зона, изложена на дъжд или вятър.
  - Не го излагайте на капки или пръски и не поставяйте предмети, пълни с течности, като например вази, чаши и т.н., върху или над уреда (например на рафтове над него).
  - В близост до запалими предмети, като например бензин или свещи, и не излагайте телевизора на директен въздушен поток от климатик.
  - Не го монтирайте на места с прекомерно много прах. В противен случай това може да доведе до пожар, токов удар, взрив/експлозия, неизправност или деформиране на продукта.

### • Вентилация

- Монтирайте телевизора си на място с подходяща вентилация. Не го монтирайте в затворено пространство, като например шкаф за книги.
  - Не поставяйте продукта върху мокет или възглавница.
  - Не блокирайте и не покривайте продукта с текстилни и други материали, докато е включен.
  - Внимавайте да не докосвате вентилационните отвори. Когато гледате телевизора продължително време, вентилационните отвори може да се нагорещат.
  - Предпазвайте захранващия кабел от физически или химически повреди като огъване, прищипване, защипване във врати или настъпване. Обръщайте особено внимание на щепселите, стенните контакти и мястото, където кабелът влиза в устройството.
  - Не премествайте телевизора, докато е включен захранващият кабел.
  - Не използвайте повреден или разхлабен захранващ кабел.
  - Когато изваждате захранващия кабел, се уверете, че го хващате за щепсела. Не дърпайте захранващия кабел, за да изключите телевизора от контакта.
  - Не свързвайте твърде много устройства към един и същ променливотоков контакт, тъй като това може да доведе до пожар или токов удар.
  - **Изключване на устройството от захранването**
    - Захранващият щепсел е прекъсвачът. В случай на извънредна ситуация захранващият щепсел трябва да е на леснодостъпно място.
    - Не позволявайте на децата си да се качват върху телевизора или да се прилепват към него. В противен случай той може да падне, което да причини сериозно нараняване.
    - **Заземяване на външна антена** (Може да се различава в зависимост от държавата):
      - Ако е монтирана външна антена, следвайте мерките за безопасност по-долу.
- Система с външна антена не трябва да бъде разполагана в близост до наземни електропроводи или други електрически лампи, до електрически вериги или на места, където би могла да влезе в контакт с такива електропроводи или вериги, тъй като може да бъдат причинени сериозни наранявания или смърт. Уверете се, че системата с антена е заземена, за да бъде осигурена известна защита срещу повишаване на напрежението и натрупан статичен заряд.
- Член 810 от Националния електрически кодекс (National Electrical Code – NEC) на САЩ, предоставя информация по отношение на правилното заземяване на антената и поддържащата структура, заземяване на входния кабел към излъчващото устройство на антената, размера на заземяващите проводници, местоположението на излъчващото устройство на антената, свързване към заземяващи електроди и изисквания за заземяващия електрод.
- Заземяване на антена съгласно Националния електрически кодекс, ANSI/NFPA 70

- **Заземяване** (С изключение на устройства, които не са заземени.)
  - Телевизор с троен заземен щепсел за променливотоково захранване трябва да бъде свързан към заземен променливотоков контакт с три отвора. Уверете се, че сте свързали заземяващия кабел, за да избегнете евентуален токов удар.
  - Никога не докосвайте този уред или антената по време на гръмотевична буря. Може да ви удари ток.
  - Уверете се, че захранващият кабел е свързан стабилно към телевизора и стенния контакт, в противен случай може да възникне повреда на щепсела и контакта, а в екстремни случаи може да възникне пожар.
  - Не поставяйте метални или запалими предмети в продукта. Ако в продукта попадне чужд обект, извадете захранващия кабел от контакта и се свържете с отдела за обслужване на клиенти.
  - Не докосвайте края на захранващия кабел, докато е включен. Може да ви удари ток.
- **Ако възникне някоя от следните ситуации, изключете незабавно продукта от контакта и се свържете с местния отдел за обслужване на клиенти.**
  - Продуктът е повреден.
  - Ако в продукта (например адаптера за променлив ток, захранващия кабел или телевизора) проникне вода или друго вещество.
  - Ако замирише на дим или от телевизора излизат други миризми
  - По време на гръмотевична буря или при продължително използване.

Дори когато телевизорът е изключен от дистанционно управление или бутон, променливотоковото захранване е свързано към уреда, ако не е изключен от контакта.
- Не използвайте електрически уреди с високо напрежение близо до телевизора (например уреди против насекоми). В противен случай устройството може да се повреди.
- Не се опитвайте да модифицирате този продукт по какъвто и да било начин, без писмено разрешение от LG Electronics. Може да възникне случаен пожар или токов удар. Обръщайте се към местния отдел за обслужване на клиенти за обслужване или ремонт. Неупълномощени промени може да анулират правото на потребителя да използва този продукт.
- Използвайте единствено разрешени допълнителни устройства/аксесоари, одобрени от LG Electronics. В противен случай това може да доведе до пожар, токов удар, неизправност или повреда на продукта.
- Никога не демонтирайте АС адаптера или захранващия кабел. Това може да доведе до опасност от пожар или токов удар.
- Работете внимателно с адаптера, за да избегнете изпускане или удар. Евентуален удар може да повреди адаптера.
- За да намалите риска от пожар или токов удар, не докосвайте телевизора с мокри ръце. Ако шифтовете на щепсела са мокри или покрити с прах, ги изсушете напълно, респ. избършете праха.

#### • Батерии

- Съхранявайте аксесоарите (батерия и т.н.) на безопасно място, далеч от достъпа на деца.
- Не причинявайте късо съединение, не разглобявайте и не позволявайте прегряване на батериите. Не изхвърляйте батериите в огън. Батериите не трябва да бъдат излагани на прекомерна топлина.

#### • Преместване на продукта

- При преместване на продукта се уверете, че е изключен, щепселът е изваден от контакта и всички кабели са извадени. Може да са нужни двама или повече души за носене на по-големи телевизори. Не натискайте и не оказвайте натиск върху предния панел на телевизора. Това може да доведе до повреда на продукта, опасност от пожар или нараняване.
- Дръжте влагоабсорбиращия материал и виниловите опаковъчни материали далеч от достъпа на деца.
- Не позволявайте удар, изпускане на предмети върху продукта и не изпускате нищо върху екрана.
- Не натискайте силно панела с ръка или с остър предмет, като например пирон, молив или химикалка, и не го драскайте. Това може да повреди екрана.

#### • Почистване

- При почистване извадете захранващия кабел от контакта и избършете леко с мека/суха кърпа. Не пръскайте вода или други течности директно върху телевизора. Никога не използвайте препарат за стъкло, освежител за въздуха, инсектициди, лубриканти, восък (за автомобили, промишлен), абразивни материали, разреждател, бензол, спирт и т.н., които могат да повредят продукта и/или неговия панел. Това може да доведе до токов удар или повреда на продукта.

## Подготовка

- При първото включване на телевизора след като е бил доставен от завода е възможно инициализацията му да отнеме няколко минути.
- Възможно е вашият телевизор да изглежда различно от този на показаното изображение.
- OSD (екранното меню) на вашия телевизор може леко да се различава от това, показано в ръководството.
- Наличните менюта и опции може да се различават от входния източник или модела на устройството, което използвате.
- В бъдеще е възможно към този модел телевизори да се добавят нови функции.
- Устройството трябва да има лесен достъп до място с електрически контакт. Някои устройства нямат бутон за включване/изключване, изключването на устройството се осъществява с изваждане на захранващия кабел от контакта.
- Артикулите, предоставени заедно с продукта ви, може да са различни в зависимост от модела.
- Продуктовите спецификации или съдържанието на това ръководство може да се променят без предизвестие поради актуализиране на функции на продукта.
- За оптимална връзка HDMI кабелите и USB устройствата трябва да разполагат с фасети с плътност под 10 мм и ширина 18 мм. Използвайте удължителен кабел, който поддържа USB 2.0, ако USB кабелът или USB паметта не се побира в USB порта на телевизора ви.

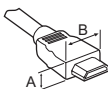

\*A ≤ 10 мм

\*B ≤ 18 мм

- Използвайте сертифициран кабел, с логото на HDMI върху него.
- Ако не използвате сертифициран HDMI кабел, е възможно екранът да не се показва или да възникне грешка при свързване. (Препоръчани типове HDMI кабел)
  - Високоскоростен HDMI<sup>®/TM</sup> кабел (3 м или по-малко)
  - Високоскоростен HDMI<sup>®/TM</sup> кабел с Ethernet (3 м или по-малко)
- Как да използвате феритната сърцевина (В зависимост от модела)
  - Използвайте феритната сърцевина за намаляване на електромагнитните смущения в захранващия кабел. Омотайте захранващия кабел около феритната сърцевина веднъж.

[Откъм стената]

[Откъм телевизора]

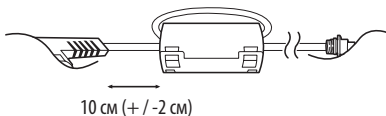

10 см (+/- 2 см)

## Закупува се отделно

С цел повишаване на качеството самостоятелно закупените артикули могат да се променят или актуализират без предизвестие. За да закупите такива, се обърнете към местния представител. Тези устройства работят само с определени модели. Наименованието на модела или дизайна му могат да се променят в зависимост от надстройката на функциите на продукта или фактори и условия, свързани с производителя.

### Дистанционно управление Magic

(В зависимост от модела)

AN-MR18BA

Проверете дали Вашият модел телевизор поддържа Bluetooth в спецификациите на безжичния модул, за да се разберете дали може да се използва с дистанционното управление Magic.

## Конзола за монтиране на стена

(В зависимост от модела)

Непременно използвайте винтове и конзоли за стена, които отговарят на стандартите VESA. В следната таблица са представени стандартните размери на комплектите при монтаж на стена.

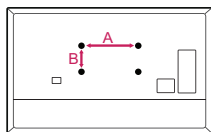

<b>Модел</b>	49SK85*	55SK81*
	49SK81*	55SK80*
	49SK80*	55UK75*
	49UK75*	55UK65*
	43/50UK65*	55UK69*
	43/50UK69*	55UK67*
	43/50UK67*	49/55UK64*
	43/50UK64*	49/55UK63*
	43/50UK63*	49LK59*
	32/43/49LK61*	49LK60*
32/43/49LK62*	49/55/60UK62*	
43LK59*		
43LK60*		
43UK62*		
<b>VESA (A x B) (мм)</b>	200 x 200	300 x 300
<b>Стандартен винт</b>	M6	M6
<b>Брой винтове</b>	4	4
<b>Конзола за монтиране на стена</b>	LSW240B MSW240	OLW480B MSW240
<b>Модел</b>	55/65SK95*	75SK81*
	55/65SK85*	70/75/86UK65*
	65SK81*	75/86UK67*
	65SK80*	75UK62*
	65UK75*	70UK69*
	65UK65*	
	65UK69*	
	65UK67*	
	65UK64*	
	65UK63*	
<b>VESA (A x B) (мм)</b>	300 x 300	600 x 400
<b>Стандартен винт</b>	M6	M8
<b>Брой винтове</b>	4	4
<b>Конзола за монтиране на стена</b>	OLW480B	LSW640B

## Повдигане и преместване на телевизора

Когато премествате или повдигате телевизора, прочетете следната информация, за да предотвратите надраскване или повреда и да осигурите безпроблемно транспортиране, независимо от модела и размера на телевизора.

- Препоръчително е да премествате телевизора в кутията или опаковъчния материал, в който първоначално е бил доставен.
- Преди да местите или повдигате телевизора, изключете захранващия и всички останали кабели.
- Когато държите телевизора, екранът трябва да бъде обърнат към вас, за да го предпазите от повреда.



- Придържайте добре горната и долната страна на рамката на телевизора. Не докосвайте прозрачната част, високоворителя или решетъчната зона на високоворителя.

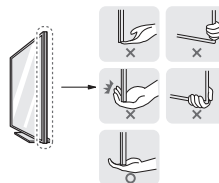

- Когато транспортирате голям телевизор, са необходими поне 2 души.
- Когато носите телевизора, го дръжте, както е показано на следната фигура.



- Когато транспортирате телевизора, не го излагайте на раздрусване или прекомерна вибрация.
- Когато транспортирате телевизора, го дръжте в изправено положение, никога не го обръщайте на една страна и не го наклоняйте наляво или надясно.
- Не прилагайте прекомерен натиск, за да не причините огъване/пречупване на конзолата на корпуса, тъй като това може да повреди екрана.
- При пренасяне на телевизора внимавайте да не повредите изпъкналите бутони.

БЪЛГАРСКИ



- Винаги избягвайте да докосвате екрана, тъй като това може да доведе до повреда на екрана.
- Не премествайте телевизора, като държите скобите за придържане на кабела, тъй като те може да се счупят и това може да доведе до наранявания и щети по телевизора.
- Когато закрепяте стойката към телевизора, поставете екрана насочен надолу върху маса или хоризонтална повърхност с мека подложка, за да предпазите екрана от надраскване.

## Монтаж на маса

- 1 Повдигнете и завъртете телевизора в изправена позиция върху маса.
  - Оставете разстояние от 10 см (минимум) от стената, за да осигурите необходимата вентилация.

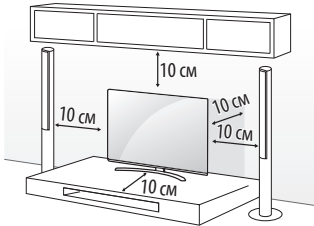

(В зависимост от модела)

- 2 Включете захранващия кабел в стенов контакт.



- Не използвайте чужди вещества (масла, смазочни средства и др.) върху частите на винта при монтажа на продукта.  
(Това може да повреди продукта.)
- Ако поставите телевизора на стойка, трябва да предприемете действия да предотвратите преобръщането на продукта. В противен случай той може да падне, което да причини нараняване.
- За да осигурите безопасността и продължителната експлоатация на продукта, не използвайте никакви неодобрени елементи.
- Всяка повреда или щети, нанесени вследствие използването на неодобрени елементи, не се обхващат от гаранцията.
- Уверете се, че винтовете са поставени правилно и са затегнати добре. (Ако не са достатъчно затегнати, телевизорът може да се наклони напред след монтиране.) Не използвайте прекомерна сила и не затягайте прекалено винтовете; в противен случай винтовете могат да се повредят и да не се затегнат правилно.

## Прикрепване на телевизора към стена

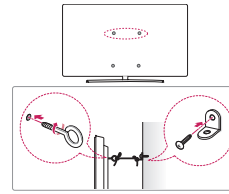

(В зависимост от модела)

- 1 Поставете и затегнете шарнирните болтове или конзолите и болтовете на гърба на телевизора.
  - Ако на нивото на шарнирните болтове има поставени болтове, най-напред извадете болтовете.
- 2 Монтирайте конзолите на стената с помощта на болтовете. Напаснете местоположението на конзолата за стена с шарнирните болтове на гърба на телевизора.
- 3 Свържете добре шарнирните болтове с конзолите за стена чрез здраво въже. Непременно дръжете въжето хоризонтално спрямо повърхността.

- Използвайте достатъчно устойчива и голяма платформа или шкаф, за да осигурите поддръжка за телевизора.
- Не се предоставят конзоли, болтове и въжета. Можете да получите допълнителни аксесоари от местния дилър.

## Монтиране на стена

Внимателно монтирайте допълнителна конзола за стена на гърба на телевизора и след това на здрава стена, перпендикулярно спрямо пода. Когато монтирате телевизора на повърхности от други строителни материали, моля, обърнете се към квалифицирани специалисти. LG препоръчва монтажът на стена да се извърши от квалифициран професионалист. Препоръчваме използването на оригинална скоба за стенен монтаж на LG. Стойката за монтиране на стена на LG може лесно да се движи при свързани кабели. В случай, че използвате друга скоба, моля използвайте такава, която осигурява стабилно закрепване за стената, както и достатъчно разстояние за включване на външни устройства. Препоръчително е да свържете всички кабели преди монтаж на фиксирани конзоли за стена.

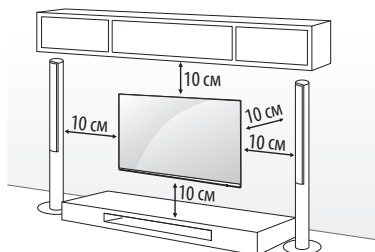

(В зависимост от модела)



- Премахнете стойката, преди да монтирате телевизора на конзола за стена, като изпълните закрепянето на стойката в обратен ред.
- За повече информация относно винтовете и монтажната конзола за стена вижте отделно закупения продукт.
- Ако планирате да монтирате продукта на стена, прикрепете стандартна конзола за монтаж VESA (допълнителни части) към гърба на продукта. Когато монтирате конзолата за стена (допълнителни части) към уреда, прикрепете я внимателно, за да не падне.
- При монтиране на телевизора на стена внимавайте да не го монтирате чрез увесване на захранващия кабел и кабелите за сигнал на задната част на телевизора.
- Не поставяйте продукта на стена, ако може да бъде изложен на олио или пръски от олио. Това може да повреди продукта и да доведе до падане поради хлъзгане.

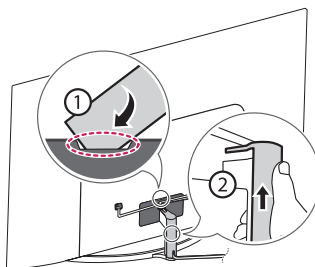

- Не използвайте остър предмет за отстраняване на капачката на кабела. Това може да доведе до увреждане на кабела или корпуса. Може също така да причини телесни наранявания. (В зависимост от модела)
- Когато монтирате конзолата за монтаж на стена, е препоръчително да покриете отвора за прикрепване с лепенката, за да предотвратите влизането на прах и насекоми в него. (В зависимост от модела)

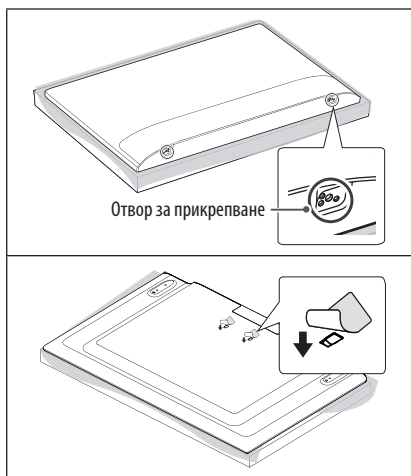

БЪЛГАРСКИ

## Свързване

Свържете различни външни устройства с телевизора и превключвателните режими за входния сигнал, за да изберете съответното външно устройство. За допълнителна информация относно свързването на външни устройства, разгледайте ръководството на съответното устройство.

### Антенна/кабел

Включете телевизора в стенно гнездо за антена чрез радиочестотен кабел (75 Ω).

- Използвайте сплитер на сигнала, който е предназначен за повече от 2 телевизора.
- Ако качеството на изображението е лошо, монтирайте усилвател на сигнала, за да го подобрите.
- Ако качеството на изображението е слабо със свързана антена, опитайте да настроите антената отново в правилната посока.
- Кабелът на антената и преобразувателят не се предоставят в комплекта.
- За местоположение, където не се поддържа ULTRA HD излъчване, този телевизор не може да получава ULTRA HD излъчвания директно. (В зависимост от модела)

### Сателитна чиния

Свържете телевизора със сателитна чиния и включете в сателитно гнездо чрез сателитен радиочестотен кабел (75 Ω). (В зависимост от модела)

### CI модул

Гледайте кодираните (платените) услуги в цифров телевизионен режим. (В зависимост от модела)

- Проверете дали CI модулът е поставен в слота за PCMCIA в правилната посока. Ако модулът не е поставен правилно, това може да причини увреждане на телевизора и слота на PCMCIA картата.
- Ако телевизорът не показва нито видео, нито аудио при свързване на CI+ CAM, моля, свържете се с оператора на наземни/кабелни/сателитни услуги.

## Други връзки

Свържете вашия телевизор към външни устройства. За най-добро качество на изображение и звук свържете външното устройство и телевизора с HDMI кабел. Някои отделни кабели не са предоставени.

### HDMI

- Поддържан HDMI аудиоформат :  
(В зависимост от модела)  
DTS (44,1 kHz / 48 kHz / 88,2 kHz / 96 kHz),  
DTS HD (44,1 kHz / 48 kHz / 88,2 kHz / 96 kHz / 176,4 kHz / 192 kHz),  
True HD (48 kHz),  
Dolby Digital / Dolby Digital Plus (32 kHz / 44,1 kHz / 48 kHz),  
PCM (32 kHz / 44,1 kHz / 48 kHz / 96 kHz / 192 kHz)

(Само за UHD модели)

-  → **Картина** → **Допълнителни настройки** → **HDMI ULTRA HD Deep Colour**
  - Вкл. : Поддържа 4K при 50/60 Hz (4:4:4, 4:2:2, 4:2:0)
  - Изкл. : Поддържа 4K при 50/60 Hz 8 бита (4:2:0)Ако устройството, свързано към Вход, също така поддържа ULTRA HD Deep Colour, вашата картина може да бъде по-ясна. Но ако устройството не го поддържа, може да не работи правилно. В такъв случай променете настройката на телевизора **HDMI ULTRA HD Deep Colour** на изключени.

### USB

Възможно е някои USB хъбове да не работят. Ако USB устройство, свързано чрез USB хъб, не бъде открито, свържете го директно с USB порта на телевизора.

### Външни устройства

Наличните външни устройства са: Blu-ray плейър, HD приемници, DVD плейри, VCR, аудио системи, USB устройства за съхранение, компютри, игрови конзоли и други външни устройства.

- Свързването на външно устройство може да е различно в зависимост от модела.
- Свържете външните устройства с телевизора, независимо от реда на подреждане на телевизионните портове.
- Ако записвате телевизионна програма с Blu-ray/DVD рекордер или VCR, непременно включете входния кабел за сигнала от телевизора в самия телевизор чрез DVD рекордер или VCR. За подробности относно записването направете справка в ръководството на потребителя на свързаното устройство.
- За да се запознаете с инструкциите за работа, разгледайте ръководството за използване на външното оборудване.

- Ако включвате устройство за игри в телевизора, използвайте кабела, предоставен с това устройство.
- В режим на работа с компютър е възможно да се появи шум, произтичащ от резолюцията, вертикалния шаблон, контраста или яркостта. Ако доловите шум, променете резолюцията на изхода на компютъра, настройте различна стойност на опресняване или регулирайте яркостта и контраста от меню Картина, докато картината се изчисти.
- В режим на компютър някои настройки на разделителната способност може да не работят правилно в зависимост от графичната карта.
- Ако на компютъра ви се възпроизвежда съдържание с ULTRA HD качество, видеото или аудио е възможно да има смущения от време на време в зависимост от ефективността на компютъра ви. (В зависимост от модела)
- При свързване чрез кабелна LAN мрежа се препоръчва използването на кабел CAT 7. (Само когато е осигурен LAN порт.)
- За продуктите от серия LK HDR (High Dynamic Range) изображенията могат да бъдат прегледани през интернет или при свързване на устройства, които са съвместими с HDMI 1.4, посредством USB кабел.

## Дистанционно настройване на RS-232C

За да получите информация относно външно дистанционното настройване на RS-232C, моля, посетете [www.lg.com](http://www.lg.com). Изтеглете и прочетете ръководството. (В зависимост от модела)



- Не изпускате продукта и не позволявайте да се преобърне, докато свързвате външни устройства. В противен случай това може да доведе до нараняване или повреда на продукта.
- При свързване на външни устройства като игрални видеоконзоли се уверете, че свързващите кабели са достатъчно дълги. В противен случай, продуктът може да падне, което да доведе до нараняване или повреда на продукта.

## Използване на бутон

Можете да работите лесно с функциите на телевизора чрез бутона.

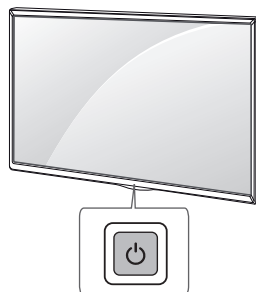

### Основни функции







Включване (Натискане)  
Изключване <sup>1</sup> (Натискане и задържане)  
Управление на менюто (Натискане <sup>2</sup>)  
Избор от менюто (Натискане и задържане <sup>3</sup>)

- 1 Всички работещи приложения ще се затворят и всеки запис, който се изпълнява, ще спре. (В зависимост от държавата)
- 2 Натиснете за кратко бутона, докато телевизорът е включен, за да навигирате в менюто.
- 3 Можете да използвате функцията, когато влезете в управлението на менюто.

### Регулиране на менюто

Когато телевизорът е включен, натиснете веднъж бутона . Можете да коригирате елементите на менюто чрез бутона.

	Изключване на захранването.
	Сменя входния източник.
	Превърта през запазените програми или канали.
	Регулира силата на звука.



# Използване на дистанционното управление Magic

(В зависимост от модела)

Описанията в това ръководство съответстват на бутоните на дистанционното управление. Моля, прочетете внимателно това ръководство и използвайте правилно телевизора. Ако се появи съобщение „Батерията на дистанционното управление Magic е изтощена. Моля, сменете батерията.“, сложете нова батерия.

За да смените батериите, отворете капака за батерии, сменете ги (1,5 V AA), като спазвате съответствието на ⊕ и ⊖ клеми, посочени върху табелката в гнездото, след което затворете капака. Винаги насочвайте дистанционното управление към сензора за дистанционно управление на телевизора. За да извадите батериите, извършете действията за поставяне в обратна посока.

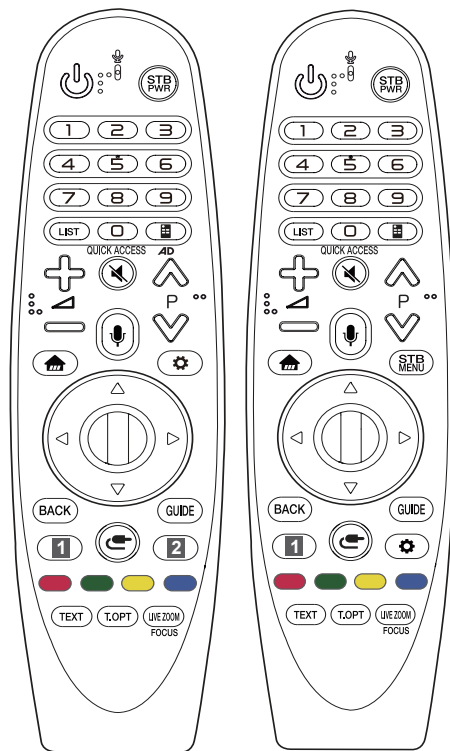

(Някои бутони и услуги може да не се предлагат в зависимост от моделите и регионите.)

\* За да използвате бутона, натиснете и задръжте за повече от 3 секунди.

**⏻ (ЗАХРАНВАНЕ)** Включва или изключва захранването на телевизора.

**STB PWR** Можете да включите или изключите вашия цифров приемник чрез добавяне на цифровия приемник към универсалното дистанционно управление за вашия телевизор.

**Цифровите бутони** въвеждат числа.

**LIST** Влизате в списъка със записани програми.

**⏪ (Отдалечен екран)** Показва Отдалечения екран.

- Предоставя достъп до Менюто за универсално управление в някои региони.

**AD\*** Функцията за аудиоописания ще бъде разрешена.

**QUICK ACCESS\*** Можете да получите достъп до приложения или Live TV чрез бутоните с числа, съответстващи на функциите.

**⏮** Регулира силата на звука.

**⏸ (Изкл. Звук)** Изключва всички звуци.

**⏹\*** (Изкл. Звук) Отваряне на менюто **Достъпност**.

**⏮ P ⏭** Превърта през запазените програми или канали.

**🗣 (Гласово разпознаване)**

За да използвате функцията за гласово разпознаване, е необходимо да разполагате с мрежова връзка.

След като лентата за показване на глас се активира на екрана на телевизора, натиснете и задръжте бутона и изговорете командата си.

**🏠 (Начало)** Показва началното меню.

**🏠\*** (Начало) Показва предходната хронология.

**STB MENU** Извежда началното меню на цифровия приемник.

- Когато не гледате с цифров приемник: извежда се екранът на цифровия приемник.

**⓪ (Колелце (OK))** Натиснете центъра на бутона Колелце, за да изберете меню. Можете да смените програмите, като използвате бутона „Колелце“.

**⏶ ⏷ ⏸ ⏹ (нагоре/надолу/наляво/надясно)** Натиснете бутона нагоре, надолу, наляво или надясно, за да превъртите менюто. Ако натиснете бутоните ⏶ ⏷ ⏸ ⏹, докато използвате показалеца, той ще излезе от екрана и дистанционното управление Magic ще работи като обикновено дистанционно управление. За да се покаже показалецът на екрана отново, разклатете дистанционното управление Magic наляво-надясно.

**BACK** Връщате се на предишното ниво.

**BACK\*** Изтрива всичко на екрана и връща последния входящ сигнал.

**GUIDE** Показва справочника за програми.

**1, 2 Бутони за услугата за поточно предаване** Свързва се към услугата за възпроизвеждането на видеозаписи в реално време.

**↺ (Вход)** Сменя входа.

**↺\*** (Вход) Показване на всички списъци със сигнали от външни устройства.

**⚙ (Бързи настройки)** Предоставя достъп до бързите настройки.

**⚙\*** (Бързи настройки) Показване на менюто **Всички настройки**.

**🔴, 🟢, 🟡, 🔵** С тях влизате в специални функции на някои менюта.

**🔴\*** (Червен бутон) Стартира функцията за запис.

**Бутони за телетекст (TEXT, T.OPT)** Тези бутони се използват за телетекст.

**LIVE ZOOM** Чрез мащабиране на избраната зона вие можете да я прегледате на цял екран.

**FOCUS\*** Можете да мащабирате върху зоната, където е насочено дистанционното управление.

## Регистриране на дистанционното управление Magic

### Как да регистрирате дистанционното управление Magic

За да използвате дистанционното управление Magic Remote, първо го сдвоете с вашия телевизор.

- 1 Поставете батериите в дистанционното управление Magic Remote и включете телевизора.
- 2 Насочете дистанционното управление Magic Remote към телевизора и натиснете бутона  **Колелце (OK)** на дистанционното.

\* Ако телевизорът не успее да регистрира дистанционното управление Magic Remote, опитайте отново, след като изключите и включите обратно телевизора.

### Как да отмените регистрацията на дистанционно управление Magic

Натиснете едновременно бутоните **BACK** и  (**Начало**) в продължение на пет секунди, за да преустановите връзката между дистанционното управление Magic Remote и телевизора ви.

\* Натискането и задържането на бутона **GUIDE** ще ви позволи да отмените и да регистрирате повторно дистанционното управление Magic Remote.



- Не смесвайте стари и нови батерии. Това може да причини прегряване и отичане на батериите.
- Неспазването на правилните полюси на батерията може да причини пръскане или изтичане на батерията, което да доведе до пожар, нараняване или замърсяване на околната среда.
- Този уред използва батерии. Възможно е във вашата община да има разпоредби, които изискват подходящо изхвърляне на тези батерии от съображения за околната среда. Моля, обърнете се към местните власти за информация относно изхвърлянето и рециклирането.
- Батериите в продукта не трябва да бъдат излагани на прекомерна топлина, като например слънчева светлина, пожар и подобни.

## Отстраняване на неизправности

Не мога да управлявам телевизора от дистанционното управление.

- Проверете сензора на дистанционното управление и опитайте отново.
- Проверете дали няма препятствие между телевизора и проектора и дистанционното управление.
- Проверете дали батериите работят, както и дали са поставени правилно ( $\oplus$  с  $\oplus$ ,  $\ominus$  с  $\ominus$ ).

Не се показва изображение и не се чува никакъв звук.

- Проверете дали телевизорът е включен.
- Проверете дали захранващият кабел е включен в контакт на стената.
- Проверете дали няма проблем с контакта на стената, като включите в него други уреди.

Телевизорът се изключва внезапно.

- Проверете настройките на захранването. Възможно е да има смущения в захранването.
- Проверете дали функцията за автоматично изключване е активирана в настройките за време.
- Ако докато телевизорът е включен не се произведе никакъв сигнал, той ще се изключи автоматично след 15 минути на неактивност.

При свързване към компютъра (HDMI) няма открит сигнал.

- Изключете/включете телевизора с помощта на дистанционното управление.
- Включете отново HDMI кабела.
- Рестартирайте компютъра, докато телевизорът е включен.

### Нестандартно показване

- Ако продуктът е студен при докосване, е възможно при включването му да се появи леко примигване. Това е нормално и не е признак за наличие на проблем с продукта.
- Този панел е усъвършенствен продукт, който съдържа милиони пиксели. Възможно е да видите малки черни точки и / или ярко оцветени точки (червени, сини или зелени) с размер 1 ppm. Това не е неизправност и не оказва влияние върху производителността и надеждността на продукта. Този феномен възниква и при продукти от други производители и не е причина за замяна или възстановяване на платената сума.
- Можете да виждате различна яркост или цветове на панела в зависимост от позицията на гледане (ляво/дясно/горе/долу). Този феномен възниква поради характеристиките на панела. Той няма връзка с производителността на продукта и не представлява неизправност.
- Задържането на дадено изображение на екрана за продължителен период от време може да доведе до слепване на изображения. Избягвайте задържането на фиксирано изображение на екрана за за дълъг период от време.

### Генериран звук

- “Пукащ” звук: Пукащият звук, който чувате при гледане на телевизия или изключване на телевизора, се създава от синтетичното топлинно притискане, причинено от температурата и влажността. Този шум е обичаен за устройства с необходима топлинна деформация.
- Шум от електрическата мрежа/бръмчене в панела: Ниските нива на шум се генерират от високоскоростно превключващата се верига, която доставя голяма част от енергията за работата на устройството. Степента зависи от конкретното устройство.  
Този шум не се отразява върху експлоатацията и надеждността на продукта.



- Когато почиствате продукта, не допускайте проникването на течност или чужди предмети в празнината между горната, лявата или дясната страна на панела и водача му. (В зависимост от модела)

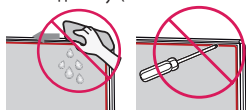

- Уверете се, че сте изстискали излишната вода или почистващ препарат от кърпата.
- Не пръскайте вода или почистващ препарат директно върху екрана на телевизора.
- Уверете се, че сте напръскали само необходимото количество вода или почистващ препарат върху суха кърпа за избърсването на екрана.

# Спецификации

(В зависимост от държавата)

Спецификации за излъчване				
	Цифрова телевизия			Аналогова телевизия
<b>Телевизионна система</b>	DVB-S/S2 <sup>1</sup> DVB-C DVB-T DVB-T2 <sup>1</sup>			PAL/SECAM B/G, D/K, I SECAM L
<b>Покритие на канал (Диапазон)</b>	DVB-S/S2	DVB-C	DVB-T/T2	46 ~ 862 MHz
	950 ~ 2150 MHz	46 ~ 890 MHz	VHF III : 174 ~ 230 MHz UHF IV : 470 ~ 606 MHz UHF V : 606 ~ 862 MHz  S диапазон II : 230 ~ 300 MHz S диапазон III : 300 ~ 470 MHz	
<b>Максимален брой програми, които могат да се съхранят</b>	6000	3000		
<b>Импеданс на външна антена</b>	75 Ω			
<b>СИ модул (Ш x В x Д)</b>	100,0 мм x 55,0 мм x 5,0 мм			

<sup>1</sup> В зависимост от държавата

(Само LK59\*, LK60\*, LK61\*A, 32LK615\*)

Спецификация на безжичен модул (LGSWFAC71)	
Безжична LAN (IEEE 802.11a/b/g/n/ac)	
Честотен обхват	Изходяща мощност (макс.)
от 2400 до 2483,5 MHz	13 dBm
от 5150 до 5725 MHz	16,5 dBm
от 5725 до 5850 MHz (3а страни извън ЕС)	10 dBm

Тъй като честотните канали се различават в зависимост от държавата, потребителят не може да сменя или регулира работната честота. Този продукт е конфигуриран за таблицата за регионалната честота. По преценка на потребителя това устройство трябва да бъде монтирано и експлоатирано при минимално разстояние от 20 см между устройството и тялото.  
"IEEE 802.11ac" не е в наличност във всички държави.

(С изключение на LK59\*, LK60\*, LK61\*A, 32LK615\*)

<b>Спецификация на безжичен модул (LGSBWAC72)</b>	
Безжична LAN (IEEE 802.11a/b/g/n/ac)	
Честотен обхват	Изходяща мощност (макс.)
от 2400 до 2483,5 MHz от 5150 до 5725 MHz от 5725 до 5850 MHz (За страни извън ЕС)	14 dBm 16,5 dBm 11,5 dBm
Bluetooth	
Честотен обхват	Изходяща мощност (макс.)
от 2400 до 2483,5 MHz	8,5 dBm
<p>Тъй като честотните канали се различават в зависимост от държавата, потребителят не може да сменя или регулира работната честота. Този продукт е конфигуриран за таблицата за регионалната честота.</p> <p>По преценка на потребителя това устройство трябва да бъде монтирано и експлоатирано при минимално разстояние от 20 см между устройството и тялото.</p> <p>"IEEE 802.11ac" не е в наличност във всички държави.</p>	

<b>Условия на околната среда</b>	
Работна температура	от 0 °C до 40 °C
Работна влажност	По-малко от 80 %
Температура на съхранение	от -20 °C до 60 °C
Влажност при съхранение	По-малко от 85 %

БЪЛГАРСКИ

## Информация за софтуер с отворен код

За да получите изходния код под GPL, LGPL, MPL и други лицензи с отворен код, съдържащи се в този продукт, посетете уеб сайта <http://opensource.lge.com>.

В допълнение към изходния код можете да изтеглите и всички споменати лицензионни условия, откази от гаранции и известия във връзка с авторски права.

LG Electronics също ще Ви предостави отворен изходен код на CD-ROM срещу заплащане, покриващо разходите за извършване на такава дистрибуция (като например цената на носителите, разходите по транспорта), след като получите поръчка за това по имейл на адрес: [opensource@lge.com](mailto:opensource@lge.com).

Тази оферта е валидна за период от три години след последната ни доставка на този продукт. Тази оферта е валидна за всеки, получил тази информация.

## Лицензи

Поддържаните лицензи може да са различни в зависимост от модела.





РЪКОВОДСТВО НА ПРИТЕЖАТЕЛЯ

# НАСТРОЙКА НА ВЪНШНО УПРАВЛЯВАЩО УСТРОЙСТВО

Преди да използвате телевизора прочетете това ръководство внимателно и го запазете за справка в бъдеще.

[www.lg.com](http://www.lg.com)

## КОДОВЕ НА КЛАВИШИ

- Тази функция не се предлага за всички модели.

Код (Hexa)	Функция	Забележка	Код (Hexa)	Функция	Забележка
00	КАНАЛ +, ПРОГРАМА +	R/C бутон	53	Списък	R/C бутон
01	КАНАЛ -, ПРОГРАМА -	R/C бутон	5B	Изход	R/C бутон
02	Сила на звука +	R/C бутон	60	PIP(AD)	R/C бутон
03	Сила на звука -	R/C бутон	61	Син	R/C бутон
06	> (Клавиш стрелка / Десен клавиш)	R/C бутон	63	Жълт	R/C бутон
07	< (Клавиш стрелка / Ляв клавиш)	R/C бутон	71	Зелен	R/C бутон
08	Захранване	R/C бутон	72	Червен	R/C бутон
09	Без звук	R/C бутон	79	Съотношение	R/C бутон
0B	Вход	R/C бутон	91	ЗО (Звуково описание)	R/C бутон
0E	ПОКОЙ	R/C бутон	7A	Ръководство за потребителя	R/C бутон
0F	ТЕЛЕВИЗОР, ТЕЛЕВИЗОР/РАДИО	R/C бутон	7C	Smart / Начало	R/C бутон
10 - 19	* Числови клавиши 0 - 9	R/C бутон	7E	SIMPLINK	R/C бутон
1A	Q.View / Flashback	R/C бутон	8E	▶▶ (Напред)	R/C бутон
1E	FAV (Предпочитан канал)	R/C бутон	8F	◀◀ (Превъртане назад)	R/C бутон
20	Текст (Телетекст)	R/C бутон	AA	Информация	R/C бутон
21	T. Opt (Опция за телетекст)	R/C бутон	AB	Справочник за програмите	R/C бутон
28	Return (НАЗАД)	R/C бутон	B0	▶ (Изпълнение)	R/C бутон
30	AV (Аудио/Видео) режим	R/C бутон	B1	■ (Стоп / Live TV)	R/C бутон
39	Надпис/Субтитри	R/C бутон	BA	(Замразяване / Бавно изпълнение / Пауза)	R/C бутон
40	Λ (Клавиш стрелка / Курсор нагоре)	R/C бутон	BB	Футбол	R/C бутон
41	V (Клавиш стрелка / Курсор надолу)	R/C бутон	BD	● (ЗАПИС)	R/C бутон
42	Моите приложения	R/C бутон	DC	3D	R/C бутон
43	Меню / Настройки	R/C бутон	99	Авт. Конфигуриране	R/C бутон
44	OK / Въвеждане	R/C бутон	9F	Приложение / *	R/C бутон
45	Q.Menu	R/C бутон	9B	TV/PC	R/C бутон
4C	Списък, - (само за ATSC)	R/C бутон			

\* Код на клавиш 4C (0x4C) е достъпен на модели ATSC/ISDB, които използват основен/второстепенен канал.  
(За модели за Южна Корея, Япония, Северна Америка, Латинска Америка освен Колумбия)

# НАСТРОЙКА НА ВЪНШНО УПРАВЛЯВАЩО УСТРОЙСТВО

- Показаното изображение може да се различава от вашия телевизор.

Свържете USB към Сериен конвертор/входен жак за RS-232C към външно управляващо устройство (например компютър или система за A/V управление), за да управлявате функциите на продукта външно.

Забележка: Типът порт за управление на телевизора може да се различава при различните серии на модела.

- \* Имайте предвид, че не всички модели поддържат този тип свързване.
- \* Кабелът не е осигурен.

## USB към сериен конвертор с USB кабел

USB тип

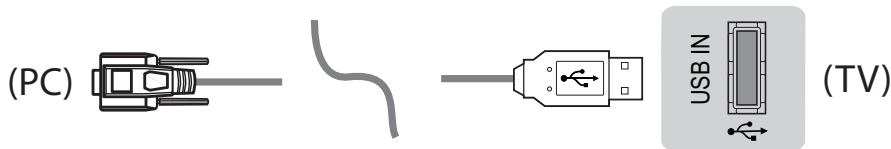

- LGTV поддържа PL2303 на базата на чип (Идентификатор на доставчика: 0x0557, идентификатор на продукт: 0x2008) USB към сериен конвертор, който не се произвежда и не се предоставя от LG.
- Той може да се закупи от магазини за компютри, които предлагат аксесоари за професионалисти по IT поддръжка.

## RS-232C с кабел RS232C

DE9 (D-Sub 9-пинов) тип

- Необходимо е да закупите RS-232C (DE9, D-Sub 9-пинов тип женски към женски) към кабела RS-232C, необходим за връзката между компютъра и телевизора, който е посочен в ръководството.

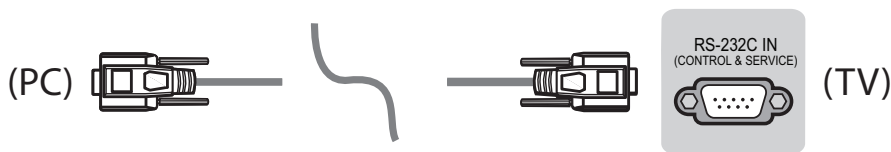

Интерфейсът на връзката може да се различава от този на телевизора ви.

БЪЛГАРСКИ

Тип жак за телефон

- Необходимо е да закупите жак за телефон за кабел RS-232, необходим за осъществяване на връзката между компютъра и телевизора, указана в ръководството.
- \* За останалите модели свържете към USB порт.
- \* Интерфейсът на връзката може да се различава от този на телевизора ви.

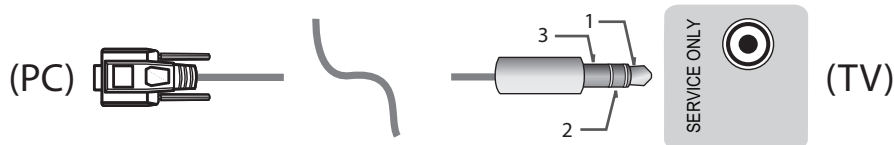

- или

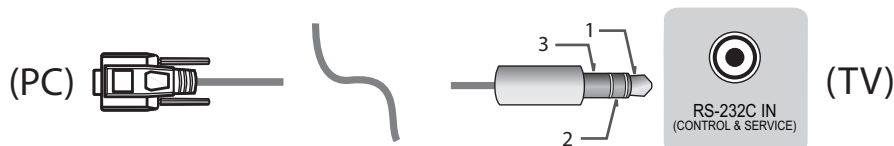

### Клиентски компютър

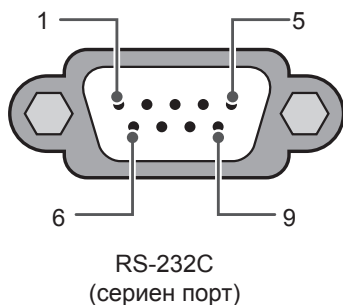

### Конфигурации на RS-232C

3-кабелни конфигурации(не е стандарт)



### Set ID

За Set ID вижте "Real Data Mapping" на стр. стр.6

1. Натиснете **SETTINGS**, за да получите достъп до основните менюта.
2. Натиснете бутоните за навигация, за да превъртите до (\***ОБЩИ** → **За този телевизор** или **ОПЦИИ**), и натиснете **OK**.
3. Натиснете бутоните за навигация, за да превъртите до **SET ID**, и натиснете **OK**.
4. Превъртете наляво или надясно, за да изберете зададен номер на идентификатор, и изберете **CLOSE**. Обхватът на настройка е от 1 до 99.
5. Когато приключите, натиснете **EXIT**.  
\* (В зависимост от модела)

## Комуникационни параметри

- Скорост в бодове: 9600 bps (UART)
- Дължина на данните: 8 бита
- Четност: няма
- Спиране при бит: 1 бит
- Комуникационен код: ASCII код
- Използвайте кръстосан (усукан) кабел.

## Референтен списък с команди

(в зависимост от модела)

	КОМАНДА1	КОМАНДА2	Данни (шестнадесетични)		КОМАНДА1	КОМАНДА2	Данни (шестнадесетични)
01. Power* (Захранване)	k	a	00 до 01	15. Баланс	k	t	00 до 64
02. Съотношение	k	c	(стр.7)	16. Цвят Температура	x	u	00 до 64
03. Потискане звука на екрана	k	d	(стр.7)	17. ISM Метод (само за плазмени телевизори)	j	p	(стр.8)
04. Изключване силата на звука	k	e	00 до 01	18. Еквалайзер	j	v	(стр.8)
05. Контрол на силата на звука	k	f	00 до 64	19. Икономия на енергия	j	q	00 до 05
06. Контраст	k	g	00 до 64	20. Команда за тон	m	a	(стр.9)
07. Яркост	k	h	00 до 64	21. Канал (Програма) Добавяне/ Изтриване (Пропускане)	m	b	00 до 01
08. Цвят	k	i	00 до 64	22. Клавиш	m	c	КОДОВЕ на клавиши
09. Нюанс	k	j	00 до 64	23. Контрол на подсветката, Контрол на осветлението на панела	m	g	00 до 64
10. Острота	k	k	00 до 32	24. Избор на вход (главен)	x	b	(стр.11)
11. Избор на OSD	k	l	00 до 01	25. 3D (само при 3D модели)	x	t	(стр.11)
12. Режим на заключване на дистанционното управление	k	m	00 до 01	26. Разширен 3D (само при 3D модели)	x	v	(стр.11)
13. Високи честоти	k	r	00 до 64	27. Авт. Конфигуриране	j	u	(стр.12)
14. Ниски тонове	k	s	00 до 64				

\* Забележка: При възпроизвеждане или запис на мултимедия всички команди, освен Power (ka) и Key (mc) не се изпълняват и не се смятат за NG.  
С кабел RS232C телевизорът може да комуникира "ка команда" във включено или изключено състояние. но с USB към сериен конвертиращ кабел, командата работи само ако телевизорът е включен.

## Протокол за предаване / получаване

### Предаване

[Command1][Command2][ ][Set ID][ ][Data][Cr]

[Command 1] : Първа команда за управление на телевизора. (j, k, m или x)

[Command 2] : Втора команда за управление на телевизора.

[Set ID] : Можете да регулирате [Set ID], за да изберете желан номер на идентификатор на монитор в менюто с опции.

Обхватът на настройка на телевизора е от 1 до 99. Ако избраната стойност на [Set ID] е '0', може да се управлява всеки свързан уред.

\* [Set ID] е обозначено като десетично число (1 до 99) в менюто и като шестнадесетично число (0x00 до 0x63) в протокола за предаване/ приемане.

[DATA] : За предаване на данни от команда (шестнадесетично). Предаване на данни 'FF' за прочитане на състоянието на команда.

[Cr] : Нов ред - ASCII код '0x0D'

[ ] : Интервал – ASCII код '0x20'

### ОК Потвърждение

[Command2][ ][Set ID][ ][OK][Data][x]

\* При получаване на стандартни данни устройството предава ACK (потвърждение) въз основа на този формат. В този момент, ако данните са в режим на четене на данни, телевизорът обозначава данни за текущото състояние. Ако данните са в режим на запис на данни, се връщат данните от персоналния компютър.

### Потвърждение на грешка

[Command2][ ][Set ID][ ][NG][Data][x]

\* Телевизорът предава ACK (потвърждение) въз основа на този формат при получаване на неправилни данни то неактивни функции или комуникационни грешки.

Данни 00: Непозволен код

### Съпоставяне на реални данни (шестнадесетични → десетични)

\* Когато въвеждате [data] като шестнадесетично число, обръщайте се към следната таблица за преобразуване.

\* Командата Настройване на канал (ma) използва шестнадесетична стойност от два байта ([data]) за избор на номер на канал.

00: стъпка 0	32: стъпка 50 (Set ID 50)	FE: Стъпка 254
01: стъпка 1 (Set ID 1)	33: стъпка 51 (Set ID 51)	FF: Стъпка 255
...	...	...
0A: стъпка 10 (Set ID 10)	63: стъпка 99 (Set ID 99)	01 00: стъпка 256
...	...	...
0F: стъпка 15 (Set ID 15)	C7: Стъпка 199	27 0E: стъпка 9998
10: стъпка 16 (Set ID 16)	C8: Стъпка 200	27 0F: стъпка 9999
...	...	...

\* Възможно е командите да работят различно в зависимост от модела и сигнала.

01. Захранване (Command: k a)

- ▶ За управление на \*включването или изключването на захранването на телевизора.

Transmission[k][a][ ][Set ID][ ][Data][Cr]

Данни Код на ключ - р.. 01: \*Включено захранване

Ack [a][ ][Set ID][ ][OK/NG][Data][x]

- ▶ За да покаже дали телевизорът е включен или \*изключен

Transmission[k][a][ ][Set ID][ ][Data][Cr]

Ack [a][ ][Set ID][ ][OK][Data][x]

\* По подобен начин, ако други функции предават данни 'FF' въз основа на този формат, информационният поток за потвърждение представя състоянието на всяка функция.

02. Съотношение (Command: k c)  
(Размер на основната картина)

- ▶ За да регулирате формата на екрана. (Формат на основната картина)  
Можете също да регулирате екрана с помощта на Съотношение в Q.MENU. или меню КАРТИНА.

Transmission [k][c][ ][Set ID][ ][Data][Cr]

Данни 01: Нормален екран (4:3)	07: 14:9 (Европа, Колумбия, Близък Изток, Азия с изключение на Южна Корея и Япония)
02: Широко екран (16:9)	
04: Мащабиране	09: * Само сканиране
05: Мащабиране (Само Латинска Америка, с изключение на Колумбия)	0B: Запълване по ширина (Европа, Колумбия, Близък Изток, Азия с изключение на Южна Корея и Япония)
06: Настройка по Програма/ Оригинал	10 до 1F : Увеличение – кино 1 до 16

Ack [c][ ][Set ID][ ][OK/NG][Data][x]

- \* С помощта на входа на компютъра можете да изберете съотношение на екрана 16:9 или 4:3 .
- \* В режим Цифрова телевизия/HDMI/ Компонентен (високодетаillen) е налична опцията Само сканиране.
- \* Режимът запълване по ширина е възможно да работи по различен начин според модела и се поддържа изцяло за Цифрова телевизия и частично за Аналогова телевизия и AV.

03. Потискане звука на екрана (Command: k d)

- ▶ За да изберете включване/ изключване на екран без звук.

Transmission [k][d][ ][Set ID][ ][Data][Cr]

Данни 00: Изключване на екран без звук (Картина включена)  
Изключване на видео без звук  
01 : Екран без звук включен (Картина изключена)  
10: Видео без звук включено

Ack [d][ ][Set ID][ ][OK/NG][Data][x]

\* В случаите единствено на видео без звук, на телевизора се извежда екранния дисплей (OSD). Но ако е включен Екран без звук, телевизорът няма да показва OSD.

04. Изключване силата на звука (Command: k e)

- ▶ За управление на включването/изключването на спиране на звука.  
Можете да регулирате спирането на звука и от бутона MUTE на дистанционното управление.

Transmission [k][e][ ][Set ID][ ][Data][Cr]

Данни 00: Включване на спиране на звука (при изключен звук)  
01: Изключване на спиране на звука (при включен звук)

Ack [e][ ][Set ID][ ][OK/NG][Data][x]

05. Управление силата на звука (Command: k f)

- ▶ За регулиране на силата на звука.  
Можете също да регулирате силата на звука с бутоните на дистанционното управление.

Transmission [k][f][ ][Set ID][ ][Data][Cr]

Данни Мин. : от 00 до Макс.: 64

Ack [f][ ][Set ID][ ][OK/NG][Data][x]

06. Контраст (Command: k g)

- ▶ За регулиране на контраста на екрана.  
Можете също да регулирате контраста от меню КАРТИНА.

Transmission [k][g][ ][Set ID][ ][Data][Cr]

Данни Мин. : от 00 до Макс.: 64

Ack [g][ ][Set ID][ ][OK/NG][Data][x]

07. Яркост (Command: k h)

- ▶ За регулиране на яркостта на екрана.  
Можете също да регулирате яркостта в менюто КАРТИНА.

Transmission [k][h][ ][Set ID][ ][Data][Cr]

Данни Мин. : от 00 до Макс.: 64

Ack [h][ ][Set ID][ ][OK/NG][Data][x]

08. Цвят (Command: k i)

- ▶ За регулиране на цвета на екрана (Цвят).  
Можете също да регулирате цвета в менюто КАРТИНА.

Transmission [k][i][ ][Set ID][ ][Data][Cr]

Данни Мин. : от 00 до Макс.: 64

Ack [i][ ][Set ID][ ][OK/NG][Data][x]

09. Нюанс (Command: k j)

- ▶ За регулиране на нюанса на екрана. Можете също да регулирате нюанса от меню КАРТИНА.

Transmission [k][j][ ][Set ID][ ][Data][Cr]

Данни Червено: 00 към Зелено: 64

Ack [j][ ][Set ID][ ][OK/NG][Data][x]

10. Рязкост (Command: k k)

- ▶ За регулиране на рязкостта на екрана. Можете също да регулирате рязкостта от меню КАРТИНА.

Transmission [k][k][ ][Set ID][ ][Data][Cr]

Данни Мин. : от 00 до Макс.: 32

Ack [k][ ][Set ID][ ][OK/NG][Data][x]

11. Избор на OSD (Command: k l)

- ▶ За да изберете вкл./изкл. на OSD (екранен дисплей) при дистанционно управление.

Transmission [k][l][ ][Set ID][ ][Data][Cr]

Данни 00 : OSD изкл. 01: OSD вкл.

Ack [l][ ][Set ID][ ][OK/NG][Data][x]

12. Режим на заключване на дистанционно управление (Command: k m)

- ▶ За да заключите бутоните за управление на предния панел на монитора и дистанционното управление.

Transmission [k][m][ ][Set ID][ ][Data][Cr]

Данни 00 : Заключване изкл. 01 : Заключване вкл.

Ack [m][ ][Set ID][ ][OK/NG][Data][x]

\* Използвайте този режим ако не използвате дистанционното управление. Когато основното захранване се изключи и включи (изключване от мрежата и включване след 20 - 30 секунди) се освобождава външното контролно заключване.

\* В режим на готовност (DC изкл. от таймер за изключване или команда "ка", "мс") и ако е активирано заключването на бутони, телевизорът няма да се включи чрез бутона за включване на клавиша IR & Local.

13. Високи тонове (Command: k r)

- ▶ За регулиране на високите тонове. Можете също да регулирате от менюто АУДИО.

Transmission [k][r][ ][Set ID][ ][Data][Cr]

Данни Мин. : от 00 до Макс.: 64

Ack [r][ ][Set ID][ ][OK/NG][Data][x]

\* (в зависимост от модела)

14. Ниски тонове (Command: k s)

- ▶ За регулиране на ниските тонове. Можете също да регулирате от менюто АУДИО.

Transmission [k][s][ ][Set ID][ ][Data][Cr]

Данни Мин. : от 00 до Макс.: 64

Ack [s][ ][Set ID][ ][OK/NG][Data][x]

\* (в зависимост от модела)

15. Баланс (Command: k t)

- ▶ За регулиране на баланса. Можете също да регулирате баланса от менюто АУДИО.

Transmission [k][t][ ][Set ID][ ][Data][Cr]

Данни Мин. : от 00 до Макс.: 64

Ack [t][ ][Set ID][ ][OK/NG][Data][x]

16. Цветна температура (Command: x u)

- ▶ За настройка на цветната температура. Цветната температура може да се регулира и от меню КАРТИНА.

Transmission [x][u][ ][Set ID][ ][Data][Cr]

Данни Мин. : от 00 до Макс.: 64

Ack [u][ ][Set ID][ ][OK/NG][Data][x]

17. ISM метод (Command: j p) (само при плазмени телевизори)

- ▶ За управление на ISM метода. Можете също да регулирате ISM метода от меню ОПЦИЯ.

Transmission [j][p][ ][Set ID][ ][Data][Cr]

Данни мин.: 02: Орбитър

08: Стандартен

20: Изчистване на цветовете

Ack [p][ ][Set ID][ ][OK/NG][Data][x]

18. Еквалайзер (Command: j v)

- ▶ Регулиране на EQ на уреда.

Transmission [j][v][ ][Set ID][ ][Data][Cr]

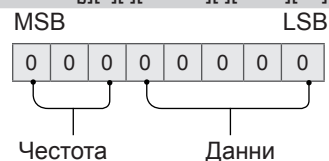

7	6	5	Честота	4	3	2	1	0	Стъпка
0	0	0	1-ви диапазон	0	0	0	0	0	0(десетично)
0	0	1	2-ри диапазон	0	0	0	0	1	1(десетично)
0	1	0	3-ти диапазон	...	...	...	...	...	...
0	1	1	4-ти диапазон	1	0	0	1	1	19(десетично)

1	0	0	5-ти диапазон	1	0	1	0	0	20(десетично)
---	---	---	---------------	---	---	---	---	---	---------------

Acknowledgement [v][ ][Set ID][ ][OK/NG][Data][x]

\* Зависи от модела и може да се регулира, когато режимът на звука е регулируема стойност на EQ.

19. Икономия на енергия (Command: j q)

► За намаляване консумацията на електрическа енергия от телевизора. Можете да настроите опцията за пестене на електрическа енергия и в менюто КАРТИНА.

Transmission [j][q][ ][Set ID][ ][Data][Cr]

Данни

- 00: Изключено
- 01: Минимум
- 02: Средно
- 03: Максимум
- 04 : Автоматично (За LCD телевизор / LED телевизор) / Интелигентен сензор (За PDP телевизор)
- 05: Изключен екран

\* (в зависимост от модела)

Ack [q][ ][Set ID][ ][OK/NG][Data][x]

20. Команда за настройка (Command: m a)

\* Възможно е тази команда да работи различно в зависимост от модела и сигнала.

- Модел за Европа, Близкия Изток, Колумбия, Азия, с изключение на Южна Корея и Япония
- Изберете канал за следния физически номер.

Transmission [m][a][ ][Set ID][ ][Data 00][ ][Data 01][ ][Data 02][Cr]

\* Аналогова наземна/ Кабелна

[Data 00][Data 01] Данни за канал

Data 00 : Данни за високобайтов канал

Data 01 : Данни за нискобайтов канал  
- 00 00 ~ 00 C7 (Десетично число: 0 ~ 199)

Данни 02: Входен източник (аналогова)

- 00: Наземна ТВ (Аналогова телевизия)
- 80: Кабелна ТВ (CATV)

\* Цифрова наземна/кабелна/сателитна

[Data 00][Data 01]: Данни за канал

Data 00: Висококанални данни

Data 01: Нискоканални данни  
- 00 00 ~ 27 0F (Десетично число: 0 ~ 9999)

Data 02: Входен източник (Цифров)

- 10: Наземна ТВ (Цифрова телевизия)
- 20: Наземно радио (Радио)
- 40: Сателитна ТВ (SDTV)
- 50: Сателитно радио (S-радио)
- 90: Кабелна ТВ (CADTV)
- a0: Кабелно радио (CA-радио)

\* Примери за команди за настройка:

1. Настройка на аналогова наземна (PAL) канал 10.

Set ID = Всички = 00

Data 00 & 01 = Channel Data е 10 = 00 0a

Data 02 = Аналогова наземна телевизия = 00

Резултат = **ma 00 00 0a 00**

2. Настройка на цифров наземна (DVB-T) канал 01.

Set ID = Всички = 00

Data 00 & 01 = Channel Data е 1 = 00 01a

Data 02 = Цифрова наземна телевизия = 10

Резултат = **ma 00 00 01a 10**

3. Настройка на сателитен (DVB-S) канал 1000.

Set ID = Всички = 00

Data 00 & 01 = Channel Data е 1000 = 03 E8

Data 02 = Цифрова сателитна телевизия = 40

Резултат = **ma 00 03 E8 40**

Ack [a][ ][Set ID][ ][OK][Data 00][Data 01]

[Data 02][x][a][ ][Set ID][ ][NG][Data 00][x]

- За модел за Южна Корея, Северна/Южна Америка, с изключение на Колумбия

► За настройване на канала за следващия физически/основен/второстепенен номер.

Transmission [m][a][ ][0][ ][Data00][ ][Data01]

[ ][Data02][ ][Data03][ ][Data04][ ][Data05][Cr]

Цифровите канали имат физически, основен и второстепенен номер на канал. Физическият номер е действителният цифров номер на канала, основният е номерът, към който трябва да бъде зададен, а второстепенният е междинният канал. Тъй като ATSC тунерът автоматично задава канала от основния/второстепенния номер, физическият номер не е необходим при изпращане на команда при Цифров режим.

\* Аналогова наземна/ Кабелна

Данни 00: Физически номер на канал

- Наземна (Аналогова телевизия): 02~45

(Десетично число: 2 ~ 69)

- Кабелна (CATV) : 01, 0E~7D (Десетично число: 1, 14~125)

[Data 01 ~ 04]: Основен/ второстепенен номер на канал

Данни 01 & 02: xx (Не е от значение)

Данни 03 & 04: xx (Не е от значение)

Данни 05: Входен източник (аналогова)

- 00: Наземна ТВ (Аналогова телевизия)

- 01: Кабелна ТВ (CATV)

\* Цифрова наземна/ Кабелна

Данни 00 : xx (Не е от значение)

[Data 01][Data 02]: Основен номер на канал

Данни 01: Данни за високобайтов канал

Данни 02: Данни за нискобайтов канал

- 00 01 ~ 27 0F (Десетично число: 1 ~ 9999)

[Data 03][Data 04]: Второстепенен номер на канал

Данни 03: Данни за високобайтов канал

Данни 04: Данни за нискобайтов канал

Данни 05: Входен източник (цифров)

- 02: Наземна ТВ (Цифрова телевизия) – Използвайте физически номер на канал

- 06: Кабелна ТВ (CADTV) – Използвайте физически номер на канал

- 22: Наземна ТВ (Цифрова телевизия) – Не използвайте физически номер на канал
- 26: Кабелна ТВ (CADTV) – Не използвайте физически номер на канал
- 46: Кабелна ТВ (CADTV) – Използвайте само основен номер на канал (канал от една част)

Два байта са налични за всеки главен и второстепенен канал с данни, но обикновено ниският байт се използва самостоятелно (високият байт е 0).

\* Примери за команда за настройка:

1. Настройка на аналогова кабелен (NTSC) канал 35.

Set ID = Всички = 00  
 Data 00 = Channel Data е 35 = 23  
 Data 01 & 02 = Няма основен = 00 00  
 Data 03 & 04 = Няма второстепенен = 00 00  
 Data 05 = Аналогова кабелна телевизия = 01  
 Общо = **ma 00 23 00 00 00 01**

2. Настройка на цифров наземен (ATSC) канал 30-3.

Set ID = Всички = 00  
 Data 00 = Физически не е известен = 00  
 Data 01 & 02 = Основен е 30 = 00 1E  
 Data 03 & 04 = Второстепенен е 3 = 00 03  
 Data 05 = Цифрова наземна телевизия = 22  
 Общо = **ma 00 00 00 1E 00 03 22**

```
Ack [a][ ][Set ID][ ][OK][Data 00][Data 01]
[Data 02][Data 03][Data 04][Data 05]
[x][a][ ][Set ID][ ][NG][Data 00][x]
```

• За модел за Япония

- ▶ За настройване на канала за следващия физически/основен/второстепенен номер.

```
Transmission [m][a][ ][0][ ][Data00][ ][Data01]
[ ][Data02][ ][Data03][ ][Data04][ ][Data05][Cr]
```

\* Цифрова наземна/ Сателитна

Data 00: xx (не е от значение)

[Data 01][Data 02]: Основен номер на канал

Data 01: Данни за високобайтов канал

Data 02: Данни за нискобайтов канал

- 00 01 ~ 27 0F (Десетично число: 1 ~ 9999)

[Data 03][Data 04] Второстепенен/клонов номер на канал

(Не е от значение при сателитна ТВ)

Data 03: Данни за високобайтов канал

Data 04: Данни за нискобайтов канал

Data 05: Входен източник (Цифров/Сателитен за Япония)

- 02: Наземна ТВ (Цифрова телевизия)

- 07: BS (Излъчвач сателит)

- 08: CS1 (Сателит за комуникация 1)

- 09: CS2 (Сателит за комуникация 2)

\* Примери за команди за настройка:

- 1 Настройка на цифров наземен (ISDB-T) Канал 17-1.

Set ID = Всички = 00  
 Data 00 = Физически не е известен = 00  
 Data 01 & 02 = Основен е 17 = 00 11  
 Data 03 & 04 = Второстепенен/Клонов е 1 = 00 01

Data 05 = Цифрова наземна телевизия = 02  
 Общо = **ma 00 00 00 11 00 01 02**

2. Настройване на BS (ISDB-BS) канал 30.

Set ID = Всички = 00

Data 00 = Физически не е известен = 00

Data 01 & 02 = Основен е 30 = 00 1E

Data 03 & 04 = Не е от значение = 00 00

Data 05 = Цифрова BS телевизия = 07

Общо = **ma 00 00 00 1E 00 00 07**

\* Тази функция се различава в зависимост от модела.

```
Ack [a][ ][Set ID][ ][OK][Data 00][Data 01]
[Data 02][Data 03][Data 04][Data 05]
[x][a][ ][Set ID][ ][NG][Data 00][x]
```

21. Добавяне/изтриване (прескачане) на канал (програма) (Command: m b)

- ▶ За да прескочите текущия канал (програма) за следващия път.

```
Transmission [m][b][ ][Set ID][ ][Data][Cr]
```

Данни 00: Изтриване(ATSC,ISDB)/ 01: Добавяне  
 Пропускане(DVB)

```
Ack [b][ ][Set ID][ ][OK/NG][Data][x]
```

\* Задайте записаното състояние на канала на изтриване (ATSC, ISDB)/пропускане(DVB) или добавяне.

22. Ключ (Command: m c)

- ▶ За да изпратите код на ИЧ дистанционен ключ.

```
Transmission [m][c][ ][Set ID][ ][Data][Cr]
```

Данни Код на ключ - стр.2.

```
Ack [c][ ][Set ID][ ][OK/NG][Data][x]
```

23. Управление на подсветка (Command: m g)

• За LCD TV / LED TV

- ▶ За управление на подсветката.

```
Transmission [m][g][ ][Set ID][ ][Data][Cr]
```

Данни Мин. : от 00 до Макс.: 64

```
Ack [g][ ][Set ID][ ][OK/NG][Data][x]
```

Осветление на контролен панел (Command: m g)

• За плазмен телевизор

- ▶ За управление осветяването на панела.

```
Transmission [m][g][ ][Set ID][ ][Data][Cr]
```

Данни Мин. : от 00 до Макс.: 64

```
Ack [g][ ][Set ID][ ][OK/NG][Data][x]
```

24. Избор на вход (Command: x b)  
(вход за основната картина)

- ▶ За да изберете вход за основната картина.

Transmission [x][b][ ][Set ID][ ][Data][Cr]

Данни

- 00: Цифрова телевизия 01: CADTV
- 02: Сателитна цифрова телевизия 10: Аналогова телевизия
- ISDB-BS (Япония)
- 03: ISDB-CS1 (Япония)
- 04: ISDB-CS2 (Япония)
- 11: CATV
- 20: AV или AV1 21: AV2
- 40: Компонент1 41: Компонент2
- 60: RGB
- 90: HDMI1 91: HDMI2
- 92: HDMI3 93: HDMI4

Ack [b][ ][Set ID][ ][OK/NG][Data][x]

- \* Тази функция зависи от модела и сигнала.

25. 3D(Command: x t) (само 3D модели)  
(В зависимост от модела)

- ▶ За да смените 3D режима на телевизора.

Transmission [x][t][ ][Set ID][ ][Data 00][ ][Data 01][ ][Data 02][ ][Data 03][Cr]

- \* (в зависимост от модела)

Данни Структура

- [Data 00] 00 : 3D Включено
- 01 : 3D Изключено
- 02 : 3D към 2D
- 03 : 2D към 3D
- [Data 01] 00: Горے и долу
- 01: Един до друг
- 02: Шахматно
- 03: Последователност от кадри
- 04: Синхронизиране на колони
- 05: Синхронизиране на редове
- [Data 02] 00: Отдясно наляво
- 01: Отляво надясно
- [Data 03] 3D ефект (3D дълбочина): мин.: 00 – макс.: 14 (\*предаване чрез шестнадесетичен код)

- \* [Данни 02], [Данни 03] функциите зависят от модела и сигнала.
- \* Ако [Data 00] е 00 (3D Включено), [Data 03] няма значение.
- \* Ако [Data 00] е 01 (3D Изключено) или 02 (3D към 2D), [Data 01], [Data 02] и [Data 03] няма значение.
- \* Ако [Data 00] е 03 (2D към 3D), [Data 01] и [Data 02] нямат значение.
- \* Ако [Data 00] е 00 (3D Включено) или 03 (2D към 3D), [Data 03] работи когато 3D Режимът (Жанр) е само ръчен.
- \* Всички опции за 3D модел ([Data 01]) е възможно да не са налични, в зависимост от сигнала на излъчване/видео сигнала.

[Data 00]	[Data 01]	[Data 02]	[Data 03]
-----------	-----------	-----------	-----------

00	0	0	0
01	X	X	X
02	X	X	X
03	X	0	0

X: няма значение

Ack [t][ ][Set ID][ ][OK][Data00][Data01][Data02][Data03][x]  
[t][ ][Set ID][ ][NG][Data00][x]

26. Разширена 3D(Command: x v) (само 3D модели)  
(В зависимост от модела)

- ▶ За да смените 3D опцията на телевизора.

Transmission [x][v][ ][Set ID][ ][Data 00][ ][Data 01][Cr]

- [Data 00] 3D опция
- 00: 3D Корекция на картината
- 01: 3D дълбочина (3D режим е само ръчен)
- 02: 3D точка за гледане
- 06: 3D Корекция на цвят
- 07: 3D Мащабиране на звук
- 08: Стандартен изглед на изображение
- 09: 3D режим (Жанр)

[Data 01] Има собствен обхват за всяка 3D опция, определена от [Data 00].

- 1) Когато [Data 00] е 00
- 00: Отдясно наляво
- 01: Отляво надясно
- 2) Когато [Data 00] е 01, 02
- Данни Мин.: 0 - Макс.: 14 (\*предавани чрез шестнадесетичен код)
- Обхват на стойности на данни (0 – 20) конвертира обхват на точки за гледане (-10 - +10) автоматично (в зависимост от модела)
- \* Тази опция работи, когато 3D режим (Жанр) е само ръчно.
- 3) Когато [Data 00] е 06, 07
- 00: Изключено
- 01: Включено.
- 4) Когато [Data 00] е 08
- 00: Преобразуване към 3D видео от конвертирано от 3D-към-2D 2D видео
- 01: Промяна на 3D видео към 2D видео, с изключение на 2D-към-3D видео
- \* Ако не се изпълни условието за конвертиране, командата се счита за NG.

5) Когато [Data 00] е 09

- 00: Стандартно 01: Спорт
- 02: Кино 03: Екстремно
- 04: Ръчно 05: Автоматично

Ack [v][ ][Set ID][ ][OK][Data00][Data01][x]  
[v][ ][Set ID][ ][NG][Data00][x]

27. Автоматично конфигуриране (Command: j u)  
(В зависимост от модела)

- ▶ За автоматично позициониране на картината и минимизиране на трептенето на образа. Работи само в RGB (PC) режим.

```
Transmission [j][u][ ][Set ID][ ][Data][Cr]
```

Данни 01: Стартиране на Автоматично конфигуриране

```
Ack [u][ ][Set ID][ ][OK/NG][Data][x]
```