



Scan the QR code to see the manual.



OWNER'S MANUAL

FRIDGE & FREEZER



Before beginning installation, read these instructions carefully. This will simplify installation and ensure that the product is installed correctly and safely. Leave these instructions near the product after installation for future reference.

ENGLISH



MFL70367044
Rev.01_041223

www.lg.com

Copyright © 2021-2023 LG Electronics Inc. All Rights Reserved.

TABLE OF CONTENTS

This manual may contain images or content that may be different from the model you purchased.

This manual is subject to revision by the manufacturer.

SAFETY INSTRUCTIONS

READ ALL INSTRUCTIONS BEFORE USE.....	3
WARNING.....	3
CAUTION	9

INSTALLATION

Before Installation	11
Levelling the Appliance	11
Turning on the Power.....	12
Moving the Appliance for Relocation	12

OPERATION

Before Use	13
Product Features.....	15
Control Panel.....	17
Water Dispenser.....	19
Icemaker	20
Fridge Drawer.....	21
Door Basket	22
Shelf.....	22

SMART FUNCTIONS

LG ThinQ Application.....	23
Smart Diagnosis	25

MAINTENANCE

Cleaning	27
----------------	----

TROUBLESHOOTING

Before Calling for Service.....	28
---------------------------------	----

SAFETY INSTRUCTIONS

READ ALL INSTRUCTIONS BEFORE USE

The following safety guidelines are intended to prevent unforeseen risks or damage from unsafe or incorrect operation of the appliance. The guidelines are separated into 'WARNING' and 'CAUTION' as described below.

Safety Messages



This symbol is displayed to indicate matters and operations that can cause risk. Read the part with this symbol carefully and follow the instructions in order to avoid risk.



WARNING

This indicates that the failure to follow the instructions can cause serious injury or death.



CAUTION

This indicates that the failure to follow the instructions can cause the minor injury or damage to the product.

WARNING



WARNING

- To reduce the risk of explosion, fire, death, electric shock, injury or scalding to persons when using this product, follow basic precautions, including the following:

Technical Safety

- This appliance is not intended for use by persons (including children) with reduced physical, sensory or mental capabilities, or lack of experience and knowledge, unless they have been given supervision or instruction concerning use of the appliance by a person

4 SAFETY INSTRUCTIONS

responsible for their safety. Children should be supervised to ensure that they do not play with the appliance.

- This appliance is intended to be used in household and similar applications such as:
 - staff kitchen areas in shops, offices and other working environments;
 - farm houses and by clients in hotels, motels and other residential type environments;
 - bed and breakfast type environments;
 - catering and similar non-retail applications.



This symbol alerts you to flammable materials that can ignite and cause a fire if you do not take care.

- This appliance contains a small amount of isobutane refrigerant (R600a), but it is also combustible. When transporting and installing the appliance, care should be taken to ensure that no parts of the refrigerating circuit are damaged.
- The refrigerant and insulation blowing gas used in the appliance require special disposal procedures. Consult with service agent or a similarly qualified person before disposing of them.
- Do not damage the refrigerant circuit.
- If the power cord is damaged or the hole of the outlet socket is loose, do not use the power cord and contact an authorized service centre.
- Do not locate multiple portable outlet sockets or portable power supplies at the rear of the appliance.
- Securely plug the power plug in the outlet socket after completely removing any moisture and dust.
- Never unplug the appliance by pulling on the power cable. Always grip the power plug firmly and pull straight out from the outlet socket.
- Keep ventilation openings, in the appliance enclosure or in the built-in structure, clear of obstruction.

- Do not store explosive substances such as aerosol cans with a flammable propellant in this appliance.
- Do not tilt the appliance to pull or push it when transporting.
- When positioning the appliance, ensure the supply cord is not trapped or damaged.
- Do not use mechanical devices or other means to accelerate the defrosting process.
- Do not use a hair drier to dry the inside of the appliance or place a candle inside to remove the odours.
- Do not use electrical appliances inside the food storage compartments of the appliance, unless they are of the type recommended by the manufacturer.
- Make sure not to get a body part such as a hand or foot stuck while moving the appliance.
- Disconnect the power cord before cleaning the appliance interior or exterior.
- Do not spray water or inflammable substances (toothpaste, alcohol, thinner, benzene, flammable liquid, abrasive, etc.) over the interior or exterior of the appliance to clean it.
- Do not clean the appliance with brushes, cloths or sponges with rough surfaces or which are made of metallic material.
- Only qualified service personnel from LG Electronics service centre should disassemble, repair, or modify the appliance. Contact an LG Electronics customer information centre if you move and install the appliance in a different location.

Risk of Fire and Flammable Materials

- If a leak is detected, avoid any naked flames or potential sources of ignition and air the room in which the appliance is standing for several minutes. In order to avoid the creation of a flammable gas air mixture if a leak in the refrigerating circuit occurs, the size of the room in which the appliance is used should correspond to the amount of refrigerant used. The room must be 1 m² in size for every 8 g of R600a refrigerant inside the appliance.

6 SAFETY INSTRUCTIONS

- Refrigerant leaking out of the pipes could ignite or cause an explosion.
- The amount of refrigerant in your particular appliance is shown on the identification plate inside the appliance.

Installation

- This appliance should only be transported by two or more people holding the appliance securely.
- Install the appliance on a firm and level floor.
- Do not install the appliance in a damp and dusty place. Do not install or store the appliance in any outdoor area, or any area that is subject to weathering conditions such as direct sunlight, wind, rain, or temperatures below freezing.
- Do not place the appliance in direct sunlight or expose it to the heat from heating appliances such as stoves or heaters.
- Be careful not to expose the rear of the appliance when installing.
- Install the appliance in a place where it is easy to unplug the power plug of the appliance.
- Be careful not to let the appliance door fall during assembly or disassembly.
- Be careful not to pinch, crush, or damage the power cable during assembly or disassembly of the appliance door.
- Be careful not to point the power plug up or let the appliance lean against the power plug.
- Do not connect a plug adapter or other accessories to the power plug.
- Do not modify or extend the power cable.
- Ensure that the outlet socket is properly grounded, and that the earth pin on the power cord is not damaged or removed from the power plug. For more details on grounding, inquire at an LG Electronics customer information centre.
- This appliance is equipped with a power cord having an equipment-grounding conductor and a grounding power plug. The power plug

must be plugged into an appropriate outlet socket that is installed and grounded in accordance with all local codes and ordinances.

- Never start up an appliance showing any signs of damage. If in doubt, consult your dealer.
- Dispose of all packaging materials (such as plastic bags and styrofoam) away from children. The packaging materials can cause suffocation.
- Do not plug the appliance into a multi socket adapter which does not have a power cable (mounted).
- The appliance should be connected to a dedicated power line which is separately fused.
- Do not use a multi socket outlet which is not properly grounded (portable). In case of using a properly-grounded multi socket outlet (portable), use the multi socket outlet with the current capacity of the power cord rating or higher and use the multi socket outlet only for the appliance.

Operation

- Do not use the appliance for any purpose (storage of medical or experimental materials or shipping) other than any domestic household food storage use.
- If water penetrates electrical parts of the appliance, disconnect power plug and contact an LG Electronics customer information centre.
- Unplug the power plug during a severe thunderstorm or lightning or when not in use for a long period of time.
- Do not touch the power plug or the appliance controls with wet hands.
- Do not bend the power cable excessively or place a heavy object on it.
- Immediately unplug the power plug and contact an LG Electronics customer information centre if you detect a strange sound, odour, or smoke coming from the appliance.
- Do not place hands or metallic objects inside the area emitting the cold air, cover or heat releasing grille on the back.

8 SAFETY INSTRUCTIONS

- Do not apply excessive force or impact to the back cover of the appliance.
- Be careful of nearby children when you open or close the appliance door. The door may bump the child and cause injury.
- Avoid the danger of children getting trapped inside the appliance. A child trapped inside the appliance can cause suffocation.
- Do not put animals, such as pets into the appliance.
- Do not place heavy or fragile objects, containers filled with liquid, combustible substances, flammable objects (such as candles, lamps, etc.), or heating devices (such as stoves, heaters, etc.) on the appliance.
- Do not place any electronic appliance (such as heater and mobile phone) inside the appliance.
- If there is a gas leakage (isobutane, propane, natural gas, etc.), do not touch the appliance or power plug and ventilate the area immediately. This appliance uses a refrigerant gas (isobutane, R600a). Although it uses a small amount of the gas, it is still combustible gas. Gas leakage during appliance transport, installation or operation can cause fire, explosion or injury if sparks are caused.
- Do not use or store flammable or combustible substances (ether, benzene, alcohol, chemical, LPG, combustible spray, insecticide, air freshener, cosmetics, etc.) near the appliance.
- This appliance incorporates an earth connection for functional purposes.
- Connect to potable water supply only.
 - If connected to a water supply, connect to a potable water supply only.
- Fill with potable water only.
 - If using an icemaker or dispenser water tank, make sure to fill it with potable water only.

Disposal

- When discarding the appliance, remove the door gasket while leaving the shelves and baskets in place and keep children away from the appliance.

CAUTION

CAUTION

- To reduce the risk of minor injury to persons, malfunction, or damage to the product or property when using this product, follow basic precautions, including the following:

Installation

- After unpacking, check the appliance for any damage that may have occurred during transit.
- Wait for at least 3 to 4 hours in order to ensure the refrigerant circuit is fully efficient.
- This appliance does not require changes in installation or use based on altitude.

Operation

- Do not touch frozen food or the metal parts in the freezer compartment with wet or damp hands. It may cause frostbite.
- Do not place glass containers, bottles or cans (especially those containing carbonated drinks) in the freezer compartment, shelves or ice bin that will be exposed to temperatures below freezing.
- The tempered glass on the front side of the appliance door or the shelves can be damaged by an impact. If it is broken, do not touch it with hands.
- Do not hang from the appliance doors, storage room, shelf or climb up into it.
- Do not store an excessive amount of water bottles or containers for side dishes on the door baskets.

10 SAFETY INSTRUCTIONS

- Do not open or close the appliance door with excessive force.
- If the hinge of the appliance door is damaged or operates improperly, stop using the appliance and contact an authorized service centre.
- Prevent animals from nibbling on the power cable or water hose.
- Never eat frozen foods immediately after they have been taken out in the freezer compartment.
- Make sure not to get a hand or foot stuck upon opening or closing the appliance door or door in door.

Maintenance

- This appliance is equipped with maintenance-free LED interior light. Do not remove cover or LED lamp in any attempt to repair or change it. Contact an LG Electronics customer information centre.
- Do not clean glass shelves or covers with warm water when they are cold. They may shatter if exposed to sudden temperature changes.
- Do not insert the shelves upside down. The shelves may fall.
- To remove frost from the appliance, contact an LG Electronics customer information centre.
- Dispose of the ice inside the ice bin in the freezer compartment during an extended power outage.

INSTALLATION

Before Installation

Dimensions and Clearances

Too small of a distance from adjacent items may result in the degradation of freezing capability and increased electricity costs. Allow over 50 mm of clearance between the back of the appliance and the wall when installing the appliance.

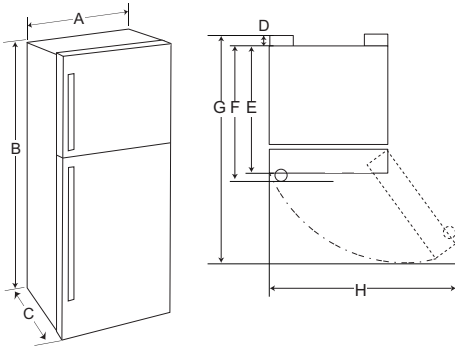

-	Size (mm)
A	860
B	1840
C	730
D	25
E	675
F	705
G	1493
H	1486

temperature, the frequency of door opening and so on.

- The climate class can be found on the rating label.

Climate Class	Ambient Temperature Range °C
SN (Extended Temperate)	+10 - +32
N (Temperate)	+16 - +32
ST (Subtropical)	+16 - +38 / +18 - +38**
T (Tropical)	+10 - +43* / +16 - +43 / +18 - +43**

* Australia, India, Kenya

** Argentina

NOTE

- The appliances rated from SN to T are intended to be used at an ambient temperature between 10 °C and 43 °C.

Levelling the Appliance

Adjusting the Levelling Leg

If the appliance seems unsteady, or the doors do not close easily, adjust the appliance's tilt using the instructions below.

- Turn the levelling leg clockwise to raise that side of the appliance or counterclockwise to lower it.

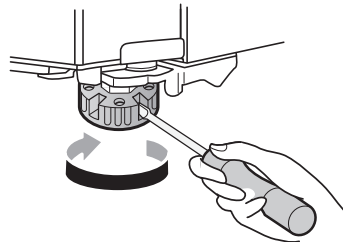

Ambient Temperature

- The appliance is designed to operate within a limited range of ambient temperatures, depending on the climate zone.
- The internal temperatures could be affected by the location of the appliance, the ambient

12 INSTALLATION

- 2 Open the doors and check to make sure that they close easily.

NOTE

- Leveling the doors may not be possible when the floor is not leveled, or is of weak or poor construction.
- The refrigerator is heavy and should be installed on a rigid and solid surface.
- Some timber flooring may cause levelling difficulties if it flexes excessively.

- 3 Tape parts such as shelves and the door handle to prevent from falling off while moving the appliance.

- 4 Move the appliance with more than two people carefully. When transporting the appliance over a long distance, keep the appliance upright.

- 5 After installing the appliance, connect the power plug into a mains outlet socket and switch it on.

Turning on the Power

Connecting the Appliance

To turn on the appliance, connect the power plug into the outlet socket. Do not double up with other appliances on the same outlet.

NOTE

- After connecting the power supply cord (or plug) to the outlet, wait 3 or 4 hours before you put food into the appliance. If you add food before the appliance has cooled completely, your food may spoil.
- To turn off the appliance, disconnect the power plug from the outlet socket.

Moving the Appliance for Relocation

Moving the Appliance

- 1 Remove all food from inside the appliance.
- 2 Pull the power plug out, insert and fix it into the power plug hook at the rear or on top of the appliance.

OPERATION

Before Use

Notes for Operation

- Users should keep in mind that frost can form if the door is not closed completely or if the humidity is high during the summer.
- Ensure there is sufficient space between food stored on the shelf or door basket to allow the door to close completely.
- Opening the door for long periods can cause a significant increase of the temperature in the compartments of the appliance.
- If the refrigerating appliance is left empty for long periods, switch off, defrost, clean, dry, and leave the door open to prevent mould developing within the appliance.
- Note that a temperature rise after defrosting has a permissible range in the appliance specifications. If you wish to minimise the impact on the food storage due to a temperature rise, seal or wrap the stored food in several layers.

Door Open Alarm

The alarm sounds 3 times in 30 second intervals if the door is left open or not completely closed for 1 minute.

NOTE

- Contact the LG Electronics customer information centre if the alarm sound continues even after closing all doors.

Failure Detection

The appliance can automatically detect problems during the operation.

NOTE

- If a problem is detected, the appliance may not operate and an error code is displayed even when any button is pressed.

- If an error code is indicated on the display, do not turn off the power. Immediately contact the LG Electronics customer information centre and report the error code. If you turn off the power, the repair technician from the our information centre may have difficulty finding the problem.

Suggestion for Energy Saving

- For the most efficient use of energy, keep all inner parts (e.g. door bins, drawers and shelves) on their original location.
- Ensure there is sufficient space between stored foods. This allows cold air to be circulated evenly and lowers electricity bills.
- Store hot food only after it has cooled in order to prevent dew or frost.
- When storing food in the freezer compartment, set the freezer temperature lower than the temperature indicated on the food.
- Do not set the temperature of the appliance lower than needed.
- Do not put food near the temperature sensor of the fridge compartment. Keep a distance of at least 3 cm from the sensor.

Storing Foods Effectively

- Food may freeze or spoil if stored at the wrong temperature. Set the refrigerator to the correct temperature for the food being stored.
- Store frozen food or refrigerated food inside sealed containers.
- Check the expiration date and label (storage instructions) before storing food in the appliance.
- Do not store food for a long period of time if it spoils easily at a low temperature.
- Do not place unfrozen food in direct contact with food that is already frozen. It could be necessary to reduce the quantity to be frozen if freezing every day is anticipated.

14 OPERATION

- Place the refrigerated food or frozen food in each fridge or freezer compartment immediately after purchasing.
- Store raw meat and fish in suitable containers in the refrigerator, so that it is not in contact with or drip onto other food.
- Refrigerated foods and other food items can be stored on top of the vegetable drawer.
- Avoid refreezing any food which has been completely thawed. Freezing any food which has been completely thawed again will lower its taste and nutrition.
- Cool hot food before storing. If too much hot food is placed inside, the internal temperature of the appliance can increase and negatively affect other foods stored in the appliance.
- Do not overfill the appliance. Cold air can not circulate properly if the appliance is overfilled.
- If you set an excessively low temperature for food, it may become frozen. Do not set a temperature lower than the required temperature for the food to be stored correctly.
- If there are chill compartments in the appliance, do not store vegetables and fruits with higher moisture content in the chill compartments as they may freeze due to the lower temperature.
- In the event of a blackout, call the electricity company and ask how long it is going to last.
 - You should avoid door openings while the power is off.
 - When the power supply gets back to normal, check the condition of the food.

- To get better air circulation, insert all inner parts like baskets, drawers, and shelves.

NOTE

- The max freezing capacity of your appliance is stated on the rating label inside the fridge compartment.

Freezing the Maximum Amount of Food

If large quantities of food are to be stored, the icemaker should be taken out of the appliance and the food should be stacked directly on the freezer shelves in the freezer compartment.

NOTE

- Insert the icemaker in the right position.

Maximum Freezing Capacity

- For maximum freezing capacity, set the freezer temperature to the coldest temperature setting.
- **Express Freeze** function will allow the freezer to reach its maximum freezing capacity. This generally takes up to 21 hours and automatically switches off.
- **Express Freeze** must be switched on when fresh products are placed in the freezer compartment.
- To freeze food items quickly, store the food in the left side of lower compartment. Food items will freeze most quickly in the zone.

Product Features

The appearance or components of the appliance may differ from model to model.

Interior

*1 This feature is only available on some models.

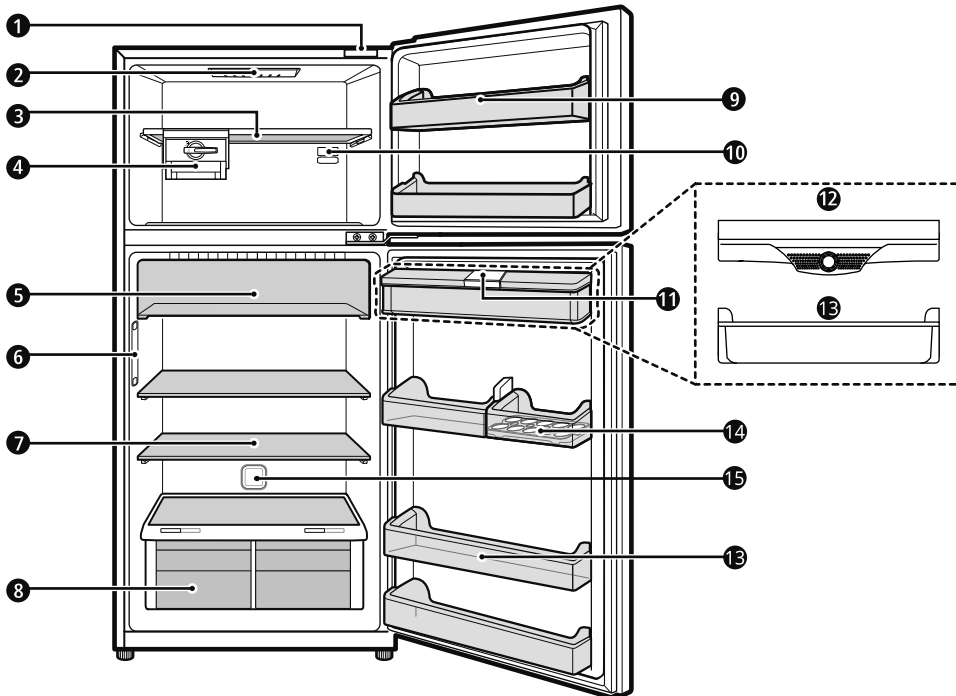

1 Smart Diagnosis Unit*1

Use this function when contacting LG Electronics customer information centre to help make an accurate diagnosis when the appliance operates abnormally or a failure occurs.

2 LED Lamp

The LED lamps inside the appliance light up when you open the door.

3 Freezer Shelf

This is where frozen foods such as meat, fish, and ice cream can be stored.

4 Moving Icemaker

This is where ice is manually produced and stored.

- You can slide the icemaker along the shelf from side to side to any desired position.

5 Fresh Room Drawer

This is where food items are stored at a colder temperature than the regular fridge area.

16 OPERATION

6 Door Cooling*1

This is where cold air comes out to keep the fridge door basket cool.

7 Fridge Shelf

This is where refrigerated foods and other items are stored.

- Store the foods with higher moisture content at the front of the shelf.
- The shelf height can be adjusted by inserting the shelf in another groove of different height.
- The actual number of shelves may differ from model to model.

8 Fresh Vegetable Drawer

This is where fruits and vegetables are stored to help maintain freshness by adjusting the humidity controller.

9 Freezer Door Basket

This is where small packaged frozen food or frequently used foods can be stored.

10 Freezer Temperature Controller

This controller regulates the air flow to the freezer compartment by setting it to a suitable balance.

11 Water Tank*1

This is where water is stored to supply the dispenser.

12 IBDC Basket*1

The cold air from Door Cooling directly comes into this basket.

13 Fridge Door Basket

This is where small packages of refrigerated foods, drinks and sauce containers are stored.

14 Movable Egg Tray

This is where eggs are stored.

- You can move this tray to a desired position.
- Do not place this tray on the top shelf of the fridge or the vegetable drawer.

15 Hygiene Fresh*1

This function reduces and removes odours inside the fridge compartment.

Control Panel

The actual control panel may differ from model to model.

Control Panel and Functions

*1 This control panel is only available on some models.

Control Panel 1: On the Freezer Door*1

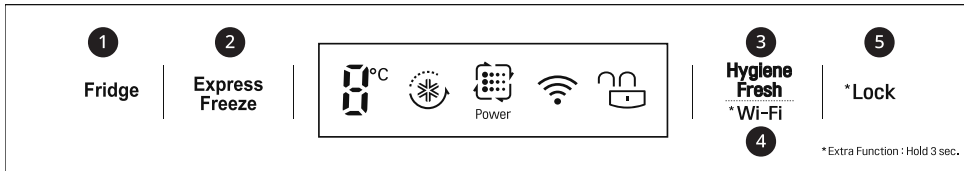

1 Fridge

Press this button repeatedly to select a desired temperature between 0 °C and 6 °C.

- The initial fridge temperature is 3 °C.

NOTE

- The actual inner temperature varies depending on the food status, as the indicated setting temperature is a target temperature, not actual temperature within the appliance.

2 Express Freeze

This function can quickly freeze a large amount of ice or frozen foods.

- This function is enabled and disabled in turn each time you press the button.
- This function automatically terminates after a specific period has passed.

3 Hygiene Fresh

This function reduces odours inside the fridge.



- Each time you press the **Hygiene Fresh** button, the Hygiene Fresh function mode will change to **Auto** → **Power** → **Off** → **Auto** alternatively.

4 Wi-Fi

This button allows the appliance to connect to a home Wi-Fi network. Refer to Smart Functions for information on the initial setup of the **LG ThinQ** application.

5 Lock

This locks the buttons on the control panel.

- To lock the control panel buttons, press and hold the Lock button for 3 seconds until the  icon appears and the function is activated.
- To disable the function, press and hold the Lock button for 3 seconds until the  icon appears and the function is deactivated.

18 OPERATION

NOTE

- For optimal food preservation, increasing or decreasing 1 °C from the default temperature is recommended.
- The control panel will turn off automatically for energy saving.
- If any finger or skin comes into contact with the control panel while cleaning it, the button function may operate.

Control Panel 2: Inside the Fridge*1

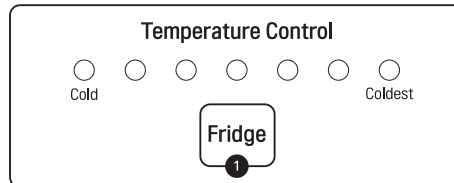

1 Fridge

Press this button repeatedly to select a desired temperature between Cold and Coldest.

- The initial fridge temperature is Normal.

NOTE

- For optimal food preservation, increasing or decreasing one level from the default temperature is recommended.

Setting the Freezer Temperature Level (1-8)

The temperature can be adjusted from level 1 to level 8. Level 3 is recommended.

- You can lower the temperature by turning the controller to the right and raise the temperature by turning the controller to the left.
- Setting the controller at level 6 - 8 will maintain a low temperature in the freezer. When the quick

freezing is finished (level 8), set the controller to the recommended level.

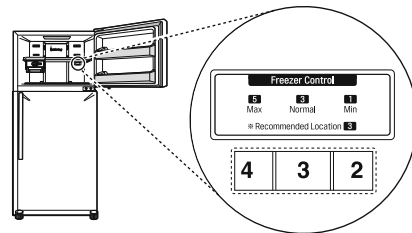

NOTE

- For optimal food preservation, increasing or decreasing one level from the default temperature is recommended.
- Wait until 2 or 3 hours have passed after connecting the appliance to the outlet before storing food in the appliance.

- The internal temperatures could be affected by the location of the appliance, the ambient temperature, the frequency of door opening and so on.

Cleaning the Dispenser Tray

Wipe the entire area with a damp cloth. The dispenser tray may become wet easily due to spilled water.



Water Dispenser

This feature is only available on some models.

Using the Dispenser

You can dispense water by pressing the lever.

- Press the paddle ① of the water dispenser to get cold water.

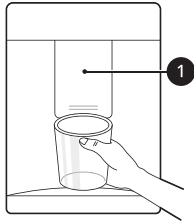

Cleaning the Dispenser Outlet

Wipe the dispenser outlet frequently with a clean cloth as it may get dirty easily.

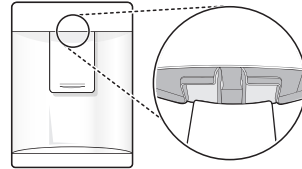

⚠ CAUTION

- Keep children away from the dispenser to prevent children playing with or damaging the controls.
- Do not use a thin crystal cup or chinaware when dispensing water or ice.

NOTE

- Lint from a cloth may adhere to the outlet.

NOTE

- If the cup rim is small, water may splash out of the glass or miss it completely.

Filling the Water Tank

The water tank holds the water which is to be dispensed.

- 1 Open the cap on the top of the water tank.

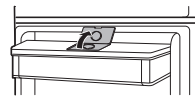

20 OPERATION

- 2 Fill the water tank with potable water and close the cap.

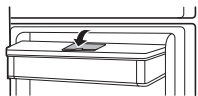

- 3 Hold the water tank with both hands and pull it up.

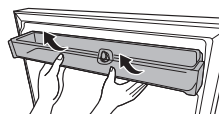

⚠ WARNING

- Fill with potable water only. Do not fill the water tank with beverages or hot water.
- Children should not be allowed near the water tank.

⚠ CAUTION

- Do not apply excessive force or impact when removing or assembling the water dispenser tank.

- 4 Remove the water valve ① in the water tank by turning it clockwise.

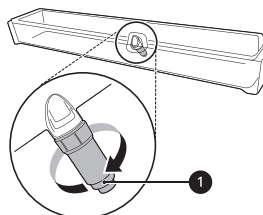

NOTE

- The water tank should be washed before filling it with potable water.
- If water does not come out, fill the water tank with potable water.

- 5 Clean the water tank and the water valve in running water. Wipe the inside and outside of the water tank and the fridge door with a clean cloth.

- 6 Mount the water tank in the reverse order of the removal process.

Cleaning the Water Tank

- 1 Remove the water tank cover.



- 2 Empty the water tank.

NOTE

- Clean water tanks if they have not been used for 48 hours.

Icemaker

This feature is only available on some models.

Using the Moving Icemaker

This is where ice is manually produced and stored.

- 1 Pull out the ice tray from the Icemaker.

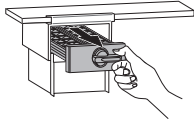

- If the ice tray is overfilled, the ice cubes may stick together and be difficult to remove.
- Ice can be removed more easily by pouring water on the ice tray.

- 2 Fill the ice tray with water up to the marked water line.

- 3 Hold and push the ice tray back to its original position.

- 4 Hold the lever of the ice tray and turn it clockwise to release the ice cubes.

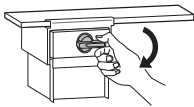

- 5 Hold the handle of the ice bin and pull out it.

⚠ WARNING

- Fill with potable water only.

⚠ CAUTION

- Be careful not to spill water when pushing the ice tray.
- Be careful not to twist the ice tray with force as it can be broken.
- If you open and close the freezer door frequently, it may take longer for water to be frozen.

NOTE

- You can remove the ice maker to create more space inside the freezer compartment if you do not use it.

Fridge Drawer

Using the Fresh Vegetable Drawer

Vegetable compartment can adjust the humidity by moving the knob.

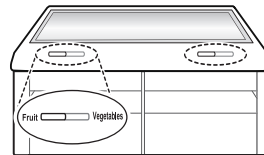

- 1 For storing fruit.
- 2 For storing vegetables.

Removing and Refitting the Fresh Vegetable Drawer

- 1 Remove the contents of the drawer. Hold the handle of the vegetable drawer and gently pull it out outward until the drawer stops completely.

22 OPERATION

- Lift the vegetable drawer up and remove it by pulling it out.

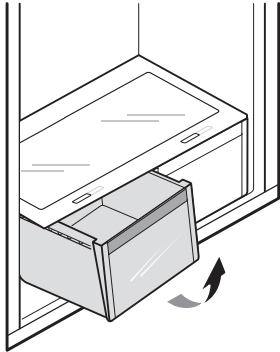

- Mount the vegetable drawer in the reverse order of the removal process.

⚠ CAUTION

- Remove all food from inside the appliance, otherwise injuries can be caused by the weight of stored foods.

Shelf

Removing/Refitting the Shelf

- Hold the both side of the shelf. Lift the shelf up and remove it by pulling it out.

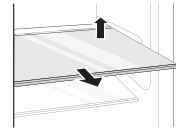

- Refit the shelf by sliding it inward until the shelf snaps into the frame.

Door Basket

Removing/Refitting the Door Basket

- Hold both edges of the basket and remove it by lifting it upward.

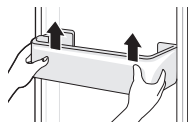

- Refit the door basket in the reverse order of the removal process.

SMART FUNCTIONS

LG ThinQ Application

This feature is only available on models with Wi-Fi. The **LG ThinQ** application allows you to communicate with the appliance using a smartphone.

LG ThinQ Application Features

Communicate with the appliance from a smartphone using the convenient smart features.

Smart Diagnosis

- If you experience a problem while using the appliance, this smart diagnosis feature will help you diagnose the problem.

Settings

- Allows you to set various options on the appliance and in the application.

NOTE

- If you change your wireless router, internet service provider, or password, delete the registered appliance from the **LG ThinQ** application and register it again.
- The application is subject to change for appliance improvement purposes without notice to users.
- Functions may vary by model.

Installing LG ThinQ Application and Connecting an LG Appliance

ENGLISH

Models with QR Code

Scan the QR code attached to the product using the camera or a QR code reader application on your smartphone.

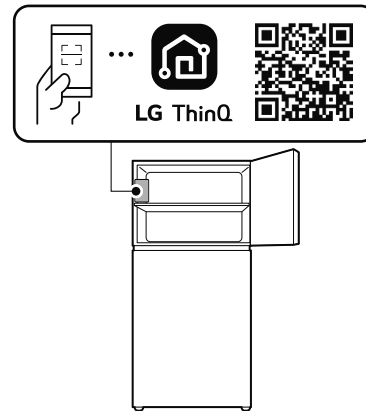

Models without QR Code

- 1 Search for and install the **LG ThinQ** application from the Google Play Store or Apple App Store on a smartphone.
- 2 Run the **LG ThinQ** application and sign in with your existing account or create an LG account to sign in.
- 3 Touch the add (+) button on the **LG ThinQ** application to connect your LG appliance. Follow the instructions in the application to complete the process.

NOTE

- To verify the Wi-Fi connection, check that the Wi-Fi indicator on the control panel is lit.

24 SMART FUNCTIONS

NOTE

- The appliance supports 2.4 GHz Wi-Fi networks only. To check your network frequency, contact your Internet service provider or refer to your wireless router manual.
- **LG ThinQ** is not responsible for any network connection problems or any faults, malfunctions, or errors caused by network connection.
- The surrounding wireless environment can make the wireless network service run slowly.
- If the distance between the appliance and the wireless router is too far, the signal strength becomes weak. It may take a long time to connect or installation may fail.
- If the appliance is having trouble connecting to the Wi-Fi network, it may be too far from the router. Purchase a Wi-Fi repeater (range extender) to improve the Wi-Fi signal strength.
- The network connection may not work properly depending on the Internet service provider.
- The Wi-Fi connection may not connect or may be interrupted because of the home network environment.
- The appliance cannot be connected due to problems with the wireless signal transmission. Unplug the appliance and wait about a minute before trying again.
- If the firewall on your wireless router is enabled, disable the firewall or add an exception to it.
- The wireless network name (SSID) should be a combination of English letters and numbers. (Do not use special characters.)
- Smartphone user interface (UI) may vary depending on the mobile operating system (OS) and the manufacturer.
- If the security protocol of the router is set to **WEP**, you may fail to set up the network. Please change it to other security protocols (**WPA2** is recommended) and connect the product again.
- To disable the Wi-Fi function, press and hold the **Wi-Fi** button for 3 seconds. The Wi-Fi indicator will be turned off.
- To reconnect the appliance or add another user, press and hold the **Wi-Fi** button for 3 seconds to temporarily turn it off. Run the **LG ThinQ**

application and follow the instructions in the application to connect the appliance.

Connecting to Wi-Fi

The **Wi-Fi** button, when used with the **LG ThinQ** application, allows the appliance to connect to a home Wi-Fi network. The Wi-Fi indicator shows the status of the appliance's network connection. The Wi-Fi indicator illuminates when the appliance is connected to the Wi-Fi network.

• Initial Appliance Registration

Run the **LG ThinQ** application and follow the instructions in the application to register the appliance.

• Re-registering the Appliance or Registering Another User

Press and hold the **Wi-Fi** button for 3 seconds to temporarily turn it off. Run the **LG ThinQ** application and follow the instructions in the application to register the appliance.

NOTE

- To disable the Wi-Fi function, press and hold the **Wi-Fi** button for 3 seconds. The Wi-Fi indicator will be turned off.

Open Source Software Notice Information

To obtain the source code that is contained in this product, under GPL, LGPL, MPL, and other open source licenses that have the obligation to disclose source code, and to access all referred license terms, copyright notices and other relevant documents, please visit <https://opensource.lge.com>.

LG Electronics will also provide open source code to you on CD-ROM for a charge covering the cost of performing such distribution (such as the cost of media, shipping, and handling) upon email request to opensource@lge.com.

This offer is valid to anyone in receipt of this information for a period of three years after our last shipment of this product.

Smart Diagnosis

This feature is only available on some models. Use this feature to help you diagnose and solve problems with your appliance.

NOTE

- For reasons not attributable to LGE's negligence, the service may not operate due to external factors such as, but not limited to, Wi-Fi unavailability, Wi-Fi disconnection, local app store policy, or app unavailability.
- The feature may be subject to change without prior notice and may have a different form depending on where you are located.

- If the display has been locked for over 5 minutes, you must deactivate the lock and then reactivate it.

2 Press and hold the **Fridge** button for 3 seconds or longer.

3 Open both fridge and freezer door, and then hold the phone on the upper right speaker hole.

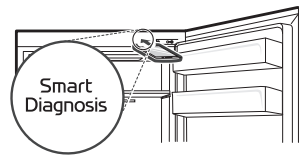

Using LG ThinQ to Diagnose Issues

If you experience a problem with your Wi-Fi equipped appliance, it can transmit troubleshooting data to a smartphone using the **LG ThinQ** application.

- Launch the **LG ThinQ** application and select the **Smart Diagnosis** feature in the menu. Follow the instructions provided in the **LG ThinQ** application.

4 After the data transfer is complete, the diagnosis will be displayed in the application.

Control Panel 2: Inside the Fridge*1

1 Open the fridge door.

2 Close and open the fridge door 5 times within 8 seconds.

Using Audible Diagnosis to Diagnose Issues

*1 This control panel is only available on some models.

Follow the instructions below to use the audible diagnosis method.

- Launch the **LG ThinQ** application and select the **Smart Diagnosis** feature in the menu. Follow the instructions for audible diagnosis provided in the **LG ThinQ** application.

Control Panel 1: On the Freezer Door*1

1 Press the **Lock** button to activate the lock function.

NOTE

- If you do not close and open the door 5 times within 8 seconds, the time will be reset. Then you have to close and open the door 5 times again.

3 If the buzzer sounds 4 times, open the freezer door and hold the phone near the speaker hole.

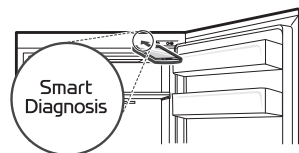

26 SMART FUNCTIONS

- 4 After the data transfer is complete, the diagnosis will be displayed in the application.

NOTE

- For best results, do not move the phone while the tones are being transmitted.
-

MAINTENANCE

Cleaning

General Cleaning Tips

- Performing manual defrosting, maintenance or cleaning of the appliance while food is stored in the freezer can raise the temperature of the food and reduce its storage life.
- Regularly clean any surfaces that can come in contact with food.
- When cleaning the inside or outside of the appliance, do not wipe it with a rough brush, toothpaste, or flammable materials. Do not use cleaning agents containing flammable substances. This may cause discolouration or damage to the appliance.
 - Flammable substances: alcohol (ethanol, methanol, isopropyl alcohol, isobutyl alcohol, etc.), thinner, bleach, benzene, flammable liquid, abrasive, etc.
- After cleaning, check if the power cable is damaged.

Cleaning the Exterior

- When cleaning the outside air vents of the appliance by means of vacuuming, then the power cord should be unplugged from the outlet to avoid any static discharge that can damage the electronics or cause an electric shock. Regular cleaning of the rear and side ventilation covers is recommended to maintain reliable and economical operation of the unit.
- Keep the air vents on the exterior of the appliance clean. Blocked air vents can cause fire or appliance damage.
- For the appliance exterior, use a clean sponge or soft cloth and a mild detergent in warm water. Do not use abrasive or harsh cleaners. Dry thoroughly with a soft cloth. Do not use contaminated cloths when cleaning the stainless steel doors. Always use a dedicated cloth and wipe in the same direction as the grain. This helps reduce surface staining and tarnishing.

Cleaning the Interior

- When removing a shelf or drawer from inside the appliance, remove all stored foods from the shelf or drawer to prevent injury or damage to the appliance. Otherwise, injury may occur due to the weight of stored foods.
- Detach the shelves and drawers and clean them with water, and then dry them sufficiently, before replacing them.
- Regularly wipe the door gaskets with a wet soft towel.
- Door basket spills and stains should be cleaned as they can compromise storage ability of the basket and could even be damaged.
- Never clean the shelves or containers in the dishwasher. The parts may become deformed due to the heat.
- The automatic defrosting system in the appliance ensures that the compartment remains free of ice buildup under normal operating conditions. Users do not need to defrost it manually.

28 TROUBLESHOOTING

TROUBLESHOOTING

Before Calling for Service

Cooling

Symptoms	Possible Cause & Solution
There is no refrigeration or freezing.	Is there a power interruption? <ul style="list-style-type: none"> Check the power of other appliances.
	Appliance is unplugged. <ul style="list-style-type: none"> Plug the power plug in the outlet properly.
	A fuse in your home may be blown or the circuit breaker tripped. Or the appliance is connected to a GFCI (Ground Fault Circuit Interrupter) outlet, and the outlet's circuit breaker has tripped. <ul style="list-style-type: none"> Check the main electrical box and replace the fuse or reset the circuit breaker. Do not increase fuse capacity. If the problem is a circuit overload, have it corrected by a qualified electrician. Reset the circuit breaker on the GFCI. If the problem persists, contact an electrician.
There is poor refrigeration or freezing.	Is the fridge or freezer temperature set to its warmest setting? <ul style="list-style-type: none"> Set the fridge or freezer temperature to a colder setting.
	Is the appliance in direct sunlight, or is it near a heat generating object such as cooking oven or heater? <ul style="list-style-type: none"> Check the installation area and reinstall it away from heat generating objects.
	Did you store hot food without cooling it first? <ul style="list-style-type: none"> Cool the hot food first before putting it in the fridge or freezer compartment.
	Did you put in too much food? <ul style="list-style-type: none"> Maintain an appropriate space between food.
	Are the appliance doors completely closed? <ul style="list-style-type: none"> Completely close the door and make sure that stored food is not obstructing in the door.
	Is there enough space around the appliance? <ul style="list-style-type: none"> Adjust the installation position to make enough space around the appliance.
The appliance contains a bad smell.	Is the fridge or freezer temperature set to 'Warm'? <ul style="list-style-type: none"> Set the fridge or freezer temperature to a colder setting.

Symptoms	Possible Cause & Solution
The appliance contains a bad smell.	Did you put in food with a strong smell? <ul style="list-style-type: none"> Store foods with strong smells in a sealed containers.
	Vegetables or fruit may have spoiled in the drawer? <ul style="list-style-type: none"> Throw away rotten vegetables and clean the vegetable drawer. Do not store vegetables too long in the vegetable drawer.

Water

Symptoms	Possible Cause & Solution
Water does not come out.	The water dispenser tank may be empty. (Non plumbed models only) <ul style="list-style-type: none"> Fill the water dispenser tank.

Condensation & Frost

Symptoms	Possible Cause & Solution
There is condensation inside the appliance or on the bottom of the vegetable drawer cover.	Did you store hot food without cooling it first? <ul style="list-style-type: none"> Cool the hot food first before putting it inside the fridge or freezer.
	Did you leave the appliance door open? <ul style="list-style-type: none"> Although the condensation will disappear soon after you close the appliance door, you can wipe it with a dry cloth.
	Do you open and close the appliance door too frequently? <ul style="list-style-type: none"> Condensation can form due to the temperature difference from the outside. Wipe out the dampness with a dry cloth.
	Did you put warm or moist food inside without sealing it in a container? <ul style="list-style-type: none"> Store food in a covered or sealed container.
Frost has formed in the freezer compartment.	Doors may not be closed properly? <ul style="list-style-type: none"> Check if the food item inside the appliance is blocking the door and make sure that the door is tightly closed.
	Did you store hot food without cooling it first? <ul style="list-style-type: none"> Cool the hot food first before putting it in the fridge or freezer compartment.
	Is the air entry or exit of the freezer compartment blocked? <ul style="list-style-type: none"> Make sure that air entry or exit is not blocked so that the air can circulate inside.

30 TROUBLESHOOTING

Symptoms	Possible Cause & Solution
Frost has formed in the freezer compartment.	<p>Is the freezer compartment overfilled?</p> <ul style="list-style-type: none"> • Maintain an appropriate space between items.
Frost or condensation has formed inside or outside the appliance.	<p>Did you open and close the appliance door frequently or is the appliance door improperly closed?</p> <ul style="list-style-type: none"> • Frosts or condensation can form if the outside air penetrates inside the appliance.
	<p>Is the installation environment humid?</p> <ul style="list-style-type: none"> • Condensation can appear on the exterior of the appliance if the installation area is too humid or on a humid day such as a rainy day. Wipe off any moisture with a dry cloth.
The side or front of the appliance is warm.	<p>There are anti condensation pipes fitted to these areas of the appliance to reduce condensation forming from around the door area.</p> <ul style="list-style-type: none"> • The heat releasing pipe to prevent condensation is installed on the front and side of the appliance. You may feel it particularly hot right after the appliance is installed or during the summer. You can be assured that this is not a problem and is quite normal.
There is water inside or outside of the appliance.	<p>Is there water leakage around the appliance?</p> <ul style="list-style-type: none"> • Check if the water has leaked from a sink or another place.
	<p>Is there water on the bottom of the appliance?</p> <ul style="list-style-type: none"> • Check if the water is from the thawed frozen food or a broken or dropped container.

Parts & Features

Symptoms	Possible Cause & Solution
The appliance door is not closed tightly.	<p>Is the appliance leaning forward?</p> <ul style="list-style-type: none"> • Adjust the front feet to raise the front side slightly. Were the shelves properly assembled? • Refit the shelves if needed.
	<p>Did you close the door with excessive force?</p> <ul style="list-style-type: none"> • If you apply too much force or speed when closing the door, it may remain briefly open before closing. Make sure that you do not slam the door closed. Close without force.
It is difficult to open the appliance door.	<p>Did you open the door right after you closed it?</p> <ul style="list-style-type: none"> • If you try to open the appliance door within one minute after you closed it, you may have difficulties because of the pressure inside the appliance. Try to open the appliance door again in a few minutes so that the internal pressure stabilizes.

Symptoms	Possible Cause & Solution
The inside lamp in the appliance does not turn on.	<p>Lamp failure</p> <ul style="list-style-type: none"> Close the door and re-open. If the lamp does not turn on, please contact the LG Electronics customer information centre. Do not attempt removal of the lamp.

Noises

Symptoms	Possible Cause & Solution
The appliance is noisy and generates abnormal sounds.	<p>Is the appliance installed on a weak floor or improperly levelled?</p> <ul style="list-style-type: none"> Install the appliance on a solid and flat area.
	<p>Does the rear of the appliance touch the wall?</p> <ul style="list-style-type: none"> Adjust the installation position to allow enough clearance around the appliance.
	<p>Are objects scattered behind the appliance?</p> <ul style="list-style-type: none"> Remove the scattered objects from behind the appliance.
	<p>Is there an object on top of the appliance?</p> <ul style="list-style-type: none"> Remove the object on top of the appliance.
Clicking noises	<p>The defrost control will click when the automatic defrost cycle begins and ends. The thermostat control (or appliance control on some models) will also click when cycling on and off.</p> <ul style="list-style-type: none"> Normal Operation
Rattling noises	<p>Appliance is not resting evenly on the floor.</p> <ul style="list-style-type: none"> Floor is weak or uneven or levelling legs need to be adjusted.
	<p>Appliance with a compressor was moved while operating.</p> <ul style="list-style-type: none"> Normal operation. If the compressor does not stop rattling after three minutes, turn the power to the appliance off and then on again.
Whooshing noises	<p>Evaporator fan motor is circulating air through the fridge and freezer compartments.</p> <ul style="list-style-type: none"> Normal Operation
	<p>Air is being forced over the condenser by the condenser fan.</p> <ul style="list-style-type: none"> Normal Operation
Gurgling noises	<p>Appliance flowing through the cooling system.</p> <ul style="list-style-type: none"> Normal Operation
Popping noises	<p>Contraction and expansion of the inside walls due to changes in temperature.</p> <ul style="list-style-type: none"> Normal Operation

32 TROUBLESHOOTING

Symptoms	Possible Cause & Solution
Vibrating	<p>If the side or back of the appliance is touching a cabinet or wall, some of the normal vibrations may make an audible sound.</p> <ul style="list-style-type: none"> To eliminate the noise, make sure that the sides and back do not make any contact with any wall or cabinet.

Wi-Fi

Symptoms	Possible Cause & Solution
Your home appliance and smartphone are not connected to the Wi-Fi network.	<p>The password for the Wi-Fi that you are trying to connect to is incorrect.</p> <ul style="list-style-type: none"> Find the Wi-Fi network connected to your smartphone and remove it, then register your appliance on LG ThinQ.
	<p>Mobile data for your smartphone is turned on.</p> <ul style="list-style-type: none"> Turn off the Mobile data of your smartphone and register the appliance using the Wi-Fi network.
	<p>The wireless network name (SSID) is set incorrectly.</p> <ul style="list-style-type: none"> The wireless network name (SSID) should be a combination of English letters and numbers. (Do not use special characters.)
	<p>The router frequency is not 2.4 GHz.</p> <ul style="list-style-type: none"> Only a 2.4 GHz router frequency is supported. Set the wireless router to 2.4 GHz and connect the appliance to the wireless router. To check the router frequency, check with your Internet service provider or the router manufacturer.
	<p>The distance between the appliance and the router is too far.</p> <ul style="list-style-type: none"> If the distance between the appliance and the router is too far, the signal may be weak and the connection may not be configured correctly. Move the location of the router so that it is closer to the appliance.

مذكرة

استكشاف الأعطال وإصلاحها 27

الرمز:

الأعراض	السبب المحتمل والحل
أصوات قفعية	<p>الجهاز المزود بضغوط قد يتحرك أثناء التشغيل.</p> <ul style="list-style-type: none"> عملية التشغيل الطبيعية. في حال كان الضغوط لا يتوقف عن القفعية بعد ثلاث ثوانٍ، قم ب إيقاف تشغيل الطاقة للجهاز. ثم قم بتشغيلها مرة أخرى.
أصوات أزيز	<p>ينشر محرك مروحة المُبخِر الهواء داخل وحدات المُجمد والثلاجة.</p> <ul style="list-style-type: none"> تشغيل عادي
	<p>يتم دفع الهواء عبر المكثف بواسطة مروحة المكثف.</p> <ul style="list-style-type: none"> تشغيل عادي
أصوات غرغرة	<p>تدفق الجهاز خلال نظام التبريد.</p> <ul style="list-style-type: none"> تشغيل عادي
أصوات فرقعة	<p>انكماش الجدران الداخلية وتوسعها بسبب التغيرات في درجة الحرارة.</p> <ul style="list-style-type: none"> تشغيل عادي
الاهتزاز	<p>في حال كان الجزء الجانبي أو الخلفي من الجهاز يلامس خزانة أو حائط، قد تُصدر بعض الاهتزازات العادية صوتًا مسموعًا.</p> <ul style="list-style-type: none"> للقضاء على الصوت، تأكد من أن الأجزاء الجانبية والجزء الخلفي لا يلامس أي حائط أو خزانة.

Wi-Fi (واي فاي)

الأعراض	السبب المحتمل والحل
جهازك المنزلي أو هاتفك الذكي غير متصلين بشبكة Wi-Fi.	<p>كلمة المرور للاتصال بشبكة Wi-Fi التي تحاول الاتصال بها غير صحيحة.</p> <ul style="list-style-type: none"> اعثر على شبكة Wi-Fi المتصلة بهاتفك الذكي ثم قم بإزالتها، ثم سجل جهازك على LG ThinQ.
	<p>بيانات الهاتف المحمول في هاتفك الذكي مفعلة.</p> <ul style="list-style-type: none"> أوقف بيانات الهاتف المحمول على هاتفك الذكي وسجل الجهاز باستخدام شبكة Wi-Fi.
	<p>لم يتم إعداد اسم الشبكة اللاسلكية (SSID) بشكل صحيح.</p> <ul style="list-style-type: none"> يجب أن يكون اسم الشبكة اللاسلكية (SSID) مكوناً من أحرف وأرقام باللغة الإنجليزية. (لا تستخدم رموزاً خاصة)
	<p>تردد جهاز التوجيه ليس 2.4 غيغا هرتز.</p> <ul style="list-style-type: none"> يتم دعم جهاز التوجيه بتردد 2.4 غيغا هرتز فقط. اضبط جهاز التوجيه اللاسلكي على 2.4 غيغا هرتز ثم وصل الجهاز بجهاز التوجيه اللاسلكي. للتحقق من تردد جهاز التوجيه، راجع مزود خدمة الإنترنت الخاص بك أو مصنع جهاز التوجيه.
	<p>المسافة بين الجهاز وجهاز التوجيه أبعد من اللازم.</p> <ul style="list-style-type: none"> إذا كانت المسافة بين الجهاز وجهاز التوجيه أبعد من اللازم، قد تكون الإشارة ضعيفة وقد يتعذر تكوينه بشكل صحيح. انقل جهاز التوجيه من مكانه حتى يصبح أقرب إلى الجهاز.

الأعراض	السبب المحتمل والحل
توجد مياه داخل الجهاز وخارجه.	هل توجد مياه على الجزء السفلي من الجهاز؟ • تحقق مما إذا كانت المياه ناتجة عن الطعام المجمد الذائب أو من حاوية مكسورة أو ساقطة.

الأجزاء والخواص

الأعراض	السبب المحتمل والحل
باب الجهاز غير مغلق بإحكام.	هل الجهاز مائل للأمام؟ • اضبط القدم الأمامية لرفع الجانب الأمامي قليلاً. هل تم تركيب الأرفف بشكل سليم؟ • أعد تركيب الأرفف إذا لزم الأمر.
من الصعب فتح باب الجهاز.	هل أغلقت الباب بقوة مفرطة؟ • في حال كنت تستخدم قوة أو سرعة أكثر من اللازم عند غلق الباب، قد يظل مفتوحاً لفترة وجيزة قبل الإغلاق. تأكد من أنك لا تغلق الباب بعنف. أغلق بدون استخدام قوة.
المصباح الداخلي في الجهاز لا يضيء.	هل فتحت الباب بعد إغلاقه مباشرة؟ • في حال كنت تحاول فتح باب الجهاز في غضون دقيقة بعد إغلاقه، قد تواجه صعوبات بسبب الضغط الموجود داخل الجهاز. حاول أن تفتح باب الجهاز مرة أخرى في غضون دقائق قليلة حتى يستقر الضغط الداخلي.
عطل في المصباح	عطل في المصباح • أغلق الباب وأعد فتحه. إذا لم يتم تشغيل المصباح، فُرجى الاتصال بمركز معلومات العملاء في شركة LG Electronics. لا تحاول فك المصباح.

الضجيج

الأعراض	السبب المحتمل والحل
الجهاز صاخب ويصدر أصواتاً غير طبيعية.	هل تم تثبيت الجهاز على أرضية ضعيفة أو غير مستوية بشكل صحيح؟ • قم بتركيب الجهاز على أرضية صلبة ومستوية.
هل تلامس الجهة الخلفية من الجهاز الحائط؟	• اضبط وضع التثبيت للسماح بمساحة بحسب الحاجة حول الجهاز.
هل الأشياء مبعثرة خلف الجهاز؟	• أزل الأشياء المبعثرة من خلف الجهاز.
هل يوجد كائن على الجزء العلوي من الجهاز؟	• أزل الكائن الموجود على الجزء العلوي من الجهاز.
أصوات الطقطقة	سيصدر التحكم في إزالة الصقيع طقطقة عند بدء دورة إزالة الصقيع التلقائي وانتهاء الدورة. سيصدر التحكم في الترموستات (أو التحكم في الجهاز في بعض الطرز) أيضاً طقطقة عند تشغيل الدورة وإيقافها. • تشغيل عادي
أصوات فقعة	الجهاز غير مستقر بشكل متساوٍ على الأرضية. • الأرضية ضعيفة أو غير مستوية أو أرجل التسوية تحتاج إلى تعديل.

استكشاف الأعطال وإصلاحها 25

المياه

الأعراض	السبب المحتمل والحل
المياه لا تخرج.	قد يكون خزان موزع المياه فارغًا. (الطرز غير الرأسية فقط) • املا خزان موزع المياه.

الترتيب

التكثيف والصقيع

الأعراض	السبب المحتمل والحل
يوجد تكثيف داخل الجهاز أو على أسفل غطاء درج الخضراوات.	هل قمت بتخزين الطعام الساخن دون تبريده أولاً؟ • قم بتبريد الطعام الساخن أولاً قبل وضعه داخل الثلاجة أو المجمد.
	هل تترك باب الجهاز مفتوحاً؟ • على الرغم من أن التكثيف سيختفي مباشرة بعد غلقك لباب الجهاز، يمكنك مسحه باستخدام قطعة قماش جافة.
	هل تفتح باب الجهاز وتغلقه كثيرًا جدًا؟ • يمكن أن يتكون التكثيف بسبب الحرارة المختلفة عن الخارج. امسح الرطوبة باستخدام قطعة قماش جافة.
	هل تضع طعامًا رطبًا أو دافئًا بالداخل بدون عزله في حاوية؟ • خزن الطعام في وعاء مغطى أو محكم الغلق.
تكون الصقيع بالمجمد.	قد لا تكون الأبواب مغلقة بشكل صحيح؟ • افحص ما إذا كان عنصر الطعام الموجود داخل الجهاز يعيق الباب وتأكد من أن الباب مغلق بإحكام.
	هل قمت بتخزين الطعام الساخن دون تبريده أولاً؟ • برّد الطعام الساخن أولاً قبل وضعه داخل الثلاجة أو المجمد.
	هل مدخل أو مخرج الهواء الخاص بالمجمد مسدود؟ • تأكد من عدم انسداد مدخل أو مخرج الهواء حتى يمكن تدوير الهواء بالداخل.
	هل تم الإفراط في ملء المجمد؟ • حافظ على وجود مسافة مناسبة بين المواد.
الصقيع أو التكثيف تكون داخل الجهاز أو خارجه.	هل تفتح باب الجهاز وتغلقه كثيرًا أو هل باب الجهاز مغلق بشكل غير صحيح؟ • يمكن أن يتشكل الصقيع أو التكثيف في حال كان الهواء الخارجي يخترق داخل الجهاز.
	هل بيئة التثبيت رطبة؟ • يمكن أن يظهر التكثيف على سطح الجهاز في حال كانت منطقة التثبيت رطبة جدًا أو في يوم رطب مثل يوم ممطر. امسح أية رطوبة باستخدام قطعة قماش جافة.
الجزء الجانبي أو الأمامي من الجهاز	توجد أنابيب التخلص من التكثيف مثبتة بهذه المناطق من الجهاز لتقليل التكثيف المتكون حول منطقة الباب. • يتم تثبيت أنبوب تحرير الحرارة على الجانب الأمامي والجانبي من الجهاز لمنع التكثيف. قد تشعر بأنه ساخن بالأخص مباشرة بعد تثبيت الجهاز أو أثناء الصيف. يمكنك أن تتأكد بأن هذه ليست مشكلة وأن هذا الأمر طبيعي جدًا.
توجد مياه داخل الجهاز وخارجه.	هل يوجد تسرب مياه حول الجهاز؟ • تحقق مما إذا تسربت المياه من أحد الأحواض أو من مكان آخر.

استكشاف الأعطال وإصلاحها

قبل الاتصال للحصول على الخدمة

التبريد

الأعراض	السبب المحتمل والحل
لا يوجد تبريد أو تجميد.	هل هناك انقطاع في التيار الكهربائي؟ • افحص طاقة الأجهزة الأخرى. الجهاز غير متصل بالتيار الكهربائي. • قم بتوصيل قابس الطاقة في مأخذ التيار الكهربائي بشكل سليم.
يوجد تبريد أو تجميد رديء.	قد يتفجر المنصهر في منزلك أو يتم فصل قاطع الدائرة. أو الجهاز موصل بمأخذ قاطع صدمات الدائرة الكهربائية الأرضي، وحدث فصل لقاطع الدائرة الخاص بالمأخذ. • تحقق من صندوق التوصيلات الكهربائية الأساسية واستبدل المنصهر أو أعد ضبط قاطع الدائرة. لا تحاول زيادة سعة المنصهر. إذا كانت المشكلة تتعلق بتجاوز حمل الدائرة، فاطلب المساعدة من كهربائي مؤهل لتصليحها. • أعد ضبط قاطع الدائرة على قاطع صدمات الدائرة الكهربائية الأرضي. أما إذا استمرت المشكلة، فاتصل بكهربائي للحصول على مساعدة.
هل تم ضبط درجة حرارة المجمد إلى الإعداد الأكثر دفئًا الخاص بها؟ • قم بتعيين درجة حرارة الثلاجة أو المجمد على إعداد أكثر برودة.	هل الجهاز معرض لضوء شمس مباشر، أو هل هو قريب من كائن مُولد للحرارة مثل فرن طهي أو سخان؟ • تحقق من منطقة التركيب وأعد تركيب المنتج بعيدًا عن الأشياء التي تصدر الحرارة.
هل قمت بتخزين الطعام الساخن دون تبريده أولاً؟ • بَرِّد الطعام الساخن أولاً قبل وضعه داخل الثلاجة أو المجمد.	هل تضع الكثير جدًا من الأطعمة؟ • حافظ على وجود مسافة مناسبة بين الأطعمة.
هل أبواب الجهاز مغلقة بالكامل؟ • قم بإغلاق الباب بشكل كامل وتأكد من أن الطعام المخزن لا يعيق الباب.	هل توجد مساحة كافية حول الجهاز؟ • اضبط وضع التثبيت لتوفير مساحة كافية حول الجهاز.
يحتوي الجهاز على رائحة سيئة.	هل تم ضبط درجة حرارة المجمد على وضع "دافئ"؟ • قم بتعيين درجة حرارة الثلاجة أو المجمد على إعداد أكثر برودة.
هل وضعت طعامًا ذا رائحة قوية؟ • قم بتخزين الأطعمة التي تحتوي على روائح قوية في حاويات مغلقة.	قد تفسد الفاكهة أو الخضروات في الدرج؟ • تخلص من الخضروات المتعفنة ونظف درج الخضروات. لا تقم بتخزين الخضروات لفترة طويلة جدًا في درج الخضروات.

الصيانة

التنظيف

نصائح عامة حول التنظيف

- لا تعتمد مطلقاً على تنظيف الأرفف أو الأوعية في غسل الأطباق. قد تصبح القطع مشوهة بسبب الحرارة.
- يضمن نظام إزالة الثلج تلقائياً في الجهاز خلو حجيرة المجمد من تراكم الثلج في ظروف التشغيل العادية. لا يحتاج المستخدمون إلى إذابة الثلج يدوياً.

مهم:

- يمكن أن يؤدي إجراء إزالة الثلج اليدوية أو صيانة أو تنظيف الجهاز أثناء تخزين الطعام في المجمد إلى رفع درجة حرارة الطعام وتقليل عمر التخزين.
- حافظ على نظافة أي أسطح يمكن أن تلامس الطعام بانتظام.
- عند تنظيف الجهاز من الداخل أو الخارج، تجنب مسحه بفرشاة خشنة، أو معجون أسنان، أو مواد قابلة للاشتعال. تجنب استخدام مواد التنظيف التي تحتوي على مكونات قابلة للاشتعال. قد يتسبب ذلك في تغيير الألوان أو إتلاف الجهاز.
- المواد القابلة للاشتعال: الكحول (الإيثانول، الميثانول، الكحول الأيزوبروبيلي، الكحول الأيزوبوتيل، الخ)، المواد المخففة (التر)، المبيض، البنزين، السائل القابل للاشتعال، المواد الكاشطة، الخ.
- بعد التنظيف، تأكد إذا كان كابل الطاقة تالفاً.

تنظيف الهيكل الخارجي

- في حال تنظيف فتحات التهوية الخارجية من الجهاز عن طريق المكثفة الكهربائية، عندئذ يجب أن يكون كبل الطاقة غير موصل من المآخذ لتجنب أي تفرغ شحنات قد يتلف الأجهزة الإلكترونية أو قد يسبب صدمة كهربائية. يُوصى بإجراء تنظيف منتظم لأغطية فتحات التهوية الخارجية والجانبية للمحافظة على تشغيل موثوق به واقتصادي للجهاز.
- يجب المحافظة على نظافة فتحات التهوية الخارجية الموجودة على سطح الجهاز. حيث ينجم عن انسداد فتحات التهوية نشوب حريق أو تلف الجهاز.
- استخدم في تنظيف سطح الجهاز إسفنجة نظيفة أو قطعة قماش ناعمة ومنظفًا خفيفًا في مياه دافئة. ولا تستخدم منظفات جافة أو خشنة. كما يجب ألا تستخدم قطع القماش الملونة عند تنظيف الأبواب المصنوعة من الصلب المقاوم للصدأ. احرص دائماً على استخدام قطعة قماش مخصصة ومسحة في نفس اتجاه السطح. حيث يساهم ذلك في تقليل حدوث البقع على السطح أو فقدان لمعانه.

تنظيف داخلي

- عند إزالة ريف أو درج من داخل الجهاز، قم بإزالة جميع الأطعمة المخزنة من الرف أو الدرج لمنع التعرض لإصابة أو تلف بالجهاز. بخلاف ذلك، قد تحدث الإصابة بسبب وزن الأطعمة المخزنة.
- افصل الرفوف والأدرج وقم بتنظيفها باستخدام المياه، ثم قم بتجفيفها بما فيه الكفاية، قبل إعادتها إلى مكانها.
- بشكل منتظم قم بمسح حشية الباب باستخدام منشفة ناعمة مبللة.
- يجب أن يتم تنظيف الكميات المنسكية من سلة الباب والبقع لأنها يمكن أن تقلل قدرة التخزين الخاصة بالسلة ويمكنها حتى أن تتلف.

22 الوظائف الذكية

4 بعد إتمام نقل البيانات، سيظهر التشخيص على شاشة التطبيق.

لوحة التحكم 2: داخل الثلاجة*1

1 افتح باب الثلاجة.

2 أغلق باب الثلاجة وافتحه 5 مرات خلال 8 ثوانٍ.

ملاحظة

- إذا لم تغلق الباب وتفتحه 5 مرات في غضون 8 ثوانٍ، فسيتم إعادة ضبط الوقت. ثم عليك أن تغلق الباب وتفتحه 5 مرات مرة أخرى.

3 إذا أصدر الجرس صوتاً 4 مرات، فافتح درج المجمد وأمسك الهاتف بالقرب من فتحة السماعة.

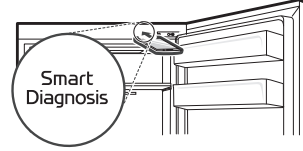

4 بعد إتمام نقل البيانات، سيظهر التشخيص على شاشة التطبيق.

ملاحظة

- للحصول على أفضل نتائج، تجنب تحريك الهاتف بينما يتم إصدار الأصوات.

21 الوظائف الذكية

ملاحظة

- قد لا تعمل هذه الخدمة وذلك يعود لعوامل خارجية على سبيل المثال لا الحصر، عدم توفر شبكة Wi-Fi أو انقطاع الاتصال بشبكة Wi-Fi أو السياسة المحلية لمتجر التطبيقات أو عدم توفر التطبيق وهذه أسباب لا تتم عن تفسير من LGE.
- قد تتعرض هذه الميزة لتغيرات دون سابق إنذار وقد يختلف شكلها وفقاً للمنطقة التي تسكن فيها.

- لتعطيل وظيفة Wi-Fi، اضغط مع الاستمرار على زر Wi-Fi لمدة 3 ثوانٍ. سوف يتم إيقاف تشغيل مؤشر Wi-Fi.
- لإعادة توصيل الجهاز أو إضافة مستخدم جديد، اضغط مع الاستمرار على زر Wi-Fi لمدة 3 ثوانٍ لإيقافه مؤقتاً. قم بتشغيل تطبيق LG ThinQ واتباع الخطوات التعليمات الواردة في التطبيق لتوصيل الجهاز.

الاتصال بشبكة Wi-Fi

يتيح استخدام زر Wi-Fi مع تطبيق LG ThinQ إمكانية توصيل الجهاز بشبكة Wi-Fi منزلية. يوضح مؤشر Wi-Fi حالة اتصال شبكة الجهاز. حيث يضيء مؤشر Wi-Fi عندما يكون الجهاز متصلاً بشبكة Wi-Fi.

استخدام تطبيق LG ThinQ بغرض تشخيص المشكلات

- إذا واجهت مشكلة أثناء استخدام الجهاز المزود بشبكة Wi-Fi، فحينها يمكن نقل بيانات استكشاف الأخطاء وإصلاحها إلى هاتف ذكي باستخدام تطبيق LG ThinQ.
- قم بتشغيل تطبيق LG ThinQ واختر ميزة Smart Diagnosis من القائمة. اتبع التعليمات الواردة في تطبيق LG ThinQ.

- التسجيل الأولي للجهاز
شغل تطبيق LG ThinQ واتباع التعليمات في التطبيق لتسجيل الجهاز.
- إعادة تسجيل الجهاز أو تسجيل مستخدم آخر.
اضغط مع الاستمرار على زر Wi-Fi لمدة 3 ثوانٍ لإيقافه مؤقتاً. شغل تطبيق LG ThinQ واتباع التعليمات في التطبيق لتسجيل الجهاز.

استخدام "التشخيص المسموع" بغرض تشخيص المشكلات

* 1 لا تتوفر لوحة التحكم هذه إلا في بعض الطرز.

اتباع التعليمات أدناه للاستعانة بطريقة التشخيص المسموع.

- قم بتشغيل تطبيق LG ThinQ واختر ميزة Smart Diagnosis من القائمة. اتبع تعليمات استخدام التشخيص المسموع الواردة في تطبيق LG ThinQ.

لوحة التحكم 1: على باب المجمد*

1 اضغط على زر Lock لتثبيط وظيفة القفل.

- إذا تم قفل شاشة العرض لمدة تزيد عن 5 دقائق، يجب ان تقوم بإلغاء التفعيل ثم إعادة تفعيله.

2 اضغط مع الاستمرار على زر Fridge لمدة 3 ثوانٍ أو أكثر.

3 افتح كل من باب الثلاجة والمجمد ثم امسك الهاتف على فتحة السماعة اليمنى العلوية.

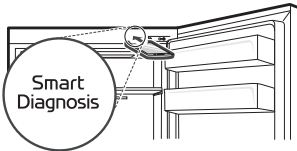

ملاحظة

- لتعطيل وظيفة Wi-Fi، اضغط مع الاستمرار على زر Wi-Fi لمدة 3 ثوانٍ. سوف يتم إيقاف تشغيل مؤشر Wi-Fi.

معلومات حول إشعار البرامج مفتوحة المصدر

للحصول على التعليمات البرمجية للمصدر ضمن GPL، LGPL، وMPL، والحصول على التراخيص مفتوحة المصدر الأخرى التي لديها التزامات للكشف عن التعليمات البرمجية الخاصة بالمصدر، المضمنة في هذا المنتج، وللوصول إلى كل أحكام التراخيص المشار إليها، وإشعارات حقوق النشر وكل الوثائق ذات الصلة، يرجى زيارة <https://opensource.lge.com>.

ستوفر LG Electronics أيضاً التعليمات البرمجية المفتوحة المصدر على قرص CD-ROM مقابل رسم يغطي تكلفة القيام بهذا التوزيع (مثل تكلفة وسائل النقل والشحن والتسليم) بناءً على طلب يُرسل عبر البريد الإلكتروني إلى opensource@lge.com.

يسري هذا العرض لأي شخص يتسلم هذه المعلومات لمدة ثلاث سنوات بعد آخر عملية شحن لهذا المنتج.

التشخيص الذكي

لا تتوفر هذه الخاصية إلا في بعض الطرز.

يمكنك الاستعانة بهذه الميزة لتشخيص المشكلات التي تواجهك أثناء استخدام الجهاز وحلها.

الوظائف الذكية

تطبيق LG ThinQ

توفر هذه الميزة فقط في الطرز المزودة بشبكة Wi-Fi. يسمح تطبيق LG ThinQ لك بالتواصل مع الجهاز باستخدام هاتف ذكي.

مزايا تطبيق LG ThinQ

تواصل مع الجهاز من هاتف ذكي باستخدام الميزات الذكية المريحة.

Smart Diagnosis

- تساعدك ميزة التشخيص الذكي على تشخيص أي مشكلة تواجهك أثناء استخدام الجهاز.

الإعدادات

- يسمح لك بتعيين خيارات متعددة على الجهاز وفي التطبيق.

الطرز غير المرفق بها رمز الاستجابة السريعة

1 ابحث عن تطبيق LG ThinQ على Google Play Store أو Apple App Store من على هاتف ذكي وقم بتثبيته.

2 قم بتشغيل تطبيق LG ThinQ وسجل الدخول باستخدام حسابك الموجود أو قم بإنشاء حساب LG لتسجيل الدخول.

3 المس زر الإضافة (+) في تطبيق LG ThinQ لتوصيل جهاز LG الخاص بك. اتبع التعليمات الواردة في التطبيق لإكمال العملية.

ملاحظة

- للتحقق من الاتصال بشبكة Wi-Fi، تأكد أن مؤشر Wi-Fi على لوحة التحكم مضاء.
- يدعم الجهاز شبكات Wi-Fi بتردد 2.4 غيغا هرتز فقط. لمعرفة تردد الشبكة الخاصة بك، اتصل بمزود خدمة الإنترنت أو راجع دليل جهاز التوجيه اللاسلكي.
- تطبيق LG ThinQ ليس مسؤولاً عن أي مشاكل الاتصال بالشبكة أو أي أعطال، أو خلل، أو أخطاء نتجت عن طريق الاتصال بالشبكة.
- يمكن أن تجعل البيئة اللاسلكية المحيطة خدمة الشبكة اللاسلكية تعمل ببطء.
- إذا كانت المسافة بين الجهاز وجهاز التوجيه اللاسلكي بعيدة أكثر من اللازم، ستصبح قوة الإشارة ضعيفة. قد يستغرق التوصيل وقتاً طويلاً أو قد يفشل التثبيت.
- إذا كان لدى الجهاز مشكلة اتصال بشبكة Wi-Fi، قد تكون بعيدة كل البعد عن جهاز التوجيه. اشتر جهاز تقوية Wi-Fi (موسع المدى) لتحسين قوة إشارة Wi-Fi.
- قد لا يعمل الاتصال بالشبكة بشكل صحيح وفقاً لمزود خدمة الإنترنت.
- قد لا يتم الاتصال بشبكة Wi-Fi أو قد يتم قطع الاتصال حسب جودة بيئة الشبكة المحلية.
- تعذر اتصال الجهاز بسبب مشكلات في إرسال الإشارة لاسلكياً. أفضل قابس الجهاز عن الطاقة وانتظر لمدة دقيقة قبل أن تحاول مجدداً.
- إذا كان جدار الحماية الموجود على جهاز التوجيه الخاص بك مُمكنًا، قم بتعطيله أو اضعف إليه استثناءً.
- يجب أن يكون اسم الشبكة اللاسلكية (SSID) مكوناً من أحرف وأرقام باللغة الإنجليزية. (لا تستخدم رموزاً خاصة)
- قد تختلف واجهة استخدام الهاتف الذكي حسب نظام تشغيل الهاتف وحسب الشركة المصنعة.
- إذا كان بروتوكول الأمان الخاص بجهاز التوجيه مضبوطاً على WEP، فقد يتعذر عليك إعداد الشبكة. الرجاء تغييره إلى بروتوكول أمان آخر (يُنصح باختيار WPA2) ثم أعد توصيل الجهاز.

ملاحظة

- إذا غيرت جهاز التوجيه اللاسلكي الخاص بك، أو مزود خدمة الإنترنت، أو كلمة المرور، فقم بمسح الجهاز المسجل من تطبيق LG ThinQ وسجله من جديد.
- يخضع التطبيق للتغيير لأغراض تحسين الجهاز بدون إشعار المستخدمين.
- قد تتغير الميزات حسب الطراز.

تثبيت تطبيق LG ThinQ وتوصيل جهاز LG

الطرز المرفق بها رمز الاستجابة السريعة

امسح رمز الاستجابة السريعة المرفق بالمنتج باستخدام الكاميرا أو تطبيق قارئ رمز الاستجابة السريعة على هاتفك الذكي.

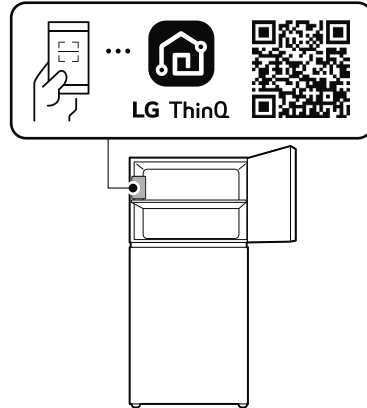

سلة الباب

إزالة/إعادة تركيب سلة الباب

1 أمسك كلاً من طرفي السلة وقم بإزالتها برفعهما لأعلى.

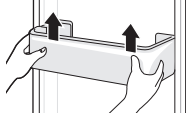

2 قم بإعادة تركيب سلة الباب بعكس ترتيب عملية الفك.

درج الثلاجة

استخدام درج الخضروات الطازجة

يمكن تعديل الرطوبة في حجرة الخضراوات من خلال تحريك المقبض.

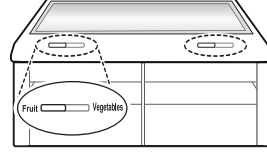

1 لتخزين الفواكه.

2 لتخزين الخضراوات.

الرف

إزالة/إعادة الرف

1 امسك الرف من كلا جانبيه. ثم ارفعه لأعلى وقم بإزالته عن طريق سحبه للخارج.

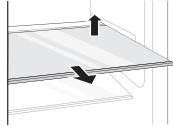

2 قم بإعادة تركيب الرف بدفعه إلى الداخل حتى يستقر في الإطار.

فك وإعادة تركيب درج الخضروات الطازجة

1 أفرغ محتويات الدرج، وأمسك بمقبض درج الخضراوات وأسحبه برفق نحو الخارج حتى يتوقف كلياً.

2 ارفع درج الخضراوات لأعلى وقم بإزالته عن طريق سحبه للخارج.

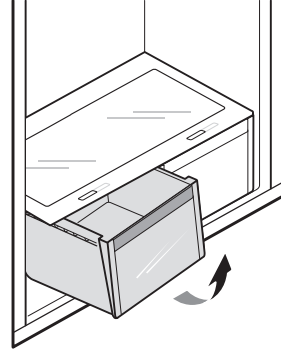

3 قم بتركيب درج الخضراوات بعكس ترتيب عملية الفك.

⚠ تنبيه

- أزل جميع الأطعمة المخزنة من داخل الجهاز، وإلا فقد تحدث إصابة بسبب وزن الأطعمة المخزنة.

2 املأ صينية الثلج بالمياه حتى علامة خط المياه.

3 امسك خزان المياه بكلتا يديك واسحبه لأعلى.

3 ثم امسك صينية الثلج وادفعها إلى مكانها الأصلي.

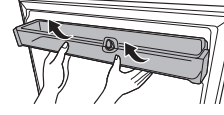

4 امسك رافعة صينية الثلج وأدراها في اتجاه عقارب الساعة لتحرير مكعبات الثلج منها.

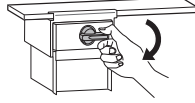

4 فك صمام الماء 1 الموجود في خزان المياه في اتجاه عقارب الساعة.

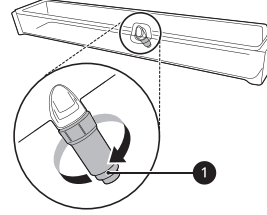

5 امسك مقبض صندوق الثلج واسحبه للخارج.

⚠ تحذير

- يملأ بمياه الشرب فقط.

⚠ تنبيه

- كن حذرًا حتى لا تسكب المياه عند إدخال صينية الثلج.
- توخ الحذر كي لا تلوي صينية الثلج بقوة نظرًا لإمكانية تحطمها.
- إذا قمت بفتح باب المجمد (الفرزير) وغلقه كثيرًا، فقد يستغرق الأمر وقتًا أطول لكي تتجمد المياه.

5 قم بتنظيف خزان المياه وصمام الماء تحت المياه الجارية. ثم امسح الجزء الداخلي والخارجي لخزان المياه وباب الثلجة بقطعة قماش نظيف.

6 قم بتركيب خزان المياه بعكس ترتيب عملية الفك.

ملاحظة

- نظّف خزانات المياه إذا لم يتم استخدامها لمدة 48 ساعة.

ملاحظة

- يمكنك إخراج صانع الثلج الذي لا تستخدمه لتوفير المزيد من المساحة داخل وحدة المجمد.
- إذا كانت صينية الثلج مملوءة أكثر من اللازم، فقد تلتصق مكعبات الثلج معًا ويصعب إزالتها.
- يمكن إخراج الثلج بسهولة أكثر من خلال سكب المياه على صينية الثلج.

صانع الثلج

لا تتوفر هذه الخاصية إلا في بعض الطرز.

استخدام صانع الثلج المتحرك

هذا هو المكان الذي يتم فيه إنتاج الثلج يوميًا وتخزينه.

1 اسحب صينية الثلج من صانع الثلج.

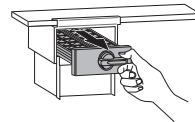

17 التشغيل

1 افتح الغطاء الموجود على الجزء العلوي من خزان المياه.

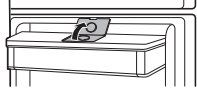

الموزع

2 املا خزان المياه بمياه الشرب وأغلق الغطاء.

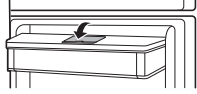

⚠ تحذير

- لا تملأ الخزان سوى بمياه الشرب. لا تملأ خزان المياه بمشروبات أو بمياه ساخنة.
- يجب عدم السماح للأطفال أن يكونوا على مقربة من خزان المياه.

⚠ تنبيه

- لا تستخدم قوة أو صدمة قوية عند إزالة أو تجميع خزان موزع المياه.

ملاحظة

- يجب غسل خزان المياه قبل ملئه بمياه الشرب.
- في حال تعذر خروج المياه، فاملأ خزان المياه بمياه الشرب.

تنظيف خزان المياه

1 قم بفك غطاء خزان المياه.

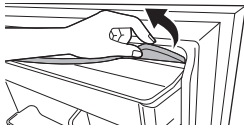

2 ثم افرغه.

⚠ تنبيه

- حافظ على الأطفال بعيدًا عن الموزع لمنع الأطفال من اللعب في أو تحطيم وسائل التحكم.
- لا تستخدم كوب كريستال رفيع أو أواني خذفية عند استعمال موزع الماء و الثلج.

ملاحظة

- إذا كانت حافة الكوب صغيرة، قد تنتثر المياه خارج الكأس أو الخروج منها بشكل كامل.

تنظيف درج الموزع

- قم بمسح المساحة كلها بقطعة قماش مبللة. قد يصبح درج الموزع مبللاً بسهولة بسبب الماء المنسكب.



تنظيف مخرج الموزع

- قم بمسح مخرج الموزع بقطعة قماش نظيفة بشكل متكرر لأنه قد يتسخ بسهولة.

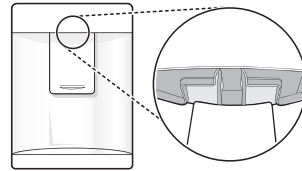

ملاحظة

- في حالة استخدام قطعة قماش من النسيج الكتاني فقد تلتصق بالمخرج.

ملء خزان المياه

- يحتفظ خزان المياه بالمياه الذي يتم توزيعها.

ملاحظة

- إذا لامس أي إصبع أو البشرة لوحة التحكم أثناء تنظيفها، فقد تعمل وظيفة الزر.

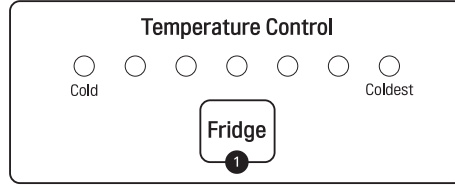
لوحة التحكم 2: داخل الثلاجة¹

Fridge 1

- اضغط على هذا الزر بشكل متكرر لتحديد درجة الحرارة المرغوب ضبطها بين بارد والأكثر برودة.
- درجة الحرارة الأولية للثلاجة هي عادي.

ملاحظة

- للحصول على ميزة حفظ الطعام بشكل مثالي، يُوصى برفع أو خفض درجة الحرارة الافتراضية بمقدار مستوى واحد.

- انتظر لمدة 2 أو 3 ساعات بعد توصيل الجهاز بالمأخذ قبل تخزين الطعام في الجهاز.
- قد تتأثر درجات الحرارة الداخلية بسبب موقع الجهاز، ودرجة الحرارة المحيطة، ووتيرة فتح الباب، وما إلى ذلك.

ضبط مستوى درجة حرارة المجمد (8-1)

- يمكن تعديل درجة الحرارة من المستوى 1 إلى المستوى 8. يوصى بضبط درجة الحرارة على المستوى 3.
- بإمكانك تقليل درجة الحرارة عن طريق إدارة وحدة التحكم ناحية جهة اليمين، ورفع درجة الحرارة عن طريق إدارة وحدة التحكم ناحية جهة اليسار.
- سيحافظ ضبط وحدة التحكم على المستوى 6 - 8 على تقليل درجة الحرارة داخل المجمد. بعد الانتهاء من التجميد السريع (المستوى 8)، اضبط وحدة التحكم على المستوى الموصى به.

موزع المياه

لا تتوفر هذه الخاصية إلا في بعض الطرز.

استخدام موزع المياه

- يمكنك توزيع المياه من خلال الضغط على الرافعة.
- اضغط على ذراع 1 لموزع المياه للحصول على الماء البارد.

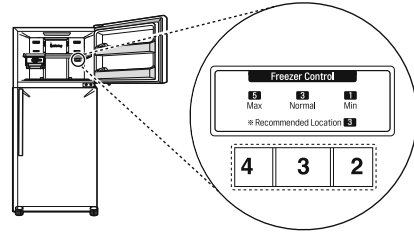
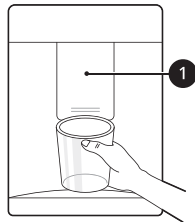

ملاحظة

- للحصول على ميزة حفظ الطعام بشكل مثالي، يُوصى برفع أو خفض درجة الحرارة الافتراضية بمقدار مستوى واحد.

لوحة التحكم

قد تختلف لوحة التحكم الفعلية من طراز لآخر.

لوحة التحكم والوظائف

*1 لا تتوفر لوحة التحكم هذه إلا في بعض الطرز.

لوحة التحكم 1: على باب المجمد*1

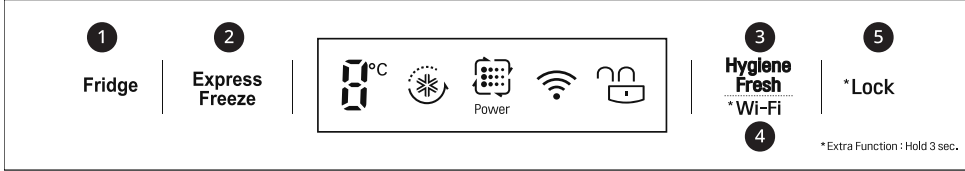

1 Fridge

اضغط على هذا الزر بشكل متكرر لتحديد درجة الحرارة المرغوب ضبطها على 0 درجة مئوية و 6 درجة مئوية.

- درجة الحرارة الأولية للثلاجة هي 3 درجة مئوية.

ملاحظة

• تختلف درجة الحرارة الفعلية الداخلية وفقاً لحالة الطعام، حيث إن إعداد درجة الحرارة المشار إليها هي درجة الحرارة المستهدفة، وليست درجة الحرارة الفعلية داخل الجهاز.

2 Express Freeze

يمكن لهذه الوظيفة تجميد كمية كبيرة من الأطعمة المجمدة أو المتلجة بسرعة.

- يتم تمكين هذه الوظيفة وتعطيلها في كل مرة تضغط فيها على الزر.
- تتوقف هذه الوظيفة بشكل تلقائي بعد مرور فترة معينة.

3 Hygiene Fresh

تقلل هذه الوظيفة من الروائح الكريهة داخل الثلاجة.

• في كل مرة تضغط على زر **Hygiene Fresh**، سوف يتغير وضع وظيفة منقي الهواء الداخلي إلى **Auto → Off → Power → Auto** بالتناوب.

4 Wi-Fi

يسمح هذا الزر بتوصيل الجهاز بشبكة Wi-Fi منزلية. راجع الوظائف الذكية للحصول على معلومات حول الإعدادات الأولية لتطبيق **LG ThinQ**.

5 Lock

يعمل على قفل الأزرار الموجودة على لوحة التحكم.

- لقفّل أزرار لوحة التحكم، اضغط مع الاستمرار على زر **Lock** لمدة ثلاث ثوانٍ حتى يظهر الرمز ويتم تفعيل الوظيفة.
- لتعطيل الوظيفة، اضغط مع الاستمرار على زر **Lock** ثلاث ثوانٍ حتى يظهر الرمز ويتم إلغاء تفعيل الوظيفة.

ملاحظة

• للحصول على ميزة حفظ الطعام بشكل مثالي، يُوصى برفع أو خفض درجة الحرارة الافتراضية بمقدار 1 درجة مئوية.

• سيتم إيقاف تشغيل لوحة التحكم تلقائيًا لتوفير الطاقة.

6 باب مبرد*1

عبارة عن مكان يخرج منه الهواء البارد لإبقاء سلة باب الثلجة باردة.

7 رف الثلجة

- عبارة عن المكان الذي يتم تخزين الأطعمة المبردة والمواد الأخرى عليه.
- خزّن الأطعمة ذات محتوى الرطوبة العالي بالجزء الأمامي من الرف.
 - يمكن تعديل ارتفاع الرف عن طريق إدخال الرف في مجرى آخر بارتفاع مختلف.
 - قد يختلف العدد الفعلي للأرفف من طراز لآخر.

8 درج الخضراوات الطازجة

حيث تُحفظ الفاكهة والخضراوات للمساعدة في الحفاظ على نضارتها بضبط جهاز التحكم بالرطوبة.

9 سلة باب وحدة الفريزر

حيث يمكن تخزين مجموعات صغيرة من الطعام المجمد المغلف أو الأطعمة التي يتكرر استخدامها.

10 وحدة التحكم في درجة حرارة الفريزر

تنظم وحدة التحكم هذه تدفق الهواء الداخِل إلى وحدة الفريزر عن طريق ضبطه بتوازن مناسب.

11 خزان المياه*1

حيث يتم تخزين المياه لتزويد الموزّع بها.

12 سلة*1 IBDC

يخرج الهواء البارد من وحدة تبريد الباب ويمر مباشرة عبر هذه السلة.

13 سلة باب وحدة الثلجة

عبارة عن مكان تخزين الحزم الصغيرة من الأطعمة والمشروبات وأوعية الصلصة المبردة.

14 علبة البيض غير الثابتة

حيث يُحفظ البيض.

- يمكنك تحريك هذا الدرج إلى الموضع المطلوب.
- لا تضع هذه الدرج في الرف العلوي للثلجة أو في درج الخضراوات.

15 Hygiene Fresh (منقي هواء داخلي)*1

تقلل هذه الوظيفة من الروائح الكريهة وتتخلص منها داخل حجرة الثلجة.

13 التشغيل

خواص المنتج

قد يختلف الشكل الخارجي للجهاز أو مكوناته من طراز لآخر.

الجهة الداخلية

1* لا تتوفر هذه الخاصية إلا في بعض الطرز.

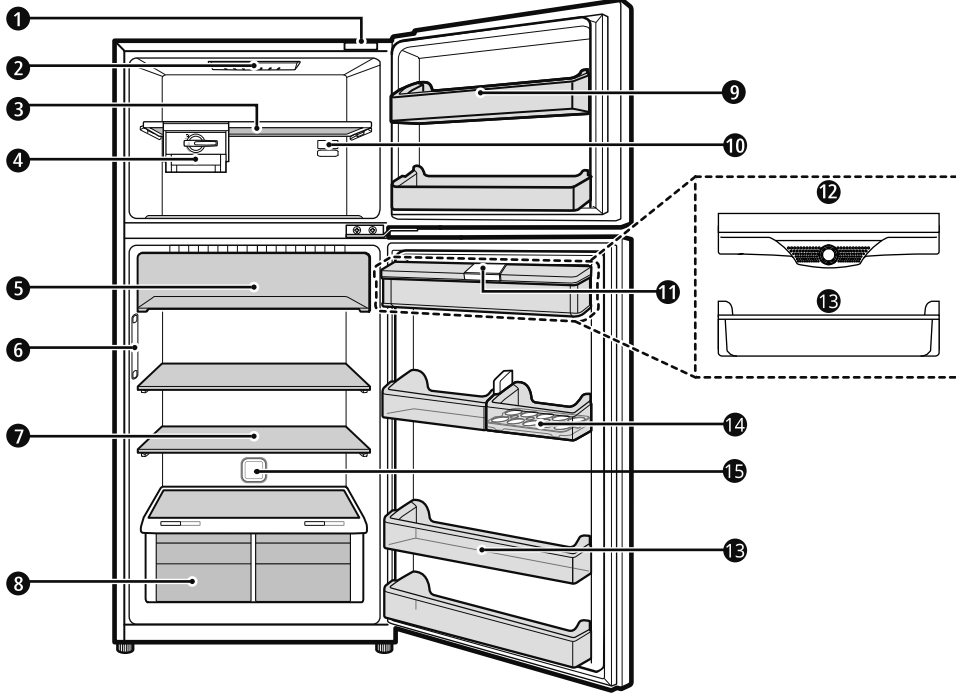

1 Smart Diagnosis الوحدة^{1*}

استخدم هذه الوظيفة عند التواصل مع مركز معلومات عملاء LG Electronics للمساعدة في إجراء تشخيص دقيق عندما يعمل الجهاز بشكل غير طبيعي أو عندما يحدث عطل.

2 مصباح LED

تُضيء مصابيح LED داخل الجهاز عندما تفتح الباب.

3 رف المُجمد

عبارة عن مكان تخزين الأطعمة المجمدة كاللحوم والأسماك والأيس كريم.

4 صانع الثلج المتحرك

هذا هو المكان الذي يتم فيه إنتاج الثلج يدويًا وتخزينه.

• يمكنك تحريك صانع الثلج على الرف من جانب إلى آخر إلى أي مكان ترغب في وضعه فيه.

5 درج الطعام الطازج

عبارة عن مكان يتم فيه تخزين المواد الغذائية في درجة حرارة أبرد من درجة حرارة مكان التلاجة العادية.

- في حال وجود حجيرات تبريد في الجهاز، لا تخزن الخضروات والفواكه التي تحتوي على محتوى ذي رطوبة عالية في حجيرة التبريد لأنها قد تتجمد بسبب انخفاض درجة الحرارة.
- في حالة حدوث انقطاع التيار الكهربائي، اتصل بشركة الكهرباء واسأل عن مدة الانقطاع.
- يجب أن تتجنب فتح الأبواب أثناء فصل الطاقة عن الجهاز.
- عندما يعود مصدر الطاقة إلى وضعه الطبيعي، تحقق من حالة الطعام.

أقصى كفاءة تجميد

- للحصول على أقصى كفاءة تجميد، قم بتعيين درجة حرارة المُجمد على إعداد أبرد درجة حرارة.
- تتيح وظيفة **Express Freeze** المُجمد للقيام بأقصى كفاءة تجميد له. بشكل عام، تستغرق هذه الوظيفة مدة تصل إلى 21 ساعة وسيتم إيقاف تشغيلها بشكل تلقائي.
- يجب تشغيل وظيفة **Express Freeze** قبل وضع الأطعمة الطازجة في حجيرة المُجمد.
- لتجميد الأطعمة المختلفة سريعًا، خزّن الطعام في الجانب الأيسر من الدرج السفلي، وبهذا سوف تتجمد الأطعمة سريعًا في هذه المنطقة.
- للحصول على توزيع هواء أفضل، قم بإدخال جميع الأجزاء الداخلية مثل السلال، والأدراج، والرفوف.

ملاحظة

- يتم تحديد أقصى سعة تبريد لجهازك على ملصق التصنيف داخل حجيرة التلاجة.

تجميد الحد الأقصى لكمية الطعام

في حالة وجود كميات كبيرة من الأطعمة يراد تخزينها، يجب إخراج صانع الثلج خارج الجهاز ويجب رص الأطعمة مباشرة على الرفوف في وحدة المُجمد.

ملاحظة

- قم بإدخال صانع الثلج في مكانه الصحيح.

التشغيل

قبل الاستخدام

ملاحظات التشغيل

- يجب أن يضع المستخدمون في اعتبارهم أن الصقيع قد يتكون إذا لم يُغلق الباب بالكامل، أو في حال كانت الرطوبة مرتفعة خلال الصيف.
- تأكد من وجود مسافة كافية بين الطعام المُخزن على الرف أو سلة الباب ليسمح بإغلاق الباب بالكامل.
- قد يتسبب فتح الباب لفترات طويلة في زيادة درجة الحرارة بصورة ملحوظة داخل حجيرات الجهاز.
- إذا تُرك جهاز التبريد فارغاً لفترات طويلة، فاغلقه، وقم بإذابة الثلج المتراكم فيه، ونظفه، وجففه، ودع الباب مفتوحاً لمنع تكون العفن داخل الجهاز.
- لاحظ أن ارتفاع درجة الحرارة بعد إزالة الثلج له نطاق مسموح به في مواصفات الجهاز. إذا كنت ترغب في تقليل التأثير على تخزين الطعام بسبب ارتفاع درجة الحرارة، فقم بإغلاق أو حفظ الطعام المخزن في عدة طبقات.

إنذار فتح الباب

يصدر الإنذار صوتاً ثلاث مرات بفاصل زمني منته ثلاثين ثانية في حالة ترك الباب مفتوحاً أو لم يتم إغلاقه بإحكام في خلال دقيقة واحدة.

ملاحظة

- اتصل بمركز معلومات العملاء لشركة LG Electronics إذا استمر صوت المنبه بعد قفل كل الأبواب.

كشف الأعطال

يمكن للجهاز الكشف عن المشاكل بشكل تلقائي أثناء التشغيل.

ملاحظة

- إذا تم الكشف عن مشكلة، لا يعمل الجهاز ويتم عرض رمز خطأ حتى عند الضغط على أي زر.
- إذا ظهر خطأ على الشاشة، لا تقم بإيقاف تشغيل الطاقة. واتصل فوراً بمركز معلومات عملاء شركة LG Electronics وأبلغ عن الخطأ. إذا قمت بإيقاف تشغيل الطاقة، فقد يواجه في التصليح من مركز المعلومات صعوبة في اكتشاف المشكلة.

اقتراح توفير الطاقة

- للاستفادة من استخدام الطاقة بأقصى كفاءة، ضع جميع الأجزاء الداخلية (مثل صناديق الأبواب والأدراج والرفوف) في مكانها الأصلي.
- تأكد من وجود مسافة كافية بين الأطعمة المخزنة. يسمح هذا للهواء البارد بالانتشار بالتساوي ويخفض من فواتير الكهرباء.
- خزن الأطعمة الساخنة فقط بعد أن تبرد لمنع التكثف أو التجمد.
- عند تخزين الطعام في وحدة المُجمد، قم بضبط درجة حرارة المُجمد على درجة حرارة أقل من الموضحة على الطعام.
- لا تقم بتعيين درجة حرارة المنتج على درجة أقل من اللازم.
- لا تضع الطعام بالقرب من مستشعر درجة الحرارة في وحدة التلاجة. حافظ على مسافة 3 سم على الأقل من المستشعر.

تخزين الأطعمة بكفاءة

- قد يتجمد الطعام أو يفسد إذا تم تخزينه في درجة حرارة غير مناسبة. اضبط التلاجة على درجة الحرارة الصحيحة المناسبة لتخزين الطعام.
- خزن الطعام المجمد أو الأطعمة المبردة داخل أوعية محكمة الغلق.
- تحقق من تاريخ انتهاء الصلاحية والملصق (تعليمات التخزين) قبل تخزين الطعام في الجهاز.
- لا تخزن الطعام لفترة طويلة من الوقت إذا كان يفسد بسهولة عند درجة حرارة منخفضة.
- لا تضع الأطعمة غير المجمدة بحيث تلامس الأطعمة المجمدة بشكل مباشر. قد يكون من المهم تقليل الكمية المراد تجميدها عند الحاجة إلى التجميد يوميًا.
- ضع الأطعمة المبردة أو الطعام المجمد داخل أي من التلاجة أو المُجمد فور شرائه.
- قم بتخزين اللحوم والأسماك الطازجة في حاويات مناسبة داخل البيراد، حتى لا تلامس الأطعمة الأخرى أو تُفطر عليها.
- يمكن تخزين الأطعمة المبردة وغيرها من الأطعمة أعلى درج الخضراوات.
- تجنب إعادة تجميد أي طعام كان قد تم ذوبان تجميده بشكل كامل. تجميد أي طعام كان قد تم ذوبان تجميده بشكل كامل سوف يقلل من مذاقه وتغذيته.
- برّد الطعام الساخن قبل التخزين. في حال وضع طعام ساخن جدًا في الداخل، يمكن أن تزداد درجة الحرارة الداخلية للجهاز مما يؤثر بالسلب على الأطعمة الأخرى المخزنة في الجهاز.
- لا تفرط في ملء الجهاز. لا يمكن للهواء البارد أن يمر بشكل صحيح إذا كان الجهاز مملوءًا أكثر من الحد اللازم.
- إذا قمت بضبط درجة حرارة منخفضة بشكل كبير للطعام، ربما يتجمد. لا تقم بضبط درجة حرارة أقل من درجة الحرارة المطلوبة للطعام ليتم تخزينه بشكل صحيح.

ملاحظة

- نظرًا لنقل حجم التلاجة، فقم بتركيبها على أرضية صلبة ومستوية.
- قد تتسبب الأرضيات الخشبية في صعوبة تسوية الجهاز إذا كانت شديدة الانثناء.

تشغيل الطاقة**توصيل الجهاز**

لتشغيل الجهاز، قم بتوصيل قابس الطاقة بمقبس الخرج. لا تشارك الأجهزة الأخرى نفس المآخذ الكهربائي.

ملاحظة

- بعد توصيل سلك التيار الكهربائي (أو القابس) بمقبس، انتظر لمدة ثلاث أو أربع ساعات قبل وضع الطعام في الجهاز. إذا قمت بإضافة الطعام قبل تبريد الجهاز بالكامل، فقد يفسد الطعام.
- لإيقاف تشغيل الجهاز، قم بفصل قابس الطاقة عن مقبس الخرج.

تحريك الجهاز لنقله إلى مكان آخر**تحريك الجهاز**

- 1 قم بإخراج الطعام من داخل الجهاز.
- 2 قم بسحب قابس الكهرباء وإدخاله وتثبيته في وصلة قابس الطاقة في الجزء الخلفي أو أعلى الجهاز.
- 3 قم بتثبيت الأجزاء مثل الأرفف ومقبض الباب بشرط لمنع السقوط أثناء تحريك الجهاز.
- 4 قم بتحريك الجهاز بواسطة أكثر من شخصين بعناية. عند نقل الجهاز لمسافة طويلة، ابق الجهاز في وضع رأسي.
- 5 بعد تركيب الجهاز، قم بتوصيل قابس الطاقة في المآخذ الرئيسي لمقبس الخرج، و قم بتشغيله.

9 التركيب

ملاحظة

نطاق درجة الحرارة المحيطة "درجة مئوية"	فئة المناخ
32+ - 10+	SN (درجة الحرارة الممتدة)
32+ - 16+	N (درجة الحرارة)
**38+ - 18+ / 38+ - 16+	ST (شبه استوائي)
18+ / 43+ - 16+ / *43+ - 10+ **43+ -	T (استوائي)

* أستراليا، الهند، كينيا
** الأرجنتين

ملاحظة

- الأجهزة التي تندرج ضمن فئة "درجة الحرارة الممتدة" (SN) إلى درجة الحرارة "الاستوائية" (T) مُصممة للاستخدام في درجة حرارة محيطة تتراوح بين 10 و 43 درجة مئوية.

ضبط مستوى الجهاز

ضبط رجل الاستواء

في حالة عدم ثبات الجهاز أو وجود صعوبة في غلق الأبواب، قم بضبط وضعية الجهاز مستعيناً بالتعليمات أدناه.

- أدر رجل الاستواء في اتجاه عقارب الساعة لرفع هذا الجانب من الجهاز أو إلى أدره عكس عقارب الساعة لخفض نفس الجانب.

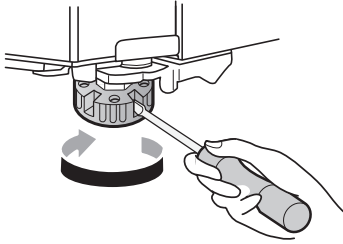

- افتح الأبواب وتحقق للتأكد من إغلاقها بسهولة.

ملاحظة

- قد لا يمكن ضبط استواء بابي الثلاجة في حالة كانت الأرضية غير مستوية أو كان البناء ضعيف أو غير قوي.

التركيب

قبل إجراء التركيب

الأبعاد والخصائص

قد تؤدي المسافة الصغيرة جداً بين الجهاز والعناصر المجاورة له إلى تدني قدرته على التجميد وزيادة تكاليف الكهرباء. يُراعى أن تكون المسافة بين ظهر الجهاز وأي حاجز أكثر من 50 ملم عند تركيب الجهاز.

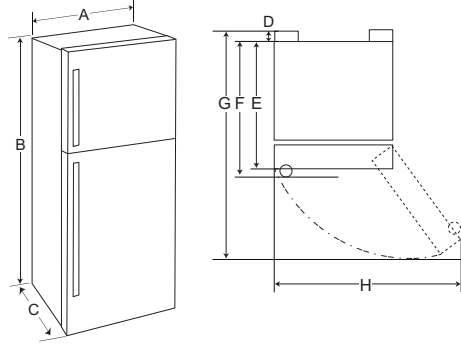

الجزء	الارتفاع (مم)
A	860
B	1840
C	730
D	25
E	675
F	705
G	1493
H	1486

درجة الحرارة المحيطة

- تم تصميم الجهاز للعمل ضمن نطاق محدود من درجات الحرارة المحيطة، وذلك حسب المنطقة المناخية.
- قد تتأثر درجات الحرارة الداخلية بسبب موقع الجهاز، ودرجة الحرارة المحيطة، ووتيرة فتح الباب، وما إلى ذلك.
- يمكنك العثور على فئة المناخ في ملصق التصنيف.

- قد يتعرض الزجاج المقسّي على الجانب الأمامي من باب الجهاز أو الأرفف إلى الضرر بسبب الاصطدام. في حال كسره، تجنب لمسه باليدين.
- تجنب التعلق بأبواب الجهاز أو حجرة التخزين أو الرف، أو الصعود عليه.
- لا تخزّن كمية مفرطة من زجاجات المياه أو حاويات الأطباق الجانبية على شبكات الباب.
- لا تفتح باب الجهاز أو تغلقه بقوة مفرطة.
- إذا كانت مفصلة باب المنتج تالفة أو تعمل بشكل غير سليم، فتوقف عن استخدامه واتصل بمركز خدمة LG Electronics.
- امنع الحيوانات من قضم كبل الطاقة أو خرطوم المياه.
- لا تأكل مطلقاً الأطعمة المجمدة فور إخراجها من حجرة الفريزر.
- احرص ألا تعلق يداك أو قدمك عند فتح باب الجهاز أو الباب المزدوج أو إغلاقه.

الصيانة

- هذا الجهاز مزود بلمبة LED داخلية لا تحتاج إلى أي صيانة. تجنب إزالة غطاء اللمبة أو إزالة لمبة LED لمحاولة الإصلاح أو التغيير. يُرجى الاتصال بمركز معلومات العملاء لشركة LG Electronics.
- لا تنظف الأغشية أو الأرفف الزجاجية بالمياه الدافئة عندما تكون باردة. قد تنكسر في حال تعرضها لتغير مفاجيء بدرجات الحرارة.
- تجنب وضع الأرفف في الاتجاه العكسي. فقد تسقط من مكانها.
- لإزالة الصقيع من الجهاز، تواصل مع مركز معلومات العملاء في شركة LG Electronics.
- تخلص من الثلج داخل صندوق الثلج في وحدة الفريزر أثناء انقطاع ممتد للتيار الكهربائي.

7 إرشادات السلامة

الرغم من أنه يستخدم كمية صغيرة من الغاز، إلا أنه لا يزال غازًا قابلاً للاشتعال. يمكن أن يتسبب تسرب الغاز أثناء نقل أو تركيب أو تشغيل الجهاز في نشوب حريق أو انفجار أو إصابة في حالة حدوث الشرر.

• لا تستخدم مواد قابلة للاحتراق أو قابلة للاشتعال (مواد مثل إيثر، وبنزين، وكحول، ومواد كيميائية، وغاز نفاثي مسال، ورذاذ قابل للاحتراق، ومبيد حشرات، ومعطر هواء، ومستحضرات تجميل، وما إلى ذلك) أو تخزينها بالقرب من الجهاز.

• يتضمن هذا الجهاز وصلة أرضية للأغراض الوظيفية.

• التوصيل بمزود مياه الشرب فقط.

- في حالة التوصيل بمصدر إمداد بالمياه، فقم بتوصيله بمصدر مياه صالحة للشرب فقط.

• يملأ بمياه الشرب فقط.

- إذا كنت تستخدم صانع الثلج أو خزان ماء في موزع، فتأكد من ملئه بمياه صالحة للشرب فقط.

التخلص

• عند التخلص من الجهاز، قم بإزالة حشوية الباب بينما تترك الرفوف والسلال في مكانها وقم بإبعاد الأطفال عن الجهاز.

تنبيه

⚠ تنبيه

• للحد من مخاطر حدوث إصابات طفيفة للأشخاص، أو حدوث عطل، أو تلف للمنتج أو الممتلكات عند استخدام المنتج، يجب اتباع احتياطات السلامة الأساسية، بما فيها ما يلي:

التركيب

• بعد إخراج الجهاز من العبوة، قم بفحص الجهاز من أي تلف يمكن أن يكون قد وقع أثناء النقل.

• انتظر من 3 إلى 4 ساعات للتأكد من أن دائرة المبرد تعمل بكفاءة تامة.

• لا يتطلب هذا الجهاز تغييرات في التركيب أو الاستخدام بناءً على الارتفاع.

التشغيل

• لا تلمس الطعام المُجمد أو الأجزاء المعدنية في حجرة الفريزر بأيدي مُبللة أو رطبة. قد يتقرح الجلد من شدة البرد.

• تجنب وضع الحاويات أو القناني أو العلب الزجاجية (خاصة تلك التي تحتوي على مشروبات غازية) داخل المُجمد أو على الرفوف أو في صندوق الثلج الذي سيتعرض لدرجات حرارة دون التجمد.

- لا تعتمد مطلقاً إلى بدء تشغيل أي جهاز تبدو عليه أي علامات تلف. إذا ساورتك الشكوك، فاتصل بالوكيل.
- تخلص من جميع مواد التعبئة (مثل أكياس البلاستيك ومادة الستايروفوم) بعيداً عن متناول الأطفال، إذ يمكن لمواد التغليف أن تسبب الاختناق.
- لا توصّل الجهاز بمحوّل متعدد المقابس لا يوجد كابل طاقة (موصل به).
- يجب توصيل الجهاز بخط كهرباء يكون مخصصاً له ومزوّداً بمصهر منفصل.
- تجنب استخدام مأخذ متعدد المقابس وغير مؤرض بشكل مناسب (محمول). في حال استخدام مأخذ مؤرض بشكل مناسب متعدد المقابس (محمول)، استخدم المأخذ متعدد المقابس الذي يتحمّل سعة تيار تساوي أو تزيد على السعة المقننة للجهاز، واستخدمه فقط للجهاز وحده.

التشغيل

- لا تستخدم الجهاز لأي غرض (تخزين مواد طبية أو تجريبية أو للشحن) بخلاف الاستخدام لتخزين أي طعام منزلي مألوف.
- في حال اختراق المياه لأجزاء إلكترونية من الجهاز، افصل مقبس الطاقة وتواصل مع مركز معلومات العملاء في شركة LG Electronics.
- لا توصّل مقبس الطاقة أثناء عاصفة رعدية أو برق شديد أو في حالة عدم استخدامه لفترة طويلة من الوقت.
- تجنب لمس قابس الطاقة أو عناصر التحكم في الجهاز بيدين مبتلئين.
- احرص على عدم ثني كابل الطاقة بشكل مفرط أو وضع شيء ثقيل عليه.
- فصل فوراً مقبس الطاقة وتواصل مع مركز معلومات العملاء في شركة LG Electronics في حال اكتشافك لصوت أو رائحة أو دخان غريب صادر من الجهاز.
- لا تضع يديك أو أشياء معدنية داخل المنطقة التي ينبعث منها الهواء البارد، أو غطاء أو جهاز يُصدر حرارة في الخلف.
- لا تستخدم قوة مفرطة أو تصطمم بالغطاء الخلفي للجهاز.
- احذر من تواجد الأطفال بالجوار عندما تفتح باب الجهاز أو تغلقه. قد يصطمم الطفل بالباب ويتسبب له بإصابة.
- تجنب خطر احتجاز الأطفال داخل الجهاز. يمكن أن يُصاب الطفل المحتجز داخل الجهاز باختناق.
- لا تضع الحيوانات الحية مثل الحيوانات الأليفة داخل الجهاز.
- لا تضع أشياء ثقيلة أو هشة أو حاويات مملوءة بسائل أو مواد قابلة للاحتراق، أو أشياء قابلة للاشتعال (مثل الشموع والمصابيح وما إلى ذلك) أو أجهزة تدفئة (مثل الأفران والسخانات وما إلى ذلك) على الجهاز.
- لا تضع أية أجهزة إلكترونية (مثل مدفأة أو هاتف محمول) داخل الجهاز.
- إذا كان هناك تسرب غاز (أيزوبوتاني، أو بروبان، أو غاز طبيعي، أو ما إلى ذلك)، فلا تلمس الجهاز أو قابس الطاقة وقم بتهوية المكان على الفور. يستخدم هذا الجهاز غاز تبريد (أيزوبوتان، R600a). على

- يجب أن يقوم فقط موظف خدمة مؤهل من مركز خدمة شركة LG Electronics بتفكيك الجهاز أو إصلاحه أو تعديله. تواصل مع مركز معلومات العملاء في شركة LG Electronics في حال كنت تنقل الجهاز وتقوم بتركيبه في موقع مختلف.

مخاطر الحريق والمواد القابلة للاشتعال

- في حال اكتشاف تسريب، تجنب أية أسنة لهب مكشوفة أو مصادر محتملة للاشتعال وقم بتهوية الغرفة التي يتواجد بها الجهاز لعدة دقائق. لكي تتجنب تكون خليط هواء غازي قابل للاشتعال في حال حدث تسريب في دائرة التبريد، يجب أن يتماشى حجم الغرفة المستخدم فيها الجهاز مع كمية غاز التبريد المستخدم. يجب أن تكون مساحة الغرفة 1 متر مربع لكل 8 جرام من غاز التبريد R600a داخل الجهاز.
- قد يشتعل غاز التبريد المتسرب من الأنابيب أو يتسبب في انفجار.
- يتم توضيح مقدار غاز التبريد داخل الجهاز الخاص على لوحة التعريف الموجودة داخل الجهاز.

التركيب

- عند نقل هذا الجهاز ، ينبغي توفر شخصين أو أكثر للإسكاف به بإحكام.
- قم بتركيب الجهاز على أرضية صلبة ومستوية.
- تجنب تركيب الجهاز في أماكن الرطوبة والغبار. تجنب تركيب أو تخزين الجهاز في الهواء الطلق أو في مساحة معرضة للتأثيرات الجوية كضوء الشمس المباشر أو الرياح أو المطر أو درجات الحرارة دون درجة التجمد.
- لا تضع الجهاز تحت ضوء الشمس المباشر أو تعريضه للحرارة من قبل أجهزة حرارية مثل المواقد أو المدافئ.
- احرص على عدم كشف الجزء الخلفي من الجهاز عند التركيب.
- قم بتركيب الجهاز في مكان حيث يسهل فصل قابس الطاقة عن الجهاز.
- احرص على عدم السماح لباب الجهاز بالسقوط أثناء التجميع أو التفكيك.
- احرص على عدم قطع، أو سحق، أو تدمير كبل الطاقة أثناء تجميع باب الجهاز أو تفكيكه.
- احرص على عدم توجيه مقبس الطاقة لأعلى أو السماح للجهاز أن يميل في عكس اتجاه مقبس الطاقة.
- لا تقم بتوصيل مهايئ القابس أو أية ملحقات أخرى بقابس الطاقة.
- لا تقم بتعديل سلك الطاقة أو تمديده
- تأكد أن مقبس الخرج مؤرض بشكل صحيح، وبذلك لا يتلف سن التأريض على سلك الطاقة أو تتم إزالته من مقبس الطاقة. لمزيد من التفاصيل عن التأريض، يمكنك الاستفسار عن ذلك من مركز معلومات العملاء في شركة LG Electronics.
- يأتي هذا الجهاز مزوداً بسلك طاقة يحتوي على موصل تأريض للجهاز وقابس طاقة بوصلة تأريض. يجب توصيل قابس الطاقة بمقبس خرج مناسب مثبت ومؤرض وفقاً لجميع القوانين واللوائح المحلية.

- خدمات المطاعم والتطبيقات المماثلة لمتاجر الجملة.

يُحذرك هذا الرمز بأن المواد القابلة للاشتعال يُمكن أن تشتعل أو أن ينشب عنها حريق في حالة عدم توخي الحذر.



- يحتوي هذا الجهاز على كمية صغيرة من وسيط تبريد الأيزوبوتان (R600a)، ولكنه قابل للاشتعال أيضاً. عند نقل وتركيب الجهاز، يجب توخي الحذر لضمان عدم تعرض أجزاء من دائرة التبريد للتلف.
- يتطلب غاز التبريد وغاز المادة العازلة القابل للاشتعال المستخدمان بالجهاز إجراءات خاصة للتخلص منهما. استشر وكيل الخدمة أو شخصاً مؤهلاً بشكل مماثل قبل التخلص منهما.
- لا تتلف دائرة غاز التبريد.
- في حالة تلف سلك الطاقة أو ارتخاء فتحة المقبس، لا تستخدم سلك الطاقة واتصل بمركز خدمة معتمد.
- لا تضع المآخذ المحمولة متعددة المخارج/المقابس أو أسلاك التيار الكهربائي المحمولة خلف الجهاز.
- أدخل قابس الطاقة بإحكام في مقبس الخرج بعد إزالة أي رطوبة أو غبار بشكل كامل.
- احرص دائماً على عدم فصل الطاقة عن الجهاز من خلال شد كابل الطاقة. لإخراج قابس الطاقة من مقبس الخرج احرص دائماً على الإمساك به بإحكام قبل أن تقوم بجذبه في وضعية مستقيمة.
- حافظ على خلو فتحات التهوية الموجودة على الغلاف الخارجي أو بالهيكل المدمج للجهاز، من العوائق.
- لا تقم بتخزين المواد المتفجرة مثل علب الأيروسول ذات الدافع القابل للاشتعال داخل هذا الجهاز.
- لا تقم بإمالة الجهاز لدفعه أو جذبه عند نقله.
- تأكد عند وضع الجهاز من أن سلك التيار الكهربائي غير عالق أو تالف.
- لا تستخدم الأجهزة الميكانيكية أو غيرها من الوسائل لتسريع عملية إذابة الثلج.
- لا تستخدم مجفف الشعر لتجفيف الجهاز من الداخل أو تضع شمعة بالداخل لإزالة الروائح.
- لا تستخدم الأجهزة الكهربائية داخل حجيرات تخزين الطعام بالجهاز، ما لم تكن من النوع الذي توصي به الشركة المصنعة.
- احرص ألا يعلق جزء من الجسد مثل اليد أو القدم أثناء تحريك الجهاز.
- افصل سلك الطاقة قبل تنظيف الجهاز من الداخل أو الخارج.
- لا تقم برش المياه أو المواد القابلة للاشتعال (معجون الأسنان، والكحول، ومُخفف الدهان، والبنزين، والوسائل القابلة للاشتعال، ومواد التنظيف وما إلى ذلك) على الجزء الداخلي أو الخارجي من الجهاز لتنظيفه.
- لا تنظف الجهاز بفرش، أو قطع ملابس، أو الإسفنج ذات الأسطح الخشنة أو تلك المصنوعة من مادة معدنية.

إرشادات السلامة

اقرأ كل التعليمات قبل الاستخدام

يتمثل الغرض من إرشادات السلامة التالية في الحيلولة دون وقوع المخاطر غير المتوقعة أو الأضرار الناجمة عن التشغيل غير الآمن أو غير الصحيح للمنتج. يتم تقسيم الإرشادات إلى "تحذير" و"تنبيه" على النحو الموضح أدناه.

رسائل السلامة

يتم عرض هذا الرمز للإشارة إلى الأمور وعمليات التشغيل التي يمكن أن تسبب مخاطر، فاحرص على قراءة الجزء الذي يحمل هذا الرمز بعناية واتبع الإرشادات لتجنب المخاطر.



تحذير



يشير هذا إلى أن عدم اتباع الإرشادات قد يسبب وقوع إصابة خطيرة أو الوفاة.

تنبيه



يشير هذا إلى أن عدم اتباع الإرشادات قد يتسبب في وقوع إصابة طفيفة أو تلف المنتج.

تحذير



- لتقليل مخاطر وقوع انفجار، أو نشوب حريق، أو حدوث وفاة، أو التعرض لصدمة كهربائية، أو حدوث إصابة، أو حروق للأشخاص عند استخدام المنتج، يجب اتباع احتياطات السلامة الأساسية، بما فيها ما يلي:

السلامة الفنية

- هذا الجهاز غير مخصص لاستخدام الأفراد (بما في ذلك الأطفال) الذين يعانون من نقص في قدراتهم البدنية أو الحسية أو العقلية، أو ليس لديهم خبرة ومعرفة، ما لم يتم الإشراف عليهم أو تقدم لهم الإرشادات المتعلقة باستخدام الجهاز من قبل شخص مسؤول عن سلامتهم، كذلك يجب الإشراف على الأطفال للتأكد من عدم عبثهم بالجهاز.
- هذا الجهاز مخصص للاستخدام المنزلي والاستعمالات المماثلة مثل:
 - مناطق المطابخ في المتاجر والمكاتب وبيئات العمل الأخرى؛
 - البيوت الزراعية واستخدام نزلاء الفنادق والنزل وأماكن إقامة النزلاء الأخرى؛
 - بيئات تقديم وجبات الإفطار والوجبات المقدمة في السرير؛

جدول المحتويات

قد يحتوي هذا الدليل على صور أو محتوى يختلف عن الطراز الذي قمت بشرائه.
يخضع هذا الدليل للمراجعة من الشركة المصنعة.

إرشادات السلامة

- 3.....اقرأ كل التعليمات قبل الاستخدام.
3.....تحذير.....
7.....تنبيه.....

التركيب

- 9.....قبل إجراء التركيب.....
9.....ضبط مستوى الجهاز.....
10.....تشغيل الطاقة.....
10.....تحريك الجهاز لنقله إلى مكان آخر.....

التشغيل

- 11.....قبل الاستخدام.....
13.....خواص المنتج.....
15.....لوحة التحكم.....
16.....موزع المياه.....
18.....صانع الثلج.....
19.....درج الثلجة.....
19.....سلة الباب.....
19.....الرف.....

الوظائف الذكية

- 20.....تطبيق LG ThinQ.....
21.....التشخيص الذكي.....

الصيانة

- 23.....التنظيف.....

استكشاف الأعطال وإصلاحها

- 24.....قبل الاتصال للحصول على الخدمة.....

امسح كود QR للإطلاع على الدليل.



دليل المالك الثلاجة والمجمد

قبل البدء في تركيب الجهاز، اقرأ هذه التعليمات بعناية. حيث سييسط ذلك عملية التركيب ويضمن تركيب الجهاز بشكل صحيح وآمن. واحتفظ بهذه التعليمات بالقرب من المنتج بعد التركيب للرجوع إليها في المستقبل.



العربية

www.lg.com

حقوق النشر 2021-2023 إل جي للإلكترونيات. كل الحقوق محفوظة



MFL70367044
Rev.01_041223