



MANUAL DEL PROPIETARIO

MINI COMPONENTE

Por favor lea este manual detenidamente antes de poner en funcionamiento el equipo y guárdelo para futuras consultas.

MODELO

OL45



MFL71382928

2003_Rev02

www.lg.com

Copyright © 2019-2021 LG Electronics Inc. Todos los derechos reservados.

Información de seguridad

1 Inicio



PRECAUCIÓN
RIESGO DE CHOQUES ELÉCTRICOS
NO ABRIR



PRECAUCIÓN: PARA REDUCIR EL RIESGO DE UN CHOQUE ELÉCTRICO, NO quite la cubierta (ni la parte trasera) de este aparato. No hay partes internas que puedan ser reparadas por el usuario; para hacer reparaciones, contacte al personal de servicio calificado.



Este símbolo de rayo con punta de flecha dentro de un triángulo equilátero tiene por finalidad advertir al usuario sobre la presencia de voltaje peligroso, no aislado, dentro de la carcasa del producto, que puede ser de suficiente magnitud para constituir un riesgo de choque eléctrico para las personas.



El signo de exclamación dentro de un triángulo equilátero tiene la intención de alertar al usuario sobre la presencia de instrucciones importantes de operación y mantenimiento (servicio) en la literatura que acompaña el producto.

ADVERTENCIA: PARA EVITAR EL RIESGO DE FUEGO O CHOQUE ELÉCTRICO, NO EXPONGA ESTE APARATO A LA LLUVIA NI A LA HUMEDAD.

PRECAUCIÓN: No exponga el aparato al agua (goteo o salpicaduras), y no coloque sobre él ningún recipiente con agua, como jarrones.

ADVERTENCIA: No instale este equipo en un espacio confinado, como un librero o unidad similar.

PRECAUCIÓN: No use dispositivos de alto voltaje cerca de este producto. (ej. un matamoscas eléctrico) Ya que este producto puede experimentar funcionamiento defectuoso debido a choques eléctricos.



PRECAUCIÓN: Este aparato emplea un Sistema Láser. Para asegurar el uso apropiado de este aparato, por favor lea este manual de usuario cuidadosamente y consérvelo para consulta futura. Si la unidad necesita mantenimiento, póngase en contacto con un centro de servicio autorizado. La utilización de controles o ajustes, o la realización de procedimientos diferentes a los especificados en este manual puede resultar en exposiciones peligrosas a la radiación.

Para evitar la exposición directa al rayo láser, no intente abrir la cubierta.

PRECAUCIÓN: No bloquee las salidas de ventilación. Realice la instalación siguiendo las instrucciones del fabricante. La carcasa cuenta con ranuras y aberturas para ventilación y para garantizar el correcto funcionamiento del aparato y protegerlo del calentamiento excesivo.

Nunca se deben bloquear las aberturas al colocar el producto sobre una cama, un sofá, una alfombra u otra superficie similar. Este producto no debe colocarse en una instalación confinada tal como una biblioteca o un bastidor, salvo que se proporcione de ventilación adecuada y se haya cumplido con las instrucciones del fabricante.

AVISO: Para la información relacionada con la seguridad, incluida la identificación del producto y las características eléctricas, consulte la etiqueta principal de la base parte inferior del aparato.

PRECAUCIÓN relacionada con el cable de alimentación

El enchufe de alimentación es el dispositivo de desconexión. En caso de emergencia, se podrá acceder fácilmente al enchufe de alimentación.

Consulte la página de especificaciones del manual del propietario para estar seguro de conocer los requisitos de corriente.

No sobrecargue las tomas eléctricas de pared. Son peligrosas las tomas de pared sobrecargadas, flojas o dañadas, los cables de alargadera, los cables de alimentación deshilachados o los aislamientos de cable dañados o agrietados. Cualquiera de estas condiciones pueden dar como resultado una descarga eléctrica o un incendio. Periódicamente examine el cable de su dispositivo, y si su apariencia indica daño o deterioro, desconéctelo, interrumpa el uso del dispositivo y reemplace el cable por un recambio exacto obtenido en un centro de servicio autorizado. Proteja el cable de alimentación de daños físicos o mecánicos y evite retorcerlo, doblarlo, aplastarlo, atraparlo con una puerta o pisarlo. Ponga especial atención a los enchufes, tomas de corriente y al punto donde el cable sale del dispositivo.

CUIDADO: No permita que los niños coloquen las manos o cualquier objeto en el *conducto del subwoofer.

* conducto del subwoofer: Orificio que sirve para obtener sonidos graves potentes en el cajón del altavoz (carcasa)

PRECAUCIÓN: No coloque sobre el aparato fuentes de calor con llama, como velas encendidas.

Símbolos







| | |
|---|-----------------------------------|
|  | Significa corriente alterna (CA). |
|  | Significa corriente directa (CD). |
|  | Significa equipo Clase II. |
|  | Significa espera. |
|  | Significa "ON" (encendido). |
|  | Significa alto voltaje. |

Tabla de contenidos

1 Inicio

- 2 Información de seguridad
- 6 Características exclusivas
- 7 Requisitos de archivos reproducibles
 - Requisitos de archivos de música
 - Dispositivos USB Compatibles
 - Dispositivos de dispositivos USB
- 8 Control remoto
- 10 Panel frontal
- 12 Panel trasero

2 Conexión

- 14 Conexión opcional de equipos
 - 14 – Conexión AUX IN
 - 14 – Escuchar música desde un dispositivo externo
 - 15 – Conexión AUX OUT
 - 16 – Conexión USB
 - 16 – Conexión de la antena

3 Operación

- 17 Operaciones básicas
 - 17 – Operaciones de CD/USB
 - 17 – Reproducción automática
 - 18 – Selección de una carpeta y un archivo MP3/WMA
 - 18 – Borrar un archivo/carpeta o formatear
 - 19 – AUTO DJ
 - 19 Uso de la tecnología inalámbrica BLUETOOTH®
 - 20 – Escuche la música almacenada en el dispositivo Bluetooth
 - 22 Uso de la aplicación LG XBOOM
 - 22 – Acerca de la aplicación "LG XBOOM"
 - 22 – Instale la aplicación "LG XBOOM" en su dispositivo Bluetooth
 - 23 – Active Bluetooth con la aplicación "LG XBOOM"
 - 24 Operaciones de radio
 - 24 – Para escuchar la radio
 - 24 – Presintonización de estaciones de radio
 - 24 – Para borrar todas las estaciones memorizadas
 - 25 Ajuste de sonido
 - 25 – Configuración del modo de sonido
 - 26 Operaciones avanzadas
 - 26 – Grabación al USB
 - 28 – Reproducción JUKE BOX

- 29 Otras funciones
- 29 – Apaga el sonido temporalmente.
- 29 – Modo CHILDSAFE
- 29 – DEMO
- 29 – Reanudar parada
- 30 – Uso del micrófono
- 32 – Efecto LIGHTING
- 33 – Configuración del temporizador para el apagado automático
- 33 – Atenuador
- 33 – Encendido AUTO POWER
- 34 – Cambio de función automática
- 35 Ajuste del reloj
- 35 – Configuración del reloj con uso de la aplicación "LG XBOOM"
- 35 – Uso del reproductor como despertador
- 36 LG Sound Sync
- 37 Conexión WIRELESS PARTY LINK

4 Solución de problemas

- 38 Solución de problemas
- 38 – General
- 39 – NOTAS para el lanzamiento de la versión Demo

5 Apéndice

- 40 Especificaciones generales
- 41 Marcas comerciales y permisos
- 42 Mantenimiento
- 42 – Notas en los discos
- 42 – Manipulación de la unidad

1

2

3

4

5

Características exclusivas

1

Inicio

BLUETOOTH®

Escuche música almacenada en su dispositivo **Bluetooth**.

AUTO DJ

Fusiona el final de una canción con el comienzo de otra para obtener una reproducción sin interrupciones.

Grabación directa en USB

Graba música en su dispositivo USB.

LG XBOOM

LG XBOOM es una aplicación diseñada para permitirle tomar el control de algunos de los dispositivos de audio más recientes de LG.
(Página 22-23)

LG Sound Sync

Controla el nivel de volumen de la unidad mediante el control remoto de su TV LG compatible con LG Sound Sync.

Requisitos de archivos reproducibles

Requisitos de archivos de música

La compatibilidad del archivo MP3/WMA con esta unidad se limita como sigue:

- Frecuencia de muestreo: desde 32 hasta 48 kHz (MP3), desde 32 hasta 48 kHz (WMA)
- Velocidad de bits: desde 32 hasta 320 kbps (MP3), 40 hasta 192 kbps (WMA)
- Número máximo de archivos: CD de datos: 999 / USB : 2 000
- Número máximo de carpetas: CD de datos: 99 / USB : 200
- Extensiones de archivos: "mp3"/ "wma"
- Es posible que ciertos archivos MP3/WMA no se puedan reproducir, dependiendo del tipo de formato del archivo.
- Formato de archivos de CD-ROM: ISO 9660/ JOLIET
- Recomendamos que utilice Easy-CD Creator, el cual crea un sistema de archivos ISO 9660
- Los archivos protegidos con DRM (Gestión de derechos digitales) no se pueden reproducir en la unidad.
- No se admiten discos DTS.

Al formatear discos regrabables, debe seleccionar la opción de formato de disco en [Mastered] para compatibilizar los discos con los reproductores LG. Cuando configure la opción en Sistema de archivos LFS, no podrá usarla en reproductores LG.

(Digitalizado/Sistema de archivos LFS: Sistema de formato de disco para Windows Vista)

Dispositivos USB Compatibles

- Reproductor MP3: Reproductor MP3 tipo Flash
- Unidad USB Flash: Dispositivos compatibles con USB2.0 o USB1.1.
- La función USB de esta unidad no es compatible con todos los dispositivos USB.

Requisitos de dispositivos USB

- Los dispositivos que requieren un programa de instalación adicional al ser conectados a una computadora, no son compatibles.
- No retire el dispositivo USB mientras está en funcionamiento.
- En el caso de USBs de gran capacidad, la búsqueda puede tomar más que unos cuantos minutos.
- Para prevenir pérdida de datos, respalde todos sus datos.
- Si usted usa un cable de extensión USB o un concentrador USB, el dispositivo USB no será reconocido.
- El sistema de archivos NTFS no es compatible. (Sólo es compatible el sistema de archivos FAT(16/ 32).)
- Esta unidad reconoce hasta 2 000 archivos.
- No se aceptan discos duros externos, lectores de tarjetas, dispositivos bloqueados o dispositivos USB tipo duro.
- El puerto USB de la unidad no puede ser conectado a una PC. La unidad no puede ser usada como dispositivo de almacenamiento.
- Es posible que algunos dispositivos USB no funcionen con esta unidad.

Control remoto

1 Inicio

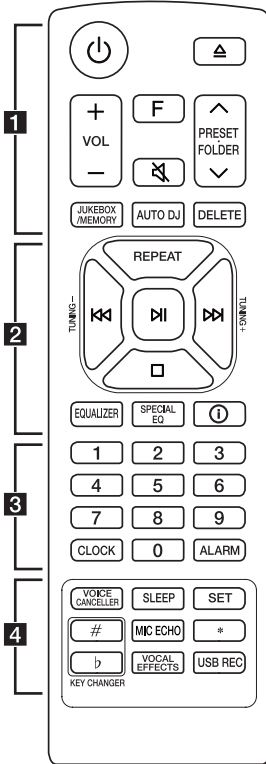

Sustitución de la batería

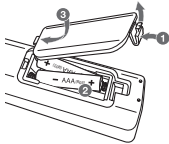

Retire la cubierta de las baterías que está en la parte posterior del control remoto e introduzca la batería de forma que + y - coincidan.

Por regulaciones de tipo ambiental respecto a la importación y destrucción de baterías en Colombia, este modelo no incluye las pilas del control remoto.

..... **1**

- ⏻ (Modo espera) : Enciende o apaga.
- △ (Abrir/Cerrar) : Abre y cierra la bandeja del disco.

VOL (Volumen) +/- : Ajusta el volumen de las bocinas.

F (Función) : Selecciona la función y la fuente de entrada.

| Fuente de entrada / Función | Display |
|-----------------------------|---------|
| Disco | CD |
| USB | USB |
| Entrada AUX | AUX |
| Bluetooth | BT |
| LG Sound Sync (inalámbrico) | LG TV |
| Radio | FM |

🔇 (Silencio) : Silencia el sonido.

PRESET-FOLDER \wedge/\vee :

- Elige un número preestablecido para una estación de radio. (Página 24)
- Busca una carpeta con archivos MP3/WMA. Cuando se esté reproduciendo un CD/USB que contiene archivos MP3/WMA en varias carpetas, presione **PRESET-FOLDER \wedge/\vee** para seleccionar la carpeta que desee reproducir.

JUKEBOX/MEMORY :

- Almacena estaciones de radio. (Página 24)
- Selecciona el modo JUKE BOX. (Página 28)
- Elabora la lista de reproducción de JUKE BOX.

AUTO DJ : Selecciona el modo AUTO DJ. (Página 19)

DELETE :

- Borra los archivos MP3/WMA. (Únicamente para USB) (Página 18)
- Borra una canción de la lista JUKE BOX.
- Elimina todas las estaciones memorizadas.

2

REPEAT : Permite escuchar las pistas/archivos de forma repetida o aleatoria.

TUNING-/+ : Selecciona las estaciones de radio.

⏮/⏭ (Saltar/Buscar) :

- Avanza o retrocede rápidamente.
- Busca una sección dentro de una pista/archivo.

⏸ (Reproducir/Pausa) : Inicia o pausa la reproducción.

⏹ (Parar) :

- Detiene la reproducción.
- Cancela la función DELETE.

EQUALIZER : Elige impresiones de sonido.

SPECIAL EQ : Escoge un ecualizador especial.

ⓘ (Información) :

- Ve información sobre su música. Un archivo MP3 a menudo viene con una etiqueta ID3. La etiqueta incluye la información de Título, Artista, Álbum o Duración.
- Ve el nombre del dispositivo **Bluetooth** de la unidad en BT READY.
- Ve el nombre del dispositivo **Bluetooth** conectado en modo **Bluetooth**.
- Cuando las unidades están correctamente conectadas entre sí en modo WIRELESS PARTY LINK, cada uno de los nombres de los dispositivos conectados aparece en cada unidad.

3

Botones numéricos del **0** al **9** : Seleccionan pistas o archivos numerados, o números preseleccionados.

CLOCK : Configura la hora del reloj y comprueba la hora.

ALARM : Con la función ALARM puede programar la reproducción del CD, USB y recepción del sintonizador a la hora deseada.

4

VOICE CANCELLER : Puede reducir los tonos vocales durante la reproducción de música desde varias fuentes de entrada.

SLEEP : Configura el sistema para el apagado automático a una hora determinada.

(Atenuador: la ventana de visualización se oscurecerá a la mitad).

SET : Confirma la configuración.

KEY CHANGER (#/b) : Cambia la clave para adecuarla al rango vocal.

MIC (Micrófono) **ECHO** : Selecciona el modo ECHO.

★ : Este botón no está disponible.

VOCAL EFFECTS : Selecciona el modo de varios efectos modales.

USB REC :

- Graba a USB.
- Detiene la grabación.

Panel frontal

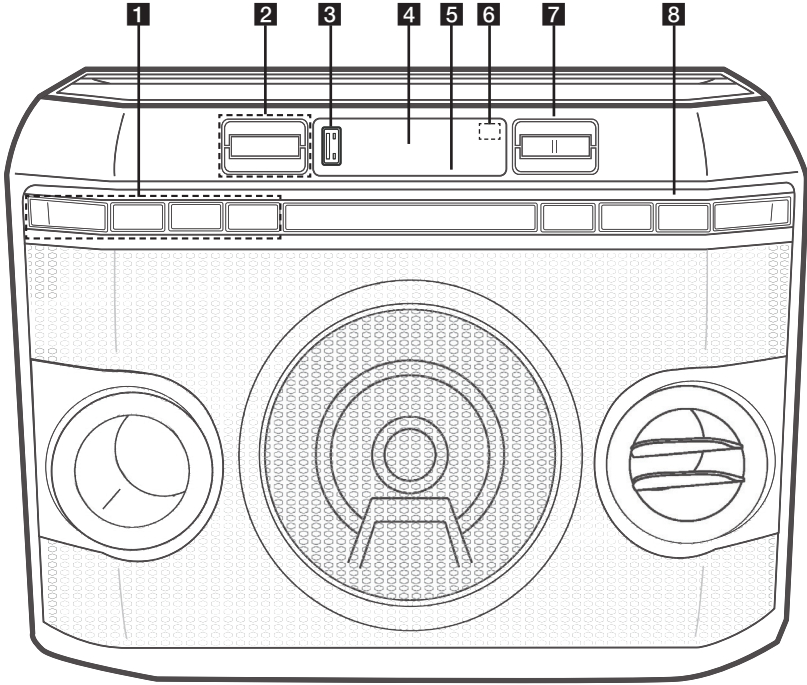

1  (Espera)

Enciende o apaga la alimentación.

F (Función)

- Selecciona la función y la fuente de entrada.
- Presione y mantenga presionado para ajustar el tiempo de demora al utilizar PARTY LINK con AUX.

| Fuente de entrada / Función | Display |
|--------------------------------|---------|
| Disco | CD |
| USB | USB |
| Entrada AUX | AUX |
| Bluetooth | BT |
| LG Sound Sync (inalámbrico) | LG TV |
| Radio | FM |

VOL (Volumen) -/+

Ajusta el volumen del altavoz.

2 **MIC** (Micrófono) **ECHO / DEMO**

- Selecciona el modo ECHO.
- Si pulsa **MIC ECHO / DEMO** con la alimentación apagada, aparecerá el modo demo.

VOCAL EFFECTS

Selecciona el modo de varios efectos modales.

LIGHTING

Seleccione el modo de iluminación.

3 Puerto USB

Puede reproducir archivos conectando el dispositivo USB.

4 Ventana de Pantalla**5** Bandeja de discos**6**  (Sensor remoto)**7**  (Reproducir/Pausar)

Inicia o pausa la reproducción.

 (Saltar/Buscar)

- Avanza o retrocede rápidamente.
- Busca una sección dentro de un archivo o pista.
- Selecciona las emisoras de radio.

 (Detener)

Detiene la reproducción o cancela la función DELETE.

8  (Abrir/Cerrar)

Abre y cierra la bandeja de discos.

MIC VOL (Volumen micrófono) -/+

Ajusta el volumen del micrófono.



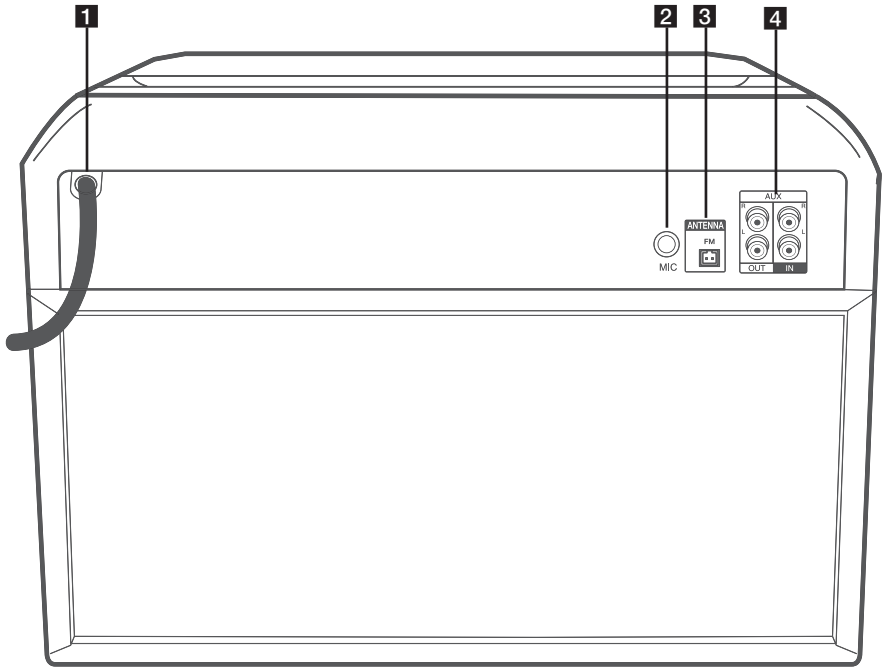

 **TWIN**

Conecta dos altavoces para el modo TWIN en WIRELESS PARTY LINK.

Panel trasero



- 1** Cable de alimentación
- 2** Clavija MIC (Micrófono)
- 3** ANTENNA (FM)
- 4** AUX IN (L/R): Conecte un dispositivo auxiliar.
AUX OUT (L/R): Conexión a una entrada de dispositivo externo.

| Función | Descripción | Para utilizar. | Haga lo siguiente: |
|--|--|----------------|---|
| Encendido/ Apagado del bloqueo BT (Página 21) | Le permite conectar un dispositivo Bluetooth con las funciones BT (Bluetooth) y LG TV. | ENCENDIDO | Pulse y mantenga presionado  durante 5 segundos en la función BT (Bluetooth). |
| | La configuración inicial de esta función estaba establecida como desactivada. | APAGADO | Pulse y mantenga presionado  durante 5 segundos en la función BT (Bluetooth). |
| Encendido/ Apagado automático (Página 33) | Permite que se encienda y apague la unidad de forma automática mediante las señales de entrada: | ENCENDIDO | Se desconecta la unidad al presionar  durante 5 segundos. |
| | | APAGADO | Se desconecta la unidad al presionar  durante 5 segundos. |

Conexión opcional de equipos

Conexión AUX IN

Conecte el cable de salida de un dispositivo externo (videocámara, TV, reproductor, etc.) a la entrada auxiliar **AUX IN** (L/R).

Si su dispositivo cuenta con una sola salida de audio (mono), conéctela al terminal izquierda de la unidad.

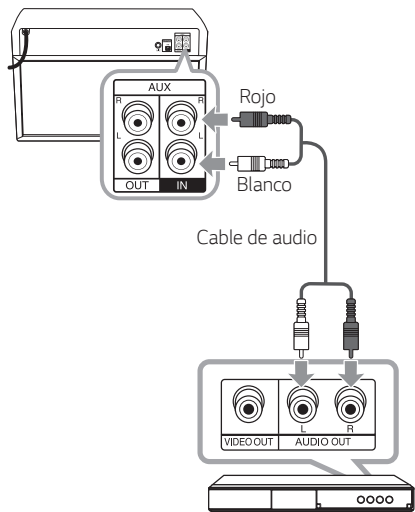

Reproductor de DVD, Blu-ray, etc.

Escuchar música desde un dispositivo externo

La unidad se puede utilizar para reproducir música desde muchos tipos de dispositivos externos.

1. Conecte el dispositivo externo al conector **AUX IN** (L/R) de la unidad.
2. Encienda la alimentación pulsando **⏻**.
3. Presione **F** para seleccionar AUX.
4. Encienda el dispositivo externo y comience a reproducir.

Conexión AUX OUT

Conecte una salida del dispositivo auxiliar al conector **AUX OUT** (L/R).

Si su dispositivo tiene solo una salida para audio (mono), conéctelo a la toma de audio izquierda de la unidad.

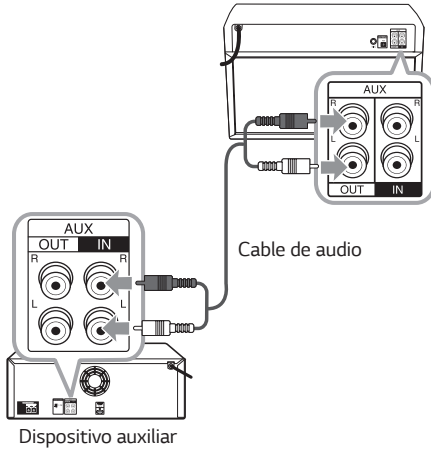

PARTY LINK con AUX

Puede conectar dos unidades para reproducir la música al mismo tiempo.

1. Conecte el conector **AUX OUT** (L/R) en una unidad al conector **AUX IN** en la otra unidad usando el cable de audio.
2. Mantenga presionado **F** en la unidad conectada mediante **AUX OUT** y luego seleccione "ON - DELAY".

"ON - DELAY" aparece en la ventana de visualización y cambia pronto a tiempo de "tiempo de DELAY".

3. Presione **KK/▷▷** en la unidad para ajustar el ajuste de retraso.

Cuando "ON - DELAY" y tiempo de "tiempo de DELAY" se muestran en la pantalla, se puede ajustar el tiempo de retardo.

! Nota

- Esa característica no está disponible con la función LG TV .
- El retraso inicial es de 30 ms. Si desea cambiar el tiempo de retraso, presione **KK/▷▷** en la unidad. El retraso del dispositivo conectado puede diferir. Si la sincronización audio no corresponde, ajuste el retraso de PARTY LINK con AUX para sincronizar el sonido.
- Se puede ajustar el retardo entre 0 ms y 200 ms. En algunos dispositivos no está disponible la opción de sincronizar el tiempo.
- El valor de retardo se guarda y se desconectan PARTY LINK con AUX cuando la unidad se apaga.
- Usted puede seleccionar el modo ON/OFF - DELAY manteniendo presionada la tecla **F**.
- En el caso del micrófono, no se aplica el ajuste de retardo.

Conexión USB

Conecte el dispositivo USB (o reproductor MP3, etc.) al puerto USB de la unidad.

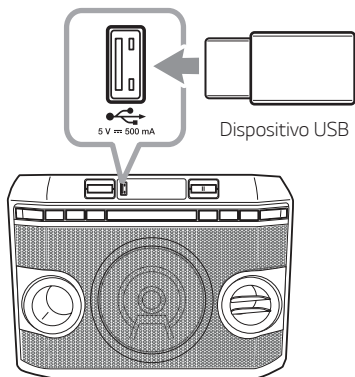

! Nota

Desconexión del dispositivo USB de la unidad:

1. Seleccione una función/modo diferente o pulse dos veces seguidas.
2. Retire el dispositivo USB de la unidad.

Conexión de la antena

Conecte la antena FM suministrada para escuchar la radio.

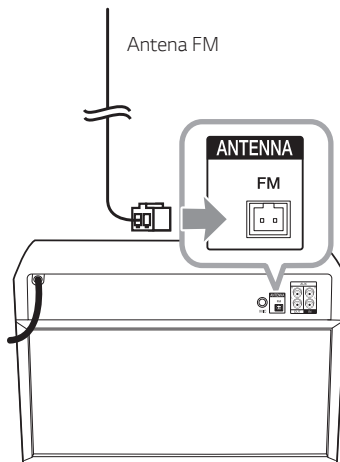

! Nota

Asegúrese de extender totalmente el cable de la antena FM.

Operaciones básicas

Operaciones de CD/USB

1. Inserte el disco presionando **△**
O conecte el dispositivo USB al puerto USB.
2. Seleccione la función CD o USB presionando **F**.

| Para | Haga esto |
|---|---|
| Detener | Presione □ . |
| Reproducir | Presione ▶ . |
| Pausar | Presione ⏸ durante la reproducción. |
| Búsqueda de una sección dentro de una pista/archivo | Presione y mantenga presionado ⏮/⏭ durante la reproducción y suelte en el momento que desee escuchar. |
| Selección directa de una pista/archivo. | Presione los botones numéricos 0 a 9 en el control remoto para pasar directamente al archivo o pista deseado. |
| Saltar a la pista/archivo siguiente/anterior | - En estado de parada, Presione ⏮/⏭ para pasar al siguiente/anterior archivo o pista. |
| | - Durante la reproducción, presione ⏭ para ir a la siguiente anterior/pista. Si ha reproducido menos de tres segundos, pulse ⏮ para pasar a la pista/archivo anterior. Si ha reproducido más de tres segundos, pulse ⏮ para pasar al comienzo de la pista/archivo. |
| Reproducir repetida o aleatoriamente | Presione REPEAT en el control remoto varias veces. Consulte la nota para los detalles acerca del cambio de pantalla. |

! Nota

- La Reproducción repetida/aleatoria funciona de la siguiente manera.

| En pantalla | Descripción |
|-------------|--|
| OFF | Reproduce canciones en orden, y se detiene la reproducción. |
| ONE | Reproduce repetidamente la misma canción. |
| FOLDER | Reproduce repetidamente las canciones de una carpeta. (Excepto AUDIO CD) |
| ALL | Reproduce repetidamente todas las canciones. |
| SHUFFLE | Reproduce todas las canciones una vez al azar, y se detiene la reproducción. |

- Al reproducir la lista de JUKE BOX, solamente hay disponibles las opciones ONE y ALL.
- Incluso después de reiniciar el equipo o cambiar de una función a otra, se puede escuchar música a partir del último punto reproducido.
- Si deja la bandeja del disco abierta durante 5 minutos, se cerrará automáticamente.

Reproducción automática

- Se reproduce AUDIO/MP3/WMA CD automáticamente tras abrirse y cerrarse la bandeja de discos.
- Cambia automáticamente a la función de CD si se abre y se cierra la bandeja cuando no hay un disco en su interior.

Selección de una carpeta y un archivo MP3/WMA

1. Presione **PRESET-FOLDER** \wedge/V repetidamente hasta que aparezca la carpeta deseada.
2. Seleccione el archivo que desee utilizando **◀/▶**.
3. Presione **▶** para reproducirlo.

! Nota

- Las carpetas/los archivos en el CD / la USB se reconocen como sigue.

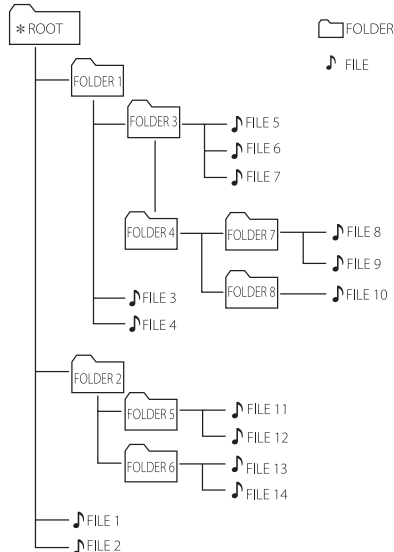

- Si no hay archivos en una carpeta, no se muestra la carpeta.
- Las carpetas se presentan en el siguiente orden; ROOT → FOLDER 1 → FOLDER 3 → FOLDER 7 → FOLDER 8 → FOLDER 5 → FOLDER 6
- Los archivos se reproducen uno por uno desde FILE 1 hasta FILE 14 .
- Los archivos y las carpetas se presentarán por orden de grabación y pueden ser presentados de forma diferente según las circunstancias de la grabación.

*ROOT : La primera pantalla que puede ver cuando la computadora reconoce el CD/USB es "ROOT".

Borrar un archivo/carpeta o formatear

Puede borrar un archivo o carpeta de su USB o formatear el USB.

1. Seleccione la función USB presionando **F**.
2. Pulse **DELETE** en el control remoto repetidamente, la pantalla cambia como sigue. DEL FILE → DEL DIR → FORMAT

| En pantalla | Descripción |
|-------------|--|
| DEL FILE | Seleccione el archivo que desea borrar |
| DEL DIR | Seleccione la carpeta que desea borrar |
| FORMAT | Seleccione formatear el dispositivo USB. |

Si desea salir del modo actual, pulse \square .

3. Para borrar el archivo/carpeta o formatear, mantenga presionado **DELETE** en el control remoto.

! Precaución

- No extraiga el dispositivo USB durante su funcionamiento (reproducir, borrar, etc.).
- Se recomienda el respaldo regular para evitar pérdidas de datos.
- Es posible que la función Borrar no esté disponible dependiendo del estado del USB (bloqueo, etc.)

AUTO DJ

Auto DJ combina el final de una canción con el principio de otra para obtener una reproducción continua. Ecuvaliza el volumen de las diversas pistas/archivos para que la reproducción sea uniforme.

Presione **AUTO DJ** varias veces en el control remoto o en la unidad, la pantalla cambia de la siguiente manera.

SHUFFLE → SEQUENTIAL → OFF

| En pantalla | Descripción |
|-------------|--|
| OFF | - |
| SHUFFLE | En este modo se reproduce la música de manera aleatoria. |
| SEQUENTIAL | En este modo se repite la reproducción de música. |

! Nota

- El modo AUTO DJ no es compatible con la búsqueda de una sección en una pista/archivo o con la reproducción repetida o aleatoria.
- Si pasa a otras funciones o detiene la música utilizando  en modo AUTO DJ, AUTO DJ se deshabilitará.
- La función AUTO DJ no es compatible con archivos de música de duración inferior a 60 segundos.
- Solo se selecciona SEQUENTIAL durante la reproducción de una lista JUKE BOX.

Uso de la tecnología inalámbrica BLUETOOTH®

Acerca de Bluetooth

Bluetooth es una tecnología inalámbrica de comunicación para conexiones de corto alcance.

El sonido puede interrumpirse si se producen interferencias con otras ondas electrónicas o si se conecta el **Bluetooth** en otras habitaciones.

La conexión de dispositivos individuales bajo tecnología inalámbrica **Bluetooth** no incurre en ningún cargo. Se puede utilizar un teléfono móvil con tecnología inalámbrica **Bluetooth** a través de Cascade si la conexión se ha realizado con tecnología inalámbrica **Bluetooth**.

- Dispositivos disponibles: Smartphone, MP3, Notebook, etc.
- Versión: 4.0
- Codec: SBC, AAC

Perfiles de Bluetooth

Para usar la tecnología inalámbrica **Bluetooth**, los dispositivos deben poder interpretar ciertos perfiles. Esta unidad es compatible con el siguiente perfil.

A2DP (perfil avanzado de distribución de audio)

Escuche la música almacenada en el dispositivo Bluetooth

Acoplamiento de la unidad con el dispositivo Bluetooth

Antes de iniciar el procedimiento de acoplamiento, asegúrese que la función **Bluetooth** esté encendida en su dispositivo **Bluetooth**. Consulte la guía de usuario de su dispositivo **Bluetooth**. Una vez realizada la operación de acoplamiento no es necesario volver a realizarla.

1. Encienda la unidad.

! Nota

Cuando está activado el bloqueo de la conexión Bluetooth, puede buscar el dispositivo **Bluetooth** en la función BT.

2. Inicie el dispositivo **Bluetooth** y realice la operación de acoplamiento. Durante la búsqueda de esta unidad con el dispositivo **Bluetooth**, quizá se muestre una lista de los dispositivos encontrados en la pantalla del dispositivo **Bluetooth**, dependiendo del tipo de dispositivo de que se trate. Su unidad aparece como "LG OL45 (XX)".

! Nota

- XX son los dos últimos dígitos de la dirección **Bluetooth**. Por ejemplo, si su unidad tiene una dirección de **Bluetooth** como 9C:02:98:4A:F7:08, usted verá "LG OL45 (08)" en el dispositivo **Bluetooth**.
- Dependiendo del tipo de dispositivo **Bluetooth**, el modo de acoplamiento puede ser diferente. Para detalles sobre el emparejamiento **Bluetooth**, consulte el manual de su dispositivo **Bluetooth**.
- Usted puede conectar esta unidad con hasta 3 dispositivos **Bluetooth** simultáneamente usando el mismo método descrito anteriormente, solamente en la función **Bluetooth**.
- La conexión mediante vinculación de varios teléfonos solamente se admite en dispositivos Android. (Puede que no se admita este tipo de conexión, dependiendo de las especificaciones de los dispositivos conectados).
- Los dispositivos **Bluetooth** desmontables (por ejemplo, Dongle etc.) no admiten la vinculación de múltiples teléfonos.

3. Cuando esta unidad se conecta con éxito a su dispositivo **Bluetooth**, aparece "PAIRED" en la pantalla y cambia al nombre del dispositivo **Bluetooth** en unos segundos. A continuación, aparece "BT" en la pantalla.

! Nota

- "PAIRED" se mostrará momentáneamente en la pantalla al conectar otros dispositivos para la vinculación de varios teléfonos.
- Si el dispositivo no está disponible, aparecerá "—" en pantalla.

4. Escuche su música.

Para reproducir la música almacenada en su dispositivo **Bluetooth**, consulte la guía de usuario del dispositivo **Bluetooth**.

! Nota

- Al usar tecnología **Bluetooth**[®], debe hacer la conexión entre la unidad y el dispositivo **Bluetooth** tan cerca como sea posible y mantener la distancia. Sin embargo, es posible que no funcione bien en ciertas situaciones como se describe a continuación:
 - Hay un obstáculo entre la unidad y el dispositivo **Bluetooth**.
 - Hay un dispositivo que utiliza la misma frecuencia con tecnología **Bluetooth**, como un aparato médico, un microondas o un dispositivo LAN inalámbrico.
- Si la conexión **Bluetooth** no funciona bien, intente realizar de nuevo la conexión.
- Aún si esta unidad está conectada con hasta 3 dispositivos **Bluetooth**, solamente puede reproducir y controlar música con uno sólo de ellos.

! Nota

- Es posible que se interrumpa el sonido si la conexión recibe interferencias de otros dispositivos electrónicos.
- Según el tipo de dispositivo, es posible que no pueda utilizar la función **Bluetooth**.
- Puede disfrutar del sistema inalámbrico con el teléfono, el MP3, notebook, etc.
- Cuanto mayor sea la distancia entre la unidad y el dispositivo **Bluetooth**, menor será la calidad de sonido.
- La conexión **Bluetooth** se desconectará cuando se apague la unidad o se aleje el dispositivo **Bluetooth** de la unidad.
- Si se pierde la conexión **Bluetooth**, vuelva a conectar el dispositivo **Bluetooth** a la unidad.
- Cuando no hay un dispositivo **Bluetooth** conectado, "BT READY" aparece en la ventana.
- Cuando utilice la función **Bluetooth**, ajuste el volumen a un nivel adecuado en el dispositivo **Bluetooth**.
- Al conectar el dispositivo **Bluetooth** (dispositivo iOS, etc.) a esta unidad o al operar el dispositivo, el nivel de volumen puede sincronizarse entre los dos.
- La conexión **Bluetooth** se desconectará cuando cambie la función **Bluetooth** a otra. En conexión de aplicación "Music Flow Bluetooth" sólo uno de los dispositivos que se está reproduciendo puede mantener la conexión **Bluetooth**. Puede controlar el dispositivo **Bluetooth** con esta unidad, pero no puede usar la salida de sonido.
- Al entrar en la función **Bluetooth**, esta unidad se conectará automáticamente al dispositivo **Bluetooth** que se haya conectado o reproducido por última vez. (Puede que no se admita la conexión automática, dependiendo de las especificaciones de los dispositivos conectados).

Controles conectados a un dispositivo Bluetooth

Puede conectar con la unidad un dispositivo Bluetooth conectado; reproducir, pausa, parar, saltar.

! Nota

- Esta función sólo está disponible para los sistemas operativos Android e iOS.
- Esta función puede no estar disponible, dependiendo del dispositivo Bluetooth, o funcionar de manera diferente.

Bloqueo de conexión Bluetooth (BT LOCK)

Puede limitar la conexión **Bluetooth** a sólo BT (**Bluetooth**) y la función LG TV para evitar una conexión **Bluetooth** accidental.

Para activar esta función, pulse y mantenga presionado **DI** durante aproximadamente 5 segundos en la función BT (**Bluetooth**).

"ON-BT LOCK" aparece y se puede limitar la conexión Bluetooth.

Para desactivar esta función, pulse y mantenga presionado **DI** durante aproximadamente 5 segundos en la función BT (**Bluetooth**).

Aparece "OFF-BT LOCK".

! Nota

Incluso si ha configurado el Bloqueo de la función **Bluetooth**, esta unidad se enciende con la función Auto Power. Desactive Auto Power para evitar que se encienda. (Página 33)

Uso de la aplicación LG XBOOM

! Nota

- Solo el SO Android está disponible para utilizar la aplicación "LG XBOOM" con esta unidad.
- Se recomienda utilizar la versión más reciente de esta aplicación.

Acerca de la aplicación "LG XBOOM"

La aplicación "LG XBOOM" trae un conjunto de nuevas funciones para esta unidad.

Para disfrutar de más funciones, le recomendamos que descargue e instale la aplicación gratuita "LG XBOOM".

A continuación se puede ver una característica de la aplicación "LG XBOOM".

Caja Multi Juke: El entretenimiento se triplica cuando se conectan 3 teléfonos **Bluetooth** al mismo tiempo. Reproduzca la música de los tres teléfonos y cree una lista de reproducción personalizada de todos los teléfonos.

Instale la aplicación "LG XBOOM" en su dispositivo Bluetooth

Hay dos formas de instalar la aplicación "LG XBOOM" en su dispositivo **Bluetooth**.

Instale la aplicación "LG XBOOM" a través del código QR

1. Instale la aplicación "LG XBOOM" a través del código QR. Utilice el software de escaneo para escanear el código QR.



2. Toque el ícono para la instalación.

! Nota

- Asegúrese de que el dispositivo **Bluetooth** esté conectado a Internet.
- Asegúrese de que el dispositivo **Bluetooth** cuente con una aplicación de software de búsqueda. Si no la tiene, descárguela desde "Google Android Market (Google Play Store)".
- Dependiendo del área, es posible que el código QR no funcione.

Instale la aplicación "LG XBOOM" a través de "Google Android Market (Google Play Store)"

1. Toque sobre el ícono "Google Android Market (Google Play Store)".
2. En la barra de búsqueda, digite "LG XBOOM" y realice la búsqueda.
3. En la lista de resultados, encuentre y toque sobre "LG XBOOM" para iniciar la descarga de la aplicación de **Bluetooth**.
4. Toque el ícono para la instalación.



Nota

- Asegúrese de que el dispositivo **Bluetooth** esté conectado a Internet.
- Asegúrese de que el dispositivo **Bluetooth** esté equipado con "Google Android Market (Google Play Store)".

Active Bluetooth con la aplicación "LG XBOOM"

"LG XBOOM" permite conectar su dispositivo **Bluetooth** con esta unidad.

Toque sobre el ícono de la aplicación "LG XBOOM" en la pantalla de inicio para abrir la aplicación "LG XBOOM", y vaya al menú principal.



Nota

- La aplicación "LG XBOOM" estará disponible en la versión de software de la siguiente manera;
 - SO Android: Ver. 5.0 (o posterior)
- Si usa la aplicación "LG XBOOM" para la operación, habrá algunas diferencias entre la aplicación "LG XBOOM" y el control remoto suministrado. Utilice el control remoto que se suministra cuando sea necesario.
- Dependiendo del dispositivo **Bluetooth**, es posible que la aplicación "LG XBOOM" no funcione.
- Tras conectar la aplicación "LG XBOOM", se puede reproducir la música desde su dispositivo **Bluetooth**. En este caso, intente de nuevo el procedimiento de conexión.
- Si utiliza otras aplicaciones o cambia los ajustes de su dispositivo **Bluetooth** mientras está utilizando la aplicación "LG XBOOM", esta aplicación podría no funcionar correctamente.
- Cuando la aplicación "LG XBOOM" opera anormalmente, verifique su dispositivo **Bluetooth** y la conexión de la aplicación "LG XBOOM" y entonces trate de conectarlos nuevamente.
- Dependiendo del sistema operativo del teléfono inteligente, hay algunas diferencias para la operación de "LG XBOOM".
- Verifique la configuración de **Bluetooth** en su dispositivo **Bluetooth** si la conexión de la aplicación "LG XBOOM" no funciona bien.

Operaciones de radio

Asegúrese de que esté conectada la antena de FM. (Página 16)

Para escuchar la radio

1. Presione **F** hasta que aparezca FM en la pantalla. Se sintoniza la última estación recibida.
2. Sintonización automática:
Mantenga pulsado **TUNING-/+** en el mando a distancia o **KK/▷▷** en la unidad hasta que el indicador de la frecuencia comience a cambiar, y suelte. La búsqueda se detiene cuando la unidad sintoniza una estación de radio.

O

Sintonización manual:

Presione **TUNING-/+** en el control remoto o **KK/▷▷** en la unidad repetidamente.

3. Ajuste el volumen presionando **VOL +/-**.

Presintonización de estaciones de radio

Se pueden presintonizar 50 estaciones para FM. Antes de la sintonización, asegúrese de bajar el volumen.

1. Presione **F** hasta que aparezca FM en la pantalla.
2. Seleccione la frecuencia deseada presionando **TUNING -/+** en el control remoto o **KK/▷▷** en la unidad.
3. Presione **JUKEBOX/MEMORY** en el control remoto. Un número preseleccionado parpadeará en la ventana de visualización.
4. Presione **PRESET-FOLDER ^/V** en el control remoto para seleccionar el número presintonizado deseado.
5. Presione **JUKEBOX/MEMORY** en el control remoto. Se memorizará la estación.
6. Repita los pasos 2 a 5 para memorizar otras estaciones.
7. Para escuchar una estación presintonizada, presione **PRESET-FOLDER ^/V** o los botones numéricos **0 a 9** en el control remoto.

Para borrar todas las estaciones memorizadas

1. Pulse **DELETE** en el control remoto. "DEL ALL" se mostrará de forma intermitente en la pantalla.
2. Pulse **DELETE** en el control remoto para borrar todas las emisoras de radio guardadas. "DELETED ALL" se verá en la pantalla de visualización.

Ajuste de sonido

Configuración del modo de sonido

Este sistema cuenta con un número de ecualizadores predeterminados. Los elementos visualizados para el ecualizador pueden ser diferentes, dependiendo de las fuentes de sonido y los efectos.

Puede seleccionar un modo de sonido deseado usando **EQUALIZER** en el control remoto.

| En pantalla | Descripción |
|---|--|
| BASS (BASS BLAST) O BASS+ (BASS BLAST+) | Refuerza los sonidos graves y potentes. |
| POP CLASSIC ROCK JAZZ | Este programa brinda una atmósfera entusiasta al sonido, dándole la sensación que está en un concierto real de música rock, pop, jazz o clásica. |
| FOOT BALL | Usted puede disfrutar del ecualizador FOOTBALL STADIUM. |
| STANDARD | Puede disfrutar el sonido optimizado. |

Puede seleccionar un modo de sonido deseado utilizando **SPECIAL EQ** en el control remoto.

| En pantalla | Región | Descripción |
|--|---------------|---|
| FUNK, REGUETON, SAMBA, MERENGUE, AXE, SALSA, SERTANEJ, FORRO | Latinoamérica | Ecualizador optimizado para el género musical preferido en cada región. |
| ARABIC | Oriente Medio | |
| DANGDUT | Indonesia | |
| AFRO | África | |
| INDIA | India | |

Operaciones avanzadas

Grabación al USB

Puede grabar al USB desde varias fuentes de audio (CD, AUX, FM)

1. Conecte el dispositivo USB a la unidad.
2. Presione **F** para seleccionar una función que desea grabar.
3. Inicie la grabación pulsando **USB REC** en el mando a distancia.

| Función | Condición | Resultado |
|---------|-----------------------------------|--|
| CD | Reproducir/ Pausa | Grabación hasta parada |
| | Reanudar parada (Página 29) | Grabación rápida hasta la canción más reciente |
| | Parada completa | Grabación rápida de todas las canciones En el caso siguiente, el alcance es limitado. - Tras la búsqueda de archivo (Página 18), grabación rápida como canción indexada - Cuando se muestra en pantalla el nombre de la Carpeta, se grabarán rápidamente todas las canciones en la carpeta. (Se desactivará el modo de búsqueda de carpeta cuando no se pulse ningún botón durante varios segundos tras haber entrado en el modo de búsqueda). (Página 18) - Tras JUKE BOX encendido (Página 28), grabación rápida de todas las canciones de JUKE BOX |
| AUX, FM | - | Grabación hasta parada |

Para dejar de grabar

Para detener la grabación, pulse **USB REC** en el mando a distancia.

Para seleccionar la velocidad de bits

1. Presione y mantenga presionado **USB REC** en el control remoto durante 3 segundos.
2. Pulse **KK/DD** para seleccionar una tasa de bits.
3. Presione **USB REC** en el control remoto para finalizar el ajuste.

La realización de copias no autorizadas de material protegido contra copia, incluidos programas informáticos, archivos, emisiones y grabaciones de sonido, puede vulnerar los derechos de autor y constituir un delito.
No utilice este equipo para tales fines.

Sea responsable
Respete los derechos de autor

! Nota

- Cuando usted detiene la grabación, el archivo que se está grabando en ese momento queda almacenado. (Excepto cuando se graban archivos MP3/WMA en estado de parada.)
- No retire el dispositivo USB o apague la unidad durante la grabación USB. De lo contrario, puede crear un archivo incompleto y no eliminado en la PC.
- Si la grabación en USB no funciona, el mensaje "NO USB", "ERROR", "USB FULL", "NOT SUPPORT" o "FILE MAX" se mostrará en la pantalla.
- No pueden usarse lectores multi-tarjeta o discos duros externos para la grabación en USB.
- Un archivo se grabará aproximadamente en 512 Mb, al realizar una grabación de larga duración.

! Nota

- Puede grabar con MIC. (Excepto cuando se graba un CD que está en modo detenido).
- Puede controlar el sonido del micrófono grabado según el volumen de del micrófono.
- Usted no podrá almacenar más de 2 000 archivos.
- Si los archivos MP3/WMA son incompatibles, se interrumpirá la grabación.
- Cuando se está grabando durante la reproducción, se emite el sonido que se está reproduciendo.
- Se reiniciarán VOICE CANCELLER o KEY CHANGER si utiliza la función de grabación durante la operación de VOICE CANCELLER o KEY CHANGER.
- VOICE CANCELLER o KEY CHANGER no pueden usarse durante la grabación.
- Esta se almacenará de la siguiente manera.

| AUDIO CD | MP3/WMA |
|--|--|
| Condición de reproducción o parada ■ CD_REC ├ AUDIO_0001 ├ AUDIO_0002 └ . . | Condición de reproducción o parada ■ FILE_REC ├ AUDIO_0001 ├ AUDIO_0002 └ . . |
| La otra condición ■ CD_REC ├ TRACK_0001 ├ TRACK_0002 └ . . | La otra condición ■ FILE_REC ├ ABC(File name) ├ DEF(File name) └ . . |
| Otras fuentes* | Sintonizador |
| ■ OTHERS_REC └ AUDIO_0001 ├ AUDIO_0002 └ . . | ■ TUNER_REC └ AUDIO_0001_107-FM ├ . └ . . |

*: AUX y similares.

Sintonizador: Se muestra la frecuencia de grabación actual.

Reproducción JUKE BOX

La función JUKE BOX permite almacenar una lista de reproducción de pistas/archivos favoritos desde cualquier disco o dispositivo USB. Se puede introducir una lista de reproducción de hasta 100 pistas/archivos.

Creación de una lista JUKE BOX

1. Mantenga presionado **JUKEBOX/MEMORY** en el control remoto para acceder al modo de edición. (La reproducción se parará cuando presione **JUKEBOX/MEMORY** en el control remoto.)
2. Seleccione un archivo/pista pulsando **⏮/⏭** en el control remoto.
3. Presione **JUKEBOX/MEMORY** en el control remoto para guardar la pista/archivo.
4. Repita los pasos 2 - 3 para guardar otras pistas/archivos. (Puede modificar la lista presionando **PRESET-FOLDER ^/V** en el control remoto para seleccionar el número de programa de JUKE BOX.)
5. Presione **JUKEBOX/MEMORY** de nuevo una vez en el control remoto.

Para reproducir la lista JUKE BOX, presione **▶||** en el control remoto tras elaborar la lista.



Nota

Cuando se elabora o modifica la lista JUKE BOX, el modo REPEAT se desactiva.

Disfrutar JUKE BOX

Presione **JUKEBOX/MEMORY** una vez en el control remoto. "ON - JUKE BOX" aparece en la pantalla.

Para reproducir la lista en JUKE BOX, pulse **▶||** en el control remoto.

Para cancelarlo, presione **JUKEBOX/MEMORY** una vez en el control remoto.

Aparece "OFF - JUKE BOX" en la pantalla.

Edición de JUKE BOX

1. Mantenga presionado **JUKEBOX/MEMORY** en la unidad para acceder al modo de edición. (La reproducción se parará cuando presione **JUKEBOX/MEMORY** en el control remoto.)
2. Presione **PRESET-FOLDER ^/V** en el control remoto para seleccionar la pista/archivo que desea editar.
3. Pulse **⏮/⏭** en el control remoto.
4. Presione **JUKEBOX/MEMORY** en el control remoto.
5. Repita los pasos 2 a 4 para almacenar otras pistas/archivos.
6. Presione **JUKEBOX/MEMORY** de nuevo una vez en el control remoto.

Para reproducir la lista JUKE BOX, presione **▶||** en el control remoto tras editar la lista.

Borrar una lista JUKE BOX

La función de borrado solo funciona en el modo de edición.

1. Mantenga presionado **JUKEBOX/MEMORY** en el control remoto para acceder al modo de edición.



Pulse **DELETE** en el control remoto durante la reproducción de JUKE BOX para entrar en el modo edición.

2. Seleccione una canción presionando varias veces **PRESET-FOLDER ^/V** en el control remoto.
3. Pulse **DELETE** en el control remoto con una canción seleccionada.



Nota

- Si no hay lista JUKE BOX, aparece "NO PROG" en la pantalla cuando se presiona **JUKEBOX/MEMORY** en el control remoto.
- JUKE BOX se apaga en los siguientes casos.
 - Cambio a una función diferente.
 - Apagado y encendido de la unidad.
 - Uso de los botones numéricos en el control remoto.
- La lista JUKE BOX se borra en los siguientes casos.
 - Retirada del disco o del dispositivo USB.
 - Borrado o grabación de archivos de música en el dispositivo USB.

Otras funciones

Apaga el sonido temporalmente.

Presione  en el control remoto para silenciar el sonido.

Puede silenciar la unidad, por ejemplo, para responder al teléfono; "MUTE" aparecerá en la ventana de visualización.

Para cancelarlo, presione  de nuevo en el control remoto o cambie el nivel de volumen.

Modo CHILDSAFE

Esta función le ayuda a prevenir sorpresas en caso de que al encender la unidad el volumen esté establecido en un nivel alto.

Para activar el modo CHILDSAFE, mantenga presionado  en la unidad cuando el volumen de la unidad se encuentre en "MIN".

En el modo CHILDSAFE, el volumen incrementa gradualmente.

Para desactivar el modo CHILDSAFE, mantenga presionado  en la unidad cuando el volumen de la unidad se encuentre en "MIN" y este modo esté activo.

Nota

Al usar la función CD, USB o BT, el modo CHILDSAFE no funcionará después de 2 minutos de permanecer apagada la unidad, aun si el modo está habilitado.

DEMO

Cuando la alimentación esté apagada, presione una vez **MIC ECHO / DEMO** en la unidad. La unidad se encenderá y mostrará cada una de las funciones en la ventana de visualización. Para cancelar la función DEMO, presione **MIC ECHO / DEMO** una vez más en el control remoto.

Reanudar parada

La unidad registra el punto en que pulsó  den el disco o USB.

Si pulsa  dos veces, la unidad borrará el punto presionado

Uso del micrófono

1. Conecte su micrófono al terminal MIC.
2. Reproduzca la canción que desee.
3. Cante con el acompañamiento. Ajuste el volumen del micrófono pulsando **MIC VOL +/-** en la unidad.

! Nota

- Cuando no esté usando el micrófono, ponga el volumen de MIC en el nivel mínimo o apague el MIC y retire el micrófono de la toma MIC.
- Si el micrófono está demasiado cerca de la bocina, puede producirse un sonido con pitidos. En este caso, aleje el micrófono de la bocina o baje el volumen del micrófono utilizando **MIC VOL -** en la unidad.
- Si el sonido a través del micrófono es extremadamente potente, puede distorsionarse. En este caso, gire **MIC VOL -** al mínimo.
- Se puede añadir un efecto de eco al sonido de los micrófonos pulsando **MIC ECHO** en el mando a distancia o **MIC ECHO / DEMO** en la unidad.

CANCELADOR DE VOZ

Puede reducir los tonos vocales durante la reproducción de música desde varias fuentes de entrada.

Presione **VOICE CANCELLER** en el control remoto y "ON-VOICE CANCELLER" aparecerá en la ventana de visualización.

Para cancelar, presione **VOICE CANCELLER** nuevamente en el control remoto.

La calidad del VOICE CANCELLER puede ser diferente, según las condiciones de grabación de los archivos de música.

! Nota

- Esta función está disponible en la función CD, USB o BT (**Bluetooth**).
- Si la función no está disponible, aparece "NOT SUPPORT" en la pantalla.
- Esta función está disponible sólo cuando hay un micrófono conectado.
- Cuando no hay un micrófono conectado, aparece "INSERT MIC" en la pantalla.
- No está disponible en la fuente mono.
- Para inicializarlo, cambie la función o desconecte el micrófono.
- Puede no ser posible inicializar esta función dependiendo del estado de los dispositivos conectados.

CAMBIADOR DE CLAVE

Puede ajustar la clave a 9 pasos (4 pasos más alta, 4 pasos más baja y la clave original).

- Para obtener una clave más alta, una por una, pulse repetidamente **KEY CHANGER(#)** en el mando a distancia durante la reproducción.
- Para obtener una clave más baja, una por una, pulse repetidamente **KEY CHANGER(b)** en el mando a distancia durante la reproducción.

! Nota

- Esta función está disponible en la función CD, USB o BT (**Bluetooth**).
- Para inicializarla, cambie la función, desconecte el micrófono o cambie la música.
- Puede no ser posible inicializar esta función dependiendo del estado de los dispositivos conectados.
- Si la función no está disponible, aparece "NOT SUPPORT" en la pantalla.
- Cuando no hay un micrófono conectado, aparece "INSERT MIC" en la pantalla.

VOCAL EFFECTS

Cuando se conecta el micrófono en la toma MIC, se puede disfrutar de la función karaoke cambiando la voz en las diferentes fuentes.

Para seleccionar varios modos de efectos vocales, presione **VOCAL EFFECTS** repetidamente, cuando el modo de efectos vocales aparezca en la ventana de visualización.

BASS → SOPRANO → HELIUM → ROBOT →
 DUET MAN → DUET WOMAN → BASS ECHO1
 → SOPRANO ECHO1 → HELIUM ECHO1
 → ROBOT ECHO1 → DUET MAN1 → DUET
 WOMAN1 → BASS ECHO2 → SOPRANO
 ECHO2 → HELIUM ECHO2 → ROBOT ECHO2
 → DUET MAN2 → DUET WOMAN2 → OFF

! Nota

- Cuando no hay un micrófono conectado, aparece "INSERT MIC" en la pantalla.
- Si presiona **KEY CHANGER** o **MIC ECHO** en el modo VOCAL EFFECTS, después de hacer una copia de reserva de los VOCAL EFFECTS actuales, desactive el modo de VOCAL EFFECTS y utilice KEY CHANGER o el modo ECHO.
- Para desactivar el modo VOCAL EFFECTS, mantenga presionado **VOCAL EFFECTS**.

ECHO

Cuando su micrófono esté conectado a la clavija MIC, podrá añadir un efecto de eco al sonido de los micrófonos pulsando **MIC ECHO** en el mando a distancia o **MIC ECHO / DEMO** en la unidad.

ECHO 1 → ECHO 2 → OFF



Nota

- Cuando no hay un micrófono conectado, aparece "INSERT MIC" en la pantalla.
- Si presiona el botón **VOCAL EFFECTS** en el modo ECHO, tras guardar el ECHO actual, apague el modo ECHO y active el modo VOCAL EFFECTS .
Pulse **MIC ECHO** en el mando a distancia o **MIC ECHO / DEMO** en la unidad una vez más, después de hacer una copia de seguridad de los VOCAL EFFECTS actuales y utilice el modo ECHO.

Efecto LIGHTING

Esta función ofrece una atmósfera de fiesta con la iluminación de la unidad.

Presione **LIGHTING** en la unidad.

El modo cambia cada vez que lo presiona:

PARTY → WATER → FOREST → (MY STYLE) → OFF



Nota

- La función de iluminación está disponible en todas las funciones.
- La función de iluminación mantiene su modo anterior cuando se presiona en primer lugar **LIGHTING** en la unidad, y presione de nuevo para cambiar modos.
- Si desea usar MYSTYLE, debe grabar una fuente con la aplicación "Music Flow Bluetooth".
- No mire directamente a la parte emisora de luz cuando la función de iluminación LIGHTING está encendida.
- Si la iluminación resulta molesta, encienda las luces de la habitación o desactive la función de **LIGHTING** en la unidad.
- Usted puede apagar la unidad también, manteniendo presionado **LIGHTING** en la unidad.

Configuración del temporizador para el apagado automático

Presione **SLEEP** repetidamente en el control remoto para seleccionar el tiempo de retardo entre 10 y 180 minutos. Tras el tiempo de retardo, la unidad se apagará.

Para cancelar la función de Atenuación, pulse **SLEEP** en el control remoto hasta que aparezca "OFF".

! Nota

- Puede verificar el tiempo que queda antes de que la unidad se apague. Presione **SLEEP** en el control remoto para verificar el tiempo restante.
- Puede editar el tiempo mientras se visualiza el tiempo restante o "DIMMER".

Atenuador

Presione **SLEEP** en el control remoto una vez. La pantalla se oscurecerá a medias.

Para cancelar la función, pulse **SLEEP** en el control remoto varias veces hasta que aparezca "OFF".

! Nota

Se apaga toda la iluminación cuando se utiliza el atenuador.

Encendido AUTO POWER

Esta unidad se enciende automáticamente con una fuente de entrada: LG TV, BT (**Bluetooth**) o LG TV.

Cuando se enciende la televisión o un dispositivo externo conectado a esta unidad, la unidad reconoce la señal de entrada y selecciona la función adecuada. Puede oír el sonido de la unidad.

Si intenta conectar su dispositivo **Bluetooth**, esta unidad se enciende y se conecta a su dispositivo **Bluetooth**. Puede reproducir su música.

Cuando desactiva esta unidad presionando  en la unidad 5 segundos cada vez, puede activar o desactivar la función AUTO POWER.

| En pantalla | Descripción |
|----------------|-------------------------------------|
| ON-AUTO POWER | Se activa la función AUTO POWER. |
| OFF-AUTO POWER | Se desactiva la función AUTO POWER. |

! Nota

- Dependiendo del dispositivo conectado, la función podría no activarse.
- Dependiendo del dispositivo conectado, la unidad enciende pero la función **Bluetooth** podría no estar conectada
- Si desconecta la conexión **Bluetooth** de esta unidad, algunos dispositivos **Bluetooth** tratarán de conectarse a la unidad continuamente. Por lo tanto se recomienda desconectar la conexión antes de apagar la unidad
- Si trata de conectarse a la aplicación "LG XBOOM", se encenderá la función **Bluetooth** de esta unidad.
- Si enciende la unidad usando la función TV LG o **Bluetooth**, se enciende la función correspondiente de esta unidad.
- Si ya está emparejado con esta unidad, la unidad se puede encender automáticamente con una fuente de entrada cuando la unidad esté apagada.

Cambio de función automática

Esta unidad reconoce señales de entrada como **Bluetooth**, LG TV y luego cambia a la función adecuada automáticamente.

Cuando intenta conectar el dispositivo Bluetooth

Cuando intenta conectar su dispositivo **Bluetooth** con esta unidad, se selecciona la función **Bluetooth**. Reproduzca su música en el dispositivo **Bluetooth**.

Cuando está conectada LG TV

Cuando enciende su LG TV conectado por LG Sound Sync, esta unidad cambia la función a LG TV. Puede oír el sonido de su televisor.

! Nota

- Esta función no está disponible durante la grabación o eliminación.
- Esta función solamente opera con los dispositivos previamente conectados.
- Si está seleccionada la función de bloqueo de conexión de **Bluetooth**, la conexión **Bluetooth** y la conexión LG TV sólo estarán disponibles en la función **Bluetooth** y LG TV. (Página 21)

Ajuste del reloj

1. Encienda el aparato.
2. Mantenga presionado **CLOCK** en el control remoto
3. Seleccione el modo de hora presionando **KK / DD** en el control remoto.
 - AM 12:00 (para mostrar el formato AM/PM) o 0:00 (para mostrar el formato de 24 horas)
4. Presione **SET** en el control remoto para confirmar su selección.
5. Seleccione las horas presionando **KK / DD** en el control remoto.
6. Presione **SET** en el control remoto.
7. Seleccione los minutos presionando **KK / DD** en el control remoto.
8. Presione **SET** en el control remoto.

Configuración del reloj con uso de la aplicación "LG XBOOM"

Instale la aplicación "LG XBOOM" en su dispositivo Android. (Página 22-23)

El reloj de su unidad se sincronizará automáticamente con su dispositivo por medio de la activación de la conexión **Bluetooth** a través de la aplicación "LG XBOOM".

Uso del reproductor como despertador

1. Encienda la unidad.
2. Mantenga presionado **ALARM** en el control remoto
3. Presione **KK / DD** en el control remoto para cambiar la hora y los minutos y presione **SET** para guardarlos.
4. Presione **KK / DD** en el control remoto para seleccionar la función y presione **SET** para guardarla.
 - Presione **KK / DD** en el control remoto para seleccionar un número de memoria cuando seleccione el sintonizador y, a continuación, presione **SET** en el control remoto.
 - Si no hay ningún número presintonizado, se omitirá este paso.
5. Presione **KK / DD** en el control remoto para cambiar el volumen y presione **SET** para guardarlo.

! Nota

- Si se pone el reloj en hora, podrá comprobar la hora presionando **CLOCK** en el control remoto incluso con el reproductor apagado.
- Puede configurar la alarma después de configurar la hora.
- Si quiere configurar la hora del reloj y la alarma, puede verificar la información de ajuste presionando **ALARM** en el control remoto, incluso cuando la unidad esté apagada.
- Puede seleccionar el modo **ALARM ON/OFF** presionando **ALARM** en el control remoto.

LG Sound Sync



Puede controlar algunas funciones de esta unidad con el control remoto de su TV con LG Sound Sync. Puede utilizarse con televisiones LG compatibles con LG Sound Sync. Asegúrese que su TV cuenta con el logotipo LG Sound Sync.

Funciones controlables mediante el control remoto de la TV LG: subir/bajar volumen, silencio.

Consulte el manual de instrucciones del televisor para obtener los detalles de LG Sound Sync.

1. Encienda la unidad presionando .
2. Presione **F** hasta que se seleccione la función LG TV.
3. Configure la salida de sonido del TV para escuchar el sonido a través de esta unidad: Menú de ajustes de TV [Sound] → [TV Sound output] → [LG Sound Sync (Wireless)] "PAIRED" aparecerá en la pantalla por cerca de 3 segundos y entonces podrá ver "TV LG" en la pantalla si esta unidad y el TV se conectaron normalmente.

! Nota

- También puede utilizar el control remoto de esta unidad mientras utiliza LG Sound Sync. Si usa el control remoto del televisor nuevamente, la unidad se sincroniza con el televisor. (Dependiendo de las especificaciones del TV, el volumen y el silencio de esta unidad se sincronizan con la TV.)
- Si la conexión falla, verifique las condiciones de esta unidad y de su TV: encendido/apagado, función.
- Asegúrese de la condición de la unidad y la conexión en los casos siguientes cuando utilice LG Sound Sync.
 - La unidad está apagada.
 - Cambio a una función diferente.
 - Desconexión de la conexión inalámbrica causada por una interferencia o distancia.
- Si trata de cambiar la función actual usando la función TV LG, cambiará el volumen de acuerdo al nivel de volumen del TV LG.
- Los detalles del menú de configuración de la TV pueden variar dependiendo del modelo de TV.
- Si ha apagado la unidad directamente presionando , LG Sound Sync se desconectará. Para usar esta función de nuevo, deberá volver a conectar la TV y la unidad.
- El volumen puede aumentar cuando el TV y esta unidad se conectan a través de LG Sound Sync. Baje el volumen del TV y, a continuación, conéctelo con esta unidad.
- Cuando encienda su televisión LG conectada con LG Sound Sync o acceda a la función LG, esta unidad cambiará la función a LG TV automáticamente.
- Debe configurar manualmente la salida de sonido del TV según la versión del televisor.
- Si controla el volumen del televisor cuando esta unidad y el televisor están conectados por LG Sound Sync, esta unidad puede aumentar el volumen debido a la sincronización del volumen con el televisor.

Conexión WIRELESS PARTY LINK

Puede disfrutar del sonido en estéreo usando dos altavoces. Para disfrutar de WIRELESS PARTY LINK, usted necesita comprar otro altavoz.

Es compatible con la unidad que acepta WIRELESS PARTY LINK.

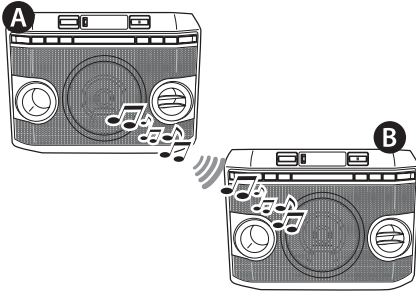

1. Presione **TWIN** en la unidad. Aparece **ROLE SELECT** en la pantalla.
2. Pulse **TWIN** en la unidad para seleccionar **MAIN** u **OTHER**.
 - **A** Unidad: Selecciona **MAIN**.
 - **B** Unidad: Selecciona **OTHER**.

Las dos unidades intentan conectar entre ellas.
3. Cuando las unidades están correctamente conectadas entre sí, en las unidades verá los nombres de los dispositivos conectados.

! Nota

- Si está utilizando LG Sound Sync, esta función no está disponible. Si conecta la función LG TV, aparecerá «NOT SUPPORT» (NO SE ADMITE) en la ventana de visualización.
- Sólo puede usar el micrófono en la unidad **OTHER**. En el caso de la unidad **OTHER**, sólo se aceptan algunas funciones.
- Cuando se desconecta **WIRELESS PARTY LINK**, la unidad **OTHER** cambia a la función **BT (Bluetooth)**.
- Si falla la conexión, se mostrará "FAILED" en la pantalla.
- Se sincroniza la función de silencio.
- La conexión **WIRELESS PARTY LINK** se desconectará cuando apague la unidad o si presiona **TWIN** en la unidad.
- Cuando se conecta **WIRELESS PARTY LINK**, no puede conectar el **PARTY LINK** con **AUX**.
- El sonido de la unidad **MAIN** y la unidad **OTHER** puede ser diferente según el estado de reproducción o la fuente.
- Compruebe la información siguiente cuando haga la conexión a **Bluetooth**.
 - Solo puede conectar un dispositivo **Bluetooth** en la unidad **MASTER**. No puede conectar un dispositivo **Bluetooth** a la unidad **SLAVE**.
 - La conexión **WIRELESS PARTY LINK** sólo es compatible con dispositivos **Android**. (La conexión **WIRELESS PARTY LINK** puede no ser compatible, dependiendo de las especificaciones del dispositivo conectado o el SO.)
 - Dispositivos **Bluetooth** desmontables/separables (por ejemplo, mochila dongle etc.) no son compatibles con la conexión **WIRELESS PARTY LINK**.
 - Cuando se conecta, **WIRELESS PARTY LINK**, la conexión **Bluetooth** no está disponible en estado de grabación o borrado.
 - Si conecta **WIRELESS PARTY LINK** mientras está reproduciendo un dispositivo **Bluetooth** conectado, es posible que se vuelva a conectar, dependiendo de las especificaciones del teléfono.

Solución de problemas

General

| Problema | Causa y solución |
|---|---|
| La unidad no funciona correctamente. | <ul style="list-style-type: none"> • Apague esta unidad y el dispositivo externo conectado (TV, woofer, reproductor DVD, amplificador, etc.) y vuelva a encenderlos. • Desconecte el cable de alimentación de la unidad y del dispositivo externo conectado (TV, Woofer, reproductor DVD, amplificador, etc.) y luego trate de conectarlos nuevamente. • Es posible que no se guarde la configuración previa cuando se apaga el dispositivo. |
| No hay alimentación. | <ul style="list-style-type: none"> • El cable de alimentación no está conectado. Conecte el cable de alimentación. • Verifique si hay corriente eléctrica. Verifique la condición operando otros dispositivos electrónicos. |
| No hay sonido. | <ul style="list-style-type: none"> • Compruebe si ha seleccionado la función correcta. Presione el botón de función y compruebe la función seleccionada. |
| La unidad no inicia la reproducción. | <ul style="list-style-type: none"> • Se ha insertado un disco que no se puede reproducir. Verifique el disco a reproducir. • No hay ningún disco insertado. Introduzca un disco. • El disco está sucio. Limpie el disco. (Página 42) • El disco se insertó en posición invertida. Coloque el disco con la etiqueta o el lado impreso hacia arriba. |
| No pueden sintonizarse correctamente las estaciones de radio. | <ul style="list-style-type: none"> • La antena se encuentra inadecuadamente posicionada o está débilmente conectada. Conéctela firmemente. • La fuerza de señal de la estación de radio es demasiado débil. Sintonice la estación manualmente. • No hay estaciones presintonizadas o estas se han borrado (al sintonizar con canales presintonizados). Presintonice algunas estaciones de radio, Consulte la página 24 para detalles. |

| Problema | Causa y Solución |
|--|--|
| El control remoto no funciona correctamente. | <ul style="list-style-type: none"> • El control remoto está demasiado lejos de la unidad. Utilice el control remoto en un entorno aproximado de 7 m. • Hay un obstáculo entre el control remoto y la unidad. Retírelo. • Las baterías en el control remoto están agotadas. Reemplácelas por otras nuevas. |
| No enciende la luz de bocina | <ul style="list-style-type: none"> • Compruebe los efectos de iluminación presionando LIGHTING (Página 32). |
| LG Sound Sync no funciona. | <ul style="list-style-type: none"> • Verifique si su TV LG es compatible con LG Sound Sync. • Verifique la conexión de LG Sound Sync • Verifique la configuración de sonido de su TV y de esta unidad. |
| La función AUTO POWER no funciona. | <ul style="list-style-type: none"> • Verifique la conexión al dispositivo externo, tal como es el TV o el dispositivo Bluetooth. • Dependiendo del dispositivo conectado, puede no estar disponible esta función. |

NOTAS para el lanzamiento de la versión Demo

| Problema | Causa y Solución |
|--|---|
| No puede cambiar la fuente de entrada con 'F', como BT (Bluetooth), USB, etc. y sólo el modo DEMO aparece en la pantalla. | <ul style="list-style-type: none"> • Presione el botón 'DEMO' en la unidad por 15 segundos. |
| El Mando a Distancia no funciona correctamente. | |

Especificaciones generales

| General | |
|----------------------------|---|
| Requerimientos de energía | Consulte la etiqueta principal de la unidad |
| Consumo de Energía | Consulte la etiqueta principal de la unidad |
| Dimensiones (An x Alt x P) | Aprox. 451,5 mm x 317,0 mm x 305,5 mm |
| Temperatura de Operación | 5 °C a 35 °C |
| Humedad de Operación | 5 % a 60 % RH |

| Entradas | |
|-------------------------------------|--|
| Entrada de audio analógica (AUX IN) | 600 mV, 600 Ω conector RCA (L, R) x 1 |
| Salida de audio analógica (AUX OUT) | 2,0 V raíz cuadrático medio (1 kHz 0 dB), 600 Ω conector RCA (L, R) x 1 |
| Micrófono (MIC 1/2) | Sensibilidad 20 mV (1 kHz), 1 tomas de 6,3 mm |

| Sintonizador | |
|---------------------------|---------------------------------------|
| Rango de sintonización FM | 87,5 a 108,0 MHz u 87,50 a 108,00 MHz |

| Sistema | |
|--|--|
| Respuesta de frecuencia Response | 80 a 18,000 Hz |
| Relación señal-ruido | Más de 75 dB |
| Rango dinámico | Más de 80 dB |
| Suministro de energía del puerto (USB) | 5 V  500 mA |

| Amplificador (potencia de salida valor cuadrático medio total) | |
|--|---|
| Salida total RMS | 220 W RMS (3 Ω at 1 khz, 25 % THD) |

- El diseño y especificaciones están sujetos a cambios sin previo aviso.

Marcas comerciales y permisos



La marca mundial **Bluetooth**® y los logotipos son propiedad de **Bluetooth**® SIG, Inc. y el uso de esas marcas por parte de LG Electronics se realiza bajo licencia.

Toda marca o nombre comercial es propiedad de sus respectivos titulares.

Mantenimiento

Notas en los discos

Manipulación de discos

Nunca pegue papel o cinta adhesiva en el disco.

Almacenamiento de discos

Después de reproducirlo, almacene el disco en su caja. No esponga el disco a la luz solar directa o a fuentes de calor y nunca lo deje en un automóvil estacionado expuesto a la luz solar directa.

Limpieza de discos

Las huellas dactilares y el polvo en el disco pueden causar pobre calidad de imagen y distorsión de sonido. Antes de reproducirlo, limpie el disco con un paño limpio. Limpie el disco desde el centro hacia afuera.

No utilice solventes fuertes como alcohol, bencina, diluyente, limpiadores comerciales ni el spray antiestático diseñado para los discos de vinilo.

Manipulación de la unidad

Al transportar la unidad

Guarde el empaque original de transporte y los materiales de embalaje. Si necesita transportar la unidad, para obtener una protección máxima, vuelva a embalar la unidad como llevo empacada de fábrica.

Mantenga las superficies exteriores limpias

No utilice líquidos inflamables como insecticida en aerosol cerca de la unidad. La limpieza con presión excesiva puede dañar la superficie. No deje productos de goma o plástico en contacto prolongado con la unidad.

Limpieza de la unidad

Para limpiar el reproductor use un paño suave y seco. Si las superficies están extremadamente sucias, use un paño ligeramente humedecido con una solución de detergente suave. No utilice solventes fuertes como alcohol, benceno o diluyente de pintura, porque pueden dañar la superficie de la unidad.

Mantenimiento del aparato

La unidad es un dispositivo de alta tecnología y precisión. Si los lentes de lectura óptica y las partes de la unidad de disco están sucias o desgastadas, la calidad de imagen podría disminuir. Para detalles, por favor contacte a su centro de servicio autorizado más cercano.

