



掃描QR碼查看說明書。



使用者手冊

# 電冰箱

---



安裝前請仔細閱讀說明，可讓您更正確且安全地安裝產品。完成安裝之後，請將說明書放置在產品附近，以供未來參考。

繁體中文

GR-QLFC87GS, GR-BLF61BE



MFL71667943  
Rev.04\_092625

[www.lg.com](http://www.lg.com)

版權所有 © 2022-2025 LG Electronics。

# 目錄

本手冊所包含的圖片與內容可能與您所購買的機型不同。

本手冊內容以製造商修訂版本為準。

## 安全說明

使用前請閱讀所有說明.....	4
警告 .....	4
注意 .....	8
關懷環境 .....	9

## 安裝

安裝前.....	10
卸下冷藏室與冷凍庫門.....	11
校平與門的對齊 .....	12
開啟電源 .....	15
移動設備重新定位.....	15

## 操作

使用前.....	17
產品特徵 .....	19
控制面板 .....	22
自動製冰器.....	23
InstaView .....	27
門中門.....	27
抽屜盒.....	28
魔術小空間.....	30
層架 .....	30
門籃 .....	31

## 智慧功能

LG ThinQ 應用程式.....	32
智慧診斷 .....	33

## 保養

清潔 .....	35
----------	----

## 故障排除

產品叫修之前 .....	36
--------------	----

## **附錄**

資訊 .....	41
----------	----

# 安全說明

## 使用前請閱讀所有說明

下列安全指南旨在預防不安全或錯誤的產品操作而導致的不可預見風險。該安全指南分為“警告”和“注意”兩個部分，如下所述。

### 安全訊息



此符號表示會造成危險的物品或操作。請仔細閱讀標示此符號的內容，並遵照說明以避免發生危險。



#### 警告

這表示若不遵照這些說明可能導致嚴重受傷或死亡。



#### 注意

這表示若不遵照這些說明可能導致輕微受傷或損壞產品。

## 警告



### 警告

爲了降低爆炸、火災、死亡、觸電、受傷或人員燙傷等危險，在使用本產品時，請遵守下列基本安全預防措施，包括：

## 技術安全

- 本裝置不適合讓生理、感觀或心智能力不足的人員（包括兒童），或者缺乏知識和經驗的人員使用，除非由其監護人監督或指導他們如何使用本裝置。兒童應當受到監督以確保其不會玩耍本裝置。
- 本電器僅限於家用與類似應用，例如：
  - 商店、辦公室及其他工作場所員工廚房區域；
  - 農場與旅館、汽車旅館及其他臨時住宿環境供住客使用；
  - 就寢及用早餐環境；
  - 餐飲與類似的非零售應用。
- 本製冷電器不得當作內建式電器使用。

- 本電器不適用於可攜式或行動安裝，例如運轉時處於活動狀態的船舶或房車。



此符號提醒您注意易燃材料，如稍不注意，可能會引燃並引起火災。

- 本設備含有少量異丁烷製冷劑 (R600a)，但亦具有可燃性。在運輸與安裝本裝置時應小心以確保無製冷電路零件受到損壞。
- 本設備中的冷媒與絕緣發泡材料需要特殊的處理程序。處理這些材料前，請先洽詢服務代理商或同等資格人員。
- 請勿損壞冷媒迴路。
- 如果電源線損壞或插座孔鬆動，務必更換。請勿使用電源線並聯絡授權服務中心，以免發生危險。
- 請勿在電器後部放置多個可攜式插座或可攜式電源。
- 在徹底除去水分與灰塵後，將電源插頭安全地插入至插座中。
- 切勿透過拉扯電源線來拔出電器插座。請務必緊緊抓住電源插頭將其從插座上直接拔出。
- 保持設備外殼或內置結構的通風口暢通不阻塞。
- 請勿在本設備內存放爆炸物質，例如裝有可燃燃料的噴霧罐。
- 運送時切勿傾斜以拉動或推動設備。
- 放置好設備後，請確保電源線沒有被卡住或損壞。
- 請勿使用機械裝置或其他方法加速除霜過程。
- 請勿使用吹風機吹乾設備內部或在內部放置蠟燭去除異味。
- 除了製造商建議的類型以外，請勿在本冰箱的食物儲存室中使用電器產品。
- 請確定移動設備時，身體任何部位如手或腳不會被卡住。
- 清潔電器內部或外部之前，請拔下電源線。
- 請勿將水或易燃物質（牙膏、酒精、稀釋劑、苯、易燃液體、磨砂料等）噴在家電用品內、外進行清潔。
- 請勿使用表面粗糙或金屬材料製成的刷子、布或海綿清潔本設備。
- 唯有 LG Electronics 服務中心的合格維修人員才能拆卸、維修或改裝本設備。如果您移動設備並安裝在不同的位置，請與 LG Electronics 客服中心聯絡。

## 火災及易燃材料風險

- 如果偵測到洩漏情況，請避開任何明火或潛在火源，並讓設備所在的房間通風數分鐘。為了避免冷媒迴路洩漏的可燃氣體與空氣混合物，安裝設備的房間大小應該對應於使用的冷媒量。本設備內的 R600a 冷媒每 8 公克需對應 1 平方公尺的房間面積。
- 冷媒從管道外洩可能會引發燃燒或引起爆炸。
- 特定冰箱的冷媒量會顯示在冰箱內部的識別牌上。

## 安裝

- 本設備應由二到多人運送，以確保設備安全性。
- 將設備安裝在穩固平坦的地面。
- 不得將設備安裝於潮濕與灰塵場所。不得將設備安裝或放置於任何戶外區域，受到陽光直射、風吹雨淋或溫度低於零度等天氣條件限制之區域。
- 勿將設備放在陽光直射區域，或曝露在高溫設備旁，例如爐子或暖氣。
- 安裝時小心勿將設備背面曝露。
- 將電器安裝在容易拔下電源線插頭的地方。
- 組裝或拆卸期間，小心勿讓設備的門掉落。
- 組裝或拆卸設備的門時，請小心勿緊夾、壓碎或損壞電線。
- 小心勿將電源線尖端往上或讓冰箱斜靠電源插頭。
- 請勿擅自將轉接插頭或其他配件插入電源插頭。
- 請勿修改或延長電線。
- 請確保插座接地，電線上的接地腳位完好如初或從插座上拔除。有關接地詳情，請詢問 LG Electronics 客服中心。
- 此電器配有具備接地導線和接地式電源插頭的電源線。電源插頭必須插入符合當地法規和條例所安裝和接地的插座中。
- 請勿啟動已出現損壞跡象的設備。如有疑問請洽詢經銷商。
- 棄置的所有包裝材料（如塑膠袋與保麗龍）皆應遠離兒童。包裝材料可能會導致窒息。
- 請勿將本家電設備連接到沒有電源線（已安裝）的多用途插頭轉接器上。
- 設備應連接到單獨熔斷的專用電源線。
- 請勿使用多插槽插座以及延長線，此種插座未適當接地（可攜式）。如果多插槽插座以及延長線已適當接地（可攜式），請使用達到或超出功率

碼額定電流流量的多插槽插座以及延長線，並且僅限此電器使用多插槽插座以及延長線。

## 操作

- 勿將本設備用於居家食品貯藏之外的其他用途（例如儲存藥品、實驗材料或運送物品）。
- 如果水滲入設備的電子零件，請拔下電源線插頭，並聯絡 LG Electronics 客服中心。
- 發生強烈暴風雨或雷擊，或長期間置不用時，請將電源插頭拔下。
- 請勿用濕手接觸電源插頭或設備控制裝置。
- 請勿過度彎曲電線或在電線上放置重物。
- 如果察覺本設備出現異常聲音、異味或冒煙，請立即拔下電源插頭，並與 LG Electronics 客服中心聯絡。
- 請勿將雙手或金屬物體放在冷空氣排放區域、外殼或背面的散熱格網。
- 請勿對設備的背殼施加過大力道或撞擊。
- 開、關設備的門時，請小心附近的兒童，以免撞到孩童而造成受傷。
- 避免孩童被困在設備裡，以免發生窒息危險。
- 請勿將寵物等動物放入設備內。
- 請勿將重物或易碎物、裝滿液體的容器、可燃物、易燃物（如蠟燭、燈具等），或發熱型裝置（如爐子、暖氣等）放在電器用品上。
- 請勿將電子設備（如加熱器和手機）放入設備。
- 如果發生氣體外洩（異丁烷、丙烷、天然氣等），請勿觸碰電器或電源插頭並立即進行通風。本設備使用製冷劑氣體（異丁烷，R600a）。雖然使用少量的氣體，仍屬於易燃的氣體。運輸、安裝或操作電器時發生氣體外洩可導致火災、爆炸或如果產生火花，可能會導致受傷。
- 請勿在本設備附近使用或存放易燃或可燃物質（乙醚、苯、酒精、化學物、液化石油氣、可燃噴霧、殺蟲劑、空氣清新劑、化妝品等）。
- 本電器包含一個功能性用途的接地線。
- 僅連接至飲用水供應。
  - 如果要連接供水，請僅連接飲用水。
- 只能加入飲用水。
  - 如果使用製冰機或飲水機儲水箱，請確保僅裝飲用水。

### 棄置處理

- 棄置設備時請取下設備門膠邊，將層架和籃子放在適當位置，並使兒童遠離設備。

### 注意

#### 注意

爲了降低使用本產品時，發生輕微人身傷害、產品故障或損壞、或是房產損壞等風險，請遵循下列基本安全預防措施，包括：

---

### 安裝

- 打開包裝後，檢查電器是否有在運輸過程中發生任何損壞。
- 至少靜置 3 到 4 小時，以確保冷媒迴路完全生效。
- 小心移動敏感性地板上的電器，以免損壞地板。

### 操作

- 請勿使用有水或潮濕的手觸摸冷凍庫裡的冷凍食品或金屬零件，以免凍傷。
- 請勿將玻璃容器、瓶子或罐子（特別是填裝碳酸飲料的罐子）置於冷凍庫、冷凍架或製冰盒等曝露於冰點以下溫度的地方。
- 設備門或層架前端的鋼化玻璃可能因衝擊而破損。若玻璃破裂，請勿以手碰觸。
- 請勿在電器門、儲物室、儲物架懸掛物品或攀爬其上。
- 不要在門籃上存放過量的水壺或裝滿配菜的容器。
- 切勿過度用力打開或關閉設備的門。
- 若設備的門鉸鏈損壞或操作不當，請停止使用並聯絡授權的服務中心。
- 防止動物啃咬電源線或水管。
- 從冷凍庫取出的冷凍食品請勿立即食用。
- 開、關電器門或門中門時，請確定手或腳不被卡住。

## 保養

- 電器配備免維護 LED 內燈。非專業服務人員請勿拆除燈罩和 LED 燈嘗試自行修理或更換。如損壞請聯絡 LG Electronics 客服中心處理。
- 玻璃架或外蓋冰冷時切勿用溫水清洗。如果暴露在溫度突然變化的地方，可能會爆裂。
- 請勿以上下相反方向插入層架，以免層架掉落。
- 若要為本設備除霜，請聯絡 LG Electronics 客服中心。
- 長時間斷電時，請棄置冷凍庫製冰盒內的冰塊。

## 關懷環境

### 廢電器處理方法

- 冷凍式電冰箱於廢棄時須經妥善處理，以免對環境造成不良影響。
- 當您要廢棄舊冷凍式電冰箱時，務必將電源線和連接線拔下，以策安全。
- 汰換之舊電冰箱可委由經銷商運回處理。
- 因使用可燃性冷媒，請洽行政院環境保護署資源回收管理基金管理委員會。
- 資源回收免費服務專線 0800-085-717 (0800- 您幫我 清一清 )
- 請勿自行隨意丟棄，以免造成環境污染。

# 安裝

## 安裝前

### 尺寸和淨空區

與鄰近物品距離太近可能導致冷凍效能降低並提高電費。安裝設備時，距設備背部超過 50 mm。

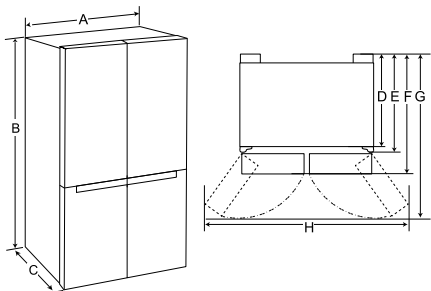

-	尺寸 (mm)	
	類型 (A)	類型 (B)
A	914	914
B	1860	1860
C	900	680
D	790	615
E	855	673
F	900	680
G	1275	1094
H	1667	1167

### 備註

- 您可以查看設備內的標籤，以確認本設備的類型。

## 環境溫度

- 設備的設計是依據氣候區，在有限的環境溫度範圍內運作。
- 內部溫度可能會受到設備所在位置、環境溫度、開門頻率等等因素影響。
- 可在額定標籤找到氣候類型。

氣候類型	環境溫度範圍 °C
SN (亞溫帶)	+10 - +32
N (溫帶)	+16 - +32
ST (亞熱帶)	+16 - +38 / +18 - +38**
T (熱帶)	+10 - +43* / +16 - +43 / +18 - +43**

\* 澳洲、印度、肯亞

\*\* 阿根廷

### 備註

- 額定標籤為 SN 至 T 的設備僅可在環境溫度介於 10 °C 至 43 °C 之處使用。

## 配件

\*1 此功能僅適用於某些型號。

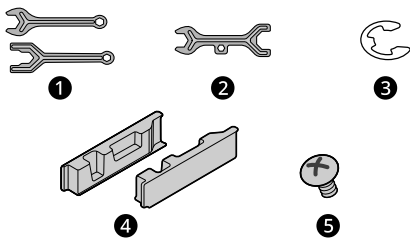

- ❶ 扳手 A\*1
- ❷ 扳手 B\*1
- ❸ C 型夾 (卡環) \*1
- ❹ 頂蓋 \*1
- ❺ 螺絲 \*1

## 卸下冷藏室與冷凍庫門

如果您的入口門太窄，無法讓冰箱穿過，請拆下冰箱門並橫向將冰箱穿過。

### ⚠ 警告

在卸下門或清潔冰箱之前，請先拔除電源線、保險絲或斷路器。未能遵守這些指示可能導致死亡、火災或電擊。

## 卸下鉸鏈蓋

卸下冰箱上方鉸鏈蓋螺絲。以一字螺絲起子抬起位於前端護蓋底部的掛鉤（看不見）。

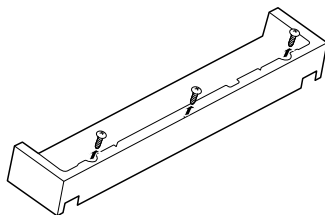

## 卸下左／右的冷藏室門

線束的數量可能會因型號而異。

- 1 拔掉所有線束 ❶

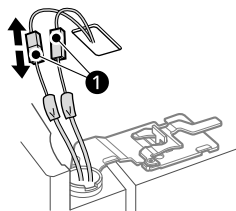

- 2 以順時針方向旋轉鉸鏈桿 ❷。將上方鉸鏈 ❸ 往上抬，以將鉸鏈從鉸鏈桿門鎖 ❹ 放開。

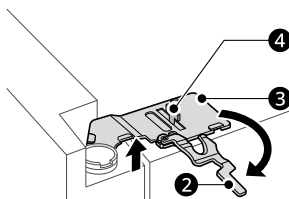

### ▲ 注意

- 抬起鉸鏈放開鉸鏈桿門鎖時，小心別讓冰箱門往前掉落。建議由兩人或多人進行冰箱門的卸除和重新安裝作業。

- 3 提起冷藏室門，直到中間鉸鏈組件放開為止。

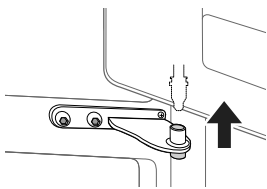

### ▲ 注意

- 將門放在不會刮傷表面的地方，內面朝上。

## 卸下冷凍庫門

- 1 取出兩個鉸鏈螺栓。

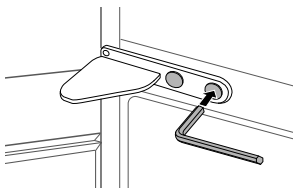

- 2 扭動鉸鏈以抬高樞軸端，如此才能將機門拆下。將機門往上抬，從下鉸鏈銷上拆下機門。

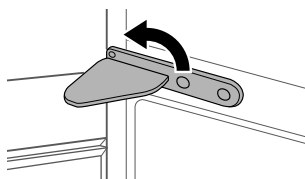

- 3 從下鉸鏈銷抬起冰箱門再將它拆下。

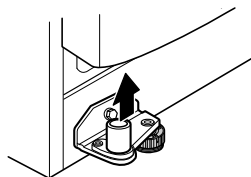

## 重新安裝冷藏室與冷凍庫門

當電器通過所有出入口之後，以反向順序重新安裝門。

## 校平與門的對齊

### 開始之前

當設備門看起來不平時，請按照以下說明對齊。

### 備註

- 扳手可能因型號而異。將為您提供一個適用的扳手。
- 扳手類型 A

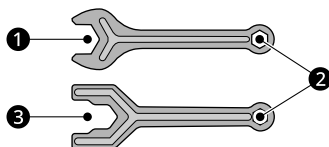

- 扳手類型 B

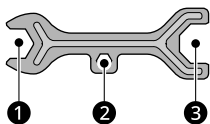

- 扳手類型 C

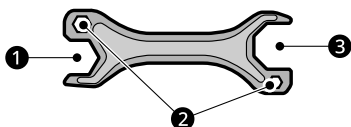

- 扳手類型 D

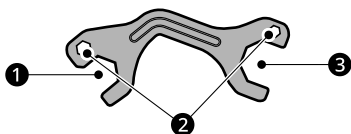

### 將門對齊冷凍室門

如果設備的門沒有對齊，請調整設備門的高度差距。

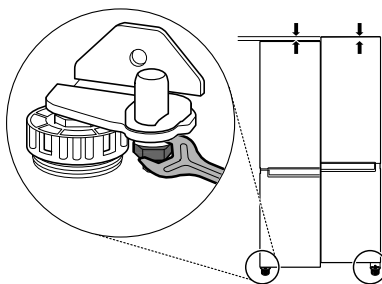

- 1 打開門，然後使用扳手 ① 向左轉動鬆開防鬆螺帽。

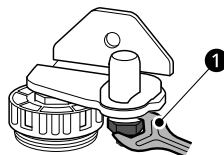

- 2 使用扳手 ② 向左或向右調整鉸鏈銷以調整高度。

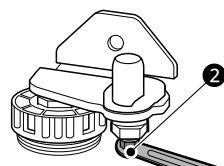

### 調平設備

冰箱有兩個前水平機腳。調整機腳改變前後或兩側的傾斜度。如果冰箱看起來不穩定或不容易關上門，請按照以下說明調整冰箱的傾斜度。

將電器前方機腳轉動到底仍出現向後傾斜的情況，屬於十分正常的現象。

使用扳手 ① 調節高度，將調平腳向左旋轉以升高高度，向右旋轉以降低其高度。

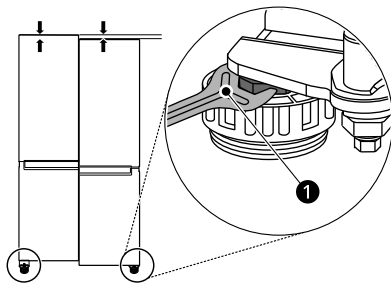

### ▲ 注意

· 設備門的高度請勿調高超過 3 mm 。

3 使用扳手 ① 向右鎖緊防鬆螺帽。

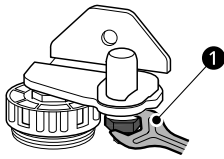

備註

- 當地板不平或結構較弱或較差時，可能無法進行門的水平調整。
- 冰箱很重，應安裝在堅硬、平坦且牢固的地面。
- 如果木地板過度彎曲變形，可能很難找到水平位置。

對齊左冷藏室門

電器類型 A

打開冷藏室門，使用扳手 ③ 轉動門鉸鏈螺栓。

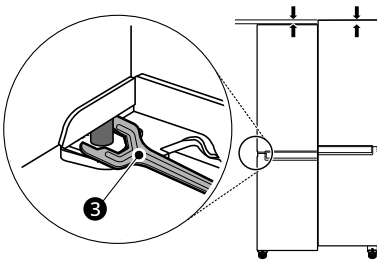

電器類型 B

C 型夾（卡環）可能視型號而不同。

- C 型夾類型 A



如果門太低，請將左邊的門往上抬高，然後使用尖嘴鉗插入 C 形夾，直到兩邊的門齊平為止。

- C 型夾類型 B



如果門太低，請將左邊的門往上抬高，然後僅插入一個適當厚度的 C 型夾。

- 如果 C 型夾已插入中間鉸鏈，請在插入新的 C 型夾前拆下 C 型夾。

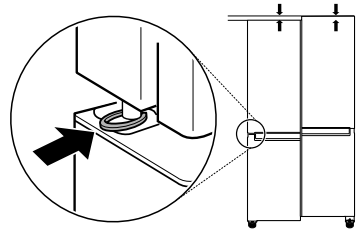

▲ 注意

- 門很重。請由兩人或更多人抬起並對齊冷藏室門以免受傷。
- 幼兒可能出現吞嚥小型零件的危險。請將 C 型夾放在兒童無法拿取的地方。

對齊右冷藏室門

先調整左側冷藏室門。

C 型夾（卡環）可能視型號而不同。

- 類型 (A)



如果門太低，請將右邊的門往上抬高，然後使用尖嘴鉗插入 C 型夾，直到兩邊的門齊平為止。

- 類型 (B)



如果門太低，請將右邊的門往上抬高，然後僅插入一個適當厚度的 C 型夾。

- 如果 C 型夾已插入中間鉸鏈，請在插入新的 C 型夾前拆下 C 型夾。

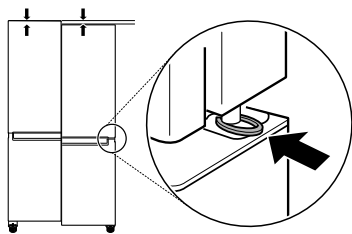

## 接地說明

建議安裝接地線以防止觸電。

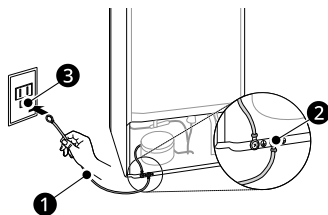

- 連接地線 ① 至螺絲 ②，分別位於冰箱背面和牆上插座 ③

## ⚠ 注意

- 門很重。請由兩人或更多人抬起並對齊藏室門以免受傷。
- 幼兒可能出現吞嚥小型零件的危險。請將 C 型夾放在兒童無法拿取的地方。

## ⚠ 警告

- 請確認接地線安裝無誤。不正確的接地可能引起裝置故障與觸電。
- 請勿將地線連接到燃氣管、水管、水龍頭、電話地線和避雷針。

## 開啟電源

### 連接電器

開啟電器後，將電源插頭插入電源插座。請勿與其他電器共用同一個插座。

### 備註

- 連接供電線（或插頭）至插座後，請在置入食物至電器前，等待足夠長的時間。如果您在電器完全冷卻前放入食物，您的食物可能會腐壞。確保已撕掉貼在門上的所有透明保護膜。
- 關閉電器，從電源插座拔下電源插頭。

### 備註

- 在潮濕的地方安裝冰箱時，必須安裝接地線。根據法律，除了接地線外，您還必須安裝斷路器。確保由合格的技術人員正確安裝冰箱並接地。
- 安裝接地線之前，請諮詢您的零售商或合格的技術人員。您可能需要付費安裝。

## 移動設備重新定位

### 移動電器

- 1 從設備內部取出所有食物。
- 2 固定電源插頭。
  - 配備電源插頭勾的型號：拉出電源插頭，將其插入和固定至設備背面或頂端的電源插頭勾。
  - 未配備電源插頭勾的型號：

## 16 安裝

---

拉出電源插頭，使用膠帶將電源線固定在安裝位置中電源插座所在的電器側面。

- 3 使用膠帶固定零件（如冷藏架和門把），以防止在移動設備時跌落。
- 4 多人合作小心移動設備。長距離搬運設備時，保持設備直立狀態。

### ⚠ 注意

- 小心移動敏感性地板上的電器，以免損壞地板。
- 安裝或移動電器時，使用紙板、地墊或地毯以防止地板刮傷。
- 請勿以之字形路線移動電器。

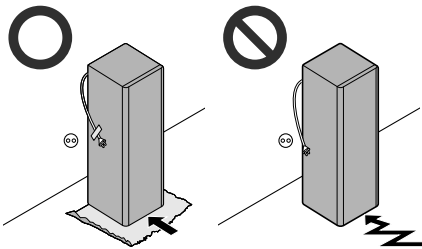

- 5 安裝設備後，將電源插頭插入插座並開啟。

# 操作

## 使用前

### 操作注意事項

- 使用者應謹記，如果未完全關閉設備門，或夏季濕度過高，可能導致結霜。
- 確保層架或門架上存放的食物之間有足夠的空間，讓門能完全關緊。
- 長時間打開內各個隔室門可導致設備內各個隔室的溫度顯著升高。
- 如果設備長時間處於空閒狀態，請將其關閉，為其除霜、清潔、乾燥，並將設備門打開，以防設備內黴菌滋生。
- 請注意，除霜後溫度上升是設備規格的可允許範圍。如果希望盡量減少因溫度上升而對食物存放的影響，應多層密封或包裝存放食物。

### 門開啟警報

此功能僅適用於某些型號。

若門未關閉或未完全關閉，警報就會響起。

### 備註

- 如果關閉所有門後警示聲持續響起，請聯絡 LG Electronics 客戶資訊服務中心。

### 故障檢測

設備運轉中可自動偵測問題。

### 備註

- 如果偵測到問題，設備可能不會運轉，而且會在按下按鈕時顯示錯誤代碼。
- 如果畫面顯示錯誤代碼，請勿關閉電源，立即聯絡 LG Electronics 客戶資訊中心並

回報錯誤代碼。如果關閉電源，維修中心的維修技師可能難以找到問題。

### 節能建議

- 請確保所有內部零件（例如門上收納盒、抽屜和層架）放置在其原始位置以最有效利用能源。改變位置可能導致能耗效率或效能降低。
- 確保存放的食物之間有足夠的空間，讓冷空氣能均勻流動並降低電費。
- 熱食應待冷卻後再放入，以免結露或結霜。
- 在冷凍庫隔間存放食物時，設定溫度比食品標示的溫度低。
- 請勿將設備的溫度設定為低於所需的溫度。
- 食物請勿靠近冷藏室的溫度感應器，至少應距離感應器 3 公分。

### 有效儲存食物

- 如果食物保存溫度錯誤可能結凍或變質。請將設備溫度設定適合食物保存。
- 將冷凍食物或冷藏食物儲存在密封容器中。
- 將食物放入設備之前，請先檢查有效日期和標籤（存放指示）。
- 如果低溫下容易腐壞，請勿長時間存放食物。
- 放置解凍食物時，請勿讓其直接接觸已冷凍食物。如果預計每天都需要冷凍食物，可能需減少冷凍數量。
- 冷藏食物或冷凍食物在購買後應立即放入冷藏室或冷凍庫。
- 將生肉和魚放入設備的適當容器中，使其不與其他食物接觸或汁液不滴在其他食物上。

- 可將冷藏食物與其他食物存放在蔬果抽屜頂端。
- 完全解凍的食物避免再次冷凍。再次冷凍完全解凍的食物，可能降低食物的風味和營養。
- 請勿在設備過量存放食物。如果過度存放，冷空氣可能無法正常流通。
- 熱食存放前請先冷卻。如果存放過多熱食，設備內部溫度可能升高並對其他存放食物造成不良影響。
- 如果為食物設定過低的溫度，食物可能結凍。因此設定的溫度請勿低於食物所需的溫度，才可正確保存食物。
- 如果冰箱有冰溫室，請勿將含水量較高的蔬果擺放於冰溫室，以免因為溫度較低而結凍。
- 停電時，請聯絡電力公司並詢問預計停電時間。
  - 停電時，應避免開門。
  - 電力恢復正常時，請檢查食物狀況。

### 最大冷凍能力

- **急速冷凍** 功能將使冷凍庫達到其最大冷凍能力。這通常需要長達 24 小時並自動關閉。
- 要讓空氣流通更順暢，請插入所有內部零件，如籃子、抽屜和層架。

### 冷凍最大食物量

如果要存放大量食物，請取出冷凍庫所有抽屜，只保留最下面的抽屜，再直接將食物堆疊在冷凍庫的冷凍層架。

### 備註

- 每個抽屜的形狀可能不同，請將抽屜插回正確的位置。

### 2 星級隔間

此功能僅適用於某些型號。

- 2 星 (☼☼) 籃或者抽屜可以用於暫時儲存 -12 °C 至 -18 °C 的冰塊和食物。
- 兩星冷凍食物隔室適用於存放預冷凍食物，存放或製作冰淇淋和製作冰塊。
- 兩星隔室不適合冷凍新鮮食物。
- 兩個星形截面的冷凍室門架和冷凍室抽屜的數量可能因購買的型號而異。

### ⚠ 注意

- 要卸下抽屜，請先從抽屜中取出食物，然後小心拉出抽屜。否則可能會導致人身傷害或損壞抽屜。

## 產品特徵

各型號的設備外觀或元件可能各不相同。

### 外觀

\*1 此功能僅適用於某些型號。

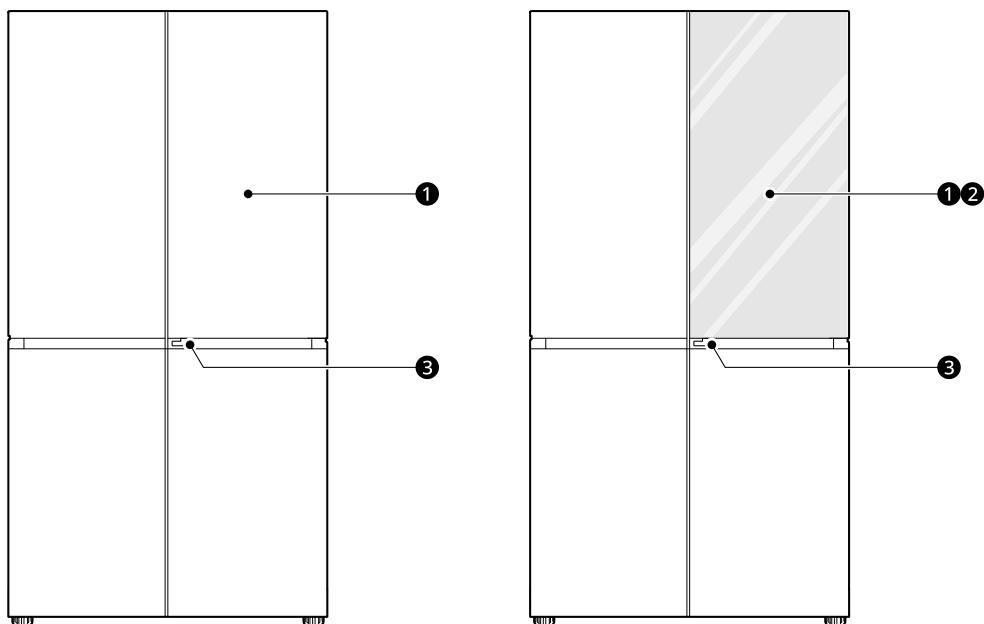

#### ❶ 門中門<sup>\*1</sup>

這是便利的儲存區，存放需要經常使用的物品。

#### ❷ InstaView<sup>\*1</sup>

輕敲玻璃 2 次，啟動或關閉 InstaView 內的 LED 燈。

#### ❸ 門中門開關<sup>\*1</sup>

打開門中門。

內側 (兩星級 **\*\***)

\*1 此功能僅適用於某些型號。

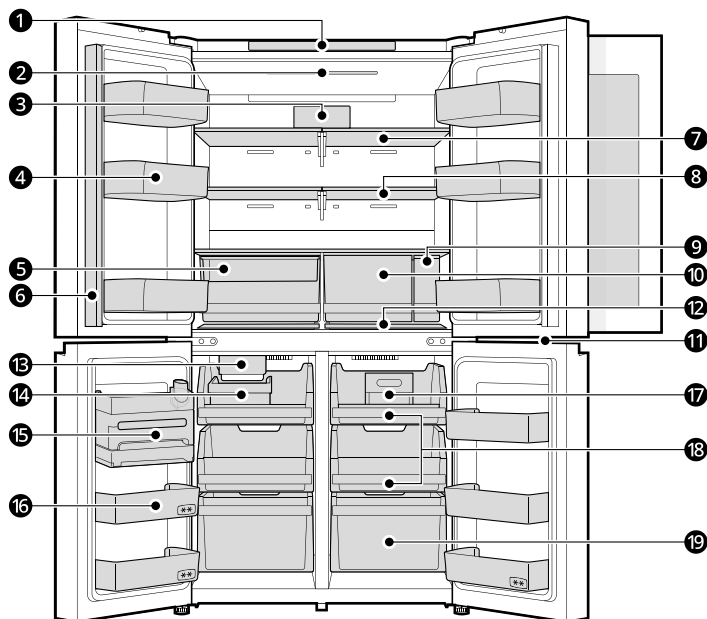
**1 控制面板**

設定冷藏室及冷凍室溫度。

**2 LED 燈**

冷藏室內部的 LED 燈在開門時會亮起。

**3 空氣濾清器**

減少冷藏室內的異味。

**4 冷藏室門架**

存放小包裝冷藏食品、飲料及醬料瓶的位置。

**5 收納盒**

存放可讓您輕鬆拿取的常用物品。

**6 門豎框**

防止冷藏室的冷空氣洩漏。

**⚠ 注意**

· 為降低刮傷冰箱門或撞壞中央門豎框的風險，確認冰箱門豎框保持在閉合狀態。

**7 冷藏室層架**

儲存冷藏食品和新鮮食品。  
將水分含量高的食品放置在層架的前面。  
可將層架插入不同高度的凹槽中，調整層架高度。

### ⑧ 摺疊架 \*1

可應個人儲藏需求調整。

### ⑨ 儲水箱 \*1

儲存水以供應製冰器。需要手動補充。

### ⑩ 蔬果箱室

保持蔬果新鮮。

### ⑪ 魔術小空間

存放起司和火腿等小體積食品。

### ⑫ LED 燈

冷藏室門底部的 LED 燈會在您打開冷凍庫門時亮起。

### ⑬ 冰球製冰器（冷凍室） \*1

自動冰球製冰器的位置。

### ⑭ 冰籃 \*1

儲存冷凍室製冰器製造出來的冰。

### ⑮ 製冰器（類型 A） \*1

手動製冰與保存冰塊的地方。

### ⑯ 冷凍庫門架 \*1

存放小包裝冷凍食品。請勿長時間存放冰淇淋或食物。

### ⑰ 製冰器（類型 B） \*1

手動製冰與保存冰塊的地方。

### ⑱ 冷凍庫拖盤

存放小包裝的冷凍食品或常用食品。滑動式拖盤方便取用食物。

### ⑲ 冷凍庫電冰箱抽屜

可以長時間存放冷凍食品。

## 控制面板

實際的控制面板會因型號而不同。

### 控制台及功能

#### 類型 1

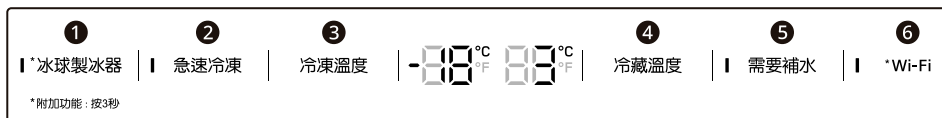

#### 類型 2

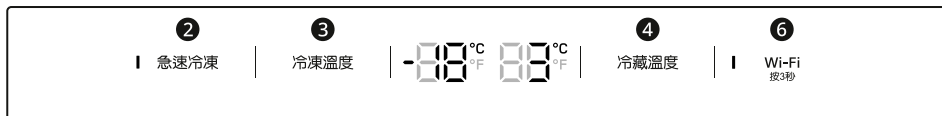

#### ❶ 冰球製冰器

按下 **冰球製冰器** 按鈕即可設定 **6 ICE**、**3 ICE** 或 **關**。

#### 備註

- 若需製作更多冰球，請選擇 **6 ICE** 模式。製作清冰球，請選擇 **3 ICE** 模式。
- 變更 **冰球製冰器** 模式：
  - 1) 按下 **冰球製冰器** 按鈕並顯示當前模式。
  - 2) 重複按 **冰球製冰器** 按鈕可以選擇所需的 **冰球製冰器** 模式。
  - 3) 閒置 5 秒鐘後，將儲存最後設定的模式，且顯示將恢復正常。

#### ❷ 急速冷凍

此功能可迅速凍結大量的冰或冷凍食物。

- 每次按下按鈕時會順序啟用和停用此功能。
- 此功能在特定的時期過去後會自動終止。

#### ❸ 冷凍溫度

反覆按此按鈕可以在  $-23^{\circ}\text{C}$  到  $-15^{\circ}\text{C}$  之間選擇所需的溫度。

- 冷凍庫的預設溫度為  $-18^{\circ}\text{C}$ 。

#### ❹ 冷藏溫度

反覆按此按鈕可以在  $1^{\circ}\text{C}$  到  $7^{\circ}\text{C}$  之間選擇所需的溫度。

- 冷藏室的預設溫度為  $3^{\circ}\text{C}$ 。

#### ❺ 需要補水

水箱中水不夠時，即會亮起 **需要補水** 指示燈。

請參閱「**水箱注水**」和「**清潔水箱**」的相關資訊。

**備註**

- 若要關閉 **需要補水** 指示燈，請關閉 **冰球製冰器** 製冰器，方式為按下 **冰球製冰器** 按鈕 3 秒並選擇 **關** 模式。

**6 Wi-Fi**

此按鈕可以將電器連接到家用 Wi-Fi 網路。更多資訊請參閱 **LG ThinQ** 應用程式初始設定「智慧功能」。

**備註**

- 電器處於「省電模式」時，螢幕保持關閉狀態，直到打開門或按下按鈕為止。開啟後，螢幕將維持開啟狀態 20 秒。
- 清潔時，若手指或皮膚觸碰到控制面板，可能會執行按鈕的功能。
- 顯示的溫度是設定溫度，而不是冰箱的實際溫度。冰箱的實際溫度取決於冰箱內的食物。
- 冰箱的地線僅限於操作功能。

**自動製冰器**

此功能僅適用於某些型號。  
此功能可能會因購買的型號而異。

**使用冷凍製冰器之前****備註**

- 初次安裝冰箱後，大約經過 48 個小時，製冰器開始製作冰塊。
- 丟掉安裝後前幾批的冰塊。
- 冰塊落入儲冰桶盒發出聲音為正常現象。
- 如果儲冰桶盒已裝滿冰塊，就會停止製冰。
- 冰塊的數量和形狀可能根據環境（電器周邊的環境溫度、電器門的開啟頻率、電器中存放的食物量、水壓等）而變化。
- 萬一停電，丟掉儲藏在儲冰桶盒的冰塊。

**冷凍製冰器 ( 冰球製冰器 )**

此功能僅適用於某些型號。

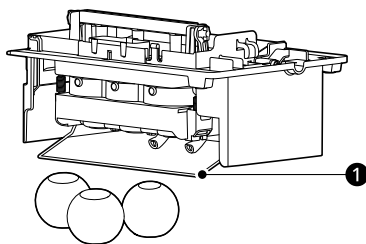
**類型 (A)****1 探測臂****備註**

- 儲冰桶盒可儲存 20 塊圓形冰球。

### 類型 (B)

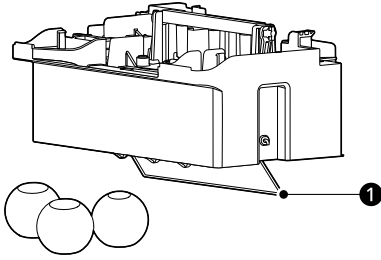

#### ① 探測臂

#### 備註

- 儲冰桶盒可儲存 15 到 18 塊圓形冰球。

#### ⚠ 注意

- 請勿將圓形冰球放入門內儲冰桶盒，否則會損壞冰飲霸。

#### 備註

- 初次安裝電器後大約 48 個小時，製冰器才會開始製作冰球。首批冰球可能不是透明圓形。
- 如果水壓低於 20 psi (138 kPa) 或使用逆滲透系統，冰塊的形狀可能會發生變化。
- 根據安裝地點及操作環境的水質，冰球可能會看起來有些混濁。
- 丟掉您在儲冰桶盒中找到的任何碎冰，因為可能會粘上儲冰盒中的冰塊。
- 短期停電後，製作第一批冰球會花費更長的時間，而且冰球可能不是圓形。如果停電時間較長，則丟棄儲冰桶盒中的冰球。
- **冰球製冰器** 製冰器每次製作 1 批圓形冰球 (3 個)。
- 在 **3 ICE** 模式，**冰球製冰器** 製冰器每 24 小時製作 1 批圓形冰球 (3 個)。在 **6 ICE** 模式，**冰球製冰器** 製冰器在相同時間段製作 2 批圓形冰球 (共 6 個)。
- 若需製作更多冰球，請選擇 **6 ICE** 模式。製作清冰球，請選擇 **3 ICE** 模式。

- 製冰時間因操作環境不同而有差異。

### 使用冷凍室儲冰桶盒

此功能僅適用於某些型號。  
儲冰桶盒儲存冷凍室製冰器的冰。

#### ⚠ 注意

- 冷凍室儲冰桶盒必須以正確方向放置，否則會造成儲冰桶盒和製冰器損壞。

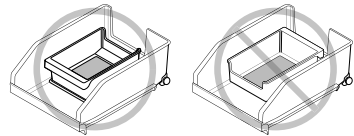

- 在不使用儲冰桶盒情況下，請將其取出以騰出更多冷凍室空間。
- 儲冰桶盒底部的墊子能夠降低冰塊掉落的聲音。請勿移除該墊子。

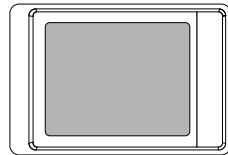

- 用水清潔墊子並在放回定位前徹底乾燥。

### 向儲水箱裝水。

此功能僅適用於某些型號。  
儲水箱盛裝自動製冰器用來製冰的水。  
當控制面板上的 **需要補水** 指示燈亮起時，請向儲水箱裝水。

- 1 握住把手拉出水箱，將其取下。

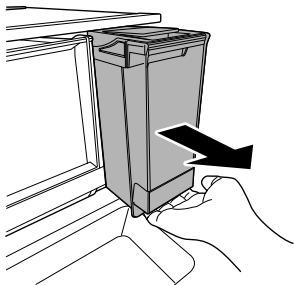

- 2 清空儲水箱並徹底清洗。

### 備註

- 清潔說明請參閱**清潔儲水箱**。

- 3 用瓶裝過濾水或乾淨的過濾水補充至儲水箱中指示的參考線。

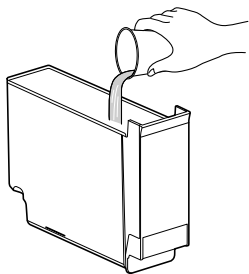

### ⚠ 警告

- 儲水箱中僅能裝入飲用水。
- 請勿使用除飲用水以外的飲料加滿儲水箱，如咖啡或果汁。
- 請勿長期不清洗儲水箱。請勿在未清洗的情況下加水至儲水箱並使用。

- 4 用乾布擦乾儲水箱及儲水箱支架 ① 上的水。將儲水箱插入原位。

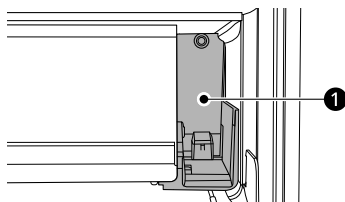

- 5 檢查 **需要補水** 指示燈是否熄滅。

- 如果 **需要補水** 指示燈仍開啟，檢查水箱是否正確插入。

### ⚠ 注意

- 取出或組裝水箱時，請勿施以過大的力量或碰撞。此舉可能導致電器受損或受傷。
- 兒童不得靠近水箱。

### 備註

- 當 **需要補水** 指示燈亮起時，水箱中可能還有一些水。
- 檢查水箱是否正確置入電器中。如果未正確組裝，可能從水箱漏水至電器中。
- 如果水箱中的水量不足，可能影響冰塊的大小和數量，並可能因此無法製冰。
- 供水至自動製冰器時，水箱發出聲響屬於正常現象。不是故障跡象。

### 清潔水箱

首次安裝電器時，請清潔儲水箱及內部組件並每 1-2 週清潔一次。

長時間不使用本產品時，請清潔向儲水箱裝水並徹底擦乾。

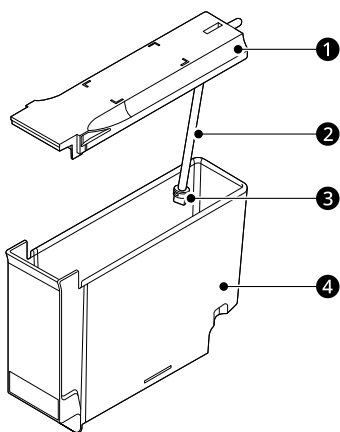

- ① 蓋子
- ② 吸頭
- ③ 吸頭接頭
- ④ 儲水箱

1 若要拆下蓋子，握著蓋子的後方零件 ① 並往上抬。接著，握著蓋子的前方零件 ② 並往上抬。

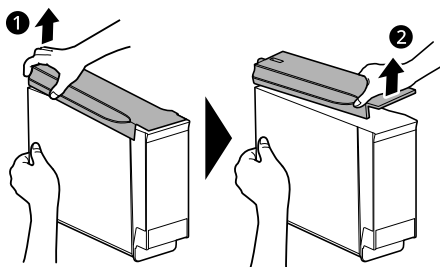

2 從蓋子取下吸頭及吸頭接頭。

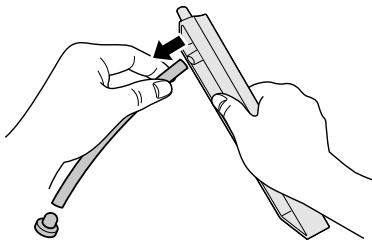

3 清潔儲水箱、蓋子、吸頭以及吸頭接頭。

- 儲水箱、蓋子：用乾淨的水沖洗數次以去除任何殘餘物。確保組件徹底乾燥後再使用。
- 吸頭：徹底清潔表面。使用提供的清潔刷清潔吸頭內部。
- 吸頭接頭：使用軟刷清潔。

4 使用軟布徹底擦乾向儲水箱裝水及內部組件。

5 將吸頭及吸頭接頭重新安裝到蓋子。將蓋子放在向儲水箱裝水頂部並完全按下。

如果沒有完全按下，可能會漏水。

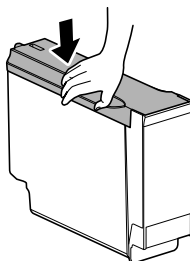

### 備註

- 不使用 **冰球製冰器** 製冰機時，在控制面板上將 **冰球製冰器** 模式設定為 **關** 並清空儲水箱。
- 如果 48 小時未使用，請清潔水箱。

- 第一次使用時請從儲水箱中取出所有包裝材料。否則，可能導致故障。

## ⚠ 注意

- 請勿使用開水消毒儲水箱或清潔微波爐、洗碗機或烘乾機。儲水箱可能會變形。
- 請勿使用粗糙的刷子、牙膏或磨砂墊清潔儲水箱。
- 請勿對儲水箱施以過大的力量或碰撞。

- 輕敲靠近玻璃中央處。輕敲靠近玻璃邊緣處可能無法啟動 InstaView 功能。
- 敲擊力道需足以發出可聽見的敲擊聲。
- 如果靠近冰箱邊發出巨大聲響，可能會啟動 InstaView 功能。
- 用乾燥的布清潔玻璃門。若要去除頑固污漬，用乾淨的布沾取少許溫水或玻璃清潔劑。請勿將玻璃清潔劑直接噴在玻璃門上。

## InstaView

此功能僅適用於某些型號。

### 使用 InstaView

**InstaView** 讓您不用開啟冷藏室門即可查看常用飲料及零食等常用食品是否快用完。

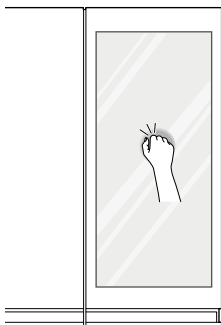

**1** 輕敲玻璃 2 次，啟動或關閉 InstaView 內的 LED 燈。

**2** LED 燈會在十秒後自動關閉。

### 備註

- 關閉左或右冷凍室門 2 秒後，停用 InstaView 功能。

## 門中門

此功能僅適用於某些型號。

### 使用門中門

請將冰箱門底部的拉桿往上拉，直到門中門打開為止。

門中門內部有大量存放空間，周圍的籃子能讓您可井然有序存放食物整齊排放。

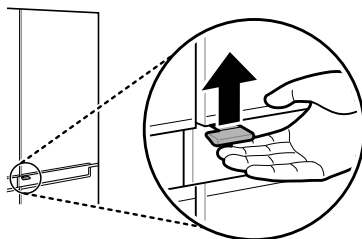

## ⚠ 注意

- 門中門開啟時請勿開啟電器的門，或是在電器的門開啟時請勿開啟門中門。門中門可能被電器的邊緣卡住而損壞。

### 使用移動式置物籃

此功能僅適用於某些型號。

調整移動式置物籃，方便放置高度較高的食品。

- 1 若要升高移動式置物籃，請握住置物籃中間，將置物籃往上推，直到發出卡嗒聲就定位。

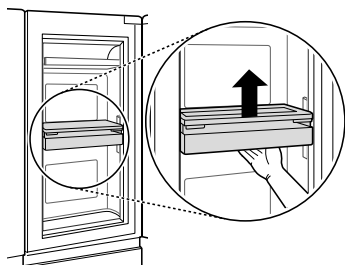

- 2 若要降低移動式置物籃，請將置物籃側邊的橫桿往上壓鬆開，然後將置物籃調低，直到發出卡嗒聲就定位。

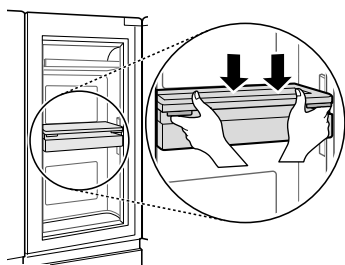

### ▲ 注意

- 為避免人身受傷或置物籃或其內容物受損，上下移動置物籃之前，請先清空移動式置物籃內的物品。

## 抽屜盒

### ▲ 注意

- 請務必先清空抽屜再卸下抽屜，並用雙手卸下及裝回抽屜。

- 卸下及裝回抽屜之前，請確保冷藏室門已完全打開。

## 使用冷藏室抽屜

此功能僅適用於某些型號。

保鮮盒可讓您輕鬆控制抽屜內的濕度，提供更新鮮的水果與蔬菜。

您可將控制項調為 **Vegetables** 和 **Fruit** 之間的任意設定，以控制保濕保鮮盒中的濕度。

- **Vegetables** 保持保鮮盒的潮濕空氣，以便更好地保存新鮮葉菜。
- **Fruit** 排出保鮮盒的潮濕空氣，以便更好地保存水果。

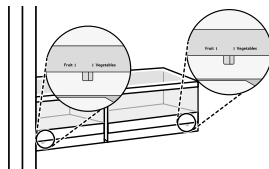

## 取下／重新安裝冷藏室抽屜

此功能可能會因購買的型號而異。

- 1 完全打開冷藏室門。用雙手抓著蓋子並在拉出時稍微傾斜蓋子。

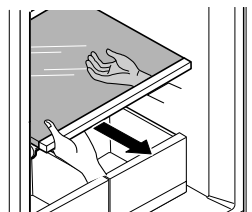

- 取出抽屜中的物品。握住蔬果抽屜的把手並將抽屜輕輕拉出。

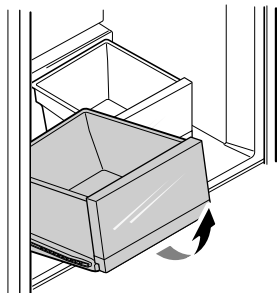

- 以拆卸裝過程的反向順序安裝冷藏室抽屜。

## 使用收納盒

此功能僅適用於某些型號。

使用收納盒存放可讓您輕鬆拿取的常用物品。

- 握住蔬果抽屜中的收納盒並往上抬。

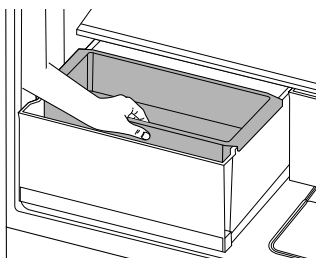

- 將收納盒插入冷藏室層架下方的托架。將收納盒完全推入直到停止為止。

- 因購買型號不同可能不會隨附托架。

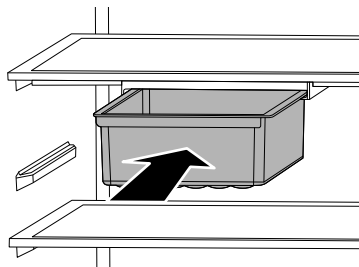

## 備註

- 您可以向左或向右滑動新鮮托盤查找合適的位置。

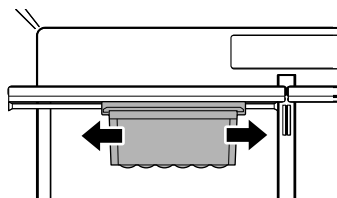

## 使用冷凍室抽屜

滑動式冷凍室抽屜方便取用食物。

- 使用上方隔間來存放有包裝的冷凍食品及常用食品。
- 使用下方隔間來存放較大型的冷凍食品，以及長期間存放的物品。

## 取下 / 重新安裝冷凍庫抽屜

此功能可能會因購買的型號而異。

- 1 完全打開冷凍室門。拉出冷凍室抽屜，取出裡面所有物品。

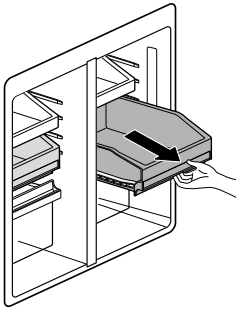

- 2 在抽屜完全拉開的情況下，將前半部往上抬，然後將抽屜往外拉出。
- 3 以拆卸裝過程的反向順序安裝冷凍室抽屜。

### ▲ 注意

- 抽屜非常重。取出或組裝抽屜時務必使用雙手，以免產品受損或人身受傷。
- 取出或組裝抽屜時，務必完全打開冷凍室門。

## 魔術小空間

### 使用魔術小空間

此功能僅適用於某些型號。

魔術小空間隔間會比層架或門邊置物槽稍微冷一點，所以這個地方可以存放一些日

常點心或您想特別冷藏的小食品。這個空間也很適合用來解凍肉品。

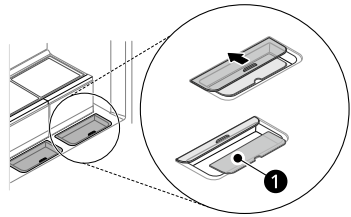

### 備註

- 處理及存放大顆雞蛋時務必小心。如果未蓋好蓋子就推入或拉出抽屜，雞蛋可能會破掉。
- 如果冷藏室隔間的設定溫度太冷，魔術小空間隔間中的物品也會冷凍。
- 請勿拆下透明墊子 ①（位於魔術小空間中）。該墊子有助於防止食品冷凍。

## 層架

### ▲ 注意

- 玻璃層架很重。拆卸時要特別小心。
- 玻璃架冰冷時切勿用溫水清洗，以免因為溫度突然變化而爆裂。

### 使用折疊層架

此功能僅適用於某些型號。

推動層架後半部下的層架前半部，存放較高物品，如大容量容器或瓶。將層架前半部向前拉，重回全層架式配置。

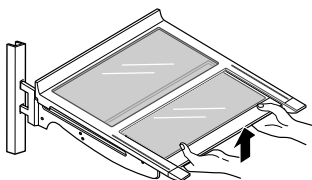

## 卸下 / 裝回層架

此功能可能會因購買的型號而異。

- 1 將層架前方稍微向上傾斜，然後直直往上抬起層架。

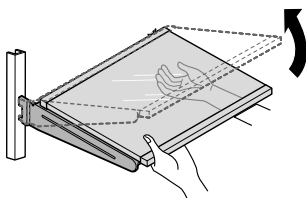

- 2 拉出層架。
- 3 將層架前方稍微向上傾斜，然後依照所需高度將層架鉤扣扣入插槽中。
- 4 放低層架前方，以便將鉤扣導入插槽。

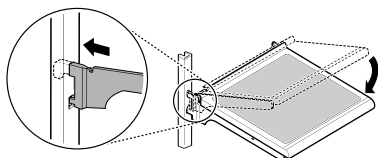

## 注意

- 玻璃層架很重。拆卸時要特別小心。
- 玻璃架冰冷時切勿用溫水清洗，以免因為溫度突然變化而爆裂。

## 門籃

### 取出 / 取出門上置物籃

- 1 要卸下置物籃，請抬起置物籃筆直拉出。

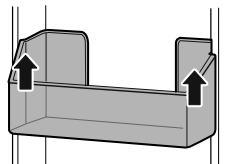

- 2 要重新安裝置物籃，請將箱子滑入所需的支架上方，向輕輕下推直到卡入定位。

# 智慧功能

## LG ThinQ 應用程式

此功能僅在具有 Wi-Fi 的型號上可用。

透過 **LG ThinQ** 應用程式，您可以使用智慧型手機與電器通訊。

### LG ThinQ 應用程式功能

透過智慧型手機使用便利的智慧功能與設備通訊。

#### Smart Diagnosis

- 如果在使用此電器時遇到問題，本智慧診斷功能可幫助您診斷此狀況。

#### 設定

- 可讓您在電器與應用程式中設定各種選項。

#### 備註

- 在以下情況下，您必須更新每個電器的網路資訊，請在 **LG ThinQ** 應用程式中點選個別的**裝置 > 設定 > 變更網路**。
  - 無線路由器已變更
  - 無線路由器密碼已變更
  - 網際網路服務供應商已變更
- 為改善電器品質，應用程式可能隨時變更，恕不另行通知使用者。
- 功能依機型而不同。

## 安裝 LG ThinQ 應用程式並連線 LG 電器

### 型號有 QR 碼

使用相機或智慧型手機的 QR 碼閱讀器應用程式掃描隨附在產品上的 QR 碼。

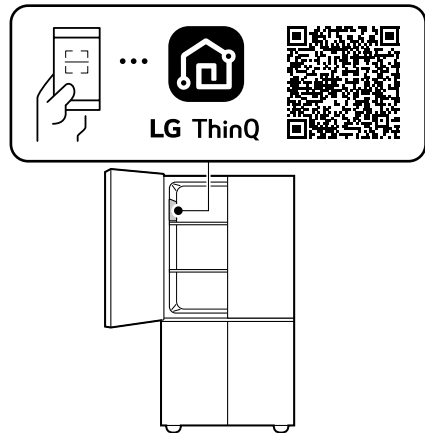

### 型號沒有 QR 碼

- 1 透過智慧型手機從 Google Play 商店或 Apple App Store 搜尋並安裝 **LG ThinQ** 應用程式。
- 2 執行 **LG ThinQ** 應用程式並使用現有的帳號登入或建立一個 LG 帳號登入。
- 3 輕觸 **LG ThinQ** 應用程式的新增 (+) 按鈕以連線 LG 電器。根據應用程式的說明完成該程序。

#### 備註

- 若要驗證 Wi-Fi 連線，請查看控制面板上的 Wi-Fi 指示燈是否亮起。

- 機器僅支援 2.4 GHz Wi-Fi 網路。要檢查網路頻率，聯絡您的網際網路服務供應商或參考您的無線路由器手冊。
- **LG ThinQ** 並不對任何網路連線問題或任何由網路造成的故障、失常或錯誤負責。
- 周圍的無線環境會造成無線網路服務執行緩慢。
- 如果電器與無線路由器之間的距離太遠，訊號強度會變弱，連線可能需耗費很長的時間，或是安裝可能失敗。
- 如果電器連線至 Wi-Fi 網路時發生問題，可能是因為離路由器太遠。請購買 Wi-Fi 中繼器（網路延伸器）改善 Wi-Fi 訊號強度。
- 網路連線可能因網際網路服務供應商而無法正常運作。
- Wi-Fi 連線可能因家用網路環境而無法連線或連線中斷。
- 本電器可能因為無線訊號傳輸問題而無法連線。請拔掉電器插頭並等待一分鐘左右再試一次。
- 如果已啟用無線路由器上的防火牆，請停用防火牆或新增例外。
- 無線網路名稱 (SSID) 應為英文字母和數字的組合（請勿使用特殊字元）。
- 智慧型手機使用者介面 (UI) 可能因行動作業系統 (OS) 和製造商而異。
- 如果路由器的安全協定設定為 **WEP**，就可能無法設定網路。請改為其他的安全協定（建議使用 **WPA2**）後再連線產品一次。
- 要停用 Wi-Fi 功能，按住 **Wi-Fi** 按鈕 3 秒鐘。Wi-Fi 指示燈將關閉。
- 要重新連線電器或新增其他使用者，請按住 **Wi-Fi** 按鈕 3 秒鐘將其暫時關閉。執行 **LG ThinQ** 應用程式並根據應用程式的說明連線電器。

## 無線 LAN 模式調節

### NCC 警語

取得審驗證明之低功率射頻器材，非經核准，公司、商號或使用者均不得擅自變更頻率、加大功率或變更原設計之特性及功能。

低功率射頻器材之使用不得影響飛航安全及干擾合法通信；經發現有干擾現象時，應立即停用，並改善至無干擾時方得繼續使用。

前述合法通信，指依電信管理法規定作業之無線電通信。低功率射頻器材須忍受合法通信或工業、科學及醫療用電波輻射性電機設備之干擾。

### 開放原始碼軟體注意事項

要獲得 GPL、LGPL、MPL 及其他有義務公開本產品包含開源代碼授權的原始碼，並存取所有提及的授權條款、版權聲明及其他相關文件，請瀏覽 <https://opensource.lge.com>。

LG 電子還將通過 CD-ROM 向您提供開源代碼，該項收費包透過電子郵件 [opensource@lge.com](mailto:opensource@lge.com) 要求進行此類配送（例如媒體、運輸和處理）的費用。

本產品最後一次出貨後的三年內，任何收到此資訊的人享有本優惠。

## 智慧診斷

使用此功能幫助您診斷並解決您的電器的問題。

### 備註

- 對於不能歸責於 LGE 的疏忽的原因，肇因於外部因素，例如但不限於，無 Wi-Fi 可連線、Wi-Fi 斷開、當地應用程式商店政策，或是無應用程式可供使用，使本服務無法運作。
- 此功能可能會隨時變更，恕不另行通知，並因您所在的位置而可能有不同的形式。

### 利用 LG ThinQ 診斷問題

如果您的配備 Wi-Fi 的電器出現問題，可以使用 **LG ThinQ** 應用程式將故障排除資料傳輸到智慧型手機。

- 啟動 **LG ThinQ** 應用程式並在選單中選擇 **Smart Diagnosis** 功能。按照 **LG ThinQ** 應用程式中提供的說明操作。

### 利用聲音診斷來診斷問題

依照以下指示使用聲音診斷。

- 啟動 **LG ThinQ** 應用程式並選擇功能表中的 **Smart Diagnosis** 功能。按照 **LG ThinQ** 應用程式中所提供的聽覺診斷指示。

- 1 打開冷藏室門，然後握住手機靠近右上方的 **ThinQ** 標誌。

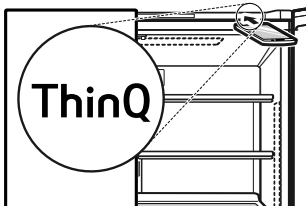

- 2 長按 **冷凍溫度** 按鈕 3 秒或更久，同時握住手機，按在喇叭上，直到資料傳輸完成。
- 3 資料傳輸完成後，診斷資料將顯示在應用程式中。

---

#### 備註

- 為獲得最佳效果，請勿在傳輸聲調時移動手機。
-

# 保養

## 清潔

### 一般清潔提醒

- 若在冷凍庫已存放食物的情況下對電器執行手動除霜、維護或清潔，會導致食物溫度升高，縮短其存放時間。
- 定期清潔任何可能會與食物接觸的表面。
- 清潔設備內部或外部時，請勿使用粗糙的刷子、牙膏或易燃材料擦拭。請勿使用含易燃物質的清潔劑。這可能會導致電器變色或損壞。
  - 易燃物質：酒精（乙醇、甲醇、異丙醇、異丁醇等）、稀釋劑、漂白劑、苯、易燃液體、研磨劑等。
- 清潔後，請檢查電源線是否損壞。

### 清潔外側

- 如果使用吸塵方式清潔電器通風口外部，則應從插座拔除電源插頭，避免靜電產生，並進而導致電子裝置損壞或導致電擊。建議定期清潔後部和側面通風蓋，以保持本裝置可靠而又經濟運轉。
- 保持設備外部的通風口乾淨無雜物。阻塞通風口可能導致火災或冰箱損壞。
- 使用乾淨的海綿或軟布以及溫和清潔劑溶液，清潔設備外部。請勿使用具腐蝕性或刺激性的清潔劑。使用軟布徹底擦乾。清潔不銹鋼門時，請勿使用髒布。始終使用專用布並沿著紋理方向擦拭。這有助於減少表面沾污和失去光澤。

### 清潔內側

- 從電器內部卸下層架或抽屜時，從層架或抽屜取出所有存放的食物，避免受傷或損壞電器。否則，可能因儲存食物的重量導致受傷。

- 取出層架和抽屜並用水和中性清潔劑清潔，放回之前應使其充分乾燥。
- 定期用水和中性清潔劑清潔門墊圈和門密封件。切勿使用溶劑或酸性化學品清潔內部。否則會破壞其完整性。
- 應清除門墊圈的溢出髒污和污漬，因為這可能會降低墊圈的保存功能甚至損壞。
- 請勿在洗碗機或熱水中清潔層架、門墊圈或容器。可能因熱氣導致零件變形和玻璃碎裂。
- 電器的自動除霜系統是為了確保隔室在正常運作下不會堆積冰霜。使用者無需手動除霜。

### 清潔冷凝器蓋

使用附刷子的真空吸塵器清潔冷凝器蓋板與通風口。請勿卸下覆蓋冷凝器線圈區域的面板。

強烈建議每 12 個月執行此操作一次，以保持運轉效率。否則可能導致冷卻效能降低、能源消耗增加和壓縮機過熱。

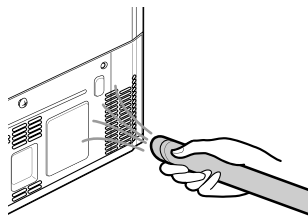

# 故障排除

## 產品叫修之前

### 冷卻

問題	可能的原因和解決方案
無製冷或冷凍功能。	<b>電源是否中斷？</b> <ul style="list-style-type: none"> <li>· 檢查其他電器的電力。</li> </ul>
	<b>拔下機器的電源插頭。</b> <ul style="list-style-type: none"> <li>· 將電源插頭正確插入插座。</li> </ul>
	<b>家中的保險絲可能燒斷或斷路器跳閘。或電器連接至 GFCI（接地故障斷路器）插座，而插座的斷路器已跳閘。</b> <ul style="list-style-type: none"> <li>· 檢查主電箱並更換保險絲或重新設置斷路器。請勿增加保險絲容量。若是電路超負載，需由合格電工修復。</li> <li>· 重新設置 GFCI 斷路器。如果問題仍然存在，請聯絡電工。</li> </ul>
冷藏或冷凍效果差。	<b>冷藏室或冷凍庫的溫度是否設定為最高的設定溫度？</b> <ul style="list-style-type: none"> <li>· 將冷藏室或冷凍庫的溫度設定為較冷。</li> </ul>
	<b>設備是否位於陽光直射處或靠近產生熱能的物體如烤箱或電暖器？</b> <ul style="list-style-type: none"> <li>· 檢查安裝區域並重新安裝在遠離發熱物體的地方。</li> </ul>
	<b>熱食放入前是否已放涼？</b> <ul style="list-style-type: none"> <li>· 熱食應先放涼，才可放入冷藏室或冷凍庫。</li> </ul>
	<b>是否放置過多的食物？</b> <ul style="list-style-type: none"> <li>· 食物之間應保持適當的空間。</li> </ul>
	<b>設備門是否完全關閉？</b> <ul style="list-style-type: none"> <li>· 完全關閉設備門並確定存放的食物未妨礙門關上。</li> </ul>
	<b>設備周圍是否有足夠空間？</b> <ul style="list-style-type: none"> <li>· 調整安裝位置，在設備周圍騰出足夠空間。</li> </ul>
設備內有異味。	<b>冷藏室或冷凍庫的溫度是否設定為最高的設定溫度？</b> <ul style="list-style-type: none"> <li>· 將冷藏室或冷凍庫的溫度設定為較冷。</li> </ul>
	<b>設備內是否放了氣味強烈的食物？</b> <ul style="list-style-type: none"> <li>· 將帶強烈氣味的食物密封於容器中。</li> </ul>

問題	可能的原因和解決方案
設備內有異味。	<p>抽屜內的蔬菜或水果可能已腐壞。</p> <ul style="list-style-type: none"> <li>· 扔掉腐爛的蔬菜並清理蔬菜抽屜。蔬菜請勿在蔬果抽屜存放太久。</li> </ul>

## Craft Ice

問題	可能的原因和解決方案
製冰器並未製冰。	<p>最近才安裝冰箱，或是最近才裝上製冰器。</p> <ul style="list-style-type: none"> <li>· 初次安裝電器後大約 48 個小時，製冰器才會開始製作冰球。首批冰球可能不是透明圓形。</li> </ul>
製冰器製冰不足。	<p>在 3 球模式中，Craft Ice 製冰器大約每 24 小時製作 1 批圓形冰球。</p> <ul style="list-style-type: none"> <li>· 如需更多冰塊，選擇每 24 小時製作 2 批冰塊的 6 球模式。</li> </ul>

## 凝露結霜

問題	可能的原因和解決方案
設備內部或蔬果抽屜蓋的底部有水滴凝結。	<p>熱食放入前是否已放涼？</p> <ul style="list-style-type: none"> <li>· 熱食應先放涼，才可放入冷藏室或冷凍庫。</li> </ul>
	<p>是否未關好設備門？</p> <ul style="list-style-type: none"> <li>· 雖然水滴會在設備門關好後很快消失，但您也可以用乾布擦乾。</li> </ul>
	<p>是否太頻繁開、關設備門？</p> <ul style="list-style-type: none"> <li>· 內外溫度差可能導致水滴凝結，可用乾布擦拭潮濕處。</li> </ul>
	<p>溫熱或含水量高的食物是否未置於密封容器即放入？</p> <ul style="list-style-type: none"> <li>· 用有蓋或密封的容器儲存食物再放入。</li> </ul>
冷凍庫結霜。	<p>門可能沒關好。</p> <ul style="list-style-type: none"> <li>· 檢查設備內部的食物是否擋住門而無法關好，確定門可以確實關好。</li> </ul>
	<p>熱食放入前是否已放涼？</p> <ul style="list-style-type: none"> <li>· 熱食應先放涼，才可放入冷藏室或冷凍庫。</li> </ul>

問題	可能的原因和解決方案
冷凍庫結霜。	<b>冷凍庫的進氣口或出氣口是否阻塞？</b> · 請確保進氣口或出氣口未阻塞，讓空氣可在內部循環。
	<b>冷凍庫是否裝的太滿？</b> · 物品之間應保持適當的空間。
設備內部或外部結霜或凝結水滴。	<b>您是否頻繁開、關設備門或設備門無法關好？</b> · 如果外部空氣進入設備內部，就可能結霜或凝結水滴。
	<b>安裝環境是否潮濕？</b> · 如果安裝區域太潮濕，或是遇到下雨等潮濕天氣，冰箱外部可能凝結水滴。請用乾布擦去水滴。
設備的側面或正面過熱。	<b>設備的這些區域安裝有防凝結管，可減少門的周圍凝結水滴。</b> · 預防水滴凝結的散熱管安裝在設備的正面和側面。設備剛安裝好或夏季時，您可能覺得這些區域特別熱。請放心，這是相當正常的現象。
設備內部或外部有水。	<b>設備周圍是否有漏水？</b> · 檢查水槽或其他地方是否漏水。
	<b>設備底部是否有水？</b> · 檢查水是否來自解凍的冷凍食物，或是從破損或掉落的容器流出？

## 零件及功能

問題	可能的原因和解決方案
設備門無法關緊。	<b>設備是否向前傾？</b> · 調整前腳將其稍微墊高。
	<b>層架組裝是否正確？</b> · 必要時請重新安裝層架。
	<b>關門時是否太用力？</b> · 關門時如果施以太大的力量或速度太快，可能在關閉前維持短暫開啟的狀態。請確保您不會大力關上門，而是輕輕地關上機門。
很難打開設備門。	<b>是否剛剛關上門又再開門？</b> · 如果在關門後一分鐘內又再開設備門，可能會因為設備內部的壓力而難以打開門。請等待幾分鐘讓設備內部壓力穩定後再試著開門。

問題	可能的原因和解決方案
門豎框無法順利向外摺和向外摺。	<p><b>前方調平機腳是否轉開、冰箱是否平衡、門是否對齊？</b></p> <ul style="list-style-type: none"> <li>門上的置物籃裝滿後，門可能就無法對齊，導致門豎框或自動開門功能無法正常運作。將前方兩個調平腳完全轉開，使其牢牢站穩地面。依照門校準一節的指示，將冷藏室的左門往上抬，直到門豎框再次發揮正常功用。調整冷藏室的右側門，使其對齊左門。</li> </ul>
設備內燈不亮。	<p><b>燈具故障</b></p> <ul style="list-style-type: none"> <li>關上機門然後重新打開。若燈不亮，請聯絡 LG Electronics 客戶資訊服務中心。請勿試圖拆下燈具。</li> </ul>

## 噪音

問題	可能的原因和解決方案
設備運作聲過大並發出不正常的聲音。	<p><b>是否在脆弱的地板上安裝設備或未適當校準水平？</b></p> <ul style="list-style-type: none"> <li>將設備安裝在穩固平坦的地面。</li> </ul>
	<p><b>設備背面是否接觸牆壁？</b></p> <ul style="list-style-type: none"> <li>調整安裝位置，讓設備周圍留有足夠空間</li> </ul>
	<p><b>物品散落在設備背後？</b></p> <ul style="list-style-type: none"> <li>清除設備背後散落的物品。</li> </ul>
	<p><b>設備上方是否有物品？</b></p> <ul style="list-style-type: none"> <li>清除設備上方的物品。</li> </ul>
喀擦噪音聲	<p><b>自動除霜行程開始和結束時，除霜控制會發出喀擦聲。行程啟動和關閉時，恆溫控制（某些型號為冰箱控制）也會發出喀擦聲。</b></p> <ul style="list-style-type: none"> <li>正常運作</li> </ul>
咯咯噪音聲	<p><b>發出的咯咯聲可能是電器的流水聲、產品背面的水管（僅限管道型號）、電器周圍放置的物品。</b></p> <ul style="list-style-type: none"> <li>正常運作</li> </ul>
	<p><b>設備未平坦放置於地板上。</b></p> <ul style="list-style-type: none"> <li>地板過於脆弱或不平或校正腳需進行調整。請參閱「冰箱門校準」一節。</li> </ul>
	<p><b>運轉中移動了配備直驅變頻壓縮機的電器。</b></p> <ul style="list-style-type: none"> <li>正常運作。如果三分鐘後壓縮器仍發出咯咯聲，請關閉設備的電源然後再次啟動。</li> </ul>

問題	可能的原因和解決方案
呼呼噪音聲	蒸發器的風扇馬達讓空氣流過冷藏室和冷凍庫的聲音。 · 正常運作
	冷凝器風扇迫使空氣通過冷凝器。 · 正常運作
咕嚕噪音聲	設備水流經冷卻系統。 · 正常運作
爆裂噪音聲	內壁由於溫度變化而收縮與擴張的聲音。 · 正常運作
振動	如果設備側面或背面觸碰到櫥櫃或牆壁，正常的振動可能造成可聽見的聲音。 · 要消除噪音，應確定設備側面和背面未接觸任何牆面或櫥櫃。
水箱發出蜂鳴聲。 (僅限非直通水管型號)	如果製冰器開啟且水箱為空，您可會聽到水箱閥門發出蜂鳴聲。 · 請在水箱中裝水或關閉製冰器。

## Wi-Fi

問題	可能的原因和解決方案
您的家用電器和智慧型手機未連接至 Wi-Fi 網路。	您試著連線的 Wi-Fi 密碼不正確。 · 找到並移除您智慧型手機連線的 Wi-Fi 網路，在 LG ThinQ 上註冊您的電器。
	智慧型手機的行動資料已開啟。 · 關閉智慧型手機的行動數據，透過 Wi-Fi 網路註冊電器。
	無線網路名稱 (SSID) 的設定不正確。 · 無線網路名稱 (SSID) 應為英文字母和數字的組合 (請勿使用特殊字元)。
	路由器頻率不是 2.4 GHz。 · 僅支援 2.4 GHz 路由器頻率。將無線路由器設定為 2.4 GHz，並將電器連接至無線路由器。要了解路由器頻率，請洽詢您的網際網路服務供應商或路由器製造商。
	電器與路由器之間的距離太遠。 · 如果電器和路由器距離太遠，訊號強度可能會變弱，而且可能無法正確設定連線。請移動路由器的位置，使其更靠近電器。

# 附錄

## 資訊

### 產品有害物質

產品：電冰箱

型號 ( 型式 )：GR-BLF61BE

單元	限用物質及其化學符號					
	鉛 (Pb)	汞 (Hg)	鎘 (Cd)	六價鉻 (Cr <sup>+6</sup> )	多溴聯苯 (PBB)	多溴二苯醚 (PBDE)
箱體組件	○	○	○	○	○	○
門組件	○	○	○	○	○	○
箱內部品	○	○	○	○	○	○
外裝部品	-	○	○	○	○	○
保溫材料	○	○	-	○	○	○
壓縮機	-	○	○	○	○	○
管道 ( 冷凝器、蒸發器、冷媒管道等)	○	○	○	○	○	○
電線 ( 電源線、電纜、接地線等)	-	○	○	○	○	○
控制器和電氣設備 (PCB、感測器、LED等)	-	○	○	○	○	○
包裝 ( 膠帶、海綿、紙板、泡棉、印刷品等)	○	○	○	○	○	○
風扇馬達組件	○	○	○	○	○	○
加熱器組件 ( 加熱器、電熱線等)	○	○	○	○	○	○

· 備考 1. ‘○’ 係指該項限用物質之百分比含量未超出百分比含量基準值。

- 備考 2. "-" 係指該項限用物質為排除項目。

備註



快速·專業·真感動  
LG Best Service

LG官網會員登錄

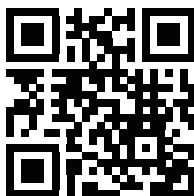

LG LINE官方帳號



下載 ThinQ App



LG售後服務專線：0800-898-899  
手機請撥售後服務專線：(02) 2162-1196  
LG台灣官方網站：<http://www.lg.com>