



Отсканируйте QR-код, чтобы  
увидеть руководство.



# РУКОВОДСТВО ПОЛЬЗОВАТЕЛЯ

# ХОЛОДИЛЬНИК- МОРОЗИЛЬНИК

---



Перед установкой внимательно ознакомьтесь с настоящим руководством. Это необходимо для правильной и безопасной установки техники. После установки храните инструкцию рядом с техникой для обращения к документации по мере необходимости.

**РУССКИЙ**



MFL72085102  
Rev.05\_042426

[www.lg.com](http://www.lg.com)

Copyright © 2023-2026 LG Electronics. Все права защищены.

# СОДЕРЖАНИЕ

В данном руководстве могут встречаться изображения или материалы, не относящиеся к купленной вами модели.

Производитель может вносить изменения в содержание руководства.

## ТЕХНИКА БЕЗОПАСНОСТИ

ПЕРЕД НАЧАЛОМ ИСПОЛЬЗОВАНИЯ ПРОЧТИТЕ ВСЕ СООТВЕТСТВУЮЩИЕ ИНСТРУКЦИИ.....	4
ОСТОРОЖНО! .....	4
ВНИМАНИЕ! .....	11

## УСТАНОВКА

Перед установкой .....	14
Выравнивание прибора .....	21
Включение питания .....	22
Перемещение прибора на другое место .....	22

## ЭКСПЛУАТАЦИЯ

Перед использованием .....	23
Характеристики прибора .....	26
Панель управления .....	28
Лоток для льда .....	30
Ящик холодильника .....	30
Полка.....	32
Лоток в дверце.....	32
Ящик морозильной камеры .....	33

## ИНТЕЛЛЕКТУАЛЬНЫЕ ФУНКЦИИ

Приложение LG ThinQ .....	34
Smart Diagnosis .....	36

## ТЕХНИЧЕСКОЕ ОБСЛУЖИВАНИЕ

Очистка.....	38
--------------	----

## ПОИСК И УСТРАНЕНИЕ НЕИСПРАВНОСТЕЙ

Перед обращением в сервисный центр .....	39
--	----

## ПРИЛОЖЕНИЕ

Информация.....	45
-----------------	----

Гарантия.....	45
---------------	----

## ТЕХНИКА БЕЗОПАСНОСТИ

### ПЕРЕД НАЧАЛОМ ИСПОЛЬЗОВАНИЯ ПРОЧТИТЕ ВСЕ СООТВЕТСТВУЮЩИЕ ИНСТРУКЦИИ

Следующие рекомендации по технике безопасности призваны предотвратить непредвиденные риски и ущерб, вызванные небезопасной, либо неверной эксплуатацией техники.

Рекомендации делятся на две категории: 'ОСТОРОЖНО!' и 'ВНИМАНИЕ!' (см. ниже).

#### Предупреждающие сообщения



Этим символом помечены действия, связанные с повышенной опасностью. Внимательно прочтите соответствующий текст и следуйте инструкциям, чтобы избежать риска.



#### **ОСТОРОЖНО!**

Означает, что несоблюдение инструкций может привести к серьезной травме или смерти.



#### **ВНИМАНИЕ!**

Означает, что несоблюдение инструкций может привести к легкой травме или к поломке изделия.

### ОСТОРОЖНО!

---

#### **ОСТОРОЖНО!**

- Чтобы снизить опасность пожара, удара током или получения травм при использовании прибора, необходимо принять следующие основные меры предосторожности.
- 

#### Техническая безопасность

- Данный прибор может использоваться детьми в возрасте от 8 лет, а также лицами со сниженными физическими или

умственными способностями, болезнями органов чувств, недостаточным опытом и знаниями только под присмотром лица, отвечающего за их безопасность, или если они получили надлежащие инструкции по технике безопасности использования настоящего прибора и осознают связанные с ним риски. Не позволяйте детям играть с прибором. Очистка и техническое обслуживание данного прибора не должны выполняться детьми без присмотра.

- Прибор не предназначен для использования лицами (включая детей) с пониженными физическими, сенсорными или умственными способностями или при отсутствии у них жизненного опыта или знаний, если они не находятся под присмотром или не проинструктированы об использовании прибора лицом, ответственным за их безопасность. Необходимо контролировать детей, чтобы они не играли с прибором.
- Детям в возрасте от 3 до 8 лет разрешается загружать и разгружать продукты из холодильного устройства.
- Данный прибор предназначен для домашнего использования и аналогичных областей применения:
  - в кухонных зонах для персонала в магазинах, офисах и прочих рабочих помещениях;
  - в фермерских постройках и клиентами в гостиницах, мотелях и прочей инфраструктуре жилого типа;
  - в условиях режима пансиона «проживание плюс завтрак»;
  - в общественном питании и подобных условиях, не связанных с торговлей.
- Данный прибор не предназначен для встраивания.
- Данное устройство не предназначено для использования в портативных и мобильных установках, таких как морские транспортные средства и автофургоны, где оно будет находиться в движении во время эксплуатации.



Данный символ предупреждает о наличии легковоспламеняемых материалов, которые при ненадлежащем обращении могут стать причиной возникновения пожара.

- Данный прибор содержит небольшое количество изобутанового хладагента (R600a), который является горючим газом. При транспортировке и установке прибора соблюдайте осторожность, чтобы не повредить элементы охлаждающего контура прибора.
- Хладагент и изолирующий газ, используемые в приборе, должны утилизироваться в соответствии со специальными процедурами. Перед их утилизацией проконсультируйтесь со специалистом по техническому обслуживанию или другим специалистом с достаточной квалификацией.
- Не допускайте повреждения контура хладагента.
- Шнур питания необходимо заменить, если он поврежден или вилка неплотно входит в отверстие розетки. Во избежание опасности не используйте шнур питания и обратитесь в авторизованный сервисный центр.
- Запрещается размещать сетевой многорозеточный удлинитель или переносные источники питания позади прибора.
- Аккуратно вставьте вилку шнура питания в розетку электросети, предварительно полностью удалив влагу и пыль.
- Никогда не отключайте устройство от источника питания, потянув за шнур питания. Обязательно надежно удерживайте вилку в руках и держите ее прямо, извлекая из розетки.
- Не загоразивайте вентиляционные отверстия, расположенные в корпусе прибора или во встраиваемой конструкции.
- Не храните взрывоопасные вещества, например баллоны с аэрозолем, содержащим воспламеняющиеся компоненты, внутри прибора.
- Транспортируйте устройство только в вертикальном положении и не наклоняйте его.

- Устанавливая прибор убедитесь, что кабель питания не пережат и не поврежден.
- Не используйте механические устройства или другие средства для ускорения процесса оттаивания, кроме рекомендуемых производителем.
- Не используйте фен для сушки волос для удаления влаги внутри прибора, а также не используйте ароматические свечи для избавления от неприятного запаха внутри прибора.
- Не используйте электрические приборы внутри отсеков для хранения продуктов устройства, если они не рекомендованы производителем.
- Следите за тем, чтобы никакие части тела, например руки или ноги, не застряли при перемещении прибора.
- Отсоедините шнур питания перед очисткой внутренних и наружных поверхностей прибора. Не распыляйте воду или легковоспламеняющиеся вещества (зубная паста, спирт, растворитель, бензол, легковоспламеняющиеся жидкости, абразивы и т. д.) внутри или снаружи прибора для его чистки. Не проводите очистку прибора с использованием щеток, ткани или губок с грубой или металлической поверхностью.
- Только квалифицированный персонал сервисного центра LG Electronics может разбирать или ремонтировать устройство.

## **Легковоспламеняющиеся материалы и риск возникновения пожара**

- При обнаружении утечки не допускайте использования открытого пламени или потенциальных источников воспламенения, в течение нескольких минут проветрите комнату, в которой установлен прибор. В целях предотвращения образования огнеопасной смеси газа и воздуха при утечке в охлаждающем контуре, размер комнаты, в которой установлен прибор, должен соответствовать количеству используемого хладагента. Площадь комнаты должна составлять 1 кв. м на каждые 8 грамм хладагента R600a внутри прибора.

- Утечки хладагента из патрубков могут привести к возгоранию или взрыву.
- Количество хладагента для Вашего прибора указано на этикетке, расположенной внутри прибора.

### **Установка**

- Для безопасной транспортировки данного прибора требуются два человека или более.
- Установите прибор на ровный прочный пол.
- Не устанавливайте прибор в местах с высокой влажностью или большим количеством пыли. Не устанавливайте и не храните прибор вне помещений или в местах, подверженных прямому воздействию погодных условий (прямой солнечный свет, ветер, дождь или температура ниже нуля градусов).
- Не устанавливайте прибор в местах с прямым воздействием на него солнечных лучей или теплого воздуха от нагревательных приборов (газовых плит, обогревателей).
- Не подвергайте заднюю часть устройства указанным выше типам воздействия во время установки.
- Установите прибор в месте со свободным доступом к розетке электросети.
- Соблюдайте осторожность, чтобы не уронить дверцу прибора при сборке или разборке.
- Соблюдайте осторожность, чтобы не пережать, передавить или повредить шнур питания во время установки или снятия дверцы прибора.
- Будьте осторожны — не располагайте вилку шнуром питания вверх и не ставьте прибор вплотную к вилке.
- Не вносите изменения и не удлиняйте шнур питания.
- Убедитесь в том, что розетка электросети должным образом заземлена, а контакт заземления на вилке шнура питания имеется в наличии и не поврежден. Подробнее о заземлении можно узнать в центре поддержки клиентов компании LG Electronics.

- Прибор снабжен шнуром питания с жилой заземления и вилкой с заземляющим контактом. Вилку следует подключать к правильно установленной и заземленной согласно местным нормам и правилам розетке электросети.
- Никогда не включайте прибор с признаками повреждений. При наличии сомнений в исправности прибора обратитесь в службу поддержки клиентов LG Electronics.
- Утилизируйте упаковочные материалы (например, пластиковые пакеты и пенопласт) в местах, недоступных для детей. Упаковочные материалы могут стать причиной удушья.
- Не подключайте прибор к многорозеточному переходнику, который не имеет силового кабеля питания (установленного).
- Прибор должен быть подключен к отдельной линии питания с отдельным предохранителем.
- Не используйте многоместную розетку, которая не заземлена должным образом (переносная). Розетка должна соответствовать техническим характеристикам устройства и использоваться только для подключения данного устройства.

## Эксплуатация

- Не используйте прибор в каких-либо целях (хранение или перевозка медикаментов, экспериментальных материалов), отличающихся от хранения продуктов в домашних условиях.
- Если вода попадает на электрические компоненты прибора, вытащите вилку питания из розетки и свяжитесь с центром поддержки клиентов компании LG Electronics.
- Отсоединяйте вилку питания от розетки во время сильной грозы, а также в том случае, если планируете прекратить эксплуатацию холодильника на длительное время.
- Не прикасайтесь к вилке электропитания или кнопкам управления прибором мокрыми руками.
- Не перегибайте шнур питания слишком сильно и не помещайте на него тяжелые предметы.

- В случае обнаружения необычных звуков, неприятного запаха или дыма немедленно отключите питание и свяжитесь с центром поддержки клиентов компании LG Electronics.
- Не суйте руки или металлические предметы в зону, откуда идет холодный воздух, под крышку или решетку на задней части прибора.
- Не допускайте чрезмерных усилий или ударов по задней крышке прибора.
- Если поблизости находятся дети, будьте осторожны при открытии или закрытии дверцы прибора. Случайный удар дверцей может привести к травме ребенка.
- Следите за тем, чтобы дети не оказались запертыми внутри прибора. Ребенок, оказавшийся запертым внутри прибора, может задохнуться.
- Не помещайте животных внутрь прибора.
- Не ставьте тяжелые или хрупкие предметы, контейнеры, заполненные жидкостью, горючими веществами, воспламеняемые предметы (такие как свечи, лампы и т. д.) или нагревательные приборы (такие как печи, обогреватели и т. д.) на устройство.
- Не помещайте внутрь прибора электронные приборы (такие как обогреватели или мобильные телефоны).
- Если выявлена утечка газа (изобутан, пропан, природный газ и т. п.), не касайтесь прибора или вилки шнура питания и немедленно проветрите помещение. В этом приборе используется хладагент изобутан (R600a). Утечка газа во время транспортировки, установки или эксплуатации прибора может привести к пожару, взрыву или травме, если возникнут искры.
- Не используйте и не храните воспламеняющиеся или горючие вещества (эфир, бензол, спирт, химические реагенты, сжиженную пропан-бутановую смесь, горючие спреи, средства от насекомых, освежитель воздуха, косметические средства и т. д.) вблизи прибора.
- Устройство имеет заземление для функциональных целей.
- Подключайтесь только к подаче питьевой воды.

- Подключайте только к питьевому водопроводу при необходимости.
- Используйте только питьевую воду.
- При использовании льдогенератора или резервуара для воды диспенсера заполняйте его исключительно питьевой водой.

## Утилизация

- При утилизации прибора снимите уплотнитель двери, оставьте полки и лотки на своих местах и не допускайте детей к прибору.

## ВНИМАНИЕ!

### ВНИМАНИЕ!

- Для снижения риска получения легких телесных повреждений или неисправности, порчи прибора или имущества при использовании данного прибора, соблюдайте основные меры предосторожности, включая следующие:

## Установка

- После распаковки проверьте прибор на наличие повреждений, которые могли произойти во время транспортировки.
- Подождите не менее 3–4 часов, чтобы обеспечить эффективную работу контура хладагента.
- Осторожно перемещайте устройство на покрытии, чувствительном к царапинам, чтобы не повредить пол.

## Эксплуатация

- Не касайтесь замороженных продуктов или металлических деталей в морозильной камере мокрыми или влажными руками. Это может вызвать обморожение.
- Не ставьте стеклянные контейнеры, бутылки или банки (особенно содержащие газированные напитки) в морозильную камеру, на полки или в ведерко для льда, где они будут

подвергаться воздействию отрицательных температур. Содержимое может расширяться при замерзании, разбить контейнер и нанести травму.

- Закаленное стекло на передней стороне дверцы прибора или на полках может быть повреждено ударом. Если стекло треснуло, не прикасайтесь к нему руками.
- Запрещается висеть на двери прибора, стенках холодильной или морозильной камеры, полках, а также забираться на них.
- Запрещается хранить избыточное количество бутылок с водой или контейнеров с продуктами в лотках на дверце прибора.
- Не прилагайте чрезмерных усилий при открытии/закрытии дверцы прибора.
- Если петля дверцы прибора повреждена или работает ненадлежащим образом, прекратите использование прибора и обратитесь в центр поддержки клиентов компании LG Electronics.
- Следите за тем, чтобы животные не грызли шнур питания.
- Никогда не употребляйте в пищу замороженные продукты сразу после того, как они были извлечены из морозильной камеры. Существует риск обморожения или образования волдырей. ПЕРВАЯ ПОМОЩЬ: Немедленно поместить под холодную проточную воду. Не отрывать.
- При открытии или закрытии дверцы прибора, старайтесь не прищемить руку или ногу.

### **Техническое обслуживание**

- Прибор оснащен встроенной светодиодной подсветкой, которая не требует обслуживания. Не снимайте крышку или светодиодную лампу, чтобы отремонтировать или заменить ее. Обратитесь в центр поддержки клиентов компании LG Electronics.
- Не выполняйте мойку холодных стеклянных полок или крышек с использованием теплой воды. Они могут расколоться от резкого перепада температур.

- Не устанавливайте полки в перевернутом положении: они могут упасть.
- Если в морозильной камере образовался лед, обратитесь в службу поддержки LG Electronics. Не используйте предметы с острыми краями для удаления инея или льда. Не используйте аэрозоли, электронагревательные устройства, такие как тепловой вентилятор, фен, пароочиститель или другие источники тепла, для размораживания. Пластиковые детали могут деформироваться.
- На время продолжительного отключения питания удалите весь лед из ведерка для льда в морозильной камере.

# УСТАНОВКА

## Перед установкой

### Размеры и зазоры

Слишком малое расстояние между прибором и расположенными рядом предметами может привести к ухудшению охлаждающих возможностей и повышению энергопотребления. Обеспечьте расстояние не менее 50 мм до ближайших стен и иных предметов при установке прибора.

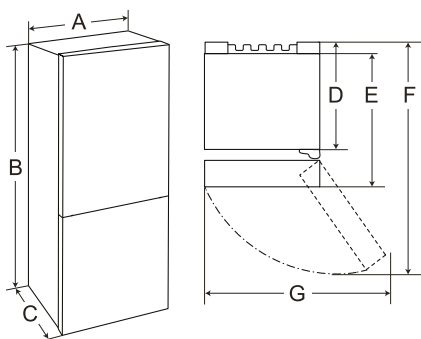

-	Размер (мм)	
	Тип А	Тип В
A	595	
B	2 030	1 860
C	682	
D	615	
E	667	
F	1 230	
G	995	

### ПРИМЕЧАНИЕ

- См. маркировку внутри устройства, чтобы определить, к какому типу относится ваше устройство.

## Температура окружающей среды

- Прибор предназначен для работы в ограниченном диапазоне температур окружающей среды в зависимости от климатической зоны.
- Температура внутри прибора может меняться в зависимости от расположения прибора, температуры окружающей среды, частоты открывания двери и так далее.
- Климатический класс можно найти на этикетке, расположенной внутри прибора.

Климатический класс	Диапазон температур окружающей среды, °С
SN (Субнормальный)	+10–+32
N (Нормальный)	+16–+32
ST (Субтропический)	+16 - +38 / +18 - +38**
T (Тропический)	+10 - +43* / +16 - +43 / +18 - +43**

\*Австралия, Индия, Кения

\*\* Аргентина

### ПРИМЕЧАНИЕ

- Приборы с классификацией от SN до T предназначены для эксплуатации при температуре от 10°C до 43 °C.

## Аксессуары

\*1 Данная функция доступна только на некоторых моделях.

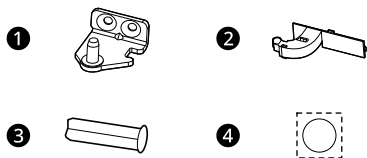

- ❶ Нижняя петля\*1
- ❷ Крышка петли\*1
- ❸ Ограничительный упор
- ❹ Наклейка\*1

## Необходимые инструменты

Инструменты не входят в комплект поставки устройства.

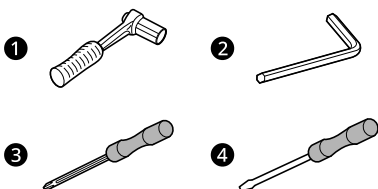

- ❶ Торцевой ключ на 6 мм, 10 мм
- ❷ Шестигранный ключ на 5 мм
- ❸ Отвертка с крестообразным шлицем
- ❹ Плоская отвертка

## Перенавешиваемые дверцы

Прибор оборудован перенавешиваемыми дверцами, которые могут открываться как в правую, так и в левую сторону в соответствии с дизайном Вашей кухни.

При покупке дверцы открываются в правую сторону. В настоящем руководстве приводится инструкция по перенавешиванию, так чтобы дверца открывалась в левую сторону.

Перенавешивание дверец должно осуществляться квалифицированными специалистами компании LG Electronics. В противном случае ущерб, вызванный неправильно установленными дверцами, не будет покрываться гарантией.

### ⚠ ОСТОРОЖНО!

- Для перенавешивания дверец необходимо два или более человека.
- Перед перенавешиванием дверец отключите устройство от сети.

### ⚠ ВНИМАНИЕ!

- Сохраните принадлежности, болты и винты, так как они могут использоваться повторно.
- Соблюдайте осторожность, чтобы не повредить проводку. Повреждение проводки может привести к появлению шума или отклонений в работе.
- Удалите продукты питания и прочие съемные принадлежности из лотков в дверце перед перенавешиванием дверец.
- Соблюдайте осторожность, чтобы не повредить или не поцарапать устройство.
- После перенавешивания убедитесь в правильном закрытии и выравнивании дверец.

## Демонтаж дверцы холодильника

- 1 Откройте дверцу холодильника. Снимите верхнюю крышку ❶ и заглушку петли ❷ с правой стороны дверцы холодильника.

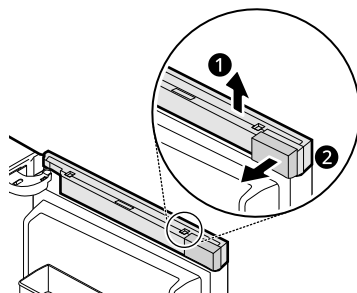

## 16 УСТАНОВКА

- 2** Снимите крышку кабеля. Отложите ее в сторону.

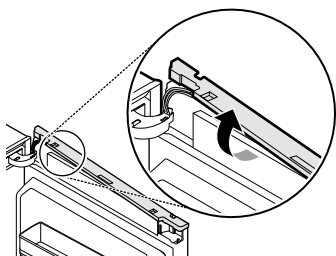

- открутите 2 винта на верхней петле и снимите ее с устройства.

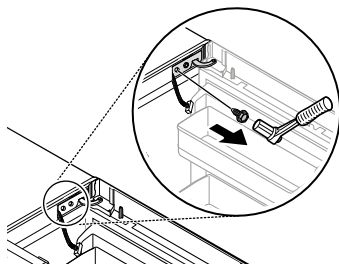

- 3** Для моделей с панелью управления на дверце холодильника отключите соединитель.

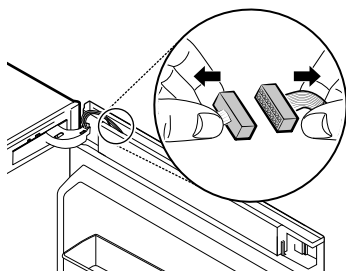

- 6** Удерживая дверцу холодильника посередине двумя руками, аккуратно поднимите ее, чтобы снять.

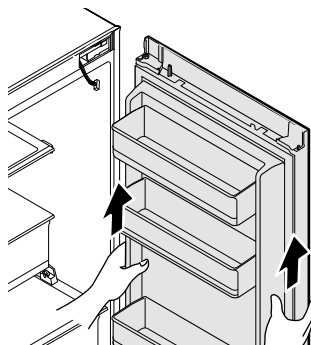

- 4** Снимите крышку петли.

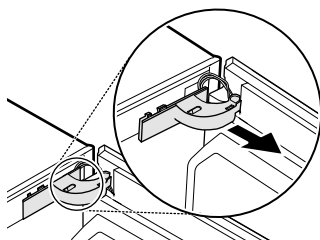

- 7** Поместите дверцу холодильника в сторону.

- 8** Используйте плоскую отвертку, чтобы снять заглушку винта.

- 5** С помощью подходящего ключа (торцевого на 10 мм или шестигранного на 5 мм)

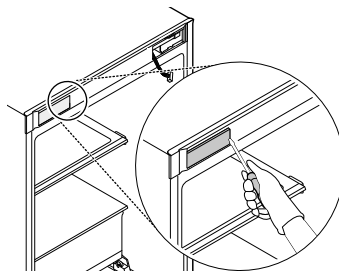

**9** Для моделей с панелью управления на дверце холодильника выполните следующее:

- 1) Используйте отвертку, чтобы ослабить винты на передней панели, и удалите переднюю панель с устройства.

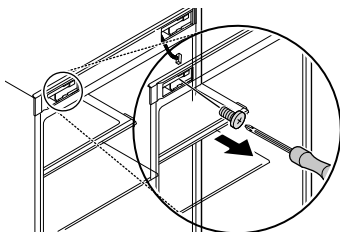

- 2) Вытащите кабель и поместите его в противоположном направлении.

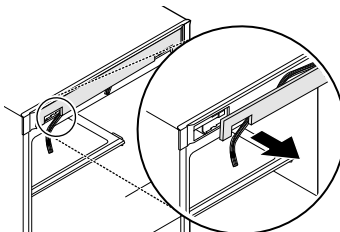

- 3) Установите переднюю панель обратно на устройство. Затяните винты и установите заглушку винта с правой стороны устройства.

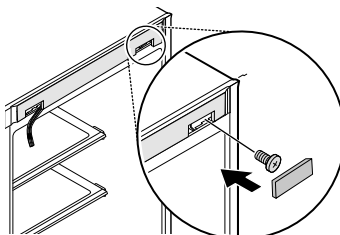

## Демонтаж дверцы морозильника

- 1 Откройте дверцу морозильной камеры. Используйте шестигранный ключ на 5 мм,

чтобы ослабить 2 болта **1**, и снимите центральную петлю **2**.

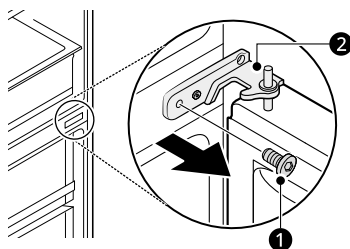

- 2 Удерживая дверцу морозильника посередине двумя руками, аккуратно поднимите ее, чтобы снять.

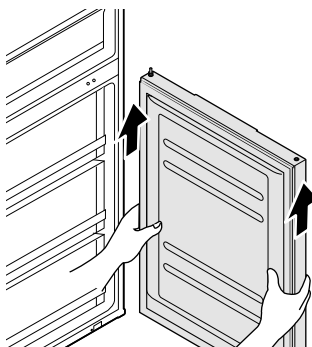

- 3 В левой верхней части дверцы морозильника удалите верхнюю заглушку и установите ее на правую сторону.

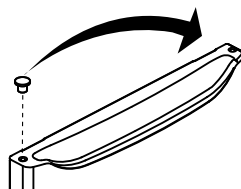

- 4 Поместите дверцу морозильника в сторону.

- 5 Используйте плоскую отвертку, чтобы удалить заглушку винта **3** с левой стороны

## 18 УСТАНОВКА

устройства. Установите ее с правой стороны устройства.

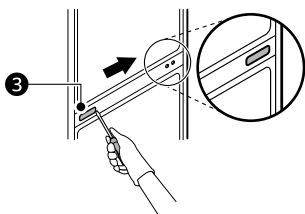

- 6** В правой нижней части устройства с помощью шестигранного ключа на 5 мм ослабьте 2 винта на нижней петле и снимите нижнюю петлю.

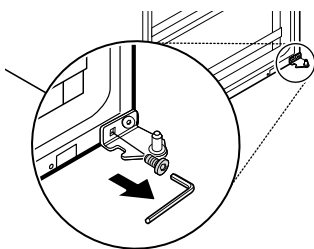

- 7** С помощью отвертки вкрутите винт в правую нижнюю часть устройства и наклейте заглушку-стикер.

### Демонтаж и установка ограничителя дверцы

Ограничитель дверцы устанавливается под дверцей холодильной и морозильной камеры соответственно.

Переверните дверцы холодильной и морозильной камеры вверх дном, прежде чем демонтировать или устанавливать ограничитель.

- 1** С помощью отвертки снимите 2 винта на ограничителе.

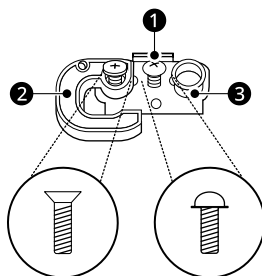

- 2** Снимите ограничитель **2**.

- 3** Используйте плоскую отвертку, чтобы снять втулку **3** и скобу **1**.

- 4** Переверните скобу **1**.

- 5** Установите скобу на дверцу и закрепите ее, затянув винт с круглой головкой.

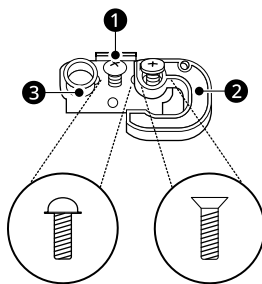

- 6** Установите втулку **3** и нажмите на нее, чтобы зафиксировать.

- 7** Установите ограничитель **2** и закрепите его на скобе **1**, затянув винт с плоской головкой.

## Установка дверцы морозильника

Нижние петли несимметричны. Используйте другую нижнюю петлю, поставляемую с устройством.

- 1 В левой нижней части устройства с помощью шестигранного ключа на 5 мм затяните 2 болта на нижней петле и закрепите нижнюю петлю на устройстве.

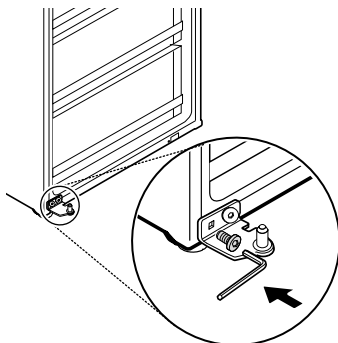

ключом на 5 мм затяните 2 болта для крепления петли к устройству.

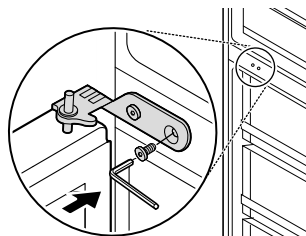

- Убедитесь, что центральная петля перенавешена и расположена в правильном направлении.

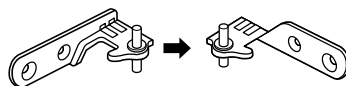

## Перенавешивание верхней петли

- 1 Используйте торцевой ключ на 6 мм, чтобы ослабить штифт.

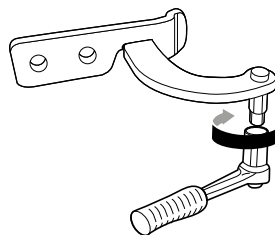

- 2 Удерживая дверцу морозильника посередине двумя руками, аккуратно поместите ее на нижнюю петлю.

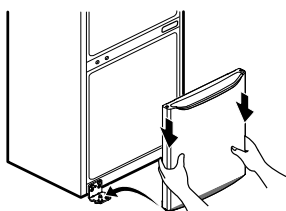

- 3 Поместите центральную петлю на устройство, с помощью шестигранного

- 2 Переверните верхнюю петлю и соберите штифт в порядке, обратном снятию.

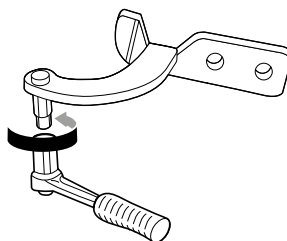

## Установка дверцы холодильника

- 1** Удерживая дверцу холодильника посередине двумя руками, аккуратно поместите ее на центральную петлю.

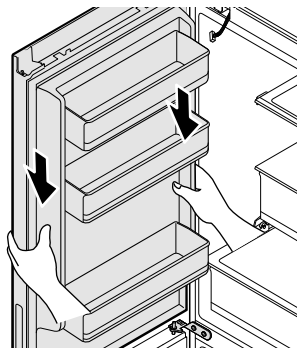

- 2** Установите петлю на левую верхнюю часть дверцы. С помощью подходящего ключа (торцевого на 10 мм или шестигранного на 5 мм) затяните 2 винта, чтобы закрепить петлю на устройстве (при прикручивании, пластиковые заглушки прорежутся винтами).

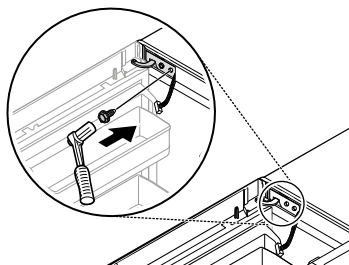

- Для моделей с панелью управления на дверце холодильника подключите соединитель.

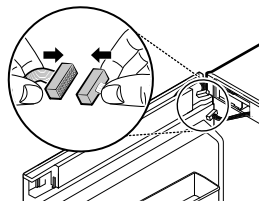

- 3** Поместите кабель в крышку петли и прикрепите крышку петли к передней панели.
- Сначала соберите правую сторону крышки петли для облегчения сборки.

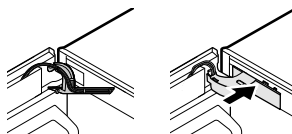

### **⚠ ВНИМАНИЕ!**

- Убедитесь, что кабель не защемлен и находится в правильном положении. В противном случае может появиться неестественный шум.

- 4 Соберите кабельный канал, убедившись, что кабель правильно размещен внутри кабельного канала.

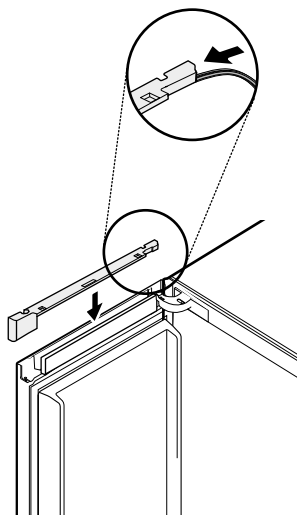

- 5 Соберите верхнюю крышку и крышку петли на дверце.

### ⚠ ВНИМАНИЕ!

- Убедитесь, что дверца находится в правильном положении после перенавешивания. Если дверца собрана неправильно, она может не открываться или не закрываться должным образом, пропуская холодный воздух.

## Установка стопоров

Стопоры устанавливаются на верхний край задней стенки устройства. Стопоры входят в ремонтный комплект для данного устройства.

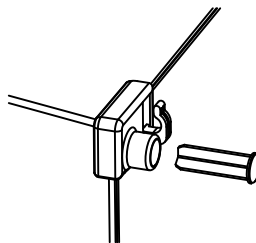

### ПРИМЕЧАНИЕ

- Стопоры устанавливаются для снижения энергопотребления при эксплуатации устройства.

## Выравнивание прибора

### Регулировка выравнивающих ножек

Если положение прибора кажется неустойчивым или двери не закрываются свободно, отрегулируйте наклон прибора в соответствии со следующими инструкциями.

- 1 Поверните выравнивающие ножки по часовой стрелке, чтобы поднять эту сторону, или против часовой стрелки, чтобы опустить ее.

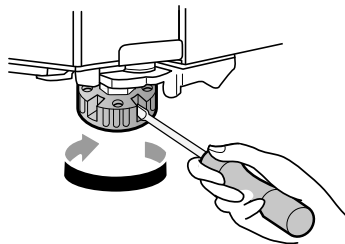

- 2 Откройте двери, чтобы проверить, что они легко закрываются.

### ПРИМЕЧАНИЕ

- Выравнивание дверей может быть невозможным, когда пол не выровнен или в случае неустойчивой или ненадлежащей конструкции.
- Холодильник тяжелый и должен быть установлен на устойчивой и твердой поверхности.
- В случае некоторых деревянных полов возможны трудности при выравнивании вследствие чрезмерного прогиба.

## Включение питания

### Подключение прибора

Чтобы включить устройство, вставьте вилку шнура питания в розетку электросети. Не подключайте к одной розетке другие устройства.

### ПРИМЕЧАНИЕ

- После подключения шнура питания (или вилки) к розетке подождите, прежде чем загрузить продукты в устройство. Если положить их до того, как устройство полностью охладится, продукты могут испортиться.
- Чтобы выключить устройство, отсоедините вилку шнура питания от розетки электросети.

## Перемещение прибора на другое место

### Транспортировка устройства

1 Освободите прибор от продуктов.

2 Закрепите вилку шнура питания.

- Модели с крючком для вилки:

Извлеките вилку из розетки электросети и повесьте на крючок в задней или верхней части прибора.

- Модели без крючка для вилки:

Вытащите вилку шнура питания и закрепите шнур питания скотчем на той стороне устройства, где находится розетка на месте установки.

3 Закрепите такие детали, как полки и ручка дверцы, с помощью клейкой ленты, чтобы предотвратить их падение при перемещении прибора.

4 Для безопасного перемещения прибора необходимо не менее двух человек. При транспортировке на большие расстояния прибор должен находиться в вертикальном положении.

### ⚠ ВНИМАНИЕ!

- Осторожно перемещайте устройство на покрытии, чувствительном к царапинам, чтобы не повредить пол.
  - Используйте картон, напольный коврик или ковер, чтобы не поцарапать пол при установке или перемещении устройства.
  - Не перемещайте устройство зигзагообразными движениями.

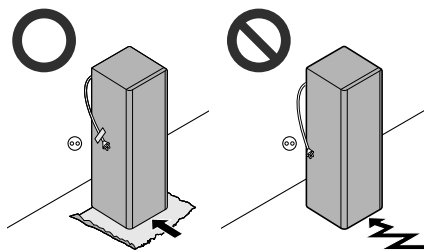

5 После завершения установки прибора вставьте вилку шнура питания в розетку электросети и включите прибор.

# ЭКСПЛУАТАЦИЯ

## Перед использованием

### Примечания по эксплуатации

- Перед тем, как поместить продукты в устройство, очистите его внутри и снаружи теплой водой с мягким моющим средством, чтобы удалить остатки производственных загрязнений.
- Пользователи должны помнить о том, что наледь может образовываться в случае неполного закрытия дверцы или при избыточной влажности в летние месяцы.
- Следите за тем, чтобы между продуктами на полке и внутри лотка в дверце оставалось достаточное пространство, чтобы обеспечить полное закрытие дверцы.
- Длительное открытие дверцы может вызвать существенное повышение температуры в отсеках прибора.
- Если холодильник долгое время стоит пустым, его необходимо выключить, разморозить и оставить дверцу открытой для предотвращения появления плесени внутри прибора.
- Обратите внимание на то, что допустимый диапазон повышения температуры после разморозки приведен в технических характеристиках прибора. Если вы хотите уменьшить влияние повышения температуры на сохранность продуктов, упакуйте их герметично или оберните в несколько слоев упаковочного материала.

### Сигнал открытой дверцы

Данная функция доступна только на некоторых моделях.

Если дверца оставлена открытой или не полностью закрытой, будет подан звуковой сигнал.

### ПРИМЕЧАНИЕ

- Если звук не прекращается даже после закрытия всех дверей, обратитесь в центр поддержки клиентов компании LG Electronics.

### Выявление неисправностей

Прибор может автоматически выявлять неисправности во время работы.

### ПРИМЕЧАНИЕ

- Если выявлена неисправность, прибор не работает, и отображается код ошибки даже при нажатии любой из кнопок.
- Если на дисплее отображается код ошибки, не выключайте питание. Немедленно обратитесь в центр информационной поддержки клиентов LG Electronics и сообщите код ошибки. Если вы отключите питание, специалисту по ремонту из нашего центра информационной поддержки клиентов будет сложнее определить причину неисправности.

### Рекомендации по энергосбережению

- Для наиболее эффективного использования энергии все внутренние части (в частности, контейнеры в дверцах, ящики и полки) должны находиться на своем первоначальном месте. Изменение их расположения может привести к снижению эффективности энергопотребления или производительности.
- Следите за тем, чтобы между хранящимися продуктами оставалось достаточно свободного места. Это позволит холодному воздуху циркулировать равномерно и сократит уровень энергопотребления.
- Помещайте горячие продукты на хранение только после их предварительного

охлаждения для предотвращения отпотевания и образования наледи.

- При хранении продуктов питания в морозильной камере установите температуру ниже указанной на их упаковке.
- Не настраивайте температуру прибора ниже необходимой.
- Не кладите продукты рядом с установленным в холодильной камере датчиком температуры. Сохраняйте расстояние не менее 3 см от датчика.

### Эффективное хранение продуктов

- При неправильной температуре хранения продукты могут замерзнуть или испортиться. Установите в холодильнике соответствующую температуру для хранения продуктов.
- Храните замороженные или охлажденные продукты в герметичных контейнерах.
- Проверьте срок годности и этикетку (инструкции по хранению) перед помещением продуктов в прибор.
- Не следует долго хранить продукты, если они легко портятся при низкой температуре.
- Не храните незамороженные продукты в прямом контакте с замороженными продуктами. Не храните чрезмерное количество свежих продуктов.
- Замораживайте продукты порциями для более быстрой заморозки, более быстрого размораживания и обработки.
- Сразу же после покупки кладите охлажденные или замороженные продукты в холодильный или морозильный отсек.
- Храните сырое мясо и рыбу в соответствующих ящиках в холодильнике, чтобы они не соприкасались с другими продуктами и не капали на них.
- Охлажденные продукты и другие продукты можно хранить сверху овощного контейнера.
- Не допускайте замораживания продуктов, которые были полностью разморожены. Повторная заморозка любых ранее полностью размороженных продуктов негативно скажется на вкусовых качествах и количестве питательных веществ.
- Берите только то количество продуктов, которое вам нужно. Употребляйте размороженные продукты как можно быстрее. Повторно замораживать продукты можно только после термической обработки.
- Охлаждайте горячие продукты перед хранением. При излишнем заполнении прибора продуктами его внутренняя температура может вырасти, что негативно скажется на качестве хранимых продуктов.
- Не переполняйте прибор. Холодный воздух не может циркулировать должным образом, если прибор переполнен.
- Установка очень низкой температуры для хранения продуктов может привести к их заморозке. Не устанавливайте температуру ниже необходимой для правильного хранения продукта.
- Если в приборе есть отсеки для охлаждения, не храните в них овощи и фрукты с высоким содержанием влаги, так как они могут заморозиться из-за более низкой температуры.
- Всегда следуйте инструкциям производителя относительно допустимой продолжительности хранения замороженных продуктов. Не превышайте рекомендуемое время хранения продуктов.
  - Отметьте дату хранения, допустимую продолжительность хранения и название продукта на упаковке, чтобы не допустить превышения срока хранения.
- В случае отключения электроэнергии позвоните поставщику электроэнергии и уточните, как долго это будет продолжаться.
  - При отключенном электропитании следует избегать открывания дверей прибора.
  - Когда электроэнергия будет вновь включена, проверьте продукты питания на предмет порчи.
  - Если отключение электроэнергии длится долго, особенно в летние месяцы, соблюдайте следующие рекомендации:
    - Не кладите дополнительные продукты в устройство в период отключения электроэнергии.

- Если объявлено об отключении электроэнергии и ожидается, что оно продлится более 10 часов, приготовьте немного льда и положите его в контейнер на верхнюю полку холодильника.

- Из-за повышения температуры в устройстве при отключении электроэнергии или других неполадках сокращается срок хранения продуктов и ухудшится их качество. При необходимости переработайте размороженные продукты и снова заморозьте их после приготовления.

## Максимальная мощность заморозки морозильной камеры

- Для максимальной мощности заморозки установите самую низкую температуру морозильной камеры.
- Режим **Express Freeze (Быстрая заморозка)** позволяет использовать морозильную камеру на максимальной мощности замораживания. Замораживание обычно занимает около 24 часов, после чего эта функция автоматически отключается.
- Режим **Express Freeze (Быстрая заморозка)** необходимо включить за 7 часов до загрузки свежих продуктов в морозильную камеру.
- Чтобы быстро заморозить продукты, храните их с левой стороны в верхнем ящике. Продукты наиболее быстро замерзают в этом ящике.
- Для обеспечения лучшей циркуляции воздуха установите все внутренние элементы, такие как лотки в дверце, контейнеры и полки.

## Замораживание максимального количества продуктов

Если необходимо заморозить большое количество продуктов, извлеките все ящики из устройства (см. Извлечение/установка ящика морозильной камеры). Затем разместите

продукты непосредственно на полке (или полках) морозильной камеры.

### **⚠ ВНИМАНИЕ!**

- Перед тем как вытаскивать ящики, извлеките из них все продукты. При вытаскивании ящиков соблюдайте осторожность. Невыполнение этого требования может привести к травме пользователя или повреждению ящиков.

### **ПРИМЕЧАНИЕ**

- Наилучшая циркуляция воздуха и эффективность в морозильной камере будут достигнуты только тогда, когда все ящики будут находиться на своих местах.
- Ящики могут отличаться по форме, поэтому их следует устанавливать каждый на свое место.

## Характеристики прибора

Внешний вид или состав компонентов прибора могут отличаться в разных моделях.

### Внутренняя часть

\*1: Данная функция доступна только на некоторых моделях.

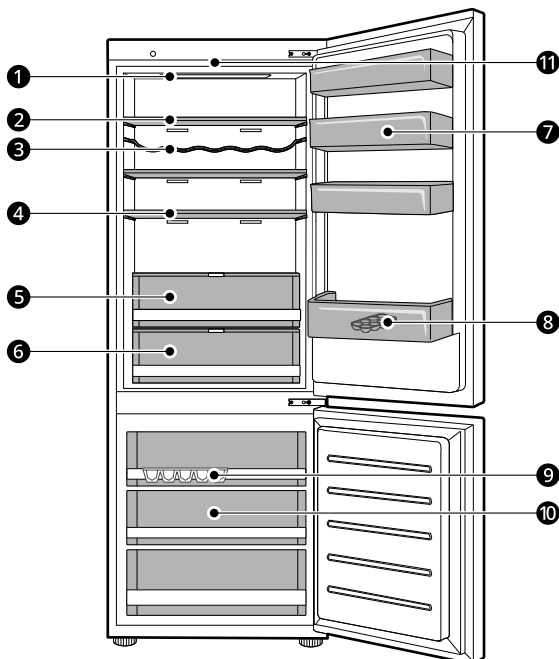

#### ❶ Светодиодная лампа

Светодиодная лампа внутри прибора включается при открытии двери.

#### ❷ Полки холодильника

На них хранятся охлажденные продукты и прочие предметы.

- Храните продукты с высоким содержанием влаги в передней части полки.
- Высоту полки можно отрегулировать, вставив ее в другой паз.
- Фактическое количество полок может отличаться на разных моделях.

#### ❸ Полка для бутылок\*1

Высокие бутылки можно хранить горизонтально с помощью полки для бутылок.

## ⚠ ВНИМАНИЕ!

- Запрещается хранить низкие бутылки на полке для бутылок, поскольку они могут выпасть, что может стать причиной травм людей или повреждений прибора.

**4 Складная полка\*1**

Используется для хранения охлажденных продуктов и других необходимых предметов.

**5 Fresh Balancer\*1**

Предназначен для хранения свежих фруктов и овощей.

**6 Fresh Converter\*1**

Используется в качестве холодильной камеры для хранения мяса, рыбы и овощей.

- Для увеличения объема холодильной камеры вы можете не использовать ящик.

**7 Лоток в дверце холодильника**

В этом отделе необходимо хранить охлажденные продукты в небольших пакетах, напитки или контейнеры с соусами.

**8 Съёмный лоток для яиц\*1**

Используется для хранения яиц.

- Лоток для яиц можно ставить в любое удобное место в холодильнике, кроме верхней полки холодильника или ящика для овощей.

**9 Лоток для льда\*1**

Используется для приготовления и хранения льда.

- Для увеличения объема морозильной камеры вы можете извлечь лоток для льда или корзину для кубиков льда.

**10 Ящик морозильной камеры**

Данный ящик предназначен для длительного хранения замороженных продуктов.

**11 Охлаждение двери**

Для быстрого и равномерного охлаждения

## Панель управления

Фактически панель управления у разных моделей может отличаться.

## Панель управления и функции

\*1 Данная функция доступна только на некоторых моделях.

### Панель управления 1: на дверце холодильника

Тип А

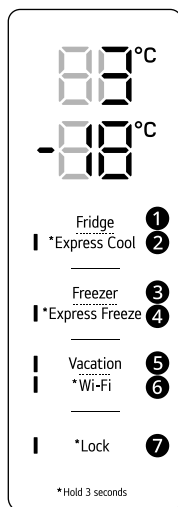

Тип В

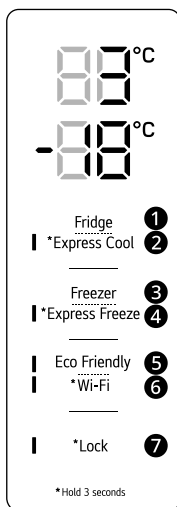

Тип С

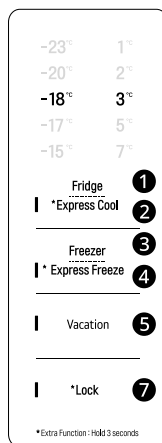

Тип D

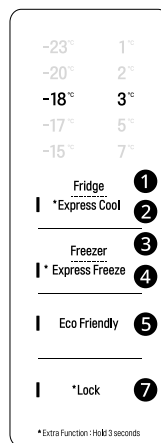

### Панель управления 2: внутри холодильника

Тип А

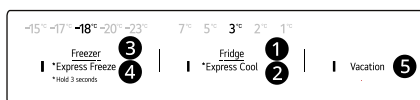

Тип В

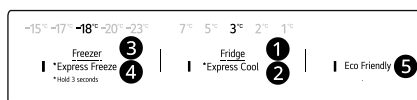

#### ❶ Fridge (Холодильная камера)

Нажмите эту кнопку несколько раз, чтобы выбрать желаемую температуру от 1 до 7 °C.

- По умолчанию для холодильной камеры установлена температура 3 °C.

#### ❷ Express Cool (Быстрое охлаждение)

С помощью данной функции можно быстро охладить большое количество продуктов питания: овощей, фруктов и т. д.

- Данная функция включается и отключается после каждого 3-секундного нажатия кнопки.

#### ❸ Freezer (Морозильная камера)

Нажмите эту кнопку несколько раз, чтобы выбрать желаемую температуру от -15 до -23 °C.

- По умолчанию для морозильной камеры установлена температура -18 °C.

#### 4 Express Freeze (Быстрая заморозка)

Данная функция обеспечивает быструю заморозку большого количества льда или продуктов.

- Нажмите кнопку **Express Freeze (Быстрая заморозка)**, чтобы активировать функцию на 24 часа. Функция автоматически отключается через 24 часа.
- Данная функция включается и отключается после каждого 3-секундного нажатия кнопки.
- Включение этого режима может привести к появлению шума и повышению потребления электроэнергии.

#### 5 Vacation (Отпуск)

Эта функция полезна, пока вы находитесь в отъезде. Когда функция включена, температура в холодильной камере поддерживается на уровне 7 °C, а в морозильной — на уровне -15 °C. После выключения функции температура в холодильной и морозильной камере возвращается к предыдущим настройкам.

- Данная функция включается и отключается после каждого нажатия кнопки.
- Когда включен этот режим, ни одна кнопка, кроме кнопок **Lock (Блокировка)** и **Wi-Fi**, не работает.
- Кнопка **Eco Friendly (Экологичный)** переименована в **Vacation (Отпуск)**.

### ⚠ ВНИМАНИЕ!

- Когда функция включена, соблюдайте осторожность при хранении продуктов, которые требуют более низкой температуры, чем температура по умолчанию.
- По возвращении домой не забудьте отключить функцию, чтобы разблокировать другие кнопки и вернуть предыдущие настройки температуры холодильника.

#### 6 Wi-Fi\*<sup>1</sup>

Эта кнопка позволяет прибору подключиться к домашней беспроводной сети Wi-Fi. Информация о первоначальной настройке приложения **LG ThinQ** приведена в **SMART FUNCTIONS**.

#### 7 Lock (Блокировка)\*<sup>1</sup>

Блокировка кнопок на панели управления.

- Чтобы заблокировать кнопки панели управления, нажмите и удерживайте кнопку **Lock (Блокировка)** в течение 3 секунд, пока функция не будет активирована.
- Чтобы отключить данную функцию, нажмите и удерживайте кнопку **Lock (Блокировка)** в течение 3 секунд, пока функция не будет деактивирована.

### ПРИМЕЧАНИЕ

- Для оптимального хранения продуктов рекомендуется увеличить или уменьшить значение температуры по умолчанию в каждом отделении на 1 °C или один уровень.
- Отображаемая температура является заданной, а не фактической температурой внутри прибора.
- Фактическая температура внутри прибора зависит от следующих факторов: температуры в помещении, количества продуктов, частоты открытия дверцы и местонахождения прибора. Установите температуру с учетом всех этих факторов.
- Для экономии энергии панель управления выключается автоматически.

## ПРИМЕЧАНИЕ

- Случайное прикосновение к панели управления в процессе ее очистки может привести к срабатыванию одной из кнопок.

## Лоток для льда

Данная функция доступна только на некоторых моделях.

### Использование лотка для льда

Здесь вручную производится лед. Вы можете удалить лоток для льда, если не используете его, чтобы освободить больше места внутри морозильной камеры.

- 1 Заполните лоток для льда питьевой водой и поместите его в морозильную камеру.

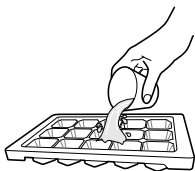

- 2 После того, как вода заморознет, возьмитесь за край лотка для льда и слегка поверните.



## ⚠ ВНИМАНИЕ!

- Не прилагайте чрезмерных усилий при скручивании лотка для льда, в противном случае он может сломаться.
- Если часто открывать и закрывать морозильную камеру, вода будет заморозать дольше.

## ПРИМЕЧАНИЕ

- В случае переполнения лотка лед может быть сложно выгрузить из него, поскольку кубики льда могут примерзнуть друг к другу.
- Лед можно легко извлечь, полив воду на лоток для льда.

## Ящик холодильника

### Использование ящика с функцией изменения температуры

Данная функция доступна только на некоторых моделях.

Температуру в **Fresh Converter** можно регулировать с помощью расположенного спереди рычага ❶, перемещающегося в обоих направлениях.

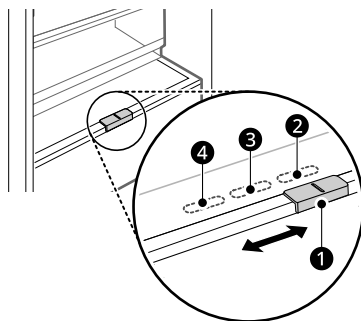

- ❷ для хранения овощей (рекомендуется).
- ❸ для хранения рыбы.
- ❹ для хранения мяса.

## ПРИМЕЧАНИЕ

- Не храните овощи и фрукты в этом контейнере в режимах **Fish** или **Meat**, так как они могут заморозиться из-за более низкой температуры.

## Использование ящика с функцией балансировки влажности

Данная функция доступна только на некоторых моделях.

Предназначен для хранения свежих фруктов и овощей. Настройте контроллер ① в соответствии с индивидуальными потребностями хранения.

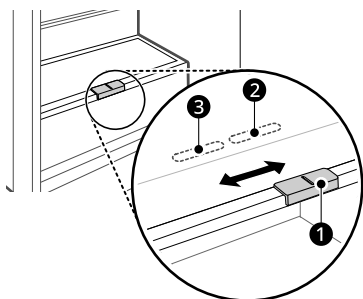

- ② для хранения овощей(рекомендуется).
- ③ для хранения фруктов.

## Извлечение/установка крышки ящика для овощей

### Извлечение крышки ящика для овощей

- 1 Поднимите переднюю часть одной рукой, поддерживая нижнюю часть крышки другой рукой. Наклоните крышку на 45 градусов и потяните на себя для извлечения.

- 2 После снятия крышки ящика для овощей, потяните переднюю часть крышки с ячейками вниз.

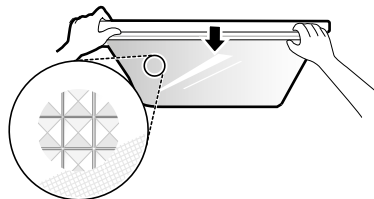

- 3 Извлеките крышку с ячейками.

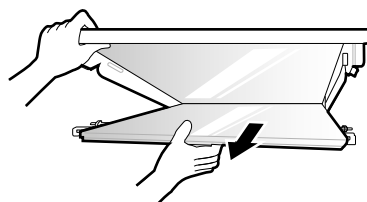

### Установка крышки ящика для овощей

- 1 Вставьте выступы позади крышки с ячейками в пазы на задней части крышки ящика.

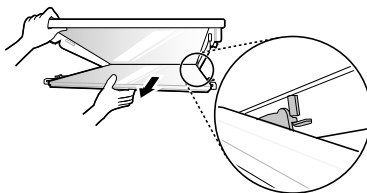

- 2 Потяните переднюю часть крышки ящика для овощей вверх, чтобы вставить передние выступы в нужное положение.

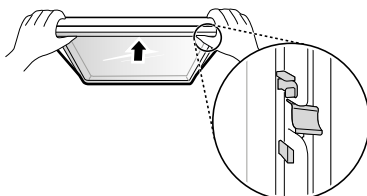

- 3 Удерживая крышку ящика для овощей под углом 45 градусов, вставьте ее в холодильник. Поддерживая крышку одной рукой, переведите ее в горизонтальное положение и опустите на направляющие. Задвиньте крышку на место.

### Извлечение/установка ящиков холодильника

- 1 Извлеките содержимое ящика. Удерживая ящик за ручку, аккуратно выдвиньте его до упора.
- 2 Поднимите ящик и потяните за него, чтобы извлечь его из холодильника.

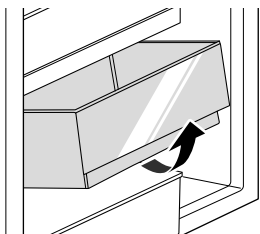

- 3 Выполните установку ящика в порядке, обратном порядку извлечения.

### Полка

#### Использование складной полки

Данная функция доступна только на некоторых моделях.

Предназначена для хранения высоких предметов, таких как галлонный контейнер или бутылки: нажмите на переднюю половину полки и сдвиньте ее под заднюю половину.

- Чтобы разложить полку, потяните переднюю половину полки вперед.

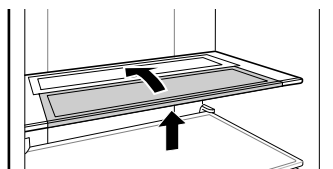

### Извлечение/установка полки на место

- 1 Держите обе стороны полки. Поднимите полку и снимите ее, потянув на себя.

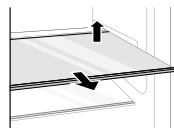

- 2 При установке сдвигайте полку внутрь до тех пор, пока она не встанет по месту в рамке.

### Лоток в дверце

#### Извлечение/установка лотка дверцы на место

- 1 Удерживая лоток за боковые стенки, приподнимите его и извлеките из дверцы холодильника.

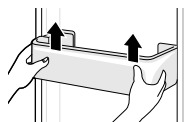

- 2 Выполните установку лотка дверцы в порядке, обратном порядку извлечения.

## Ящик морозильной камеры

### Извлечение/установка ящика морозильной камеры

- 1 Извлеките содержимое ящика. Удерживая ящик за ручку, аккуратно выдвиньте его до упора.
- 2 Поднимите ящик и потяните за него, чтобы извлечь его из холодильника.

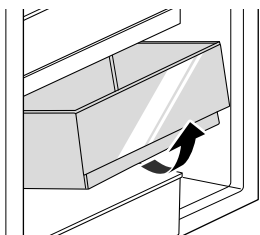

- 3 Для повторной установки слегка поверните его вперед, вставьте опору ящика ❶ в раму ❷ и задвиньте на место.

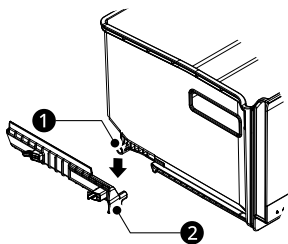

# ИНТЕЛЛЕКТУАЛЬНЫЕ ФУНКЦИИ

## Приложение LG ThinQ

Данная функция доступна только на моделях с Wi-Fi.

Приложение **LG ThinQ** позволяет управлять данным прибором с помощью смартфона.

## Функции приложения LG ThinQ

Подключайтесь к прибору со смартфона при помощи удобных интеллектуальных функций.

### Smart Diagnosis

- Если у вас возникли проблемы при использовании прибора, функция Smart Diagnosis поможет вам выявить ее причину.

### Настройки

- Позволяет задавать различные параметры на приборе и в приложении.

## ПРИМЕЧАНИЕ

- В следующих случаях необходимо обновить сетевую информацию для каждого устройства в приложении **LG ThinQ** в меню **Карты устройства > Настройки > Изменить сеть**.
  - беспроводной маршрутизатор изменен
  - пароль беспроводного маршрутизатора изменен
  - поставщик интернет-услуг изменен
- В целях улучшения продукта в приложение могут вноситься изменения без предварительного уведомления пользователя.
- Характеристики могут меняться в зависимости от модели.

## Установка приложения LG ThinQ и подключение устройства LG

### Модели с QR-кодом

Отсканируйте QR-код на устройстве с помощью камеры или приложения для считывания QR-кодов на смартфоне.

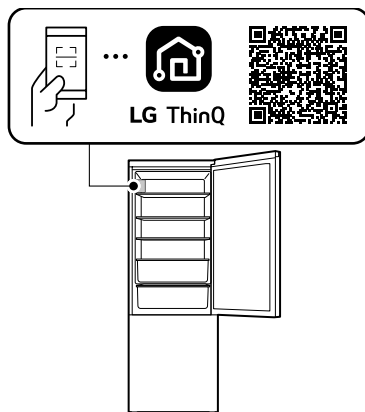

### Модели без QR-кода

- 1 Найдите приложение **LG ThinQ** в Google Play Store или Apple App Store и установите его на смартфон.
- 2 Запустите приложение **LG ThinQ** и войдите в систему под имеющейся учетной записью или создайте новую учетную запись LG.
- 3 Нажмите кнопку добавления (+) в приложении **LG ThinQ** для подключения устройства LG. Следуйте инструкциям в приложении для завершения процесса.

## ПРИМЕЧАНИЕ

- Чтобы проверить Wi-Fi соединение, убедитесь, что индикатор Wi-Fi на панели управления светится.

- Прибор поддерживает только сети Wi-Fi 2,4 ГГц. Чтобы проверить частоту вашей сети, обратитесь к поставщику услуг Интернет или см. инструкции к беспроводному маршрутизатору.
- Приложение **LG ThinQ** не предназначено для решения проблем с подключением к сети, а также неполадками и ошибками, вызванными сетевым подключением.
- Окружающая беспроводная среда может замедлить работу беспроводной сети.
- Если расстояние между устройством и беспроводным маршрутизатором слишком большое, сигнал ослабевает. Подключение может занять много времени или возможен сбой установки.
- Если возникли какие-либо проблемы при подключении прибора к сети Wi-Fi, это может быть вызвано тем, что прибор находится слишком далеко от маршрутизатора. Приобретите ретранслятор (усилитель сигнала) Wi-Fi, чтобы улучшить сигнал Wi-Fi.
- В зависимости от Интернет-провайдера с сетевым соединением могут возникать те или иные проблемы.
- Подключение Wi-Fi может быть не установлено или прервано из-за особенностей домашней сети.
- Устройство может не подключиться из-за проблем с беспроводной передачей сигнала. Отключите устройство от сети и подождите примерно минуту перед тем, как повторить попытку.
- Имя беспроводной сети (SSID) должно содержать английские буквы и цифры. (Не используйте специальные символы)
- Пользовательский интерфейс смартфона (ПИ) может отличаться в зависимости от операционной системы (ОС) и производителя.
- Если протокол безопасности маршрутизатора настроен на **WEP**, возможен сбой настройки сети. Измените его на другой протокол безопасности (рекомендуется **WPA2**) и снова подключите устройство.
- Для отключения функции Wi-Fi нажмите и удерживайте кнопку **Wi-Fi** в течение 3 секунд. Индикатор Wi-Fi погаснет.

- Чтобы повторно подключить устройство или добавить другого пользователя, нажмите и удерживайте кнопку **Wi-Fi** в течение 3 секунд, чтобы временно отключить функцию. Запустите приложение **LG ThinQ** и следуйте инструкциям в приложении для подключения устройства.

## Технические характеристики радиооборудования

Тип	Диапазон рабочих частот	Выходная мощность (макс.)
Беспроводная ЛВС	2400 МГц - 2483,5 МГц	< 100 мВт
Bluetooth *1		

\*1 Данная функция доступна только на некоторых моделях.

Версия ПО беспроводной функции: V 1,0

Пользователю: это устройство следует устанавливать на расстоянии не менее 20 см от прибора.

## Уведомление о программном обеспечении с открытым исходным кодом

Чтобы получить исходный код в соответствии с лицензиями GPL, LGPL, MPL и другими лицензиями с открытым исходным кодом, которые обязаны раскрывать исходный код, содержащийся в этом изделии, и получить доступ ко всем указанным условиям лицензии и уведомлениям об авторских правах, пожалуйста, посетите веб-сайт <https://opensource.lge.com>.

Компания LG Electronics также может предоставить открытый исходный код за плату, покрывающую связанные с этим расходы, по запросу, который следует отправить по адресу электронной почты [opensource@lge.com](mailto:opensource@lge.com).

Это предложение действительно для всех, кто получает эту информацию, в течение трех лет после нашей последней поставки этого изделия.

## Smart Diagnosis

Данная функция доступна только на некоторых моделях.

Данная функция служит для поиска и решения проблем с вашим прибором.

### ПРИМЕЧАНИЕ

- По причинам, не связанным с LGE, служба может не работать из-за внешних факторов, таких как, например, недоступность Wi-Fi, сбой соединения Wi-Fi, политика используемого магазина приложений или недоступность приложения.
- Функция может подвергаться изменениям без предварительного уведомления и может быть реализована по-разному в зависимости от местоположения пользователя.

## Использование функции LG ThinQ для выявления неисправностей

Если с вашим прибором, поддерживающим Wi-Fi, возникла проблема, он может передать данные о неисправности на смартфон через приложение **LG ThinQ**.

- Запустите приложение **LG ThinQ** и выберите функцию **Smart Diagnosis** в открывшемся меню. Следуйте инструкциям в приложении **LG ThinQ**.

## Использование звуковой диагностики для выявления неисправностей

\*1 Данная панель управления доступна только на некоторых моделях.

Чтобы использовать функцию звуковой диагностики, следуйте инструкциям, приведенным ниже.

- Запустите приложение **LG ThinQ** и выберите функцию **Smart Diagnosis** в открывшемся меню. Следуйте инструкциям по выполнению звуковой диагностики в приложении **LG ThinQ**.

### Панель управления 1: на дверце холодильника\*1

- 1 Нажмите кнопку **Lock (Блокировка)**, чтобы включить блокировку.
  - Если экран был заблокирован более 5 минут, его необходимо разблокировать, а затем заблокировать снова.
- 2 Нажмите кнопку **Freezer (Морозильная камера)** и удерживайте ее в течение 3 секунд или дольше.
- 3 Откройте дверцу и поднесите телефон к динамику в отверстии.

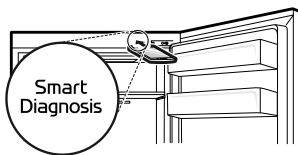

- 4 После окончания передачи данных данные о неисправности будут отображены в приложении.

### Панель управления 2: внутри холодильника\*1

- 1 Откройте дверцу холодильника.
- 2 Нажмите кнопку **Vacation (Отпуск)**.
  - Если дверца была открыта более 60 секунд, закройте дверцу и повторите шаги 1 и 2.

- Кнопка **Eco Friendly (Экологичный)** переименована в **Vacation (Отпуск)**.

- 3** Поднесите телефон к динамику в отверстии.

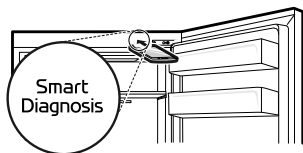

- 4** Нажмите и удерживайте кнопку **Freezer (Морозильная камера)** в течение не менее 3 секунд, одновременно держа телефон около динамика до полной передачи данных.

- 5** После окончания передачи данных данные о неисправности будут отображены в приложении.

## ПРИМЕЧАНИЕ

- Не перемещайте телефон в процессе передачи.

# ТЕХНИЧЕСКОЕ ОБСЛУЖИВАНИЕ

## Очистка

### Общие рекомендации по очистке

- Выполнение ручного размораживания, технического обслуживания или очистки прибора во время хранения продуктов в морозильной камере могут повысить температуру продуктов и сократить срок их хранения.
- Регулярно проводите очистку всех поверхностей, которые могут контактировать с продуктами.
- При чистке внутри или снаружи прибора не протирайте грубой щеткой, зубной пастой или горючими материалами. Не используйте чистящие средства, содержащие горючие вещества. Они могут вызвать обесцвечивание или повреждение прибора.
  - Горючие вещества: спирт (этанол, метанол, изопропиловый спирт, изобутиловый спирт и т. д.), растворитель, отбеливатель, бензол, воспламеняемые жидкости, абразив и т. д.
- После очистки проверьте кабель питания на предмет повреждений.

### Очистка наружной части

- При очистке наружных вентиляционных отверстий прибора при помощи пылесоса необходимо отсоединить кабель электропитания от розетки во избежание статического разряда, который может вывести из строя электронное оборудование или стать причиной поражения электрическим током. Рекомендуется регулярно очищать задние и боковые вентиляционные крышки для поддержания стабильной и экономичной работы прибора.
- Поддерживайте чистоту вентиляционных отверстий на наружной поверхности прибора. Блокировка вентиляционных отверстий может привести к возгоранию или повреждению прибора.

- Для очистки наружной поверхности прибора используйте губку или мягкую ткань и теплую воду с мягким моющим средством. Не используйте абразивы или агрессивные моющие средства. Вытрите насухо мягкой тканью. Не используйте загрязненную ткань для очистки дверей из нержавеющей стали. Всегда используйте специально отведенную для этого ткань и протирайте по направлению волокон. Это позволит уменьшить загрязнение и потускнение поверхности.

### Очистка внутренней части

- Перед снятием полки или ящика из внутренней части устройства извлеките все хранившиеся там продукты во избежание получения травм или повреждения устройства. В противном случае вес хранящихся продуктов может стать причиной травм.
- Снимите полки и ящики, промойте их водой с мягким моющим средством, а затем дайте им полностью высохнуть перед обратной установкой.
- Регулярно протирайте дверные прокладки и уплотнители водой с мягким моющим средством.
- Необходимо удалять пролитые продукты и пятна с лотков в дверце, поскольку их наличие может негативно сказаться на качестве хранения продуктов или даже привести к повреждению лотков.
- Запрещается мыть полки, дверные лотки или ящики в посудомоечной машине или в горячей воде. Эти детали могут деформироваться, а стекло может треснуть под воздействием высокой температуры.
- Автоматическая система размораживания в приборе предотвращает обледенение в нормальных условиях эксплуатации. Пользователям не нужно размораживать его вручную.

# ПОИСК И УСТРАНЕНИЕ НЕИСПРАВНОСТЕЙ

## Перед обращением в сервисный центр

### Охлаждение

Признаки	Возможная причина и решение
Охлаждение или заморозка продуктов не происходит.	<b>Имели ли место перебои электропитания?</b> <ul style="list-style-type: none"> <li>Проверьте, подается ли электропитание на другие устройства.</li> </ul>
	<b>Машина выключена из розетки.</b> <ul style="list-style-type: none"> <li>Правильно вставьте вилку в розетку.</li> </ul>
	<b>Возможно, в вашем доме перегорел предохранитель или сработал автоматический выключатель. Или же прибор подключен к розетке ВКЗЗ (выключатель системы короткого замыкания на землю), и сработал автоматический выключатель розетки.</b> <ul style="list-style-type: none"> <li>Проверьте главный распределительный щит и замените предохранитель или снова включите автоматический выключатель. Запрещается увеличивать емкость предохранителя. Если проблема связана с перегрузкой цепи, обратитесь к квалифицированному электрику.</li> <li>Снова включите автоматический выключатель на ВКЗЗ. Если проблеме не удастся устранить, обратитесь к электрику.</li> </ul>
Плохой уровень охлаждения или заморозки продуктов.	<b>Установлена ли температура холодильника или морозильной камеры в режим минимального охлаждения?</b> <ul style="list-style-type: none"> <li>Установите режим температуры холодильника или морозильной камеры на более холодное значение.</li> </ul>
	<b>Подвергается ли устройство воздействию прямых солнечных лучей или находится ли оно вблизи объектов, излучающих тепло, таких как, например, плита для приготовления пищи или обогреватель?</b> <ul style="list-style-type: none"> <li>Проверьте место установки устройства и установите устройство в другое место вдали от излучающих тепло объектов.</li> </ul>
	<b>Помещали ли вы горячие продукты питания в холодильник без предварительного охлаждения?</b> <ul style="list-style-type: none"> <li>Охлаждайте горячую пищу перед тем, как поместить в холодильный или морозильный отсек.</li> </ul>
	<b>Не перегружен ли холодильник продуктами?</b> <ul style="list-style-type: none"> <li>Обеспечьте наличие достаточного свободного пространства между продуктами.</li> </ul>
	<b>Полностью ли закрыты дверцы устройства?</b> <ul style="list-style-type: none"> <li>Полностью закройте дверцу и убедитесь в том, что хранящиеся продукты питания не мешают закрытию двери.</li> </ul>

Признаки	Возможная причина и решение
Плохой уровень охлаждения или заморозки продуктов.	<p><b>Достаточно ли свободного пространства вокруг устройства?</b></p> <ul style="list-style-type: none"> <li>Измените место установки таким образом, чтобы обеспечить достаточное пространство вокруг устройства.</li> </ul>
Внутри устройства присутствует неприятный запах.	<p><b>Установлен ли режим Warm (Слабое охлаждение) холодильника или морозильной камеры?</b></p> <ul style="list-style-type: none"> <li>Установите режим температуры холодильника или морозильной камеры на более холодное значение.</li> </ul>
	<p><b>Хранили ли вы продукты с резким запахом?</b></p> <ul style="list-style-type: none"> <li>Храните продукты с резким запахом в герметичных контейнерах.</li> </ul>
	<p><b>Овощи или фрукты в контейнере могли испортиться.</b></p> <ul style="list-style-type: none"> <li>Избавьтесь от испорченных овощей и очистите овощной контейнер. Не храните овощи в овощном контейнере слишком долго.</li> </ul>

## Конденсат и иней

Признаки	Возможная причина и решение
Конденсат внутри устройства или на дне крышки овощного контейнера.	<p><b>Помещали ли вы горячие продукты питания в холодильник без предварительного охлаждения?</b></p> <ul style="list-style-type: none"> <li>Охладите горячую еду перед тем, как класть в холодильник или морозильник.</li> </ul>
	<p><b>Дверца устройства была оставлена открытой?</b></p> <ul style="list-style-type: none"> <li>Несмотря на то что конденсат испарится вскоре после закрытия дверцы устройства, можно удалить его куском сухой ткани.</li> </ul>
	<p><b>Открывали ли вы дверцы устройства слишком часто?</b></p> <ul style="list-style-type: none"> <li>Конденсат может образовываться вследствие разницы температуры внутри устройства и снаружи. Удалите влагу куском сухой ткани и не открывайте дверцы слишком часто.</li> </ul>
	<p><b>Клали ли вы теплые или влажные продукты внутрь устройства без упаковки их в герметичные контейнеры?</b></p> <ul style="list-style-type: none"> <li>Храните продукты в закрытых или герметичных контейнерах.</li> </ul>
В морозильном отсеке образовался иней.	<p><b>Возможно, дверца неплотно закрыта.</b></p> <ul style="list-style-type: none"> <li>Следите за тем, чтобы продукты питания внутри холодильника не препятствовали закрытию дверцы, обязательно проверяйте, плотно ли закрыта дверца.</li> </ul>
	<p><b>Помещали ли вы горячие продукты питания в холодильник без предварительного охлаждения?</b></p> <ul style="list-style-type: none"> <li>Охлаждайте горячую пищу перед тем, как поместить в холодильный или морозильный отсек.</li> </ul>

Признаки	Возможная причина и решение
В морозильном отсеке образовался иней.	<b>Подача или выпуск воздуха из морозильного отсека затруднены?</b> <ul style="list-style-type: none"> <li>Следите за тем, чтобы отверстия для забора и выпуска воздуха не были засорены, чтобы обеспечивать циркуляцию воздуха внутри устройства.</li> </ul>
	<b>Морозильный отсек переполнен?</b> <ul style="list-style-type: none"> <li>Обеспечьте наличие свободного пространства между продуктами.</li> </ul>
Образование инея или конденсата внутри или снаружи устройства.	<b>Часто ли вы открывали и закрывали дверцу устройства? Дверца устройства закрыта не полностью?</b> <ul style="list-style-type: none"> <li>Иней или конденсат могут формироваться при проникновении в устройство наружного воздуха. Не открывайте дверцы слишком часто.</li> </ul>
	<b>Высокая ли влажность в месте установки?</b> <ul style="list-style-type: none"> <li>Конденсат может появляться на наружных деталях устройства, если в месте установки слишком высокая влажность или при большом количестве осадков. Удалите влагу куском сухой ткани.</li> </ul>
Боковая или передняя стенки устройства теплые.	<b>Эти участки устройства оснащены противоконденсатными трубками для уменьшения количества конденсата вокруг дверцы.</b> <ul style="list-style-type: none"> <li>Трубка отвода тепла для предотвращения возникновения конденсата установлена в передней и боковой частях устройства. Сразу после установки или в течение летних месяцев она может довольно сильно нагреваться. Можете быть уверены, это не является признаком неисправности.</li> </ul>
Вода внутри или снаружи устройства.	<b>Не происходит ли утечка воды вблизи устройства?</b> <ul style="list-style-type: none"> <li>Проверьте, не происходит ли утечки воды из-под раковины или из другого места.</li> </ul>
	<b>Имеется ли на дне устройства вода?</b> <ul style="list-style-type: none"> <li>Проверьте, появляется ли вода из-за оттаивания продуктов, повреждения или поломки контейнера в результате падения.</li> </ul>

## Детали и характеристики

Признаки	Возможная причина и решение
Дверца холодильника неплотно закрыта.	<b>Наклонено ли устройство вперед?</b> <ul style="list-style-type: none"> <li>Отрегулируйте переднюю ножку, чтобы слегка поднять лицевую сторону устройства.</li> </ul>
	<b>Были ли полки установлены должным образом?</b> <ul style="list-style-type: none"> <li>Измените положение полок при необходимости.</li> </ul>

Признаки	Возможная причина и решение
<b>Дверца холодильника неплотно закрыта.</b>	<p><b>Закрывали ли вы дверцу с приложением излишнего усилия?</b></p> <ul style="list-style-type: none"> <li>Если закрывать дверцу слишком быстро или прикладывать для ее закрытия слишком большое усилие, дверца может оставаться открытой в течение короткого промежутка времени перед закрытием. Старайтесь не хлопнуть дверцей при закрытии. Закрывайте дверцу, не прикладывая большого усилия.</li> </ul>
<b>Дверца устройства открывается со значительным усилием.</b>	<p><b>Вы открывали дверь сразу же после ее закрытия?</b></p> <ul style="list-style-type: none"> <li>Если попытаться открыть дверцу устройства в течение одной минуты после закрывания, возможны трудности в связи с давлением внутри устройства. Попробуйте открыть дверцу устройства через несколько минут, после стабилизации уровня давления внутри устройства.</li> </ul>
<b>Лампа внутреннего освещения устройства не работает.</b>	<p><b>Неисправность лампы</b></p> <ul style="list-style-type: none"> <li>Закройте дверцу и снова откройте. Если лампа не загорается, обратитесь в центр поддержки клиентов LG Electronics. Не пытайтесь самостоятельно извлечь лампу.</li> </ul>

## Шумы

Признаки	Возможная причина и решение
<b>Устройство работает шумно и издает странные звуки.</b>	<p><b>Устройство установлено на непрочной поверхности или не было выровнено должным образом?</b></p> <ul style="list-style-type: none"> <li>Установите устройство на ровный прочный пол.</li> </ul>
	<p><b>Касается ли задняя стенка устройства стены?</b></p> <ul style="list-style-type: none"> <li>Выберите место установки так, чтобы обеспечить достаточное свободное пространство вокруг устройства.</li> </ul>
	<p><b>Находятся ли за устройством какие-либо предметы?</b></p> <ul style="list-style-type: none"> <li>Удалите предметы, лежащие за устройством.</li> </ul>
	<p><b>Расположен ли какой-либо предмет на устройстве?</b></p> <ul style="list-style-type: none"> <li>Снимите все предметы, расположенные на устройстве.</li> </ul>
<b>Щелкающие звуки</b>	<p><b>Процесс управления оттаиванием может сопровождаться щелчками при автоматическом запуске и завершении процесса оттаивания. Работа терморегулятора (или устройства управления холодильником на некоторых моделях) также сопровождается щелчками при включении и отключении.</b></p> <ul style="list-style-type: none"> <li>Устройство исправно.</li> </ul>
<b>Дребезжание</b>	<p><b>Устройство не установлено на полу ровно.</b></p> <ul style="list-style-type: none"> <li>Пол слабый или неровный или необходимо выровнять регулируемые ножки.</li> </ul>

Признаки	Возможная причина и решение
<b>Дребезжание</b>	<p><b>Устройство с компрессором было перемещено во время эксплуатации.</b></p> <ul style="list-style-type: none"> <li>• Нормальная работа. Если компрессор не перестанет дребезжать через три минуты, отключите и снова включите питание устройства.</li> </ul>
<b>Свистящие звуки</b>	<p><b>Электродвигатель вентилятора испарителя обеспечивает циркуляцию воздуха в холодильнике и морозильной камере.</b></p> <ul style="list-style-type: none"> <li>• Устройство исправно.</li> </ul>
	<p><b>Воздух отводится из конденсатора при помощи вентилятора конденсатора.</b></p> <ul style="list-style-type: none"> <li>• Устройство исправно.</li> </ul>
<b>Журчащие звуки</b>	<p><b>Поток хладагента через систему охлаждения.</b></p> <ul style="list-style-type: none"> <li>• Устройство исправно.</li> </ul>
<b>Хлопающие звуки</b>	<p><b>Сжатие и расширение внутренних стенок вследствие изменения температуры.</b></p> <ul style="list-style-type: none"> <li>• Устройство исправно.</li> </ul>
<b>Вибрация</b>	<p><b>Если боковые или задняя стенка устройства касаются стены помещения или стенок шкафа, это может стать причиной шумов даже при нормальном уровне вибрации.</b></p> <ul style="list-style-type: none"> <li>• Для предотвращения шума убедитесь в том, что боковые стороны и задняя стенка устройства не соприкасаются со стеной помещения или стенками шкафа.</li> </ul>

## Wi-Fi

Признаки	Возможная причина и решение
<b>Ваш домашний прибор и смартфон не подключены к сети Wi-Fi.</b>	<p><b>Пароль для сети Wi-Fi, к которой вы пытаетесь подключиться, неправильный.</b></p> <ul style="list-style-type: none"> <li>• Найдите сеть Wi-Fi, подключенную к вашему смартфону, и удалите ее, потом зарегистрируйте свое устройство в приложении <b>LG ThinQ</b>.</li> </ul>
	<p><b>Передача мобильных данных для вашего смартфона включена.</b></p> <ul style="list-style-type: none"> <li>• Выключите функцию <b>Мобильные данные</b> своего смартфона и зарегистрируйте устройство, используя сеть Wi-Fi.</li> </ul>
	<p><b>Имя беспроводной сети (SSID) настроено неправильно.</b></p> <ul style="list-style-type: none"> <li>• Имя беспроводной сети (SSID) должно содержать английские буквы и цифры. (Не используйте специальные символы)</li> </ul>

Признаки	Возможная причина и решение
<b>Ваш домашний прибор и смартфон не подключены к сети Wi-Fi.</b>	<b>Частота маршрутизатора не 2,4 ГГц.</b> <ul style="list-style-type: none"><li>• Поддерживается только частота маршрутизатора 2,4 ГГц. Настройте беспроводной маршрутизатор на 2,4 ГГц и подключите прибор к беспроводному маршрутизатору. Чтобы проверить частоту маршрутизатора, обратитесь к своему поставщику Интернет-услуг или производителю маршрутизатора.</li></ul>
	<b>Расстояние между прибором и маршрутизатором слишком большое.</b> <ul style="list-style-type: none"><li>• Если расстояние между прибором и маршрутизатором слишком большое, сигнал может быть слабым и подключение может не настраиваться правильно. Измените место нахождения маршрутизатора, чтобы он находился ближе к прибору.</li></ul>

# ПРИЛОЖЕНИЕ

## Информация

### Поддержка



Продукция LG сертифицирована. Информацию по сертификации наших приборов, данные о номере сертификата и сроке его действия, Вы можете получить в Службе поддержки клиентов.

Название модели	GA-B509***L / GA-B459***L / GA-B509***M / GA-B459***M
Производитель	ООО ""ЛГ Электроникс РУС"" 143160, Российская Федерация, Московская область, Рузский муниципальный округ, территория Минское шоссе, километр 86-й, дом 9

## Гарантия

### ГАРАНТИЯ LG ELECTRONICS НЕ РАСПРОСТРАНЯЕТСЯ НА СЛЕДУЮЩИЕ СЛУЧАИ:

- 1) Выезд Представителя LG Electronics для доставки, разгрузки, установки и подключения Продукта; модификация электропроводки Продукта и/или в месте нахождения (установки) Продукта или исправление несанкционированного ремонта/установки Продукта.
- 2) Отказ Продукта или замена плавких предохранителей вследствие сбоев питания, больших скачков напряжения или неверных характеристик электрической сети в месте нахождения (установки) Продукта.
- 3) Отказ или ограниченная работоспособность Продукта вследствие его неверной установки или подключения (например, установка в ниши, препятствующие естественной вентиляции).
- 4) Ущерб, возникший в результате эксплуатации Продукта в агрессивной среде или вопреки инструкциям, изложенным в руководстве пользователя.
- 5) Повреждение изделия, вызванное стихийным бедствием или несчастным случаем; ущерб, нанесённый насекомыми или вредителями, ударом молнии, ураганом, пожаром или наводнением.
- 6) Прекращение работы Продукта и/или повреждения продукта, связанные с действиями Покупателя или третьего лица, за исключением Авторизованного сервисного центра LG Electronics, а также изменением его конструкции и/или электрической схемы.
- 7) Прекращение работы Продукта и/или повреждения Продукта, связанные с коммерческим или промышленным применением, а также использованием аксессуаров, узлов, деталей или чистящих средств, не рекомендованных LG Electronics.
- 8) Повреждения при перевозке и/или перемещении, включая царапины, вмятины, сколы, задиры и/или другие повреждения отделки Продукта, если они не связаны с дефектом материала (детали) и производства.

- 9) Повреждения и/или отсутствие деталей в любых выставочных, неупакованных или восстановленных изделиях.
- 10) Изделия со снятыми, изменёнными и/или нечитаемыми оригинальными серийными номерами. Модель, серийный номер необходимы для проверки гарантии.
- 11) Увеличение расходов на коммунальные услуги и дополнительные коммунальные расходы.
- 12) Замена ламп и/или любых расходных деталей.
- 13) Сервисные работы, связанные с перенавешиванием дверей Продукта, а также на дефекты, возникшие в результате неквалифицированным самостоятельным (силами Покупателя или третьего лица за исключением Авторизованного сервисного центра LG Electronics) перенавешиванием.
- 14) Использование дополнительных аксессуаров (полки, дверные корзины, ящики, ручки и т.д.), первоначально не включённых в комплектацию данной модели Продукта.
- 15) Выезд сервисного инженера LG Electronics с целью обучения потребителя использованию и эксплуатации Продукта.
- 16) Повреждения, вызванные неправильным использованием, грубым обращением, неправильной установкой, ненадлежащим ремонтом или обслуживанием Продукта. В категорию неправильного ремонта входит использование деталей (материалов), не рекомендованных LG Electronics.
- 17) Повреждения прибора (трещины пластика, отслоения покрытия, обесцвечивание), вызванные применением средств, содержащих горючие вещества: спирт(этанол, метанол, изопропиловый спирт, изобутиловый спирт и т.д.), растворитель, бензин, легковоспламеняющиеся жидкости, абразивные или отбеливающие вещества внутри или снаружи прибора для его чистки.

**Для заметок**

