



MANUEL D'UTILISATION

# BARRE DE SON

## Wi-Fi

---

Veillez lire attentivement ce manuel avant d'utiliser votre appareil et conservez-le pour référence ultérieure.

Modèle

SC9S (SC9S, SPS8-W)

SC9S (SC9S, SPS8V-W)

# Guide rapide de la barre de son

## Installation et utilisation de l'appareil

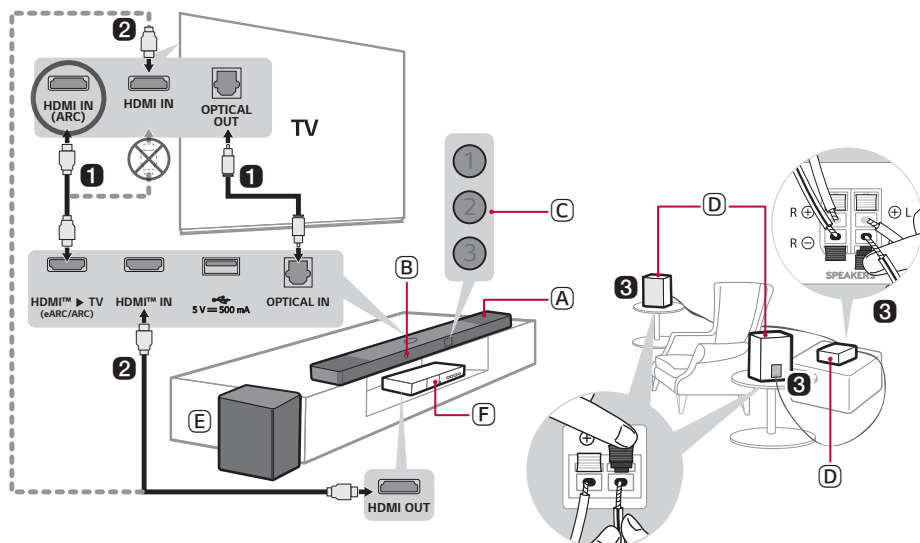

- 1** Connectez la barre de son à votre téléviseur à l'aide d'un câble optique ou d'un câble HDMI.



- (A) Barre de son
- (B) Récepteur de télécommande
- (C) Voyants à DEL de l'état (①②③)
- (D) Haut-parleurs arrière / récepteur sans fil (vendus séparément, SPQ8-S)
- (E) Caisson de basses sans fil - Installez-le près de la barre de son.
- (F) Périphérique externe - (lecteur Blu-ray, console de jeu, etc.)

- 2 Si vous utilisez un périphérique externe (p. ex. décodeur, lecteur Blu-ray, console de jeu, etc.), connectez-le à la barre de son ou au téléviseur à l'aide d'un câble HDMI.
- 3 Si vous avez acheté les haut-parleurs arrière et le récepteur sans fil vendus séparément, connectez les haut-parleurs arrière au récepteur sans fil à l'aide d'un câble haut-parleur. Lors de la connexion des haut-parleurs arrière au récepteur sans fil, connectez le câble rayé noir à la borne négative de chaque haut-parleur et l'autre câble à la borne positive de chaque haut-parleur.
- 4 Connectez l'alimentation dans l'ordre suivant : caisson de basses sans fil → récepteur sans fil → barre de son. Mettez ensuite la barre de son sous tension. Lorsque la connexion est automatiquement établie avec la barre de son, les voyants à DEL sur le caisson de basses sans fil et le récepteur sans fil s'allument en vert. (→ Voir « Connexion de l'appareil » à la page 6.)



## 5 Utilisation de l'appareil avec votre téléviseur (→ Voir « Connexion à l'aide d'un câble optique », « Connexion à l'aide d'un câble HDMI », « Connexion par Bluetooth », « Connexion d'un périphérique externe par HDMI A » aux pages 36, 38, 40, 41.)

- 1 Appuyez plusieurs fois sur le bouton **Fonction**  jusqu'à ce que les DEL1 et DEL2 s'allument en blanc. Si vous utilisez un périphérique externe connecté par câble HDMI<sup>MC</sup> à la barre de son, appuyez plusieurs fois sur le bouton **Fonction**  jusqu'à ce que les DEL1 et DEL3 s'allument en blanc.
- 2 Dans les paramètres de votre téléviseur, réglez le haut-parleur de sortie sur [HDMI ARC], [Optique] ou [Haut-parleur externe].

## 6 Connexion de l'appareil à votre téléphone intelligent par Wi-Fi (→ Voir « Connexion avec un téléphone intelligent par Wi-Fi » à la page 17.)

- 1 Connectez votre téléphone intelligent au Wi-Fi.
- 2 Installez l'**application LG Sound Bar** à partir de Google Play ou de l'App Store.
- 3 Exécutez l'**application LG Sound Bar** et suivez les instructions.
- 4 L'appareil sera connecté à votre téléphone intelligent, et vous pourrez le commander à l'aide de l'**application LG Sound Bar**.

## 7 Connexion de l'appareil à votre téléphone intelligent par Bluetooth (→ Voir « Connexion par Bluetooth » à la page 45.)

- 1 Touchez le bouton **Paramètres**  sur votre téléphone intelligent et sélectionnez  **Bluetooth**. Activez la fonction **Bluetooth**. ( Désactivée >  Activée)
- 2 Appuyez sur le bouton **Jumeler Bluetooth** . Après un moment, la DEL2 clignote en bleu.
- 3 Trouvez et touchez « LG\_Speaker\_SC9S\_XXXX » ou le nom que vous avez enregistré dans l'application Google Home.
- 4 Lorsque le produit est connecté à votre téléphone intelligent par **Bluetooth**, toutes les DEL s'allument en bleu.

## Connexion manuelle de la barre de son au caisson de basses sans fil ou au récepteur sans fil (→ Voir « Connexion manuelle du caisson de basses sans fil », « Connexion manuelle » aux pages 8, 10.)

Si vous voyez une DEL rouge sur le caisson de basses sans fil ou à l'avant du récepteur sans fil, cela signifie que la barre de son n'est pas connectée aux haut-parleurs. Si c'est le cas, connectez-les dans l'ordre suivant.

- ① Appuyez sur le bouton **Alimentation** (🔌) de la barre de son pour la mettre hors tension.
- ② Appuyez sur le bouton **Pairing (PAIRING)** au dos du caisson de basses ou du récepteur sans fil déconnecté. Vérifiez si chaque DEL clignote en vert.
  - Si vous voyez toujours une DEL rouge sur le caisson de basses sans fil, appuyez à nouveau sur le bouton à l'arrière du caisson de basses et maintenez-le enfoncé.
- ③ Appuyez sur le bouton **Alimentation** (🔌) de la barre de son pour la mettre sous tension.
- ④ Lorsque la connexion est établie, vous verrez un voyant à DEL vert sur le caisson de basses sans-fil ou sur le devant du récepteur sans fil.

# Table des matières

## Guide rapide de la barre de son

- 2 Installation et utilisation de l'appareil

## Installation

- 6 Connexion de l'appareil
- 17 Connexion avec un téléphone intelligent par Wi-Fi
- 21 Réinitialisation de l'appareil

## Exploration de l'appareil

- 22 Devant
- 27 Arrière
- 28 Exploration de la télécommande

## Différents réglages pratiques

- 31 Des fonctions pratiques
- 32 Comment modifier les paramètres
- 34 Réglage du son
- 35 Fonction de retour vocal

## Connexion à un téléviseur

- 36 Connexion à l'aide d'un câble optique
- 38 Connexion à l'aide d'un câble HDMI
- 40 Connexion par Bluetooth

## Connexion à un périphérique externe

- 41 Connexion à l'aide d'un câble HDMI
- 44 Connexion à l'aide d'un câble optique

## Utilisation du produit comme système de son

- 45 Connexion par Bluetooth
- 48 Connexion d'un périphérique de stockage USB
- 50 Utilisation de l'application LG Sound Bar
- 51 Compatibilité avec l'Assistant Google

- 52 Compatibilité avec Apple AirPlay
- 53 Connexion à Spotify
- 54 Compatibilité avec Alexa
- 55 Tidal Connect

## Installation du produit avec un téléviseur de LG

- 56 Vérification avant l'installation avec le téléviseur
- 59 Prémontage
- 62 Fixation du téléviseur avec la barre de son fixée sur un mur
- 63 Intallation du téléviseur sur socle avec la barre de son
- 65 Démontage

## Mesures de sécurité

- 66 Sécurité et réglementation
- 69 La prévention d'une mauvaise utilisation du produit

## Avant de signaler un dysfonctionnement de l'appareil

- 73 Dépannage

## Annexe

- 79 Caractéristiques techniques
- 81 Marques déposées et licences
- 82 Ce que vous devez savoir sur les services réseau
- 82 Renseignements sur l'avis de logiciel libre
- 83 Manipulation de l'appareil

# Installation

## Connexion de l'appareil

Vous pouvez profiter d'un son plus riche en connectant la barre de son au caisson de basses sans fil.

### Connexion automatique du caisson de basses sans fil

Une fois que l'installation est terminée, le caisson de basses sans fil sera automatiquement connecté à la barre de son.

Connectez la barre de son au caisson de basses dans l'ordre suivant.

- 1 Branchez le cordon d'alimentation sur le caisson de basses sans fil.
- 2 Branchez le cordon d'alimentation connecté au caisson de basses sans fil sur une prise.
- 3 Branchez le câble d'alimentation sur l'adaptateur c.a.
- 4 Branchez le câble de l'adaptateur c.a. sur la borne DC IN (entrée adaptateur c.a.) à l'arrière de l'appareil.
- 5 Branchez le câble d'alimentation connecté à l'adaptateur c.a. sur une prise de courant.

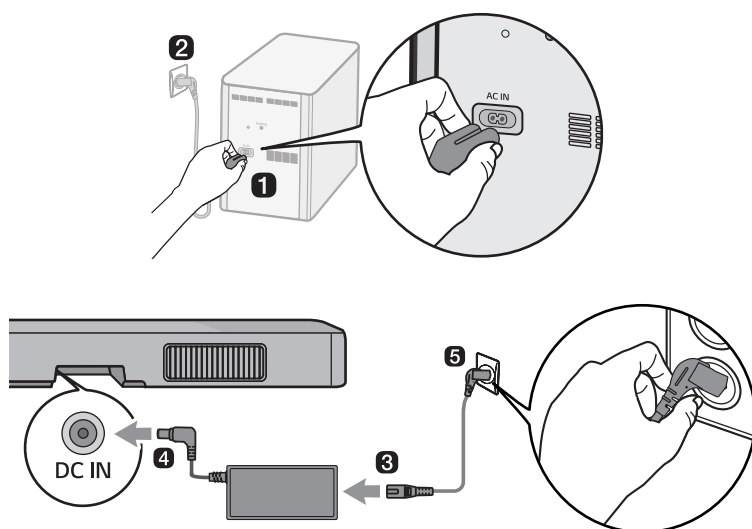

- 6 Lorsque la connexion est automatiquement établie, vous verrez le voyant du caisson de basses sans fil s'allumer en vert.

#### ✓ Remarque

- Veillez à utiliser l'adaptateur c.a. fourni. L'utilisation d'autres adaptateurs c.a. peut entraîner un dysfonctionnement et annuler la garantie de l'appareil.

## Vérification de la connexion avec la DEL du caisson de basses sans fil

---

Vous pouvez vérifier l'état de la connexion en regardant la DEL sur le caisson de basses sans fil.

Couleur de la DEL	État
Vert clignotant	Connexion en cours
Vert	Connexion réussie
Rouge	Mauvaise connexion, ou bien le caisson de basses est en attente
Éteint	Le cordon d'alimentation n'est pas branché.

# Connexion manuelle du caisson de basses sans fil

Si vous voyez un voyant rouge sur le caisson de basses sans fil, cela signifie que la barre de son n'est pas connectée au caisson de basses. Si c'est le cas, connectez-les dans l'ordre suivant.

- 1 Appuyez sur le bouton **Alimentation** (🔌) de la barre de son pour la mettre hors tension.
- 2 Appuyez sur le bouton **Pairing** sur le caisson de basses sans fil. Vérifiez si le voyant du caisson de basses clignote en vert. Si vous voyez toujours une DEL rouge au dos du caisson de basses sans fil, appuyez de nouveau sur le bouton au dos du caisson de basses et maintenez-le enfoncé.

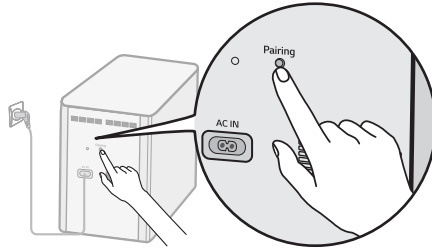

- 3 Appuyez sur le bouton **Alimentation** (🔌) de la barre de son pour la mettre sous tension.
- 4 Lorsque la connexion est établie, vous verrez le voyant lumineux du caisson de basses sans fil s'allumer en vert.

## ✓ Remarques

- Installez la barre de son le plus près possible du caisson de basses sans fil. Plus la distance entre la barre de son et le caisson de basses sans fil est petite, meilleure est la qualité du son.
- Assurez-vous qu'il n'y a pas d'obstacles entre la barre de son et le caisson de basses sans fil.
- Pour éviter les interférences sans fil, maintenez une distance d'au moins 1 m (3,3 pi) entre la barre de son, ou le caisson de basses sans fil, et tout périphérique qui génère de fortes ondes électromagnétiques (p. ex. les routeurs sans fil, les fours à micro-ondes, etc.).

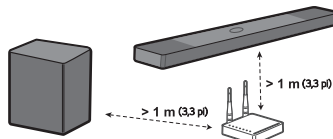

# Connexion des haut-parleurs arrière au récepteur sans fil (SPQ8-S, vendu séparément)

## Connexion automatique

Une fois que l'installation est terminée, le récepteur sans fil sera automatiquement connecté à la barre de son. Connectez la barre de son au récepteur sans fil dans l'ordre suivant.

- 1 Connectez les câbles de haut-parleur aux bornes correspondantes sur les haut-parleurs arrière (gauche, droit). Connectez le câble rayé noir à la borne négative et l'autre câble à la borne positive.
- 2 Connectez les câbles des haut-parleurs arrière (gauche, droit) au récepteur sans fil.

Couleur de la borne du récepteur	Position du haut-parleur
Bleu	(L) Arrière gauche
Gris	(R) Arrière droit

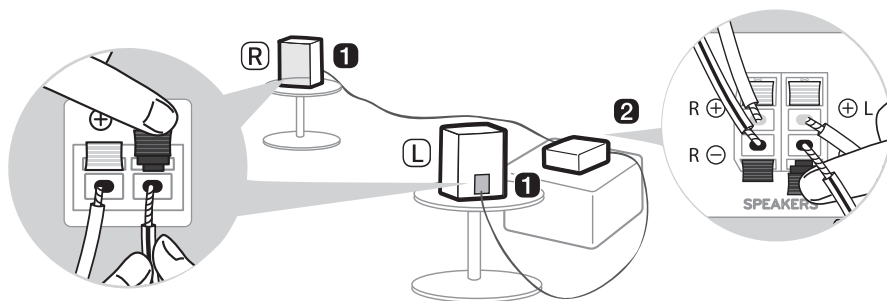

- 3 Branchez le cordon d'alimentation dans le récepteur sans fil.
- 4 Branchez le cordon d'alimentation connecté au récepteur sans fil sur une prise.
- 5 Appuyez sur le bouton **Alimentation** (🔌) de la barre de son pour la mettre sous tension.
- 6 Lorsque la connexion est automatiquement établie, la DEL à l'avant du récepteur sans fil s'allume en vert.

## ✓ Remarques

- Utilisez uniquement les haut-parleurs fournis avec l'appareil. L'utilisation d'autres haut-parleurs peut provoquer un dysfonctionnement.
- Connectez les câbles de haut-parleur aux bornes correspondantes. Connectez le câble positif à la borne positive et le câble négatif à la borne négative. Un câble mal branché déformera le son ou ne produira pas de basses.
- Connectez le produit aux haut-parleurs et aux câbles fournis au moment de l'achat du produit.
  - Si vous connectez le produit à des haut-parleurs ou à des câbles autres que ceux fournis au moment de l'achat du produit, il peut y avoir une détérioration de la qualité du son ou un dysfonctionnement des haut-parleurs.
- Lorsque vous connectez des haut-parleurs au produit, connectez un seul haut-parleur au port de sortie correspondant au haut-parleur.
  - Si vous connectez plusieurs haut-parleurs à un seul port de sortie, cela peut entraîner un dysfonctionnement du produit ou des haut-parleurs.

## Vérification de l'état d'une connexion avec la couleur de la DEL

Vous pouvez vérifier l'état d'une connexion avec la DEL à l'avant du récepteur sans fil.

Couleur de la DEL	État
Vert clignotant	Connexion en cours
Vert	Connecté réussie
Rouge	Mauvaise connexion, ou bien le récepteur est en attente
Éteint	Le cordon d'alimentation n'est pas branché.

## Connexion manuelle

Si vous voyez une DEL rouge au dos du récepteur sans fil, cela signifie que la barre de son n'est pas connectée au récepteur. Si c'est le cas, connectez-les dans l'ordre suivant.

- 1 Appuyez sur le bouton **Alimentation** (🔌) de la barre de son pour la mettre hors tension.
- 2 Appuyez sur le bouton **PAIRING** au dos du récepteur sans fil. Vérifiez si la DEL à l'avant du récepteur sans fil clignote en vert.

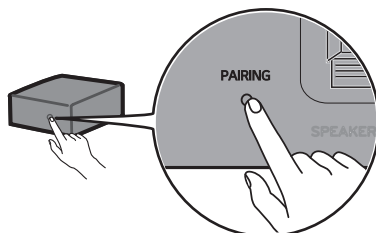

- 3 Appuyez sur le bouton **Alimentation** (🔌) de la barre de son pour la mettre sous tension.
- 4 Lorsque la connexion est établie, la DEL à l'avant du récepteur sans fil s'allume en vert.

### ✓ Remarques

- Gardez les haut-parleurs arrière à au moins 30 cm (11,8 po) du téléviseur ou du moniteur.
- Pour éviter les interférences sans fil, maintenez une distance d'au moins 1 m (3,3 pi) entre la barre de son, ou le récepteur sans fil, et tout périphérique qui génère de fortes ondes électromagnétiques (p. ex. les routeurs sans fil, les fours à micro-ondes, etc.).

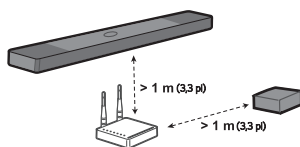

## Fixation du tore magnétique (facultatif)

---

Un tore magnétique peut ne pas être fourni en fonction des normes nationales.

### Fixation du tore magnétique aux câbles de haut-parleur

Fixez le tore magnétique aux câbles pour réduire le bruit radioélectrique.

- 1 Tirez la pièce [a] pour ouvrir le tore magnétique.
- 2 Enroulez deux fois les câbles de haut-parleur du récepteur sans fil autour du tore magnétique. Une distance d'environ 18 cm (7,1 po) est nécessaire entre le récepteur sans fil et le noyau de ferrite.
- 3 Fermez le tore magnétique jusqu'à ce que vous entendiez un clic.

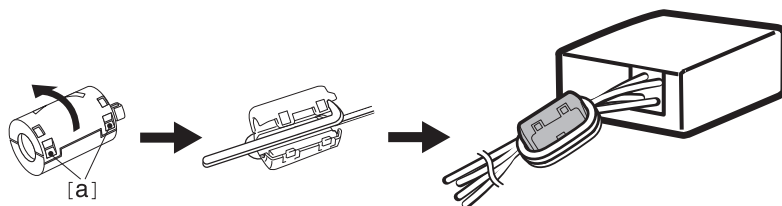

## Configuration du son ambiophonique

La fonction de son ambiophonique vous permet d'entendre un son 3D immersif produit par plusieurs canaux audio à partir des haut-parleurs, indépendamment des canaux de l'enregistrement original.

Par exemple, si vous écoutez de la musique enregistrée avec 2.0 canaux avec des effets sonores standards alors que les haut-parleurs arrière sans fil sont connectés, vous pouvez entendre la différence suivante.

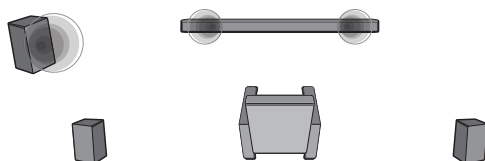

Lorsque le son ambiophonique est désactivé

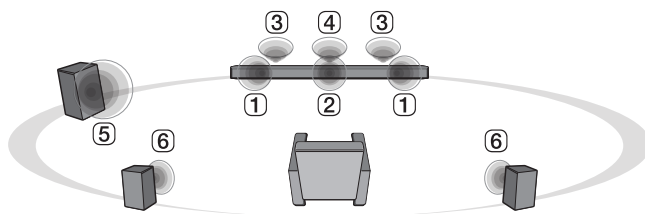

Lorsque le son ambiophonique est activé

### ✓ Remarque

• Les haut-parleurs sont placés comme suit.

- ① Haut-parleurs avant
- ② Haut-parleur central
- ③ Haut-parleurs supérieurs pour le son en hauteur
- ④ Haut-parleurs centraux supérieurs pour le son en hauteur
- ⑤ Caisson de basses
- ⑥ Haut-parleurs arrière

## Mise en marche et arrêt du son ambiophonique

- 1 Appuyez sur le bouton **Paramètres** . La DEL2 clignote en blanc.

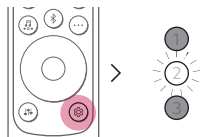

- 2 Lorsque la DEL2 clignote, appuyez une fois sur le bouton **Droite** pour choisir le réglage du son ambiophonique.

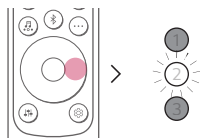

- 3 Pendant que la DEL2 clignote, appuyez sur le bouton **Haut/Bas**. Si le réglage du son ambiophonique est activé, la DEL1 clignote en blanc. Si le réglage du son ambiophonique est désactivé, la DEL3 clignote en blanc.

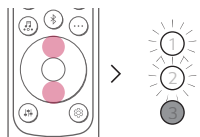



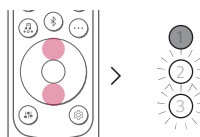



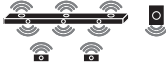

(Marche)

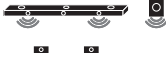

(Arrêt)







## Son du haut-parleur basé sur les canaux d'entrée

Effets sonores		
Entrée	Sortie	
	Haut-parleurs arrière non connectés	Haut-parleurs arrière connectés
<b>AI SOUND PRO</b>		
Son personnalisé avec intelligence artificielle		
2.0 canaux		
5.1 canaux		
7.1 canaux ou plus		
7.1.4 canaux		
<b>STANDARD</b>		
Vous pouvez profiter d'un son optimisé.		
2.0 canaux		
5.1 canaux		
7.1 canaux ou plus		
7.1.4 canaux		

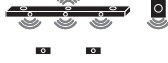
Effets sonores		
Entrée	Sortie	
	Haut-parleurs arrière non connectés	Haut-parleurs arrière connectés



### MUSIC

Vous pouvez profiter d'un meilleur son optimisé pour la musique.

2.0 canaux		
5.1 canaux		
7.1 canaux ou plus		
7.1.4 canaux		



### CINEMA





Son 3D cinématographique

2.0 canaux		
5.1 canaux		
7.1 canaux ou plus		
7.1.4 canaux		

### CLEAR VOICE PRO

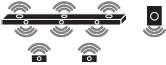
La fonction Voix claires améliore la qualité du son de la voix

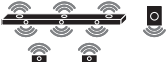
2.0 canaux		
5.1 canaux		
7.1 canaux ou plus		
7.1.4 canaux		

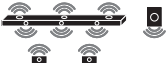
Effets sonores		
Entrée	Sortie	
	Haut-parleurs arrière non connectés	Haut-parleurs arrière connectés
<b>SPORTS</b>		
Son réaliste comme dans un stade		
2.0 canaux		
5.1 canaux		
7.1 canaux ou plus		
7.1.4 canaux		
<b>GAME</b>		
Son optimisé pour le jeu		
2.0 canaux		
5.1 canaux		
7.1 canaux ou plus		
7.1.4 canaux		
<b>BASS BLAST (BASS BLAST+)</b>		
Son avec basses amplifiées		
2.0 canaux		
5.1 canaux		
7.1 canaux ou plus		
7.1.4 canaux		

# Connexion avec un téléphone intelligent par Wi-Fi

L'application **LG Sound Bar** permet de connecter l'appareil au réseau et de le contrôler.

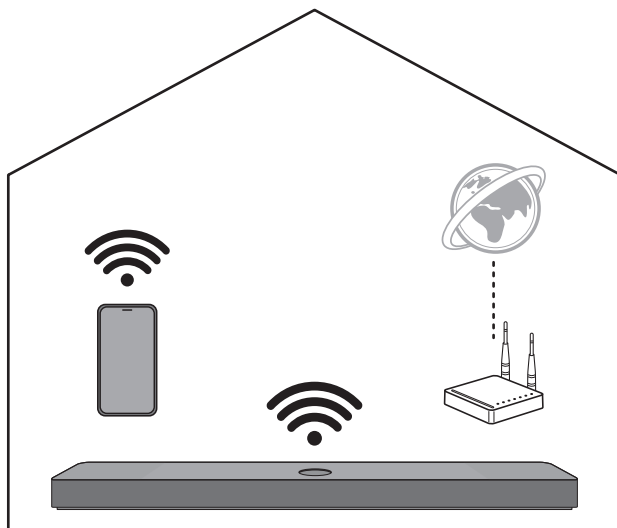

## Veillez d'abord vérifier ce qui suit.

- Avez-vous un routeur sans fil?
  - Pour connecter votre téléphone intelligent et le produit par Wi-Fi, vous devez disposer d'un routeur sans fil connecté à Internet.
  - Assurez-vous qu'ils sont tous deux connectés au même réseau Wi-Fi.
  - Si le signal du routeur sans fil est faible, il se peut qu'il ne puisse pas se connecter. Rapprochez le routeur de la barre de son ou repositionnez-le loin des obstacles.
- Est-ce que la fonction **Bluetooth** est activée sur votre téléphone intelligent?
  - Activez la fonction **Bluetooth** sur votre téléphone intelligent.
  - Si la fonction **Bluetooth** est activée, vous pouvez facilement vous connecter au Wi-Fi. Si la fonction **Bluetooth** est désactivée, l'appareil peut ne pas être enregistré dans l'**application LG Sound Bar**.
- L'**application LG Sound Bar** est offerte dans les versions répertoriées ci-dessous.
  - Android<sup>MC</sup> OS : Version 6.0 (ou ultérieure)
  - iOS : Version 12 (ou ultérieure)
  - Les versions minimales prises en charge pour chaque système d'exploitation peuvent changer ultérieurement.

# Installation de l'application

---

Installez l'**application LG Sound Bar** sur votre téléphone intelligent. Pour installer l'**application LG Sound Bar**, vous pouvez balayer le code QR ou bien la télécharger depuis Google Play ou l'App Store.

## Télécharger avec un code QR

- 1 Balayez le code QR ci-dessous avec une application de balayage de code QR.
- 2 Vous serez dirigé vers une page où vous pouvez télécharger l'**application LG Sound Bar**. Tapez l'application pour l'installer.



(Android)



(iOS)

---

## Télécharger depuis Google Play ou l'App Store

Accédez à Google Play ou à l'App Store sur votre téléphone intelligent et recherchez l'**application LG Sound Bar** pour l'installer.



(téléphone Android<sup>MC</sup>)

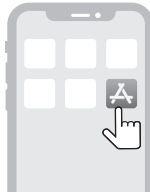

(iPhone)

---

### ✓ Remarques

- Les éléments du menu Paramètres peuvent varier en fonction du fabricant du téléphone intelligent et du système d'exploitation.
  - Google, Android, Google Play, Google Home et Chromecast built-in sont des marques de commerce de Google LLC.
- 

## Connexion avec un téléphone intelligent par l'application LG Sound Bar

---

Vous devez connecter l'appareil à un téléphone intelligent par Wi-Fi sur l'**application LG Sound Bar** pour utiliser les services du réseau.

La méthode d'installation de l'application diffère selon le téléphone intelligent.

- ➊ Trouvez et tapez l'**application LG Sound Bar** installée sur votre téléphone intelligent.
- ➋ Suivez les instructions affichées dans l'**application LG Sound Bar**. Vous devrez accepter les conditions de service, l'écran du guide Chromecast, les paramètres d'autorisation de localisation et d'autorisation **Bluetooth**. Activez le Wi-Fi et **Bluetooth**.
- ➌ Sélectionnez l'appareil à connecter. Cet appareil sera nommé « LG\_Speaker\_SC9S\_XXXX ».

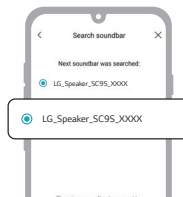

- 4 Sélectionnez un réseau Wi-Fi et saisissez le mot de passe.

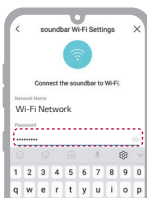

- 5 Après avoir effectué la connexion du produit sur l'application **LG Sound Bar**, le message de fin de réglage s'affiche.



#### ✓ Remarques

- Si le mot de passe du routeur contient des caractères spéciaux (tels que ' ' " + / \ ; : - \_ ^ & () < >) ou des émoticônes, la barre de son pourrait ne pas se connecter. Il est recommandé de définir un mot de passe en utilisant une combinaison de chiffres et de lettres de l'alphabet anglais.
- Il est recommandé de définir le type de sécurité du routeur sans fil sur WPA2.
- Vous pouvez enregistrer l'appareil dans l'application Google Home. Pour obtenir de plus amples renseignements, visitez <https://www.google.ca/intl/fr/cast/setup/>.
- Vous pouvez créer un groupe de haut-parleurs avec l'application Google Home et y ajouter plusieurs appareils.
- Si vous souhaitez vérifier ou modifier le pseudonyme de l'accueil ou le nom de l'appareil enregistrés, connectez-vous à l'application Google Home et tapez le bouton **Paramètres**  de l'appareil.
- Vous ne pouvez pas configurer ou contrôler l'appareil avec l'application **LG ThinQ**.

# Réinitialisation de l'appareil

Si la connexion réseau est instable, vous devrez la réinitialiser. Si le réseau Wi-Fi a été modifié, vous devrez réinitialiser l'appareil et le connecter à nouveau à votre téléphone intelligent.

## Comment le réinitialiser

---

- 1 Maintenez enfoncé le bouton **Wi-Fi**  sur le dessus de l'appareil jusqu'à ce que vous entendiez un signal sonore.
- 2 Tous les voyants clignent en blanc et tous les paramètres du réseau sans fil du produit sont effacés.

---

### ✓ Remarque

- Une fois l'appareil réinitialisé, vous devrez le reconnecter au téléphone intelligent par Wi-Fi dans l'**application LG Sound Bar**.
- 

## Désactiver la ou les connexions au réseau sans fil.

---

Maintenez enfoncé le bouton **Alimentation**  pendant 3 secondes ou plus pour éteindre l'appareil.

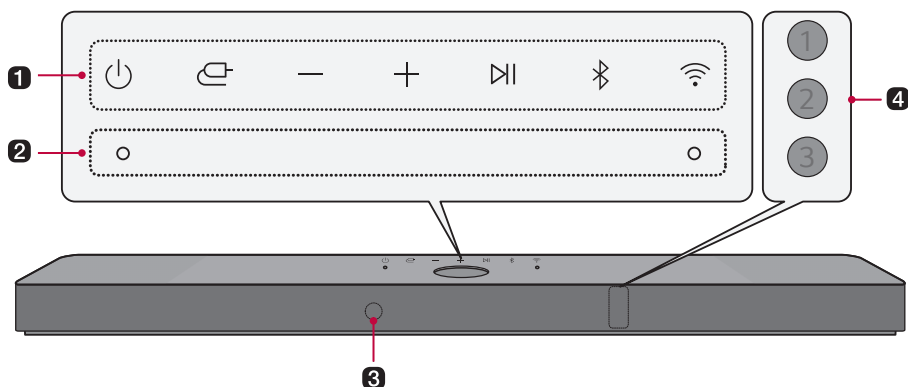

# Exploration de l'appareil

## I Devant



### 1 Alimentation

Active/désactive l'appareil.

- Si vous tenez enfoncé le bouton **Alimentation**  pendant plus de 3 secondes, le Wi-Fi se déconnecte et l'appareil n'émet plus aucun son. Appuyez rapidement sur le bouton **Alimentation**  pour maintenir la connexion Wi-Fi en vue d'une utilisation future.

### Fonction

Appuyez plusieurs fois sur le bouton pour sélectionner la fonction ou le mode d'entrée souhaité.

- Wi-Fi : Connecte l'appareil par Wi-Fi
- **Bluetooth** : Connecte l'appareil par **Bluetooth**
- Optique/ARC : Connecte l'appareil à un téléviseur qui prend en charge un câble optique, ARC, E-ARC ou LG Sound Sync
- HDMI : Connecte l'appareil à un port d'entrée HDMI
- USB : Connecte l'appareil à un dispositif de stockage USB

### Volume

Ajuste le niveau sonore des haut-parleurs, de 0 à 100.

### Lecture/Pause

Permet de faire une pause ou de jouer de la musique.

### Jumeler Bluetooth

Ceci vous permet de jumeler votre appareil **Bluetooth** comme un téléphone intelligent à cet appareil pendant trois minutes. (→ Voir « Connexion par Bluetooth » à la page 45.)

### Wi-Fi

Connecte directement l'appareil par Wi-Fi

### 2 Microphone intégré

Cette fonction utilise l'intelligence artificielle (AI) pour l'étalonnage de la pièce dans l'**application LG Sound Bar**.

---

### 3 Récepteur de la télécommande

Reçoit les signaux sans fil de la télécommande.

---

### 4 Voyants à DEL de l'état

Les options telles que le mode d'entrée et le volume s'allument. (→ Voir « Voyants à DEL de l'état » à la page 24.)

- Le voyant d'état peut être contrôlé en tant qu'automatique, éteint et allumé. (→ Voir « Affichage » à la page 32.)
- 

---

### ✓ Remarque

- Pour réduire la consommation d'énergie, l'appareil s'éteint automatiquement après 15 minutes sans signal d'entrée provenant d'un dispositif externe.
-

## Voyants à DEL de l'état



Allumé (blanc, orange, bleu, violet, vert, rouge)



Éteint



Clignotant

### Mise sous tension/mise hors tension

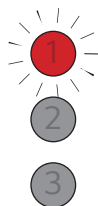

La DEL1 clignote en rouge.

### Réglage du volume

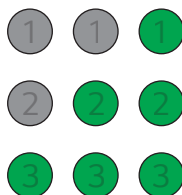

- Augmenter le volume : Les voyants deviennent plus brillantes et s'allument une par une.
- Baisser le volume : Les voyants s'assombrissent et s'éteignent un par un.
- Le volume atteint le maximum, tous les voyants clignotent en rouge.
- Le volume atteint le minimum, tous les voyants s'éteignent.
- Si vous appuyez sur le bouton **Haut/Bas** même lorsque le niveau a atteint le maximum ou le minimum, la DEL de la fonction actuelle clignote 3 fois.
- La couleur de la DEL change en fonction du niveau de volume.
  - 1-33 : Vert
  - 34-66 : Jaune
  - 67-99 : Rouge

### Mise en sourdine



Toutes les DEL clignotent en orange.

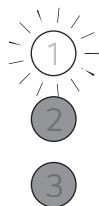

**Prêt pour le Wi-Fi**

La DEL1 clignote en blanc.



**Wi-Fi**

La DEL1 s'allume en blanc.



**Spotify**

La DEL1 s'allume en vert lorsque vous écoutez de la musique avec Spotify.

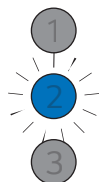

**Bluetooth prêt**

La DEL2 clignote en bleu.



**Bluetooth**

Toutes les DEL s'allument en bleu.

## Fonction

1

2

3

### OPTIQUE/HDMI ARC

Les DEL1 et DEL2 s'allument en blanc.

1

2

3

### HDMI IN

Les DEL1 et DEL3 s'allument en blanc.

1

2

3

### USB

La DEL2 s'allume en violet.

## Les autres boutons



La DEL2 clignote une fois en rouge lorsque vous appuyez sur le bouton **Effets Sonores** , **Information** , **Haut/Bas/Gauche/Droite** , **Lecture/Pause** .

## Arrière

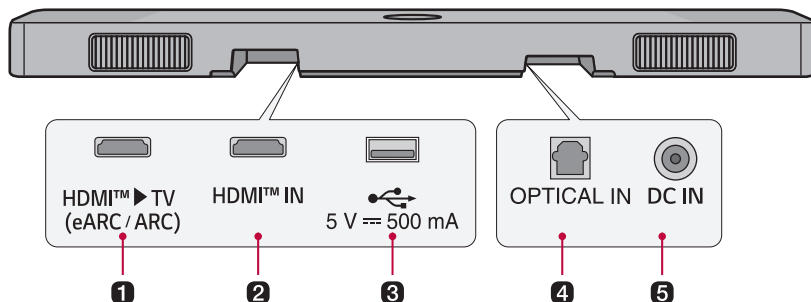

---

### 1 HDMI™ ► TV (eARC / ARC)

Connectez un câble HDMI pour relier le téléviseur à l'appareil.

---

### 2 HDMI™ IN

Connectez un câble HDMI pour relier un périphérique externe à l'appareil.

---

### 3 Port USB

Connectez un périphérique de stockage USB pour jouer de la musique avec l'appareil.

---

### 4 Port OPTICAL IN

Connectez un câble optique pour relier le téléviseur à l'appareil.

---

### 5 DC IN

Branchez l'adaptateur c.a. à l'appareil.

---

# Exploration de la télécommande

Vous pouvez utiliser la télécommande pour contrôler toutes les fonctions de l'appareil, de la mise sous/hors tension à l'activation du son cinématique.

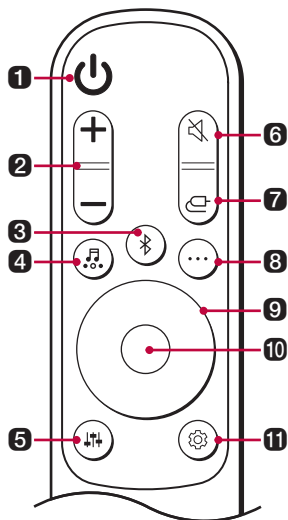

## Remplacement des piles

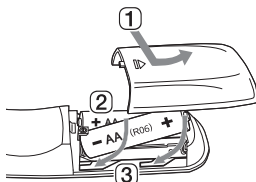

Utilisez des piles AA 1,5 V. Remplacez les deux piles en les insérant dans la télécommande conformément aux instructions suivantes.

- 1 Ouvrez le couvercle des piles au dos de la télécommande.
- 2 Insérez les piles avec les pôles + et - correspondant aux marques.
- 3 Fermez le couvercle des piles.

Il y a un risque d'incendie ou d'explosion si les piles sont remplacées par un type incorrect.

---

### 1 Alimentation

Met l'appareil sous/hors tension.

---

### 2 Volume

Règle le volume.

---

### 3 Jumeler Bluetooth

Permet de jumeler votre appareil **Bluetooth** comme un téléphone intelligent à cet appareil pendant trois minutes. (→ Voir « Connexion par Bluetooth » à la page 45.)

---

---

#### 4 Effets sonores

Appuyez sur le bouton pour sélectionner le champ sonore souhaité.

- AI SOUND PRO : L'intelligence artificielle sélectionne les paramètres sonores optimaux en fonction de votre contenu.
- STANDARD : Vous pouvez profiter d'un son optimisé.
- CINEMA : Profitez de contenu avec un son 3D similaire à une salle de cinéma.
- CLEAR VOICE PRO : La fonction Voix claires améliore la qualité du son de la voix
- SPORTS : Son réaliste comme dans un stade
- MUSIC : Vous pouvez profiter d'un meilleur son optimisé pour la musique.
- GAME : Son optimisé pour le jeu
- BASS BLAST (BASS BLAST+) : Les basses sont amplifiées.

---

#### 5 Réglage du son

Ajuste le volume du haut-parleur connecté. Appuyez sur le bouton **Réglage du son**  puis sur le bouton **Gauche/Droite** pour sélectionner le haut-parleur souhaité avant d'appuyer sur le bouton **Haut/Bas** pour augmenter ou diminuer le volume. Les plages de réglage des hauts-parleurs sont les suivantes :

- Caisson de basses : -15 ~ 6
  - Centre : -6 ~ 6
  - Son en hauteur : -6 ~ 6
  - Arrière : -6 ~ 6
  - Aigus : -5 ~ 5
  - Basses : -5 ~ 5
- Le réglage du niveau du caisson de basses et des haut-parleurs arrière est appliqué uniquement lorsque le caisson de basses et les haut-parleurs arrière sont connectés.

---

#### 6 Sourdine

Coupe le son de l'appareil.

---

#### 7 Fonction

Appuyez plusieurs fois sur le bouton pour sélectionner la fonction ou le mode d'entrée souhaité.

---

#### 8 Information

Annonce l'information sur la source d'entrée connectée, le réseau Wi-Fi ou **Bluetooth**.

- Wi-Fi : L'état de la connexion Wi-Fi ou le nom du service connecté.
  - **Bluetooth** : Si un appareil **Bluetooth** est connecté, vous entendrez « Paired » (jumelé).
  - Optique/ARC/HDMI : Source sonore actuelle
  - USB : Si aucun périphérique USB n'est connecté, vous entendrez « No USB » (Pas d'USB).
  - Appuyez sur le bouton pendant plus de 5 secondes pour activer ou désactiver le retour vocal. (voix en anglais uniquement) (→ Voir « Fonction de retour vocal » à la page 35.)
-

---

## 9 Haut/Bas/Gauche/Droite

Ces boutons sont utilisés lorsque vous ajustez les paramètres des fonctions pratiques.

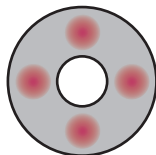

**Haut/Bas** : Fait défiler les dossiers du périphérique de stockage USB. Vous pouvez appuyer sur le bouton pour sélectionner le dossier souhaité.

**Gauche/Droite** : Pour écouter la chanson précédente, appuyez sur le bouton Gauche. Pour écouter la chanson suivante, appuyez sur le bouton Droite.

---

## 10 Lecture/Pause

Pour écouter ou mettre en pause une chanson, appuyez sur ce bouton.

---

## 11 Paramètres

Permet d'ajuster les paramètres de l'appareil : AUTO POWER, SURROUND, NIGHT TIME, TV REMOTE, DISPLAY. Appuyez sur le bouton **Paramètres** et sélectionnez le réglage à l'aide du bouton **Gauche/Droit** avant d'appuyer sur le bouton **Haut/Bas** pour activer/désactiver le réglage.

- **AUTO POWER** : Lorsque le téléviseur ou un périphérique externe est allumé ou éteint, l'appareil s'allume ou s'éteint automatiquement. Cette fonction n'est disponible que lorsque l'appareil est connecté au téléviseur au moyen d'un câble optique. (→ Voir « Mise sous/hors tension automatique » à la page 31.)
  - **SURROUND** : La fonction de son ambiophonique vous permet d'entendre un son 3D immersif produit par plusieurs canaux audio à partir des haut-parleurs, indépendamment des canaux de l'enregistrement original. (→ Voir « Mise en marche et arrêt du son ambiophonique » à la page 13.)
  - **NIGHT TIME** : Réduit le volume général, mais augmente le volume des sons doux et délicats. Cette fonction est utile pour profiter de la musique ou d'un film tard le soir. (→ Voir « Heure de la nuit » à la page 31.)
  - **TV REMOTE** : Cette fonction pratique permet de régler le volume de l'appareil avec la télécommande de votre téléviseur. (→ Voir « Télécommande du téléviseur » à la page 31.)
  - **DISPLAY** : Le voyant d'état peut être contrôlé comme automatique, éteint et allumé. (→ Voir « Affichage » à la page 32.)
-

# Différents réglages pratiques

## I Des fonctions pratiques

### Mise sous/hors tension automatique

---

Cette fonction met sous/hors tension automatiquement l'appareil lorsque le téléviseur ou le périphérique externe est allumé ou éteint.

Lorsque le périphérique connecté est allumé, l'appareil s'allume automatiquement et sélectionne une fonction en fonction du signal d'entrée.

### Heure de la nuit

---

Réduit le volume général, mais amplifie les sons doux et délicats. Cette fonction est utile pour profiter de la musique ou d'un film tard le soir.

### Télécommande du téléviseur

---

Le volume de l'appareil peut être réglé avec la télécommande d'un téléviseur de LG ou d'une autre marque.

### Fonctions réglables par télécommande de téléviseur

Volume et sourdine

### Marques de téléviseurs prises en charge

LG, Panasonic, Philips, Samsung, Sharp Électronique, Sony, Toshiba, Vizio

---

#### ✔ Remarques

- Appuyez sur le bouton **Paramètres** de la télécommande du téléviseur pour vérifier si la sortie audio du téléviseur est réglée sur [Haut-parleur externe].
  - Vous ne pouvez pas commander l'appareil avec la télécommande Magic d'un téléviseur de LG
  - Lorsque les fonctions SIMPLINK ou Sound Sync du téléviseur sont activées, cette fonction peut ne pas fonctionner correctement. Appuyez sur le bouton **Paramètres** de la télécommande du téléviseur pour désactiver cette fonction.
  - Cette fonctionnalité peut ne pas fonctionner correctement lorsque l'appareil et le téléviseur sont reliés par un câble HDMI.
-

# Affichage

Le voyant d'état peut être réglé en tant qu'automatique, éteint et allumé.

Option	État du voyant à DEL
Auto	La lumière du voyant baisse en intensité si aucun bouton n'est pressé pendant 20 secondes.
Éteint	Le voyant s'éteint si aucun bouton n'est pressé pendant 20 secondes.
Allumé	Le voyant est toujours allumé.

## Comment modifier les paramètres

- 1 Appuyez sur le bouton **Paramètres** . Le produit entre dans le mode de réglage et la DEL2 clignote en blanc.

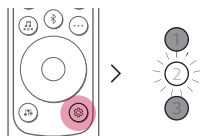

- 2 Pendant que la DEL2 clignote, appuyez sur le bouton **Gauche/Droite** pour choisir le paramètre que vous souhaitez régler.

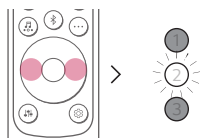

- 3** Pendant que la DEL2 clignote, appuyez sur le bouton **Haut/Bas**. Si le paramètre est réglé sur **activé** ou **automatique**, la DEL1 clignote en blanc. Si le paramètre est réglé sur **désactivé**, la DEL3 clignote en blanc.

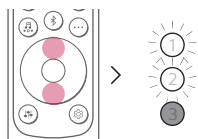

(Activé/Auto)

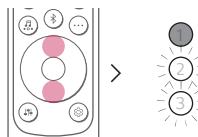

(Désactivé)

# Réglage du son

Vous pouvez régler le volume de chaque haut-parleur et la tonalité du son.

- 1 Appuyez sur le bouton **Réglage Sonore** . Le produit entre en mode réglage et affiche le niveau actuel du produit.
- 2 Appuyez sur le bouton **Gauche/Droite** pour choisir le haut-parleur que vous souhaitez régler.
- 3 Appuyez sur le bouton **Haut/Bas** pour régler le volume.

## Caisson de basses (-15 - 6)

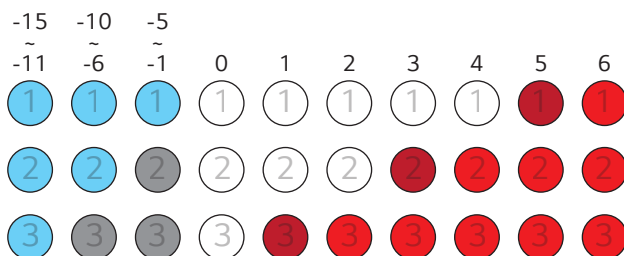

## Centre, Son en hauteur, Arrière (-6 - 6)

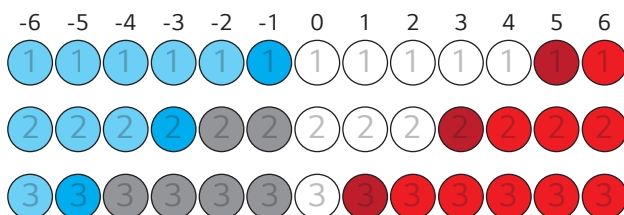

## Aigus, Basses (-5 - 5)

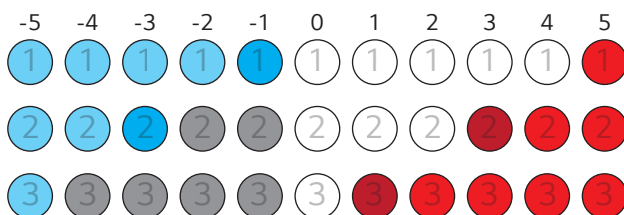

### ✓ Remarque

- Si vous appuyez sur le bouton **Haut/Bas** lorsque le niveau a atteint le maximum ou le minimum, la DEL de la fonction actuelle clignote 3 fois.

## Fonction de retour vocal

Lorsque vous sélectionnez une fonction ou un son, une voix vous indique l'état actuel du produit (voix en anglais uniquement).

Appuyez sur le bouton **Information**  de la télécommande pendant plus de 5 secondes pour activer ou désactiver cette fonction.

---

### ✓ Remarques

- Le volume du retour vocal et de la barre de son fonctionnent ensemble jusqu'à 30. Cependant, le volume du retour vocal n'augmente pas au-delà de 30.
  - Pendant le retour vocal, tous les sons, à l'exception de ce dernier, sont temporairement baissés.
  - Quel que soit le réglage de cette fonction, vous pouvez entendre un retour vocal pour les réglages, le réglage du son et l'information.
-

# Connexion à un téléviseur

## Connexion à l'aide d'un câble optique

Transmettez le son de votre téléviseur à l'appareil en le connectant au téléviseur à l'aide d'un câble optique. Vous pouvez ajouter divers effets 3D au son original pour remplir la pièce d'un son riche et profond.

### Regarder la télévision après la connexion à l'aide d'un câble optique

- 1 Si les fiches du câble numérique comportent une protection, retirez d'abord les protections à chaque extrémité.

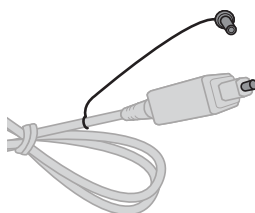

- 2 À l'aide d'un câble optique, connectez la borne **OPTICAL IN** située à l'arrière de l'appareil à la borne **OPTICAL OUT** (sortie numérique optique) sur le téléviseur, comme illustré.

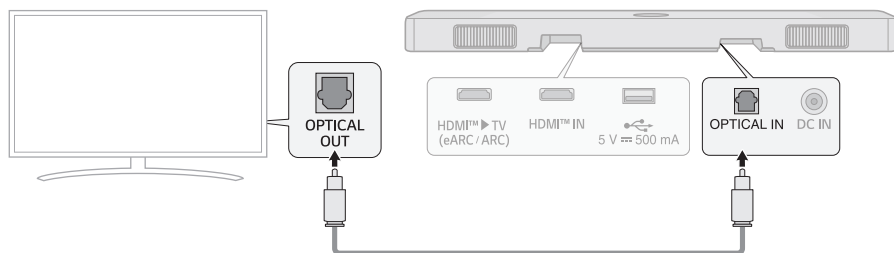

- 3 Appuyez sur le bouton **Fonction**  à plusieurs reprises jusqu'à ce que les DEL1 et DEL2 s'allument en blanc.

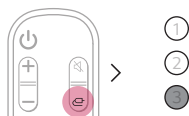

- 4 Appuyez sur le bouton **Paramètres** de la télécommande du téléviseur pour accéder au menu [Haut-parleur] et réglez le haut-parleur de sortie sur [Optique] ou [Haut-parleur externe]. Les paramètres et les éléments du menu peuvent varier selon le fabricant du téléviseur.

#### ✓ Remarque

- Si le signal d'entrée optique et le signal ARC tentent de se connecter en même temps, le signal ARC sera prioritaire.

## Si vous utilisez un téléviseur de LG

Vous pouvez régler le volume avec la télécommande d'un téléviseur de LG s'il est connecté à l'appareil avec un câble optique. Cette fonction n'est disponible que sur un téléviseur qui prend en charge la fonction de synchronisation sonore du téléviseur de LG. Consultez le manuel d'utilisation de votre téléviseur pour voir si elle est prise en charge.

### Fonctions réglables avec une télécommande d'un téléviseur de LG

Volume et sourdine

#### ✓ Remarques

- Lorsque l'appareil est utilisé avec une télécommande d'un téléviseur de LG, le réglage du volume et de la sourdine défini sur le téléviseur sera automatiquement appliqué à l'appareil.
- Vous pouvez toujours utiliser la télécommande de l'appareil, même après l'avoir connectée à un téléviseur de LG.
- Pour utiliser la synchronisation sonore de LG, vous devrez peut-être ajuster les réglages de son de votre téléviseur. Ils peuvent varier en fonction du téléviseur.

## Connexion à l'aide d'un câble HDMI

Vous pouvez transmettre le son de votre téléviseur à l'appareil en le connectant au téléviseur à l'aide d'un câble HDMI. Ajoutez divers effets 3D au son original pour remplir la pièce d'un son riche et profond.

### Regarder la télévision après la connexion à l'aide d'un câble HDMI

- 1 À l'aide d'un câble HDMI, connectez la borne **HDMI™ ► TV (eARC / ARC)** située à l'arrière de l'appareil à la borne **HDMI IN (ARC)** sur le téléviseur, comme illustré ci-dessus.

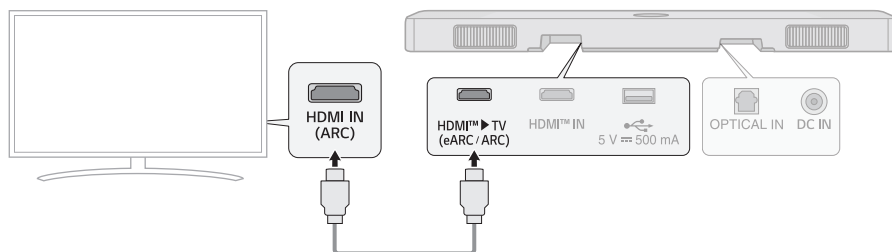

- 2 Appuyez sur le bouton **Fonction** (☰) à plusieurs reprises jusqu'à ce que les DEL1 et DEL2 s'allument en blanc.



- 3 Appuyez sur le bouton **Paramètres** de la télécommande du téléviseur pour accéder au menu [Haut-parleur] et réglez le haut-parleur de sortie sur [HDMI ARC]. Les paramètres et les éléments du menu peuvent varier selon le fabricant du téléviseur.

#### ✓ Remarques

- E-ARC prend en charge l'audio de haute qualité comme DTS-HD Master Audio™, DTS:X®, Dolby TrueHD et Dolby Atmos®.
- Si vous souhaitez utiliser Dolby Atmos® ou DTS:X®, l'appareil connecté et son contenu doivent prendre en charge Dolby Atmos® ou DTS:X®.
- Assurez-vous que votre téléviseur prend en charge la fonction eARC avant d'activer cette dernière à partir du menu **Paramètres**. Pour obtenir de plus amples renseignements sur l'utilisation de cette fonction, veuillez consulter le manuel d'utilisation de votre téléviseur. Les paramètres peuvent varier en fonction du téléviseur.
- Utilisez un câble certifié portant le logo HDMI.

## SIMPLINK

- SIMPLINK fait référence à la fonction HDMI-CEC qui permet d'utiliser une seule télécommande de téléviseur pour commander facilement un appareil ou un lecteur audio connecté à un téléviseur de LG par HDMI.
  - Fonctions réglables à l'aide d'une télécommande d'un téléviseur de LG compatible avec SIMPLINK : mise sous/hors tension, volume, sourdine, etc.
- Pour obtenir de plus amples renseignements sur la façon de configurer SIMPLINK, consultez le manuel d'utilisation de votre téléviseur de LG.



---

### ✔ Remarque

- La fonction SIMPLINK peut ne pas fonctionner correctement en fonction de l'état de l'appareil ou des autres appareils connectés.
  - Fonctionnalités de HDMI-CEC selon le fabricant du téléviseur : LG SIMPLINK, Sony BRAVIA Sync/Link, Philips EasyLink, Samsung Anynet+, etc.

---

## Utilisation de WOW Orchestra avec un téléviseur de LG

WOW Orchestra vous offre la meilleure expérience d'écoute en transmettant le son simultanément aux haut-parleurs du téléviseur de LG et à la barre son LG qui prennent en charge cette fonctionnalité.

WOW Orchestra est automatiquement activé lorsque la barre de son est connectée au téléviseur et vous pouvez choisir cette fonctionnalité dans le menu de sortie du son du téléviseur.

---

### ✔ Remarques

- Cette fonctionnalité est disponible seulement sur certains modèles de téléviseurs de LG et de barres de son LG
  - Elle fonctionne en fonction du codec audio pris en charge par le téléviseur.
  - Cette fonctionnalité ne peut fonctionner qu'avec une connexion par câble HDMI et une connexion LG WOWCAST.
  - Assurez-vous d'activer l'e-ARC sur le téléviseur.
  - Les messages affichés sur le téléviseur peuvent différer selon le modèle.
  - Reportez-vous au manuel d'utilisation du téléviseur pour obtenir plus de détails sur les réglages.
-

## Connexion par Bluetooth

**Bluetooth** est une technologie qui relie sans fil des appareils électroniques autour de vous.

Connectez l'appareil à un téléviseur par **Bluetooth** et profitez de la haute qualité sonore de votre téléviseur.

### Regarder la télévision après l'avoir connectée sans fil

- 1 Appuyez sur le bouton **Jumeler Bluetooth** . Après un moment, la DEL2 clignote en bleu.

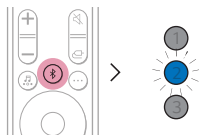

- 2 Appuyez sur le bouton **Paramètres** de la télécommande du téléviseur et accédez au menu [Haut-parleur] pour régler le haut-parleur de sortie sur [**Bluetooth**].
- 3 Trouvez et sélectionnez « LG\_Speaker\_SC9S\_XXXX » ou le nom que vous avez enregistré dans l'application Google Home.
- 4 Lorsque le produit est connecté au téléviseur par **Bluetooth**, tous les voyants s'allument en bleu.

#### ✓ Remarque

- Affichez ou modifiez le nom de l'appareil dans le menu Paramètres sur le premier écran de l'application Google Home. Si vous avez attribué le surnom « Salon cinéma » dans l'application Google Home, il s'affichera sur le téléviseur sous « **Salon cinéma** ».

# Connexion à un périphérique externe

## Connexion à l'aide d'un câble HDMI

Connectez le téléviseur et un appareil externe (console de jeu, lecteur DVD, etc.) à l'aide d'un câble HDMI et profitez d'un son riche et profond.

### Connexion d'un périphérique externe par HDMI (A)

- 1 Connectez un appareil externe tel qu'un décodeur, ou un lecteur DVD ou Blu-ray. En vous reportant à l'illustration ci-dessous, connectez la borne **HDMI OUT** de l'appareil à la borne **HDMI IN** située à l'arrière de l'appareil.
- 2 À l'aide d'un câble HDMI, connectez la borne **HDMI TV ► TV (eARC / ARC)** située à l'arrière de l'appareil à la borne **HDMI IN (ARC)** sur le téléviseur.

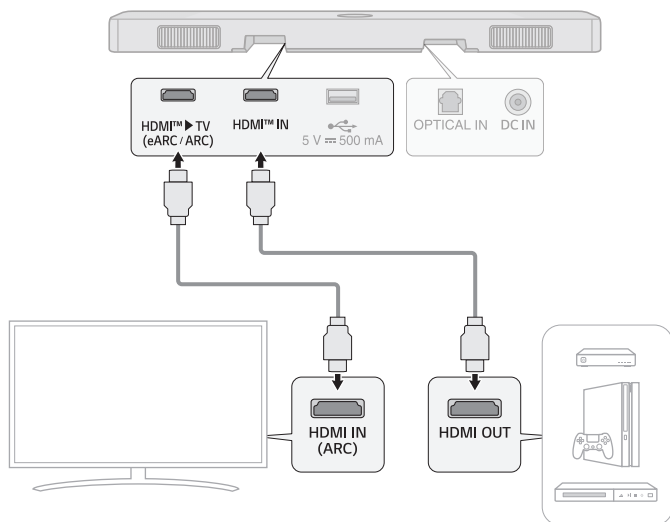

- 3 Appuyez sur le bouton **Fonction**  à plusieurs reprises jusqu'à ce que les DEL1 et DEL3 s'allument en blanc.

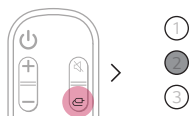

- 4 Lorsque le périphérique externe est correctement connecté à l'appareil, vous pouvez écouter le son du périphérique.

#### ✓ Remarques

- Le son Dolby Atmos® ou DTS:X® prend en charge 3.1.3 canaux. Lorsque les haut-parleurs arrière sans fil sont connectés, 5.1.3 canaux sont pris en charge.
- Veuillez vérifier les paramètres de sortie audio dans le menu Paramètres de votre périphérique externe (p. ex. lecteur Blu-ray ou téléviseur). La sortie audio doit être réglée sur [Pas d'encodage], [Flux binaire], [Auto] ou [Traversant]. Pour obtenir de plus amples renseignements sur la configuration de la sortie, consultez le manuel d'utilisation de votre périphérique externe.
- Utilisez un câble certifié portant le logo HDMI.

## Connexion d'un périphérique externe par HDMI (B)

- 1 Connectez un appareil externe tel qu'un décodeur, ou un lecteur DVD ou Blu-ray. En vous fiant à l'image ci-dessous, connectez la borne **HDMI OUT** de l'appareil à la borne **HDMI IN** du téléviseur.
- 2 À l'aide du câble HDMI, connectez la borne **HDMI™ ► TV (eARC / ARC)** à l'arrière du produit à la borne **HDMI IN (ARC)** du téléviseur.

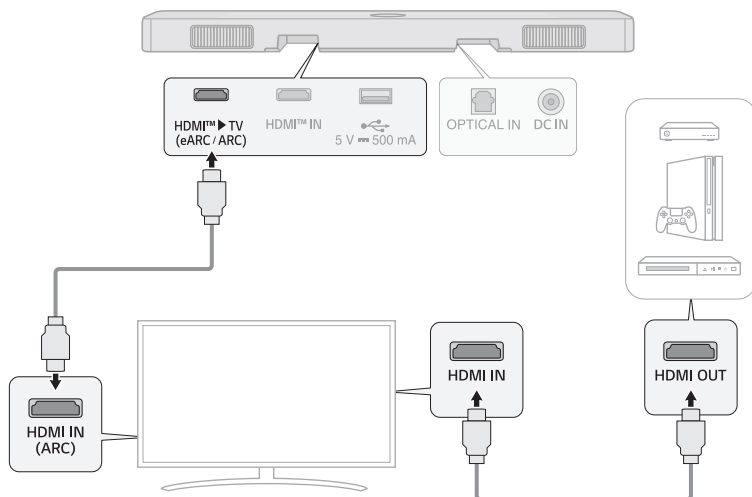

- 3 Appuyez sur le bouton **Fonction** (☒) à plusieurs reprises jusqu'à ce que les DEL1 et DEL2 s'allument en blanc.

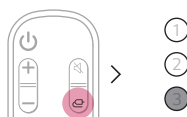

- 4 Lorsque le périphérique externe est correctement connecté à l'appareil, vous pouvez écouter le son du périphérique.

### ✓ Remarque

- Il se peut qu'il n'y ait pas de son selon les caractéristiques du téléviseur connecté. Il est recommandé de connecter l'appareil externe directement au produit. (→ Voir « Connexion d'un périphérique externe par HDMI A » à la page 41.)

## Connexion à l'aide d'un câble optique

Connectez le téléviseur et l'appareil externe (console de jeu, lecteur DVD, etc.) à l'aide d'un câble optique et profitez d'un son riche et profond.

### Connexion d'un périphérique externe par câble optique

- 1 À l'aide d'un câble optique, connectez la borne **OPTICAL IN** située à l'arrière de l'appareil à la borne **OPTICAL OUT** de votre périphérique externe (p. ex. téléviseur, lecteur Blu-ray) comme illustré.

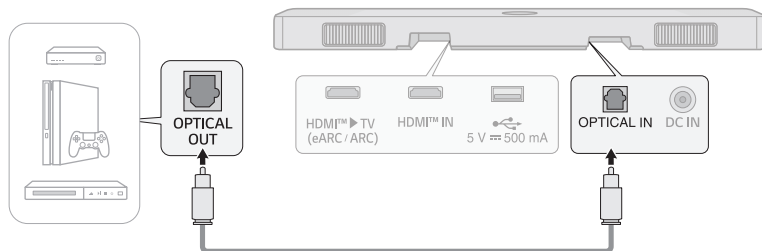

- 2 Appuyez sur le bouton **Fonction**  à plusieurs reprises jusqu'à ce que les DEL1 et DEL2 s'allument en blanc.



# Utilisation du produit comme système de son

## Connexion par Bluetooth

Vous pouvez lire des fichiers musicaux stockés sur un périphérique **Bluetooth** ou exécuter des applications musicales pour profiter de la musique avec cet appareil.

### Veillez d'abord vérifier ce qui suit.

- Les périphériques **Bluetooth** doivent se conformer aux caractéristiques techniques suivantes pour être connectés à l'appareil.
  - Technologie **Bluetooth** 5.0
  - Codec : SBC, AAC
- Les étapes de connexion du périphérique à l'appareil peuvent varier selon le type et le modèle du périphérique **Bluetooth**. Pour obtenir de plus amples renseignements sur la façon de connecter le périphérique, consultez le manuel d'utilisation de votre périphérique externe.

Sélectionnez [**Bluetooth**] dans le menu **Paramètres** de votre téléphone intelligent.

Les éléments du menu Paramètres peuvent varier selon le fabricant et le modèle de votre téléphone intelligent.

**1** Allumez l'appareil.

**2** Appuyez sur le bouton **Jumeler Bluetooth** . Après un moment, la DEL2 clignote en bleu.



**3** Tapez le bouton **Paramètres**  /  sur votre téléphone intelligent et sélectionnez **Bluetooth** .

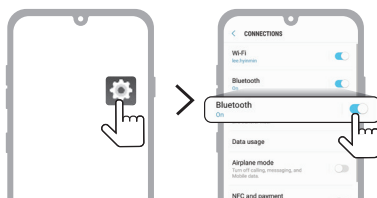

(téléphone Android)

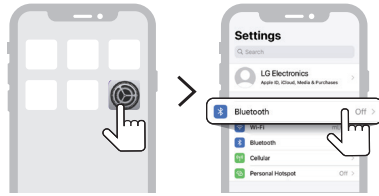

(iPhone)

- 4 Activez la fonction **Bluetooth**. (  Désactivée >  Activée )
- 5 Une liste de périphériques connectables s'affiche sur votre téléphone intelligent. Trouvez et tapez « LG\_Speaker\_SC9S\_XXXX » ou le nom que vous avez enregistré dans l'application Google Home.



- 6 Lorsque le produit est connecté au téléphone intelligent par **Bluetooth**, tous les voyants s'allument en bleu.
- 7 Si vous ne pouvez pas trouver l'appareil « LG\_Speaker\_SC9S\_XXXX », tapez le bouton **Actualiser** (🔄) en haut à droite de l'écran sur le téléphone intelligent Android ou désactivez puis réactivez **Bluetooth** sur un iPhone.

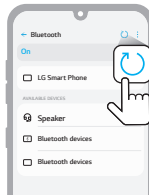

(téléphone Android)

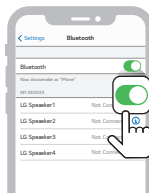

(iPhone)

- 8 Exécutez une application de musique et écoutez de la musique sur le téléphone intelligent.

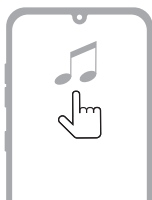

---

#### ✓ Remarques

- Plus le périphérique **Bluetooth** est proche de l'appareil, meilleure est votre connexion.
  - Si vous avez appuyé sur le bouton **Jumeler Bluetooth** (📶) du produit et que vous avez sélectionné l'option « **Bluetooth** », mais que vous n'avez pas pu vous connecter au réseau **Bluetooth**, la DEL2 clignote en bleu pendant 3 minutes. Vérifiez l'état du périphérique **Bluetooth**.
  - Lorsque vous utilisez **Bluetooth**, vous devez régler le son à un niveau approprié.
  - Dans le nom **Bluetooth** de cet appareil « LG\_Speaker\_SC9S\_XXXX », « XXXX » représente quatre chiffres et lettres générés aléatoirement.
-

# Connexion d'un périphérique de stockage USB

Profitez d'un son de haute qualité en connectant un périphérique de stockage USB, contenant des fichiers musicaux, à l'appareil.

## Connexion de l'appareil à un périphérique de stockage USB

- 1 Connectez le périphérique de stockage **USB** sur le port USB à l'arrière de l'appareil.
  - L'appareil ne peut pas lire les périphériques connectés par un concentrateur de périphérique de stockage USB ou un câble de périphérique de stockage USB.
  - L'appareil ne peut pas être connecté à un périphérique de stockage USB, un lecteur MP3 de type USB ou un lecteur de carte qui nécessite l'installation d'une commande de périphérique séparée.

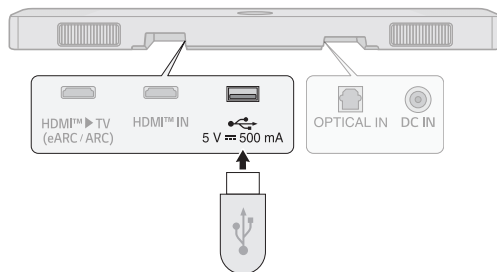

- 2 Appuyez sur le bouton **Fonction**  à plusieurs reprises jusqu'à ce que la DEL2 s'allume en violet.



- 3 Appuyez sur le bouton **Lecture/Pause**  de la télécommande pour écouter la musique.

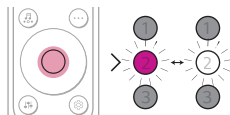

(Pause)

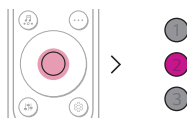

(Lecture)

## ✓ Remarques

- Il est recommandé d'acheter un inverseur de connexion USB séparé pour faciliter le branchement et le débranchement des périphériques de stockage USB.
- Achetez un inverseur de connexion USB avec un câble de rallonge USB 2.0.
- Les périphériques USB ayant un gros volume de stockage peuvent nécessiter plusieurs minutes pour parcourir les fichiers.
- LG Electronics n'assume aucune responsabilité en cas de perte de données. Veuillez toujours sauvegarder les données de votre périphérique de stockage USB afin de minimiser les dommages causés par une perte de données.
- Seuls les formats FAT16/FAT32/NTFS sont pris en charge. Le format exFAT n'est pas pris en charge.
- N'utilisez le port USB de ce produit que pour lire un fichier audio. Vous ne pouvez pas charger d'appareils externes avec le port USB.

## Périphériques de stockage USB pris en charge

- Lecteur MP3
- Lecteur MP3 Flash
- Périphérique flash USB
- USB 2.0

Le présent appareil peut ne pas reconnaître certains périphériques de stockage USB.

## Caractéristiques de fichier lisible

Extension de fichier	Fréquence d'échantillonnage / Débit binaire
MP3	32 kHz à 48 kHz / 8 kbps à 320 kbps
AAC	32 kHz à 48 kHz / 8 kbps à 320 kbps
OGG	32 kHz à 48 kHz / 64 kbps à 320 kbps

Extension de fichier	Fréquence d'échantillonnage
FLAC (16 bits / 24 bits)	32 kHz, 44,1 kHz, 48 kHz, 88,2 kHz, 96 kHz, 176,4 kHz et 192 kHz
WAV (16 bits / 24 bits)	32 kHz, 44,1 kHz, 48 kHz, 88,2 kHz, 96 kHz, 176,4 kHz et 192 kHz

- Nombre de fichiers lisibles : Jusqu'à 2 000
- Nombre maximal de répertoires : Jusqu'à 200
- Le présent appareil ne peut pas lire les fichiers protégés par GDN (gestion des droits numériques).
- Le présent appareil ne peut pas lire les fichiers vidéo à partir d'un périphérique de stockage USB.

# Utilisation de l'application LG Sound Bar

## Commande des fonctions du périphérique

Lancez l'**application LG Sound Bar**. Vous pouvez facilement configurer [Effet sonore] et [Night Time] et régler le niveau de chaque haut-parleur sans télécommande.

Appuyez sur le bouton **Paramètres**  sur le premier écran pour modifier les paramètres de la barre de son.

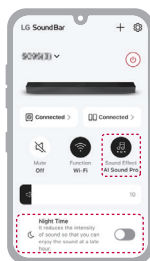

## Utilisation de la calibration intelligente de la pièce

Cette technologie permet d'analyser le son provenant de l'appareil et d'optimiser les paramètres audio. Notez que lorsque vous démarrez la calibration intelligente de la pièce, le niveau sonore de l'appareil peut être plus élevé que prévu.

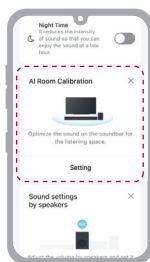

### ✓ Remarque

- Certains menus peuvent être ajoutés à la page d'accueil, ce qui vous permet de le rendre plus facile à utiliser.

## **Veillez d'abord vérifier ce qui suit.**

- Sachez que certaines fonctionnalités, caractéristiques, applications, services et/ou contenus (« fonctionnalités ») peuvent ne pas être disponibles dans certains pays. Les fonctionnalités peuvent varier selon les pays et sont susceptibles d'être modifiées sans préavis. Elles peuvent ne pas être disponibles dans certaines langues. Veuillez consulter lg.com pour connaître l'état du service par pays.

## **| Compatibilité avec l'Assistant Google**

Commandez votre appareil en utilisant uniquement votre voix avec l'aide de Google.

Si vous disposez d'un appareil compatible avec l'Assistant Google et Chromecast intégré, vous pouvez ajouter cet appareil dans votre application Google Home. Vous pourrez lire, passer ou arrêter une chanson, et changer le volume - il suffit de le demander à Google.

### **Conditions requises**

- Appareil compatible avec l'Assistant Google (vendu séparément)
- L'appareil doit être connecté à Internet.
- L'appareil doit être enregistré dans l'application **Google Home**.



---

## **Utilisation de Chromecast intégré™**

Vous pouvez écouter votre musique préférée sur ce produit en utilisant des centaines d'applications compatibles avec Chromecast sur votre téléphone, votre tablette ou votre ordinateur portable.



Il suffit d'appuyer sur le bouton **Diffuser** des applications que vous connaissez déjà et que vous aimez. Aucune nouvelle connexion ni aucun téléchargement n'est nécessaire. Utilisez votre téléphone pour faire des recherches, pour faire jouer, pour faire une pause et pour régler le volume à partir de n'importe quel endroit de la maison.

Pour obtenir de plus amples renseignements sur Chromecast intégré, y compris une liste des applications compatibles avec Chromecast à partir desquelles vous pouvez effectuer des diffusions, visitez le site [g.co/cast/audio](https://g.co/cast/audio)

Pour installer un multi-pièce avec d'autres haut-parleurs compatibles avec Chromecast, téléchargez l'application **Google Home**.

# Compatibilité avec Apple AirPlay

Ce produit vous permet d'écouter la musique de votre périphérique iOS par AirPlay.

## ✓ Remarques

- Assurez-vous que l'appareil et votre périphérique iOS sont connectés au même réseau Wi-Fi.
- Assurez-vous que votre périphérique iOS fonctionne avec iOS 11.4 ou une version ultérieure.
- Des haut-parleurs compatibles AirPlay 2 sont nécessaires pour diffuser vers plusieurs haut-parleurs.

## Configuration du réseau Wi-Fi avec un périphérique iOS

- 1 Allumez l'appareil en appuyant sur le bouton **Alimentation** (🔋).
- 2 Sur votre périphérique iOS, sélectionnez **Paramètres**, puis **Wi-Fi**.
- 3 Sélectionnez « LG\_Speaker\_SC9S\_XXXX » sur **INSTALLATION D'UN NOUVEAU HAUT-PARLEUR AIRPLAY**.
- 4 Assurez-vous que votre routeur domestique est sélectionné. À cette étape, vous pouvez changer le nom de l'appareil ainsi que définir un mot de passe. Après avoir terminé le paramétrage, sélectionnez **Suivant**.
- 5 Sélectionnez **Terminé**.

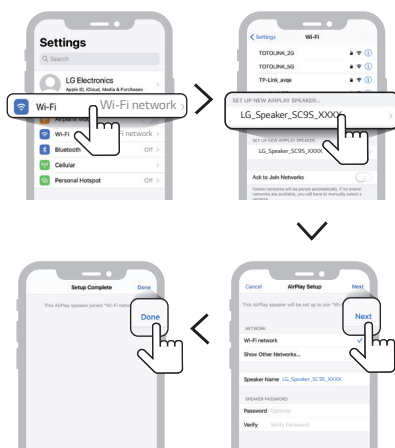

## Diffuser la musique par AirPlay

### Depuis le Centre de contrôle :

- 1 Ouvrez le Centre de contrôle sur votre périphérique iOS.
- 2 Tapez AirPlay (📶).
- 3 Sélectionnez votre appareil pour écouter de la musique. Vous pouvez sélectionner un ou plusieurs haut-parleurs compatibles avec AirPlay 2.

### Depuis une application de lecture de musique :

- 1 Ouvrez une application de lecture de musique.
- 2 Tapez AirPlay (📶).
- 3 Sélectionnez votre appareil pour écouter de la musique. Vous pouvez sélectionner un ou plusieurs haut-parleurs compatibles avec AirPlay 2.



Apple®, AirPlay®, iPad®, iPad Air®, iPad Pro® et iPhone® sont des marques de commerce d'Apple inc., déposées aux États-Unis et dans d'autres pays.

L'utilisation du badge Works with Apple signifie qu'un accessoire a été conçu pour fonctionner précisément avec la technologie identifiée dans le badge et a été certifié par le développeur pour se conformer aux normes de performance d'Apple.

iOS 11.4 ou ultérieur est nécessaire pour commander ce haut-parleur compatible avec AirPlay 2.

## Connexion à Spotify

Utilisez votre téléphone, votre tablette ou votre ordinateur comme télécommande pour Spotify. Accédez à [spotify.com/connect](https://spotify.com/connect) pour connaître la procédure.



Le logiciel Spotify est soumis à des licences de tiers trouvées ici : <https://www.spotify.com/connect/third-party-licenses>.

# Compatibilité avec Alexa

Alexa vous permet de commander vocalement l'appareil en dictant des commandes par un périphérique Alexa intégré. Le périphérique Alexa intégré est vendu séparément.

## Configuration d'Alexa

- 1 Exécutez l'**application LG Sound Bar** et tapez le bouton **amazon alexa** sur le premier écran, puis suivez les instructions.

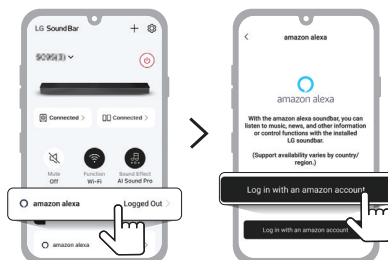

- 2 Connectez-vous à Amazon.

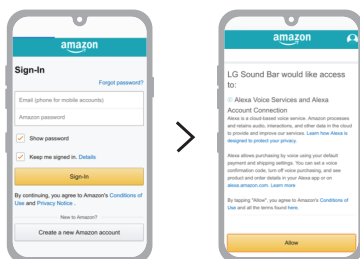

## Comment utiliser Alexa

- **Explication du ciblage** : Par l'intermédiaire de périphériques intégrés Alexa (p. ex. Amazon Echo), vous pouvez demander à Alexa de jouer de la musique sur votre [SC9S]. Par exemple, « Alexa, joue du jazz sur la [LG SC9S Soundbar] ».
- **Haut-parleur préféré** : Vous pouvez configurer un ou plusieurs haut-parleurs de manière à pouvoir écouter de la musique sur des périphériques précis au sein d'un groupe Smart Home. Vous pouvez configurer des haut-parleurs à l'aide de l'application Alexa.
- **Diffusion de musique depuis l'application Alexa** : Vous pouvez commander à distance la lecture de musique sur votre [SC9S] depuis l'application Alexa.

Amazon, Alexa et tous les logos connexes sont des marques de commerce d'Amazon.com, inc., ou de ses sociétés affiliées.

---

### ✓ Remarques

- Ce service est fourni par Amazon et peut être terminé à tout moment. LG n'assume aucune responsabilité quant à la disponibilité du service.
- L'écran de l'application Amazon Alexa peut être modifié sans préavis.
- Il est possible que cette fonctionnalité ne soit pas prise en charge dans certains pays.
- Pour en savoir plus, visitez le site Web.
  - <https://www.amazon.com/gp/help/customer/display.html?nodeId=202207000>

## | Tidal Connect

Utilisez votre appareil mobile ou tablette comme télécommande pour Tidal. Visitez le sur <https://tidal.com/connect> pour savoir comment procéder.



# Installation du produit avec un téléviseur de LG

## | Vérification avant l'installation avec le téléviseur

Vous pouvez installer ce produit avec un téléviseur de LG. Il existe deux modes d'installation : debout et au mur.

### **Veillez d'abord vérifier ce qui suit.**

- Modèles disponibles : (55 pouces, 65 pouces et 77 pouces)
  - OLED77C2/OLED65C2/OLED55C2
  - OLED77C3/OLED65C3/OLED55C3
  - OLED77C4/OLED65C4/OLED55C4
  - OLED77C5/OLED65C5/OLED55C5
- La présence de plus de deux personnes est requise.
- Lors de l'assemblage, assurez-vous que toutes les vis fournies sont fixées. Si les vis ne sont pas entièrement serrées, le produit risque de s'incliner ou de basculer et d'être endommagé. Si vous serrez les vis avec une force excessive, elles risquent de se détacher en raison de l'abrasion du joint de la vis.
- Il peut être difficile de connecter des périphériques et des câbles externes après l'installation. Connectez d'abord un périphérique externe avec le câble de connexion approprié à l'appareil avant l'assemblage.
- Notez ce qui suit lorsque vous montez le produit au mur. L'appareil peut être endommagé ou des blessures peuvent se produire pendant le montage.
  - Ne placez aucun objet sur l'appareil monté au mur.
  - Sécurisez fermement l'appareil au mur à l'aide des vis de fixation afin qu'il ne tombe pas.
  - Assurez-vous qu'il est hors de portée des enfants. Tirer ou secouer l'appareil monté peut le faire tomber.
  - Si nécessaire, achetez des câbles HDMI, un câble optique ou un câble d'extension USB pour connecter la barre de son.

---

## ⚠ MISES EN GARDE

- Comme le produit est lourd, un groupe de deux personnes ou plus doit travailler ensemble pour installer ou déplacer le produit.
    - Sinon, le produit risque de tomber et d'être endommagé ou de provoquer des blessures.
  - Empêchez les enfants de s'accrocher au téléviseur ou de l'escalader.
    - Sinon, il risque de tomber et de provoquer des blessures ou la mort.
  - N'installez pas le produit dans un endroit instable, un endroit soumis à des vibrations ou qui ne le supporte pas en toute sécurité, comme au-dessus d'une étagère branlante ou sur une pente.
    - Sinon, il pourrait tomber ou se retourner, provoquant des blessures ou un dysfonctionnement du produit.
  - Placez le produit sur une surface plane et dure.
    - Sinon, il risque de tomber et de provoquer des blessures.
  - Assurez-vous de ne pas endommager l'extérieur du produit lorsque vous le déplacez ou le manipulez installé avec un socle.
  - S'il y a de la saleté ou des empreintes digitales sur l'extérieur du produit, essayez légèrement la zone avec de la saleté ou des empreintes digitales.
    - N'appliquez pas de force excessive lorsque vous enlevez la saleté. Une force excessive peut produire des rayures ou une décoloration de l'extérieur du produit.
  - Lors de l'assemblage d'un socle au produit, placez-le sur une table ou une surface plane de manière à ce que son écran soit orienté vers le bas. Ce faisant, placez d'abord un tissu doux et coussiné sur la surface pour éviter d'endommager l'écran.
  - Lors de l'assemblage d'un socle au produit, assurez-vous que toutes les vis sont complètement fixées. (Si ce n'est pas le cas, le produit risque de tomber après son installation.) Ne serrez pas les vis avec une force excessive. Sinon, elles peuvent se desserrer ou tomber en raison de l'usure des pièces vissées.
  - Avant d'installer un support pour téléviseur Synergy, démontez le socle ou le support mural du téléviseur dans l'ordre inverse du montage. Pour savoir comment assembler un socle ou un support mural au téléviseur, reportez-vous au manuel du téléviseur.
-

## Composants nécessaires pour l'installation avec le téléviseur

Barre de son

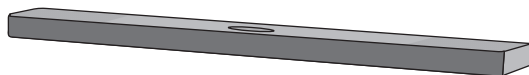

Entretoise

- pour les téléviseurs de 77 pouces
- pour les téléviseurs de 55 et 65 pouces

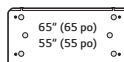
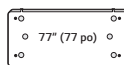

Support pour téléviseur Synergy (avant)

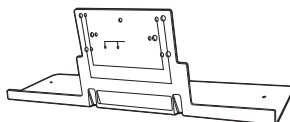

Support pour téléviseur Synergy (arrière)



Vis **A**



Vis **B**



### ⚠ MISE EN GARDE

- Ne réutilisez jamais les vis du socle du téléviseur. Utilisez uniquement celles fournies avec la barre de son.

## Prémontage

- 1 Fixez l'entretoise correspondant à votre téléviseur au support frontal pour téléviseur Synergy à l'aide de deux vis. **B** Lors de la fixation, insérez les bossages de guidage de l'entretoise dans les trous du support frontal pour téléviseur Synergy.

77" (77 po)  
/  
65" (65 po)  
55" (55 po)

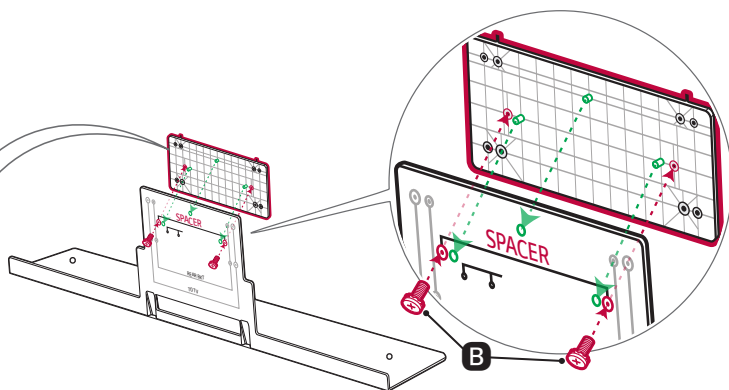

- 2** Mettez la barre de son à l'envers et connectez les câbles à la barre de son à travers le trou du support frontal pour téléviseur Synergy. La connexion d'un câble d'extension USB vous permet d'utiliser facilement un périphérique USB. Puis, fixez le support frontal pour téléviseur Synergy fixé à l'entretoise au bas de la barre de son à l'aide de deux vis. **B**

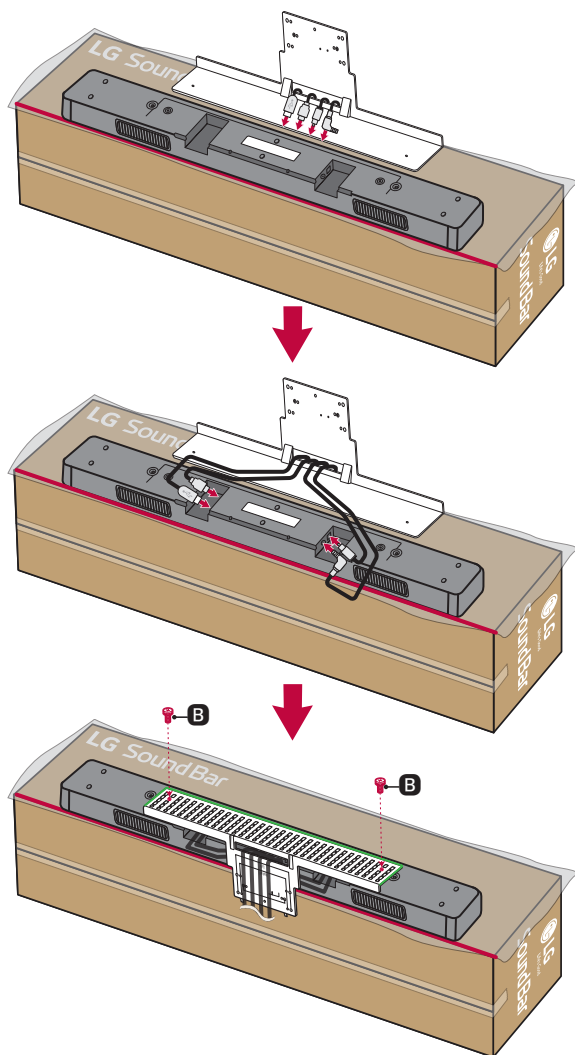

- 3** Placez le support frontal pour téléviseur Synergy fixé à la barre de son à l'arrière du téléviseur. À ce moment-là, insérez les crochets du support dans les trous du téléviseur.

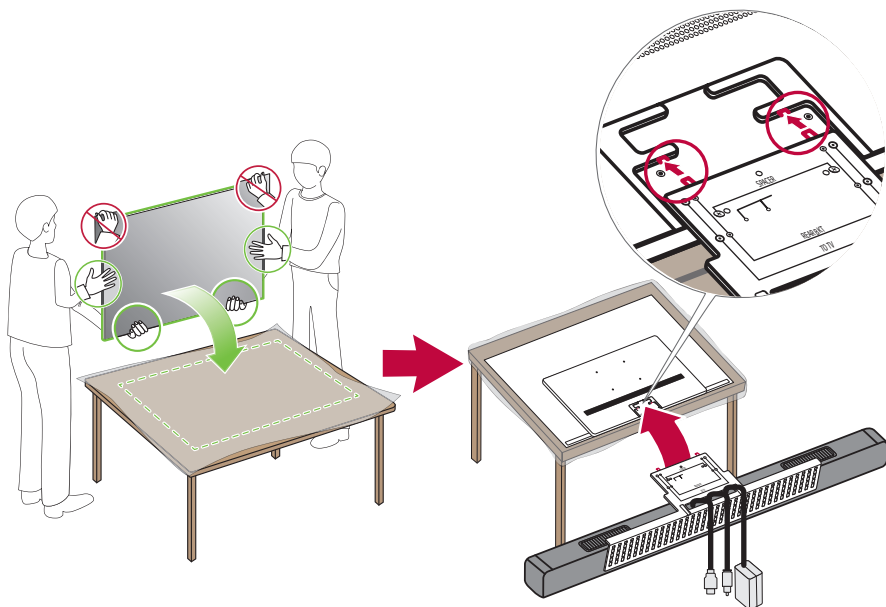

- 4** Fixez fermement le support au téléviseur à l'aide de quatre vis. **A** Les trous de vis intérieurs (support arrière) servent à fixer le support arrière. Ne pas visser à cette étape.

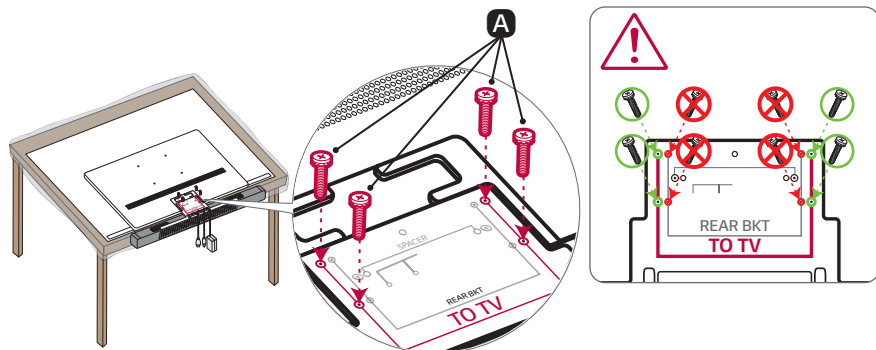

## Fixation du téléviseur avec la barre de son fixée sur un mur

Connectez les câbles reliés à la barre de son au téléviseur. Ensuite, fixez le téléviseur à un mur. Pour l'installation du téléviseur, reportez-vous au manuel d'instructions du téléviseur.

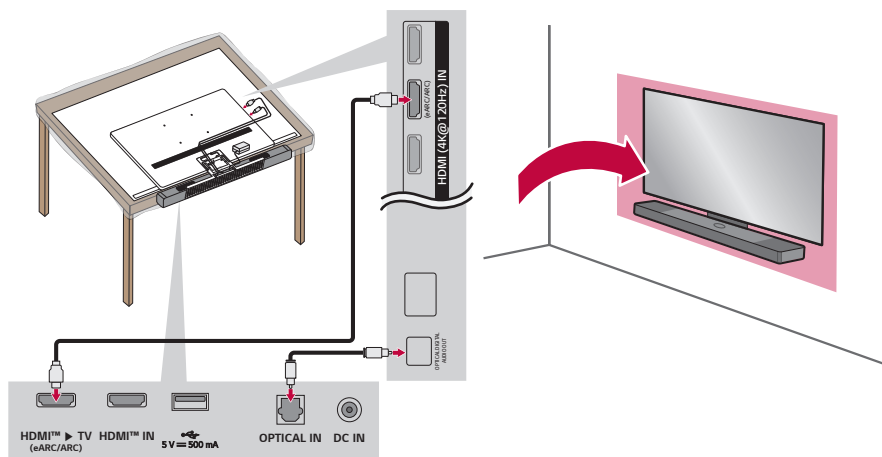

### ✓ Remarque

- Vous pouvez utiliser le serre-câbles fourni avec le téléviseur pour organiser les câbles.

# Intallation du téléviseur sur socle avec la barre de son

## ⚠ MISE EN GARDE

- Le support arrière doit être fixé pour plus de sécurité. Sinon, le téléviseur et la barre de son pourraient tomber et entraîner des blessures et/ou des dommages matériels.

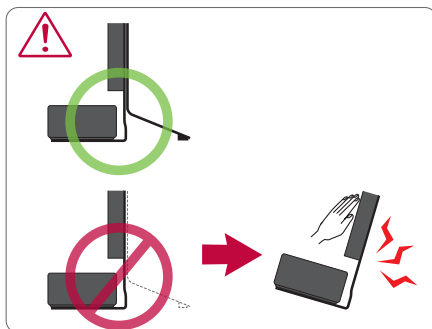

- Fixez le support arrière pour téléviseur Synergy sur le support avant pour téléviseur Synergy à l'aide de quatre vis. **B** Lors de la fixation, insérez les bossages de guidage dans les trous du support arrière pour téléviseur Synergy et faites passer le câble d'alimentation du téléviseur par le demi-trou du support arrière. Faites passer également les câbles reliés à la barre de son par le trou du support arrière.

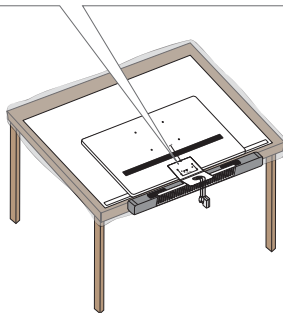
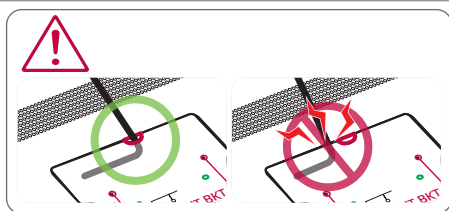
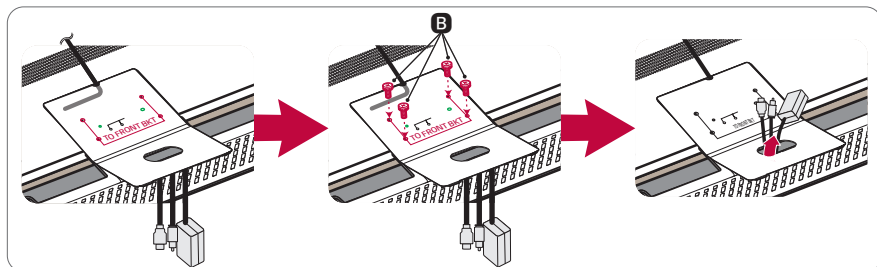

- 2 Connectez les câbles reliés à la barre de son au téléviseur. Ensuite, mettez le téléviseur debout sur son socle et placez-le où vous voulez.

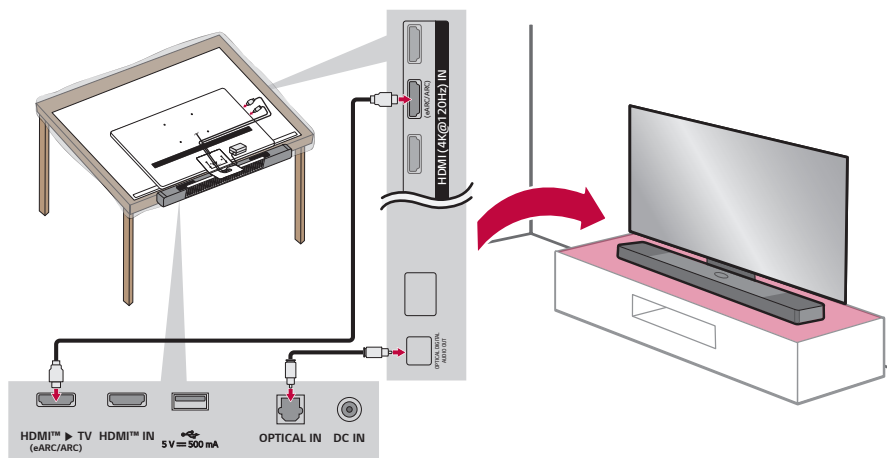

✓ **Remarque**

- Vous pouvez utiliser le serre-câbles fourni avec le téléviseur pour organiser les câbles.

## Démontage

Pour démonter, procédez dans l'ordre inverse.

N'oubliez pas de ne pas dévisser les vis de l'entretoise lorsque vous détachez la barre de son du téléviseur. Si vous les dévissez, la barre de son peut tomber et cela peut entraîner des blessures et/ou endommager la barre de son.

Il faut dévisser les vis d'entretoise en dernier.

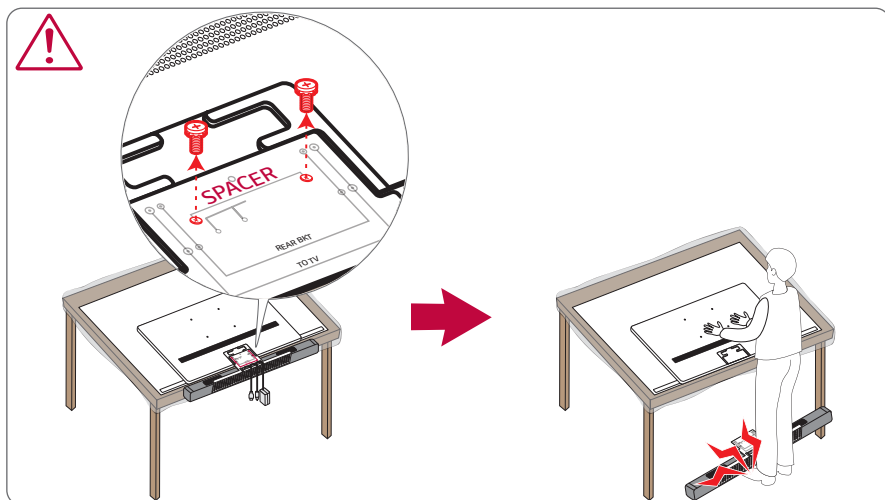

# Mesures de sécurité

## | Sécurité et réglementation



**ATTENTION** : AFIN DE RÉDUIRE LE RISQUE DE DÉCHARGE ÉLECTRIQUE, NE RETIREZ PAS LE COUVERCLE (OU ARRIÈRE). IL CONTIENT DES PIÈCES NON MODIFIABLES PAR L'UTILISATEUR, QUI DOIVENT ÊTRE MANIPULÉES EXCLUSIVEMENT PAR DU PERSONNEL QUALIFIÉ.



Le symbole de léclair avec une flèche à l'intérieur d'un triangle équilatéral a pour fonctionnalité d'alerter l'utilisateur de la présence de tension dangereuse non isolée à l'intérieur du boîtier de l'appareil, ce qui pourrait être d'une puissance suffisante pour causer une décharge électrique.



Le symbole de point d'exclamation dans un triangle équilatéral vise à alerter l'utilisateur de la présence de directives d'utilisation et de maintenance (entretien) importantes dans la documentation accompagnant l'appareil.

### AVERTISSEMENTS :

- AFIN D'ÉVITER TOUT RISQUE DE DÉCHARGE ÉLECTRIQUE, N'EXPOSEZ PAS CE PRODUIT À LA PLUIE NI À L'HUMIDITÉ.
- N'installez pas cet équipement dans un espace confiné, tel qu'une bibliothèque ou un lieu similaire.

### MISES EN GARDE :

- N'utilisez pas de produits à tension élevée autour de cet appareil. (p. ex. des tue-mouches électriques). Ce produit peut mal fonctionner à cause d'une décharge électrique.
- Ne posez pas sur l'appareil des sources de flamme nue comme des bougies allumées.
- Ne bloquez aucune ventilation. Installez le système en respectant les consignes livrées par le fabricant. Les ouvertures permettent de garantir une bonne ventilation et un bon fonctionnement du système, et de le protéger contre la surchauffe. Les ouvertures ne doivent jamais être obturées en installant l'appareil sur un lit, un canapé, un tapis ou toute autre surface similaire. Cet appareil ne doit pas être placé dans un emplacement fermé, tel qu'une bibliothèque ou une étagère, à moins d'assurer une ventilation adéquate ou que les instructions du fabricant l'autorisent.
- L'appareil ne doit pas être exposé à des projections ou à des éclaboussures d'eau et aucun objet rempli de liquide, tel qu'un vase, ne doit être posé sur l'appareil.
- Pour obtenir des informations sur le marquage de sécurité, l'identification du produit et les valeurs nominales d'alimentation, reportez-vous à l'étiquette principale au-dessous de l'appareil ou sur un autre côté.
- Veillez à ce que les enfants n'introduisent pas leurs mains ni des objets dans le conduit des haut-parleurs\*.
  - \* conduit des haut-parleurs : Ouverture permettant d'obtenir un son de graves plein dans l'enceinte du haut-parleur.

## **MISE EN GARDE concernant le cordon d'alimentation**

La fiche d'alimentation permet de déconnecter l'appareil. En cas d'urgence, la fiche d'alimentation doit être facilement accessible.

Vérifiez la page de caractéristiques techniques de ce manuel d'utilisation afin d'être certain des exigences électriques.

Ne surchargez pas les prises murales. Les prises murales surchargées, desserrées ou endommagées, les rallonges, les cordons d'alimentation effilochés, ou les gaines isolantes craquelées ou endommagées constituent un danger. Chacun de ces facteurs peut entraîner un risque de décharge électrique ou d'incendie. Examinez régulièrement le cordon de votre appareil. S'il paraît endommagé ou détérioré, débranchez-le, cessez d'utiliser l'appareil et faites remplacer le cordon par un cordon strictement identique auprès d'un centre de services autorisé.

Protégez le cordon d'alimentation de sorte qu'il ne puisse pas être tordu, entortillé, pincé, coincé dans une porte ou piétiné. Faites particulièrement attention aux fiches électriques, aux prises murales et au point d'où sort le cordon de l'appareil.

### **Pour les modèles utilisant un adaptateur**

Utilisez uniquement l'adaptateur c.a. fourni avec cet appareil. N'utilisez pas le système d'alimentation d'un autre appareil ou fabricant. L'utilisation de tout autre câble ou système d'alimentation risquerait d'endommager l'appareil et d'annuler votre garantie.

### **Pour les modèles utilisant une batterie**

Cet appareil est muni d'une batterie portative ou d'un accumulateur.

**ATTENTION** : Risque d'incendie ou d'explosion si les batteries sont remplacées par un type incorrect.

### **Pour les modèles qui utilisent une batterie intégrée**

Veillez ne pas entreposer ni transporter ce modèle à des pressions inférieures à 11,6 kPa (0,116 bar) et à une altitude supérieure à 15 000 m (9,32 miles). Évitez de :

- remplacer une batterie par le mauvais type qui peut contourner un fusible (comme certains types de batteries au lithium);
- éliminer une batterie dans un feu ou dans un four chaud, ou d'écraser ou de couper mécaniquement une batterie, car cela peut provoquer une explosion ;
- stocker une batterie dans un environnement à très haute température, ce qui peut entraîner une explosion ou une fuite de liquide ou de gaz inflammable;
- exposer une batterie à une pression d'air extrêmement basse qui pourrait provoquer une explosion ou une fuite de liquide ou de fluide inflammable.

### **Symboles**

~ : Courant alternatif (c.a.).

— : Courant continu (c.c.).

⊞ : Équipement de classe II.

⏻ : Alimentation de secours.

⏻ : Alimentation activée.

⚡ : Tension dangereuse.

# La prévention d'une mauvaise utilisation du produit

Pour prévenir une mauvaise utilisation du produit, assurez-vous d'observer les précautions ci-dessous.

## Précautions lors de l'installation du produit

---

- N'installez pas le produit dans un endroit instable ou soumis à des vibrations, tel que sur une étagère tremblante ou une surface inclinée. Installez le produit sur une surface qui est ferme et plane.
  - Sinon, le produit risquerait de tomber ou de basculer et ainsi de provoquer des blessures.
  - Si vous installez le produit sur une surface instable, il pourrait ne pas fonctionner correctement.
- Si vous installez le produit sur un meuble ou une étagère, assurez-vous que sa partie inférieure avant ne dépasse pas. Utilisez toujours un meuble ou une étagère qui est adapté à la taille du produit.
  - Sinon, le produit risquerait de perdre son équilibre et de tomber et de causer des blessures ou d'endommager le produit.
- Installez le produit dans un endroit sûr. Sinon, un enfant pourrait heurter le bord du produit et se blesser.
- Installez le produit dans un endroit exempt d'interférences électromagnétiques pour un fonctionnement correct.
- Si vous installez le produit dans un endroit qui ne répond pas aux conditions générales d'utilisation, un problème de qualité inattendu peut se produire. Assurez-vous donc de communiquer avec le centre de services avant d'installer le produit dans un tel endroit.
- Ne conservez pas le produit dans un endroit où la température est trop élevée (supérieure à 40 °C (104 °F)) ou trop basse (inférieure à 5 °C (41 °F)) ou dans un endroit trop humide.
- Évitez les endroits exposés à la lumière directe du soleil ou à la chaleur, par exemple près d'un radiateur. N'utilisez pas et ne conservez pas de pulvérisateurs ou de substances inflammables à proximité du produit.
  - Sinon il existe un risque d'explosion ou d'incendie.
- N'installez pas le produit dans un endroit avec trop d'humidité, de poussière ou de suie.
  - Sinon, cela pourrait provoquer un incendie ou une décharge électrique.
- N'installez pas le produit dans un espace étroit qui est mal ventilé, comme dans une bibliothèque. Ne couvrez pas le produit avec une nappe ou un rideau.
  - Sinon, cela pourrait augmenter la température du produit, provoquant une panne ou un incendie.
- Branchez la fiche d'alimentation du produit à une prise de courant facile d'accès.
  - Lorsqu'un incendie ou un autre problème se produit dans le produit, vous devez être en mesure de débrancher rapidement la fiche d'alimentation.
- Ne connectez pas plusieurs produits à une même prise de courant en même temps.
  - Sinon, cela pourrait provoquer une surchauffe entraînant un incendie.

## Précautions lors de l'utilisation du produit

---

- Ne soulevez pas et ne déplacez pas le produit pendant son fonctionnement.
  - Sinon, cela peut provoquer une panne.
- Lorsque vous déplacez le produit, débranchez le cordon d'alimentation et tous les câbles qui y sont connectés.
  - Sinon, cela pourrait provoquer un incendie ou une décharge électrique.
- Arrêtez immédiatement d'utiliser le produit si vous remarquez de la fumée ou une odeur étrange. Dans ce cas, coupez immédiatement l'alimentation, débranchez la fiche d'alimentation et communiquez avec le centre de services.
  - L'usage du produit dans cet état peut entraîner un incendie ou une décharge électrique.
- N'insérez pas d'objets métalliques tels que des pièces de monnaie et des épingles à cheveux ou des objets inflammables tels que du papier et des allumettes dans le produit. Assurez-vous de dire aux enfants de ne pas le faire.
  - Sinon, cela peut provoquer une panne.
- Si une substance étrangère est insérée dans le produit, débranchez la fiche d'alimentation et communiquez avec le centre de services.
- Ne posez pas d'objet lourd sur le produit.
  - Sinon, le produit risque de basculer ou de tomber et de provoquer des blessures.
- Assurez-vous qu'un enfant ne s'accroche pas au produit ou ne monte pas dessus.
  - Sinon, le produit risque de basculer ou de tomber et de provoquer des blessures. Assurez-vous de dire aux enfants de ne pas le faire.
- Débranchez la fiche d'alimentation pendant les orages.
  - Sinon, cela pourrait provoquer un incendie.
- Ne placez pas de récipients contenant du liquide, tels qu'un vase, un pot, des cosmétiques ou des médicaments, sur le dessus du produit.
  - Sinon, cela pourrait entraîner un incendie, une décharge électrique ou des blessures attribuables à sa chute, etc.
- Assurez-vous de brancher fermement la fiche d'alimentation. N'utilisez pas de tension autre que celle nominale indiquée sur le produit.
  - Une connexion non sécurisée peut provoquer un incendie.
- N'insérez pas de conducteur, tel que des baguettes, dans la rainure de l'autre côté du produit lorsque la fiche d'alimentation est connectée à une prise. Ne touchez pas la fiche d'alimentation immédiatement après l'avoir débranchée de la prise.
  - Sinon cela pourrait causer une décharge électrique.
- Manipulez la fiche d'alimentation avec des mains sèches seulement.
  - Sinon cela pourrait causer une décharge électrique.
- Ne déplacez pas ou ne poussez pas le produit tout en tenant son câble tel qu'un cordon d'alimentation.
  - Le câble peut être endommagé et provoquer une panne, un incendie ou une décharge électrique.
- Lorsque vous retirez un câble branché sur le produit, assurez-vous de tenir le connecteur à l'extrémité du câble. Ne tenez pas le câble.
  - Sinon, cela pourrait entraîner des blessures ou le produit pourrait tomber et provoquer une panne.
- Ne conservez pas le produit dans un endroit exposé à la chaleur, par exemple près d'un radiateur.
  - Sinon, cela pourrait provoquer un incendie ou un dysfonctionnement.
- Ne pas démonter, réparer ou modifier le produit.
  - Sinon, cela pourrait provoquer une panne, entraînant un incendie, une décharge électrique ou des blessures.
- Gardez les emballages en plastique hors de portée des tout-petits.

- Sinon, les tout-petits pourraient s'étouffer avec les emballages en plastique.
- Ne laissez pas tomber un objet sur le produit et ne lui faites aucun impact. Gardez le produit à l'écart des endroits soumis à de fortes vibrations ou à des aimants.
- Ne pas endommager, modifier, plier, tordre ou chauffer un cordon d'alimentation.
  - Sinon, cela pourrait endommager le cordon d'alimentation et provoquer un incendie ou une décharge électrique.
- Lorsque vous n'utilisez pas le produit pendant une période prolongée, par exemple lorsque vous n'êtes pas chez vous, débranchez le cordon d'alimentation de la prise de courant.
  - Si de la poussière s'accumule, elle peut générer de la chaleur, entraînant une décharge électrique ou un incendie dû à un court-circuit.
- Ne jetez pas les piles usagées avec les déchets ordinaires. Jetez-les séparément.
  - Sinon il existe un risque d'explosion ou d'incendie.
- N'utilisez pas de produits à tension élevée autour de cet appareil (p. ex. tue-mouches électrique)
  - Ce produit pourrait subir une décharge électrique et mal fonctionner.
- Ne touchez pas la fiche d'alimentation immédiatement après l'avoir débranchée de la prise.
  - Sinon cela pourrait causer une décharge électrique.
- Connectez la fiche d'alimentation à une prise ou à une rallonge mise à la terre. (Cela ne s'applique pas aux produits sans prise à la terre.)
  - Sinon, cela pourrait provoquer une panne ou une décharge électrique attribuable à un court-circuit.
- Dans le cas d'un produit avec événement, le fait de le laisser allumé pendant une période prolongée peut entraîner une surchauffe de l'événement. Ne touchez pas l'événement lorsqu'il est chaud. La chaleur n'est pas un défaut du produit et ne provoque aucun dysfonctionnement. Ainsi, vous pouvez utiliser le produit sans souci.
- N'endommagez pas le câble d'alimentation, l'adaptateur c.a. ou la fiche d'alimentation. Ne placez pas d'objet lourd sur le câble d'alimentation ou l'adaptateur c.a.
  - Sinon, cela pourrait provoquer un incendie ou une décharge électrique.
- S'il y a de la poussière, de la saleté, etc., qui se trouve sur les broches de la fiche d'alimentation, un adaptateur c.a. ou une prise de courant, essuyez-les complètement.
  - Sinon, cela pourrait provoquer un incendie.
- Dans le cas d'un produit avec un cordon d'alimentation ou un adaptateur c.a., n'utilisez que des cordons d'alimentation et des adaptateurs c.a. originaux fournis par LG Electronics.
  - Sinon, cela pourrait provoquer un incendie ou une décharge électrique.
- Si vous utilisez un casque ou des écouteurs, n'augmentez pas trop le volume et ne les utilisez pas pendant une période prolongée. [Cela ne s'applique qu'aux modèles prenant en charge les casques ou les écouteurs.]
  - Sinon, cela pourrait affecter négativement votre capacité auditive.
- Le logiciel de ce produit peut être mis à jour avec l'**application LG Sound bar**. Ne coupez pas l'alimentation du produit lors de la mise à jour du logiciel. Une fois la mise à jour terminée, le produit s'éteint automatiquement.
  - Si vous mettez le produit hors tension pendant la mise à jour du logiciel, cela peut entraîner son dysfonctionnement.

### **Ce qui suit ne s'applique qu'aux modèles avec télécommande**

- Ne laissez pas les enfants utiliser la télécommande. Gardez la télécommande hors de portée des tout-petits.
- Ne laissez pas les enfants mettre la télécommande dans leur bouche. Assurez-vous que les enfants n'avalent pas le couvercle ou une pile de la télécommande. Sinon, consultez immédiatement un médecin.
- Attention, les enfants peuvent marcher sur le couvercle de la télécommande et se blesser.
- Retirez les obstacles entre le produit et la télécommande pour son bon fonctionnement.

### **Ce qui suit ne s'applique qu'aux modèles qui utilisent des disques optiques**

- N'insérez pas votre main dans un lecteur de disque et ne le tirez pas avec force.
- Assurez-vous que les enfants n'insèrent pas leurs mains dans le lecteur de disque.

### **Ce qui suit ne s'applique qu'aux modèles capables d'afficher des vidéos**

- Abstenez-vous de regarder une vidéo en 3D si vous n'avez pas assez dormi ou après avoir bu de l'alcool.
  - Certaines vidéos en 3D peuvent surprendre ou exciter les gens.
- Si l'un des symptômes suivants se manifeste pendant que vous regardez une vidéo, arrêtez immédiatement de la regarder et reposez-vous.
  - Si l'un des symptômes persiste, consultez un médecin. Vertige, sensation de brûlure des yeux ou du visage, mouvement inconscient, spasme, conscience brouillée, confusion, désorientation, nausée.
- Vous pouvez souffrir d'un symptôme tel qu'une crise d'épilepsie lorsque vous regardez une certaine image dans une vidéo ou un jeu avec un certain motif ou des lumières clignotantes. Si vous ou l'un de vos proches avez des antécédents d'épilepsie ou de convulsions, consultez un médecin avant de regarder.
- Lorsque vous regardez une vidéo en 3D, retirez les objets fragiles ou susceptibles de vous blesser.
  - Si vous confondez une vidéo en 3D avec la réalité ou si vous bougez votre corps par surprise, vous ou vos proches pouvez vous blesser ou des objets à proximité peuvent être endommagés.

## **Précautions lors du nettoyage du produit**

---





- Ne vaporisez pas d'eau directement sur le produit lorsque vous le nettoyez.
  - Sinon, cela pourrait provoquer un incendie ou une décharge électrique.
- Lors du nettoyage du produit, veillez à débrancher d'abord le cordon d'alimentation et à essuyer légèrement la surface du produit avec un chiffon sec. N'utilisez pas de produits chimiques ou de détergents lors du nettoyage du produit. Ils peuvent détériorer la surface du produit ou décoller sa peinture (benzène, alcool, etc.).

# Avant de signaler un dysfonctionnement de l'appareil

## I Dépannage

Si vous rencontrez les problèmes suivants lors de l'utilisation de l'appareil, effectuez plusieurs vérifications, car ils peuvent ne pas être des dysfonctionnements.

### Erreurs générales

Problème	Solution
L'appareil ne fonctionne pas correctement.	<ul style="list-style-type: none"><li>• Débranchez les câbles d'alimentation et tout périphérique externe comme votre téléviseur, le caisson de basses ou l'amplificateur de l'appareil, puis rebranchez-les.</li><li>• Après avoir réinitialisé l'appareil, connectez à nouveau votre téléphone intelligent et le Wi-Fi. (→ Voir « Connexion avec un téléphone intelligent par Wi-Fi » à la page 17.) (Veuillez noter que les paramètres précédents de l'appareil peuvent être perdus.)</li></ul>
L'appareil ne se met pas sous tension.	<ul style="list-style-type: none"><li>• Le cordon d'alimentation est-il correctement branché dans la prise?<ul style="list-style-type: none"><li>- Branchez la fiche d'alimentation correctement dans la prise.</li></ul></li></ul>
Il n'y a aucun son.	<ul style="list-style-type: none"><li>• Le niveau sonore est-il réglé au minimum?<ul style="list-style-type: none"><li>- Appuyez sur le bouton <b>Volume</b>   de la télécommande pour augmenter le volume.</li><li>- Si vous utilisez un périphérique externe comme un décodeur, un périphérique portable ou un périphérique <b>Bluetooth</b>, réglez le volume du périphérique externe.</li></ul></li><li>• La sourdine est-elle activée?<ul style="list-style-type: none"><li>- Si tous les voyants clignotent en orange, la fonction de sourdine est activée. Appuyez sur le bouton <b>Sourdine</b>  pour annuler la sourdine.</li></ul></li><li>• La fonction sélectionnée de l'appareil est-elle correcte pour le périphérique externe connecté?<ul style="list-style-type: none"><li>- Appuyez sur le bouton <b>Fonction</b>  pour vérifier si vous avez sélectionné la bonne fonction.</li></ul></li></ul>
Le caisson de basses ne produit aucun son.	<ul style="list-style-type: none"><li>• L'appareil est-il correctement connecté au caisson de basses sans fil?<ul style="list-style-type: none"><li>- Si le voyant du caisson de basses sans fil clignote en vert ou est allumé en rouge, cela signifie qu'il n'est pas connecté. Si la connexion est établie, le voyant s'allume en vert. Reconnectez l'appareil au caisson de basses sans fil. (→ Voir « Connexion de l'appareil » à la page 6.)</li></ul></li></ul>
La télécommande ne fonctionne pas correctement.	<ul style="list-style-type: none"><li>• Lorsque vous utilisez la télécommande, pointez-la vers l'avant de l'appareil.</li><li>• Utilisez la télécommande dans un rayon de 7 m (23 pi) de l'appareil.</li><li>• Remplacez les piles par des nouvelles au besoin.</li></ul>

---

**La fonction Mise sous/hors tension automatique ne fonctionne pas.**

- Vérifiez la connexion aux périphériques externes (p. ex. décodeur, périphérique portable ou périphérique **Bluetooth**).



---

**La synchronisation sonore de LG ne fonctionne pas.**

- Vérifiez si votre téléviseur prend en charge la synchronisation sonore de LG.
- Vérifiez si le téléviseur est correctement connecté à l'appareil à l'aide d'un câble optique.
  - Appuyez sur le bouton **Paramètres** de la télécommande du téléviseur pour vérifier si la fonction est activée dans [LG Sound Sync].

---

**Le volume de l'appareil est faible.**

- Vérifiez ce qui suit et modifiez les paramètres en conséquence.
  - Exécutez l'**application LG Sound Bar**, appuyez sur le bouton **Paramètres**  sur le premier écran, puis réglez la fonction [DRC] sur [Désactiver] dans le menu [Sound Settings].
  - Lorsque le produit est connecté à un téléviseur, appuyez sur le bouton **Paramètres** de la télécommande du téléviseur, sélectionnez le menu [Haut-parleur] et changez le paramètre [Sortie sonore numérique] de [PCM] à [AUTO] ou [FLUX BINAIRE].
  - Si le produit est connecté à un périphérique de lecture comme un lecteur DVD ou un lecteur de disque Blu-ray, accédez au menu Paramètres du périphérique connecté. Changez le paramètre [Sortie sonore numérique] de [PCM] à [TRAVERSANT PRIMAIRE] ou [FLUX BINAIRE]. Réglez la [DRC] de l'appareil connecté sur [DÉSACTIVÉE].
  - Si le mode Heure de la nuit de l'appareil est activé, désactivez-le en appuyant sur le bouton **Paramètres**  et **Gauche/Droite**, puis **Haut/Bas**.

---

**L'appareil ne reconnaît pas un périphérique de stockage USB.**

- L'appareil peut ne pas prendre en charge le format de fichier du périphérique de stockage USB. Formatez le périphérique de stockage USB et reconnectez-le. Lors du formatage, reportez-vous aux formats des périphériques de stockage USB pris en charge par l'appareil et sélectionnez un format de fichier approprié. (→ Voir « Connexion d'un périphérique de stockage USB » à la page 48.)

---

**Un périphérique Bluetooth ne peut pas être jumelé.**

- Appuyez sur le bouton Paramètres du périphérique **Bluetooth** et vérifiez si la fonction **Bluetooth** est activée. Si la fonction **Bluetooth** est activée, désactivez-la, puis réactivez-la.
  - Retirez tous les obstacles entre l'appareil et le périphérique **Bluetooth**.
  - Le jumelage (connexion) **Bluetooth** peut ne pas fonctionner correctement selon le type de périphérique **Bluetooth** ou l'environnement à proximité.
-

## Erreurs de connexion au réseau

---

Problème	Solution
<b>L'appareil ne se connecte pas à l'application LG Sound Bar.</b>	<ul style="list-style-type: none"><li>• La connexion peut ne pas être fluide lorsqu'elle est perturbée par d'autres appareils électriques qui émettent des ondes radio, tels que les fours à micro-ondes et les appareils médicaux. Installez le produit à 1 m (3,3 pi) d'autres appareils électroménagers.</li><li>• Éteignez votre routeur sans fil et rallumez-le.</li><li>• Vérifiez si la fonction Wi-Fi de votre téléphone intelligent est activée. Vous pouvez vérifier l'état de la connexion Wi-Fi dans les paramètres de votre téléphone intelligent.</li><li>• Vérifiez si l'appareil et le téléphone intelligent sont connectés au même réseau Wi-Fi.</li></ul>

---

---

**L'appareil ne se connecte pas au réseau Wi-Fi.**

- Avez-vous éteint le routeur sans fil et l'avez-vous rallumé?
    - Éteignez l'appareil, puis rallumez-le.
  - Avez-vous installé un nouveau routeur sans fil?
    - Vous devrez reconfigurer les paramètres réseau de l'appareil. (→ Voir « Connexion avec un téléphone intelligent par Wi-Fi » à la page 17.)
  - Avez-vous modifié les paramètres du routeur sans fil?
    - Si le mot de passe du routeur contient des caractères spéciaux (tels que ` ' " + / \ ; : - \_ ^ & ( ) < > ) ou des émoticônes, la barre de son peut ne pas être connectée. Il est recommandé de définir un mot de passe en utilisant une combinaison de chiffres et de lettres de l'alphabet anglais.
    - Il est recommandé de définir le type de sécurité du routeur sans fil sur WPA2.
  - Débranchez le routeur et rebranchez-le après 10 secondes. Essayez ensuite de vous connecter après la récupération du réseau.
  - La modification du canal sans fil de votre routeur peut contribuer à réduire les interférences sans fil. (Voici comment changer le canal sans fil des routeurs les plus courants. Pour obtenir les détails exacts, reportez-vous au manuel d'instructions de votre routeur).
- ① Saisissez l'adresse IP sur votre téléphone intelligent, ordinateur ou MAC, ou utilisez le CD de l'assistant de configuration pour vous connecter à la page de configuration du routeur. Cela ne peut se faire que lorsque le routeur est connecté au réseau par Wi-Fi ou câble Ethernet.
  - ② Trouvez la page des paramètres sans fil et modifiez le canal sans fil de votre réseau 2,4 GHz / 5 GHz. Si le canal est réglé sur « Auto », désactivez-le et configurez un canal précis.
    - Si le canal du routeur est 2,4 GHz, 6 ch / 11 ch
    - Si le canal du routeur est 5 GHz, 48 ch / 149 ch
  - ③ Enregistrez les paramètres et redémarrez le routeur sans fil.
    - Retirez le câble d'alimentation du routeur, attendez 5 secondes, puis rebranchez-le. Lorsque le routeur est complètement sous tension, essayez de le connecter à nouveau.
-

## Erreurs de l'application



Problème	Solution
L'application ne fonctionne pas correctement.	<ul style="list-style-type: none"><li>• Recevez-vous une erreur lors de l'exécution de l'application?<ul style="list-style-type: none"><li>- Vérifiez si l'appareil est sous tension.</li><li>- Vérifiez si l'application que vous souhaitez exécuter prend en charge le système d'exploitation de votre téléphone intelligent. Vous pouvez visiter le site Web du développeur de l'application pour confirmer les systèmes d'exploitation pris en charge.</li><li>- Vérifiez si vous avez la dernière version de l'application. Recherchez l'application dans Google Play ou l'App Store et vérifiez si un bouton <b>Mise à jour</b> apparaît à côté d'elle. S'il ne s'agit pas de la dernière version, appuyez sur le bouton <b>Mise à jour</b>.</li></ul></li><li>• Si l'erreur n'est pas encore résolue, essayez de vous connecter en utilisant un autre téléphone intelligent avec l'<b>application LG Sound Bar</b> installée.</li></ul>

## Problèmes de connexion sans fil

Problème	Solution
Il y a des interférences radio.	<ul style="list-style-type: none"><li>• Installez l'appareil et le caisson de basses sans fil aussi près que possible l'un de l'autre.</li><li>• N'installez pas le produit sur des meubles en métal.</li><li>• La communication sans fil peut ne pas fonctionner correctement dans les zones de signaux faibles.</li></ul>
La connexion Bluetooth cause un dysfonctionnement ou fait du bruit.	<ul style="list-style-type: none"><li>• Entendez-vous du bruit ou rencontrez-vous des dysfonctionnements lors de l'utilisation de <b>Bluetooth</b>?<ul style="list-style-type: none"><li>- Ne laissez aucune partie de votre corps toucher l'émetteur-récepteur du périphérique <b>Bluetooth</b> ou de l'appareil.</li><li>- N'installez pas le périphérique <b>Bluetooth</b> sur un mur ou dans un endroit isolé.</li><li>- Retirez tous les obstacles entre l'appareil et le périphérique <b>Bluetooth</b>.</li><li>- Installez le périphérique <b>Bluetooth</b> près du produit.</li></ul></li><li>• Lorsque le périphérique <b>Bluetooth</b> est trop éloigné du produit, la fonction <b>Bluetooth</b> peut être déconnectée ou des dysfonctionnements peuvent se produire.<ul style="list-style-type: none"><li>- Installez le périphérique <b>Bluetooth</b> à 1 m (3,3 pi) des périphériques qui utilisent la même fréquence que l'appareil, comme les routeurs sans fil, les équipements médicaux et les fours à micro-ondes.</li></ul></li></ul>

## Désactivation du mode démo



---

Problème	Solution
<b>La télécommande ne fonctionne pas.</b>	<ul style="list-style-type: none"><li>• Les fonctions restent-elles inchangées, même si vous appuyez plusieurs fois sur le bouton <b>Fonction</b>  ?</li><li>• Vous ne voyez que des voyants blanc, rouges et verts de manière répétée?<ul style="list-style-type: none"><li>- Le mode démo est peut être activé sur l'appareil. Débranchez le cordon d'alimentation de l'appareil, puis rebranchez-le.</li><li>- Si la télécommande ne fonctionne toujours pas, appuyez sur le bouton <b>Fonction</b>  de la barre de son et maintenez-le enfoncé pendant environ 5 secondes. Si le produit fonctionne normalement, cela signifie que le mode démo a été désactivé.</li></ul></li></ul>

---

# Annexe

## Caractéristiques techniques

Général	
Consommation d'énergie	Se reporter à l'étiquette principale.
Adaptateur c.a.	<ul style="list-style-type: none"><li>• Modèle : MS-Z2610R230-065E0-P</li><li>• Fabricant : MOSO POWER SUPPLY TECHNOLOGY CO., LTD.</li><li>• Entrée : de 100 à 240 V ~ 50/60 Hz</li><li>• Sortie : 23 V  2,61 A</li></ul>
Dimensions (L x H x P)	Environ 975 mm x 63 mm x 125 mm (base incluse) (38,4 po x 2,5 po x 4,9 po)
Plage de températures de fonctionnement	De 5 °C à 40 °C (de 41 °F à 104 °F)
Plage d'humidité de fonctionnement	HR de 5 % à 80 %
Alimentation bus (USB)	5 V  500 mA
Fréquences d'échantillonnage audio disponibles pour l'entrée numérique	32 kHz, 44,1 kHz, 48 kHz, 88,2 kHz, 96 kHz, 176,4 kHz, 192 kHz
Formats audio disponibles pour l'entrée numérique	Dolby Digital, Dobby Digital Plus, Dolby TrueHD, Dolby Atmos, DTS Digital Surround, DTS-HD HRA, DTS-HD MA, DTS:X, PCM

Entrée/Sortie	
OPTICAL IN	3 V (p-p), (borne de connexion audio optique) × 1
HDMI™ IN	19 broches (borne de connexion HDMI™ de type A) × 1
HDMI™ ► TV (eARC / ARC)	19 broches (borne de connexion HDMI™ de type A) × 1 La résolution 4K est prise en charge pour les sources 4K appliquées avec HDCP 2.3.

Amplificateur (sortie eff.)	
Total	400 W eff.
Avant	30 W eff. x 2 (impédance : 6 Ω, DHT 10 %)
Centre	30 W eff. (impédance : 6 Ω, DHT 10 %)
Dessus (en hauteur)	30 W eff. x 2 (impédance : 6 Ω, DHT 10 %)
Centre supérieur (en hauteur)	30 W eff. (impédance : 6 Ω, DHT 10 %)
Caisson de basses	220 W eff. (impédance : 3 Ω, DHT 10 %)

<b>Caisson de basses sans fil</b>	
Exigences électriques	Reportez-vous à l'étiquette principale du caisson de basses sans fil.
Consommation électrique	Reportez-vous à l'étiquette principale du caisson de basses sans fil.
Type	1 haut-parleur 1 voie
Impédance	3 $\Omega$
Puissance nominale	220 W eff.
Puissance max.	440 W eff.
Dimensions (L x H x P)	Env. 221 mm x 390 mm x 313 mm (8,7 po x 15,4 po x 12,3 po)

<b>Système</b>	
LAN sans fil (antenne Internet)	Compatible avec un réseau Wi-Fi 802.11a/b/g/n

## **Haut-parleurs arrière et récepteur sans fil (SPQ8-S (SPQ8-S, S78S2-S)) (vendus séparément)**

<b>Récepteur sans fil</b>	
Exigences électriques	Reportez-vous à l'étiquette principale du récepteur sans fil.
Consommation électrique	Reportez-vous à l'étiquette principale du récepteur sans fil.
Alimentation arrière	70 W eff. x 2 (3 $\Omega$ à 1 kHz, 10 % DHT)
Dimensions (L x H x P)	Env. 175 mm x 61 mm x 175 mm (6,9 po x 2,4 po x 6,9 po)

<b>Haut-parleurs arrière</b>	
Type	1 haut-parleur 1 voie
Impédance	3 $\Omega$
Puissance nominale	70 W eff.
Puissance max.	140 W eff.
Dimensions (L x H x P)	Env. 100 mm x 140 mm x 100 mm (3,9 po x 5,5 po x 3,9 po)

- La conception et les caractéristiques peuvent être modifiés sans préavis.

## Marques déposées et licences

Toutes les marques de commerce et les appellations commerciales sont la propriété de leurs propriétaires respectifs.



Dolby, Dolby Vision, Dolby Atmos et le symbole double-D sont des marques déposées de Dolby Laboratories Licensing Corporation. Fabriqué sous licence de Dolby Laboratories. Œuvres confidentielles non publiées. Copyright © 2012–2021 Dolby Laboratories. Tous droits réservés.



La marque et les logos **Bluetooth**® sont des marques déposées détenues par **Bluetooth SIG, Inc.** et toute utilisation de telles marques par LG Electronics s'effectue sous licence.

Les autres marques de commerce et appellations commerciales sont la propriété de leurs propriétaires respectifs.



Les termes HDMI, HDMI High-Definition Multimedia Interface, la présentation commerciale HDMI et les logos HDMI sont des marques ou des marques déposées de HDMI Licensing Administrator, Inc.



Pour les brevets DTS, voir <http://patents.dts.com>. Fabriqué sous licence de DTS, Inc. (pour les entreprises ayant leur siège social aux États-Unis/Japon/Taiwan) ou sous licence de DTS Licensing Limited (pour toutes les autres entreprises). DTS, DTS:X et le logo DTS:X sont des marques déposées ou des marques de commerce de DTS, Inc. aux États-Unis et dans d'autres pays. © 2022 DTS, Inc. TOUS DROITS RÉSERVÉS.

## | Ce que vous devez savoir sur les services réseau

Tous les renseignements, données, documents, correspondances, téléchargements, fichiers, textes, images, photos, graphiques, vidéos, webcasts, publications, outils, ressources, logiciels, codes, programmes, applets, gadgets logiciels, applications, produits et tout autre contenu (« contenu ») et services et offres (« services ») mis à disposition par un tiers sont fournis sous la seule responsabilité des fournisseurs de services qui les ont produits.

La rétention, suppression ou suspension de tout ou d'une partie de ces contenus et services n'est pas restreinte, et l'utilisation et l'accès aux contenus et aux services fournis par l'intermédiaire des produits de LG Electronics par les fournisseurs de services peuvent être modifiés à tout moment sans préavis.

Si vous avez des demandes ou des problèmes concernant les contenus et services, vous pouvez consulter le site Web du fournisseur de services pour obtenir les renseignements les plus à jour. LG Electronics n'est pas responsable des services aux consommateurs liés aux contenus et aux services et n'en assume aucune obligation. Toute question ou demande concernant les contenus et services doit être satisfaite directement par les fournisseurs de contenu et de service respectifs.

Il est clair que LG Electronics n'est responsable d'aucun contenu ou service, ni d'aucune modification, suppression ou suspension de chaque contenu ou service, et qu'il ne certifie pas ni ne garantit l'utilisation de tel contenu ou services ou l'accès à ces derniers.

## | Renseignements sur l'avis de logiciel libre

Pour obtenir le code source conformément aux dispositions de la licence publique générale, de la licence publique générale limitée, de la licence publique Mozilla et de toute autre licence régissant les logiciels à code source libre contenus dans ce produit et exigeant la divulgation du code source, visitez le site <https://opensource.lge.com>. En plus du code source, toutes les dispositions de licence, les avis de droits d'auteurs et autres documents pertinents peuvent aussi être consultés.

LG Electronics mettra également à votre disposition le code source libre sur CD-ROM pour un prix couvrant le coût de la distribution (coût du support, de l'expédition et de la manutention) sur simple demande par courriel à l'adresse [opensource@lge.com](mailto:opensource@lge.com).

Cette offre est valable pour une période de trois ans après notre dernière expédition de ce produit et s'applique à toute personne ayant reçu ces renseignements.

# Manipulation de l'appareil

## Lors de l'expédition de l'appareil

Conservez la boîte et les matériaux d'emballage d'origine de l'expédition. Si vous avez besoin d'expédier l'appareil, remballlez-le tel qu'il était à sa sortie de l'usine pour assurer sa protection optimale.

## Entretien des surfaces extérieures

- N'utilisez pas de liquides volatils comme un insecticide en aérosol à proximité de l'appareil.
- Si vous frottez trop fort, vous risquez d'endommager la surface.
- Ne laissez pas de produits en caoutchouc ou en plastique en contact prolongé avec l'appareil.

## Nettoyage de l'appareil

Pour nettoyer l'appareil, utilisez un chiffon doux et sec. Si les surfaces sont très sales, utilisez un chiffon doux légèrement humidifié d'une solution détergente douce. N'utilisez pas de solvants puissants comme de l'alcool, de la benzine ou un diluant, car ces derniers risquent d'endommager la surface de l'appareil.

