

HANDLEIDING

DROGER



Lees deze instructies aandachtig door voordat u begint met de installatie. Dit zal de installatie vereenvoudigen en ervoor zorgen dat het product goed en veilig is geïnstalleerd. Bewaar deze instructies in de buurt van het product na installatie voor toekomstig gebruik.

NL NEDERLANDS FR FRANÇAIS

RC8*U2*V*W
RC9*U2*V*W



MFL69702090
Rev.01_060118

www.lg.com

INHOUDSOPGAVE

Deze handleiding kan afbeeldingen of inhoud bevatten die verschillen van het aangeschafte model.

Deze handleiding is onderhevig aan herziening door de fabrikant.

VEILIGHEIDSVOORSCHRIFTEN.....	3
BELANGRIJKE VEILIGHEIDSINSTRUCTIES	3
Verwijdering van uw oude apparaat	9
INSTALLATIE	10
Specificaties	10
Accessoires	10
Vereisten voor de installatieplaats	11
Instructies voor stapelinstallatie.....	12
Omkeren van de deur.....	15
GEBRUIK	17
Het apparaat gebruiken	17
Het wasgoed sorteren	18
Bedieningspaneel	19
Programmatabel	20
Programmaopties	22
Droogrek (Séchage à plat)	24
SMART FUNCTIES	25
De LG SmartThinQ-applicatie gebruiken.....	25
Smart Diagnosis™ gebruiken.....	29
ONDERHOUD	30
Het pluizenfilter reinigen	30
Het waterbakje legen	31
Het rooster voor toevoer van koude lucht reinigen.....	31
De vochtsensor afvegen.....	31
PROBLEEMOPLOSSING.....	32
Problemen opsporen	32
Foutcodes.....	36
GARANTIE.....	37
OPERATIONELE GEGEVENS.....	38

De volgende veiligheidsvoorschriften zijn bedoeld om onvoorziene risico's of schade door onveilig of verkeerd gebruik van het product te voorkomen.

De richtlijnen zijn onderverdeeld in 'WAARSCHUWING' en 'LET OP' zoals hieronder beschreven.

 Dit symbool wordt weergegeven om zaken en handelingen aan te geven die risico's kunnen veroorzaken. Lees het gedeelte met dit symbool zorgvuldig door en volg de instructies om risico's te vermijden.

 **WAARSCHUWING**

Dit geeft aan dat het niet opvolgen van de instructies ernstig letsel of de dood tot gevolg kan hebben.

 **LET OP**

Dit geeft aan dat het niet opvolgen van de instructies letsel of schade aan het product tot gevolg kan hebben.

BELANGRIJKE VEILIGHEIDSINSTRUCTIES

 **WAARSCHUWING**

Volg om het risico op explosie, vuur, overlijden, elektrische schok, letsel of verbranding van personen tijdens het gebruik van dit product te verminderen de basisvoorzorgsmaatregelen, met inbegrip van de volgende, op:

Kinderen in het gezin

Dit apparaat is niet bedoeld voor gebruik door personen (inclusief kinderen) met verminderde fysieke, zintuiglijke of mentale capaciteiten of een gebrek aan ervaring en kennis, tenzij ze met betrekking tot het gebruik van dit apparaat geïnstrueerd zijn door of onder toezicht zijn van een persoon die verantwoordelijk is voor hun veiligheid. Kinderen moeten onder toezicht gehouden worden om te garanderen dat ze niet met het apparaat spelen.

Voor gebruik in Europa:

Dit apparaat kan worden gebruikt door kinderen van 8 jaar en ouder en personen met verminderde lichamelijke, zintuiglijke of verstandelijke vermogens of gebrek aan ervaring en kennis, als ze onder toezicht staan of worden geïnstrueerd over het veilig gebruik van het apparaat en bijbehorende gevaren begrijpen. Kinderen mogen niet met het apparaat spelen. Reiniging en onderhoud door de gebruiker mogen niet worden uitgevoerd door kinderen zonder toezicht.

Houd kinderen van minder dan 3 jaar uit de buurt, tenzij ze onder continu toezicht staan.

Installatie

- Zorg ervoor dat het apparaat overeenkomstig de installatie-instructies op de juiste manier is geïnstalleerd, geaard en afgesteld door een geautoriseerde onderhoudsmonteur.
- Probeer nooit het apparaat te bedienen als het beschadigd is, niet goed functioneert, gedeeltelijk gedemonteerd is, of ontbrekende of kapotte onderdelen heeft, zoals een beschadigd snoer of stekker.
- Dit apparaat mag alleen worden vervoerd door twee of meer mensen die het apparaat veilig vasthouden.
- Installeer het apparaat niet op een vochtige en stoffige plek. Installeer of bewaar het apparaat niet buiten of in een gebied dat is onderworpen aan weersomstandigheden, zoals direct zonlicht, wind of regen of temperaturen onder het vriespunt.
- Draai de afvoerslang goed vast om te voorkomen dat deze losraakt.
- Als de voedingskabel beschadigd is of de opening van het stopcontact los zit, sluit de stekker dan niet aan en neem contact op met een geautoriseerd servicecentrum.
- Geen meerdere contactdozen, elektrische verlengkabels of adaptor met dit apparaat aansluiten.
- Items zoals schuimrubber (latex-schuim), douchemutsen, waterdichte kleding, artikelen met rubber bekleding en kleding of kussens met vulling van schuimrubber mogen niet in het apparaat worden gedroogd.

- Dit apparaat mag niet worden geïnstalleerd achter een afsluitbare deur, een schuifdeur of een deur met een scharnier tegenover het apparaat, waardoor de deur van het apparaat niet volledig meer kan worden geopend.
- Dit apparaat moet worden geaard. In geval van een defect of storing vermindert aarding het risico op elektrische schokken door een weg van de minste weerstand te bieden voor elektrische stroom.
- Dit apparaat is uitgerust met een voedingskabel met aardgeleiding en een aardstekker. De stekker moet in een passend stopcontact worden gestoken dat correct is geïnstalleerd en geaard volgens alle lokale wetten en verordeningen.
- Onjuiste aansluiting van de aardegeleiding kan een risico op elektrische schok betekenen. Neem contact op met een elektricien of onderhoudsmonteur als u twijfelt of het apparaat goed is geaard.
- Voer geen wijzigingen uit aan de stekker die bij het apparaat zit. Als deze niet in het stopcontact past, moet een passend stopcontact worden geïnstalleerd door een erkend elektricien.
- Het apparaat mag niet van stroom worden voorzien door een extern schakelapparaat, zoals een timer, of worden aangesloten op een circuit dat periodiek door een utiliteit wordt in- en uitgeschakeld.

Gebruik

- Tracht geen panelen te scheiden of het toestel te demonteren. Gebruik geen scherpe voorwerpen op het bedieningspaneel om het apparaat te bedienen.
- Herstel of vervang geen onderdeel van het apparaat. Alle herstellingen en onderhoud moeten uitgevoerd worden door erkend onderhoudspersoneel, tenzij specifiek aanbevolen in deze Gebruikershandleiding. Gebruik enkel erkende fabrieksonderdelen.
- Hou de ruimte onder en rond het apparaat vrij van ontvlambare materialen zoals pluis, papier, voden, chemicaliën enz.
- Zet geen dieren, zoals huisdieren, in het apparaat.

- Laat de deur van het apparaat niet open staan. Kinderen kunnen aan de deur gaan hangen of in het apparaat kruipen, waardoor schade kan ontstaan of ze letsels kunnen oplopen.
- Steek uw hand niet in het apparaat terwijl het in werking is. Wacht tot de trommel volledig tot stilstand is gekomen.
- Was of droog geen artikelen in dit apparaat die zijn gereinigd, gewassen, geweekt in, of bevlekt zijn met brandbare of explosieve stoffen (zoals was, olie, verf, benzine, ontvetters, bij stomerijen gebruikte oplosmiddelen, kerosine, plantaardige olie, bakolie, enz.). Onjuist gebruik kan brand of explosie veroorzaken.
- Haal de stekker uit het stopcontact in geval van overstroming en neem contact op met het LG Electronics-klanteninformatiecentrum.
- Duw de deur niet te ver naar beneden wanneer de deur van het apparaat open is.
- Gebruik de nieuwe slang of de slangset, die bij het apparaat geleverd werd. Het opnieuw gebruiken van oude slangen kan een waterlek veroorzaken en vervolgens schade aan het eigendom.
- Raak de deur niet aan tijdens een programma met een hoge temperatuur.
- Gebruik geen brandbare gassen en stoffen (benzeen, benzine, thinner, petroleum, alcohol, enz.) rond het product.
- Wanneer de afvoer- en aanvoerslang zijn bevroren in de winter, gebruik deze dan alleen nadat ze zijn ontdooid.
- Houd alle wasmiddelen, wasverzachters en bleekmiddelen uit de buurt van kinderen.
- Raak de stekker of apparaatknoppen niet aan met natte handen.
- Buig de voedingskabel niet overmatig en plaats er geen zware voorwerpen op.

Onderhoud

- Steek de stekker stevig in het stopcontact na het volledig verwijderen van al het vocht en stof.
- Ontkoppel het apparaat van de voeding alvorens het apparaat te reinigen. De bediening instellen op de UIT of standby positie schakelt het apparaat niet uit van de voeding.
- Spuit geen water op de binnenkant of buitenkant van het apparaat om het schoon te maken.
- Haal de stekker nooit uit het apparaat door aan de voedingskabel te trekken. Grijp de stekker altijd stevig vast en trek hem recht uit het stopcontact.

Technische veiligheid voor het gebruik van de droger

- Droog geen ongewassen kledingstukken in het apparaat.
- Wasverzachters of vergelijkbare producten moeten worden gebruikt zoals gespecificeerd in de instructies voor de wasverzachter.
- Verwijder alle voorwerpen uit de zakken, zoals aanstekers en lucifers.
- Stop het apparaat nooit voor het einde van de droogcyclus, tenzij alle items snel worden verwijderd en uitgehangen, zodat de hitte wordt verdreven.
- Het apparaat mag niet worden gebruikt als industriële chemicaliën zijn gebruikt voor het reinigen.
- Items die zijn bevuild met stoffen als bakolie, plantaardige olie, aceton, alcohol, petroleum, kerosine, vlekkenverwijderaars, terpentijn, wassen en wasverwijderaars, moeten in heet water worden gewassen met een extra hoeveelheid wasmiddel, voordat ze worden gedroogd in het apparaat.
- Drink het gecondenseerde water niet. Als u dit wel doet, kan dit tot voedselvergiftiging leiden.
- Indien de voedingskabel beschadigd is, moet deze vervangen worden door de fabrikant of zijn onderhoudsmonteur om gevaren te vermijden.

- Het pluizenfilter moet regelmatig worden gereinigd.
- Pluizen mogen zich niet ophopen rond het apparaat.
- Spuit droogreinigingsmiddelen niet rechtstreeks op het apparaat en gebruik het apparaat niet voor het drogen van kleding met droogreinigingsmiddel.
- Droog geen kleding die bevlekt is met resten van olie. Olivlekken (waaronder eetbare oliën) op kleding kunnen niet volledig worden verwijderd, zelfs niet na het wassen met water.
- Het apparaat mag niet van stroom worden voorzien door een extern schakelapparaat, zoals een timer, of worden aangesloten op een circuit dat periodiek door een utiliteit wordt in- en uitgeschakeld.
- Verwijder kleding meteen uit het product wanneer het klaar is met drogen of wanneer het product is uitgeschakeld tijdens het droogproces. Laat kleding die in het apparaat gedroogd is niet onbewaakt achter. Dit kan leiden tot brand. Kleding die na het drogen uit het apparaat wordt gehaald, kan brand veroorzaken. Verwijder kleding onmiddellijk na het drogen en hang de kleding op of leg de kleding plat neer om te laten afkoelen.

Verwijdering

- Trek de stekker uit het stopcontact, alvorens u een oud toestel weggooit. Snijd de kabel direct achter het toestel door om misbruik te voorkomen.
- Gooi alle verpakkingsmaterialen (zoals vinyl en piepschuim) weg uit de buurt van kinderen. De verpakkingsmaterialen kunnen verstikking veroorzaken.
- Verwijder de deur van dit apparaat vóór het weg te gooien of u ervan te ontdoen om te vermijden dat kinderen of kleine dieren erin vast komen te zitten.

Verwijdering van uw oude apparaat



- Dit symbool van de doorgekruiste vuilnisbak geeft aan dat afgedankte elektrische en elektronische producten (WEEE) afzonderlijk van het huishoudelijke afval moeten worden verwijderd.
- Oude elektrische producten kunnen gevaarlijke stoffen bevatten, dus een juiste verwijdering van uw oude apparaat helpt bij het voorkomen van mogelijke negatieve gevolgen voor het milieu en de volksgezondheid. Uw oude apparaat kan herbruikbare onderdelen bevatten die gebruikt zouden kunnen worden voor het repareren van andere producten, en andere waardevolle materialen die kunnen worden gerecycleerd voor het behoud van beperkte grondstoffen.
- U kunt uw apparaat meenemen naar de winkel waar u het product hebt gekocht, of u kunt contact opnemen met uw plaatselijke afvalinstantie voor de gegevens van uw dichtstbijzijnde geautoriseerde WEEE-verzamelpunt. Voor de meest geactualiseerde informatie voor uw land wordt verwezen naar www.lg.com/global/recycling
- Bevat gefluoreerde broeikasgassen. R134a (GWP:1430): 0,500 kg / 0,715 ton CO₂-equivalent. Hermetisch afgesloten.

Specificaties

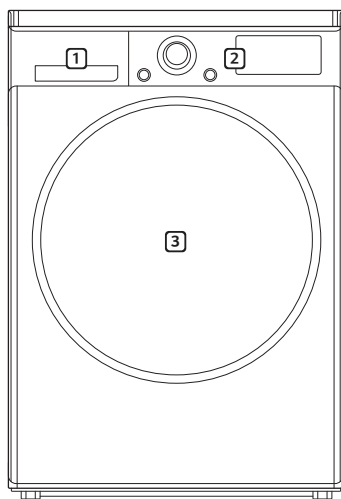

- 1** Waterbakje
- 2** Bedieningspaneel
- 3** Deur

Model	RC8*U2*V*W	RC9*U2*V*W
Stroomvoorziening	220 - 240 V~, 50 Hz	
Grootte	600 mm (B) X 690 mm (D) X 850 mm (H)	
Gewicht van het product	56 kg	
Toegestane temperatuur	5 - 35 °C	
Max. capaciteit	8 kg	9 kg

- Vormgeving en specificaties kunnen afwijken zonder kennisgeving om de kwaliteit van het apparaat te verbeteren.

Accessoires

Neem contact op met het LG Electronics Customer Information Centre voor aanschaf.



Slang voor afvoeren condens en slanghouder

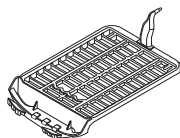

Droogrek

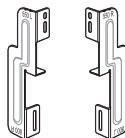

Stapelkit

Vereisten voor de installatieplaats

Plaats

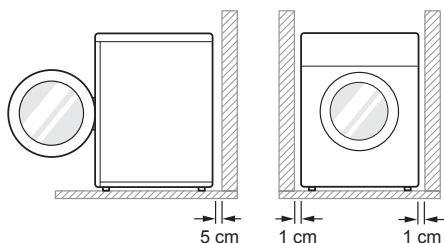

Vlakke vloer : Toegestane helling onder de hele wasmachine is 1°.

Stopcontact : Moet zich binnen 1,5 meter vanaf de plaats van het apparaat bevinden.

- Overbelast het stopcontact niet met meer dan één apparaat.

Extra opruiming : Voor de muur, 5 cm: achterkant /1 cm: rechter- & linkerkant

- Plaats of bewaar nooit wasproducten op de wasmachine. Deze producten kunnen de deklaag of de bedieningstoetsen beschadigen.

OPMERKING

- Houd voor betere droogprestaties de achterkant van het apparaat van de muur vandaan.
- Installeer het apparaat niet op een plaats waar het kan vriezen of op een stoffige plaats.
- Het apparaat werkt dan misschien niet goed of het kan beschadigd raken door het bevroren van gecondenseerd water in de pomp en afvoerslang.
- Installeer het apparaat niet naast een apparaat met hoge temperatuur, zoals een koelkast, oven enz., waardoor de droogprestaties kunnen verslechteren en wat de programmaduur en het goed functioneren van de compressor kan beïnvloeden. Het apparaat werkt het beste bij een kamertemperatuur van 23 °C.

Plaatsing

- Installeer de wasmachine op een vlakke, harde vloer.
- Zorg ervoor dat de luchtcirculatie rond de wasmachine niet wordt belemmerd door tapijten, vloerkleden, enz.
- Probeer nooit oneffenheden in de vloer onder de wasmachine te corrigeren met stukken hout, karton of soortgelijke materialen.
- Installeer uw wasautomaat niet in ruimtes waar vriestemperaturen kunnen voorkomen. Bevroren slangen kunnen barsten onder druk. De betrouwbaarheid van de elektronische regelenheid kan afnemen bij temperaturen onder het vriespunt.
- Indien de machine wordt bezorgd in de winter en het vriest, laat u de wasmachine enkele uren staan bij kamertemperatuur voordat u deze in gebruik neemt.
- Zorg ervoor dat wanneer het apparaat is geïnstalleerd, de droger gemakkelijk toegankelijk is voor een technicus in het geval van een storing.
- Als het apparaat is geïnstalleerd, past u alle vier poten aan met een moersleutel om ervoor te zorgen dat het apparaat stabiel is en zorg voor een speling van ongeveer 20 mm tussen de bovenkant van het apparaat en de onderkant van het werkblad.

Ventilatievereiste

- Muurnis of onder aanrecht
 - Zorg voor een luchtstroom van ongeveer 3,17 kubieke meter/min door het apparaat
- Kast
 - De kastdeur moet 2 (louvre-)openingen hebben, elk met een minimum oppervlak van 387 vierkante cm, 8 cm vanaf de boven- en onderkant van de deur.

⚠ WAARSCHUWING

- Vermijd installatie van het apparaat bij een warmtebron. De achterkant van het apparaat moet goed geventileerd worden. Het niet opvolgen van deze instructies kan tot problemen leiden.
- Installeer het apparaat niet naast een koelkast.
- Het apparaat is niet ontworpen voor maritiem gebruik of voor gebruik in mobiele installaties zoals caravans, vliegtuigen, enz.

Elektrische aansluiting

- Gebruik geen verlengsnoer of dubbele adapter.
- Ontkoppel het apparaat altijd na gebruik.
- Sluit de wasmachine aan op een geaard stopcontact in overeenstemming met de huidige bedradingsvoorschriften.
- De wasmachine moet zodanig worden geplaatst dat de stekker gemakkelijk toegankelijk is.

Instructies voor stapelinstallatie

Uw droger kan boven op een LG-wasmachine worden geplaatst en stevig worden bevestigd met een stapelkit. Deze installatie moet worden uitgevoerd door een geautoriseerde onderhoudsmonteur voor een correcte installatie.

De geautoriseerde onderhoudsmonteur controleert of u de juiste stapelkit voor uw model wasmachine hebt en zorgt voor een stevige installatie. Het is om deze redenen van belang dat de installatie door een deskundige wordt uitgevoerd.

Stapelkit

Voor het stapelen van deze droger is een LG-stapelkit vereist.

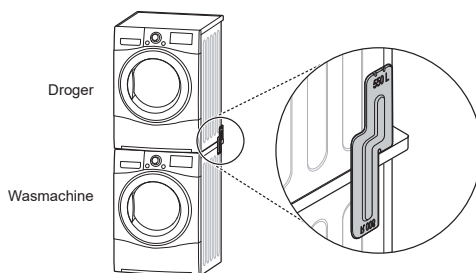

Deze droger mag alleen op een LG-wasmachine worden gestapeld. Probeer deze droger niet te stapelen op een andere wasmachine. Dit kan schade, letsel of schade aan eigendommen veroorzaken.

Vorm en richting van assemblage	Grootte van bovenplaat van wasmachine	
	550 mm	600 mm

Installatieprocedure

- 1 Plaats de LG-droger op de LG-wasmachine.
- 2 Verwijder de twee schroeven onder aan de achterplaat aan elke zijde, zoals hieronder aangegeven.

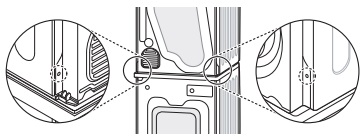

- 3 Breng de gaatjes van de stapelkit en de gaatjes van de achterplaat op één lijn.

- 3-1) 600 mm

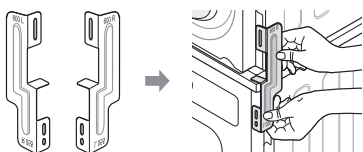

- 3-2) 550 mm

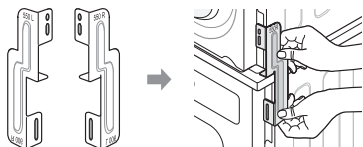

- 4 Bevestig de twee schroeven die eerder van de droger waren verwijderd, aan de stapelkit.
- 5 Gebruik de vier schroeven in de accessoiredoos (16 mm) om de achterplaat van de wasmachine aan de stapelkit te bevestigen.
- 6 De procedure voor de andere kant is gelijk.

⚠ WAARSCHUWING

- Verkeerde installatie kan tot ernstige ongelukken leiden.
- Vanwege het gewicht van het apparaat en de hoogte van de installatie is de stapelprocedure te riskant voor één persoon. Deze procedure moet worden uitgevoerd door twee of meer geautoriseerde onderhoudsmonteurs.
- Het apparaat is niet geschikt voor een ingebouwde installatie. Installeer het product niet als een ingebouwd apparaat.
- Gebruik het apparaat niet wanneer het niet op de juiste manier is gestapeld.

Afvoer van gecondenseerd water

Normaal wordt gecondenseerd water weggepompt naar het waterbakje waar het water wordt verzameld tot het bakje handmatig wordt geleegd. Water kan ook direct worden afgevoerd naar een hoofdafvoer, met name wanneer de droger op een wasmachine is gestapeld. Het waterpad kan met een aansluitkit voor de hoofdafvoerslang eenvoudig worden gewijzigd en zoals hieronder naar de afvoerfaciliteit worden geleid:

- 1 Scheid het anti-terugloopdeksel (1) en de slang van de watercontainer (2) van de verbingsset.

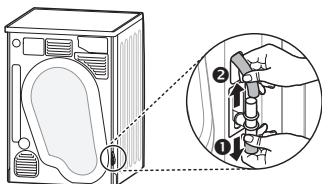

- 2 Bevestig het anti-terugloopdeksel (1) aan de kop van de verbingsset en sluit vervolgens de afvoerslang (3) aan op de andere kant van de verbingsset.

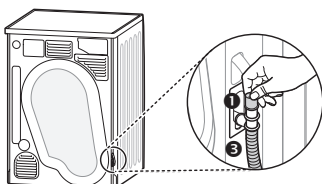

⚠ LET OP

- Als de slang zodanig wordt geïnstalleerd dat deze verbogen of geknikt blijft, kan de afvoer mogelijk niet goed werken.

Waterpas maken van het toestel

Door het apparaat waterpas te zetten voorkomt u onnodig geluid en trillingen. Plaats het apparaat op een stevige, vlakke ondergrond.

Als het apparaat niet waterpas staat, kan dit worden verholpen met de voetjes aan de voorkant.

Draai ze met de klok mee om het apparaat omhoog te brengen of tegen de klok in om omlaag te brengen tot het apparaat niet meer wiebelt, noch van voren naar achteren, noch van zijkant naar zijkant, noch van hoek naar hoek.

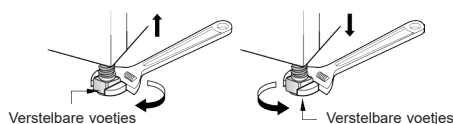
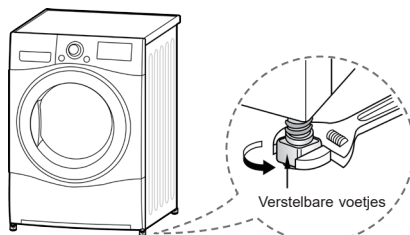

Diagonale controle

- Wanneer u diagonaal op de hoeken en zijkanten van de bovenplaat drukt, mag het apparaat helemaal niet bewegen (controleer dit aan beide kanten). Als het apparaat schommelt bij het diagonaal duwen van de bovenplaat, stelt u de voetjes weer af.

Omkeren van de deur

U kunt de deur voor uw gemak omkeren.

⚠ WAARSCHUWING

- Draai de deur niet om wanneer het apparaat op een wasmachine is gestapeld.
- Alvorens de scharnierschroeven te verwijderen, laat een assistent het gewicht van de deur steunen. De deur zou op de grond kunnen vallen vanwege het gewicht van de deur.
- Om veiligheidsredenen moeten twee of meer mensen samenwerken om de deur om te keren.

OPMERKING

- Het uiterlijk van de schroeven varieert en de schroeven moeten afhankelijk van de positie anders worden geplaatst. Zorg ervoor dat de schroef goed is geselecteerd voordat u hem aandraait.

- 1 Open de deur en verwijder 2 schroeven op het deurscharnier. Nadat u de schroeven hebt verwijderd, plaatst u de deur voorzichtig met de voorkant naar beneden op de vloer.

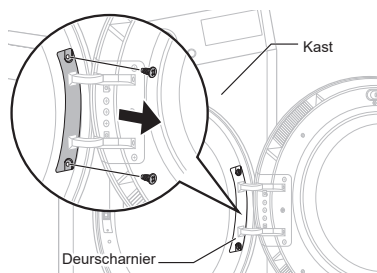

⚠ WAARSCHUWING

- Verwijder eerst de onderste schroef. De deur kan vanwege zijn gewicht op de grond vallen en de deur kan worden beschadigd.

- 2 Verwijder 8 schroeven op het scharniergeheel van de deur.

- Er zijn 6 schroeven aan de voorkant en 2 schroeven aan de zijkant.

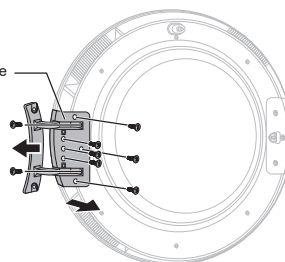

- 3 Verwijder de 3 schroeven uit de deurvergrendeling die is bevestigd tussen de deur en het scharnierdeel en verwijder vervolgens de schroef die op de deurhaak is bevestigd.

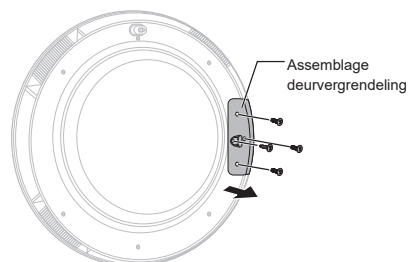

- 4 Schakel tussen de positie van het scharniergeheel en de deurvergrendelingsset en draai vervolgens de schroeven in omgekeerde volgorde vast.

- Draai de schroef in de juiste positie vast, verwijzend van 2 naar 4 stappen.

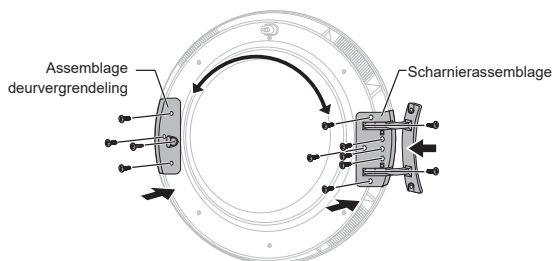

- 5** Verwijder de deurvanger van het frame van het apparaat door 2 schroeven te verwijderen en vervolgens aan de andere kant te monteren.

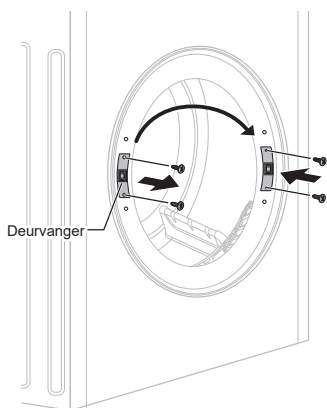

- 7** Installeer de deur met de schroeven verwijderd in stap 1 en controleer vervolgens of de deur goed sluit.

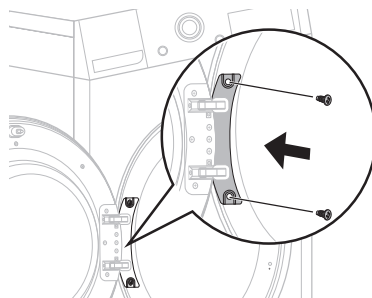

- 6** Verwijder de 2 decoratieve schroeven uit het frame van het apparaat en monteer ze vervolgens aan de andere kant.

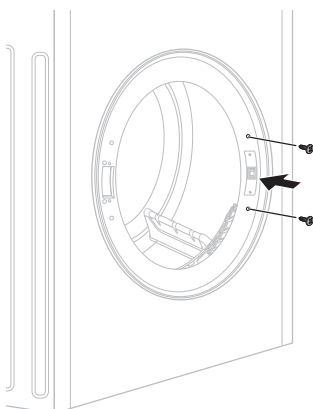

Het apparaat gebruiken

Stel voor de eerste cyclus in dat het apparaat gedurende vijf minuten droogt om de trommel op te warmen. Open de deur tussen ladingen wanneer u het apparaat de eerste keren gebruikt, om eventuele geurtjes uit het binnenste van het apparaat te laten verdwijnen.

1 Zorg ervoor dat het pluizenfilter en waterbakje schoon zijn.

- Het pluizenfilter bevindt zich in de deurrand. Het filter moet worden gereinigd vóór elke droogcyclus.
- Open de deur en controleer of het pluizenfilter schoon is. Zo niet, dan reinigt u het.

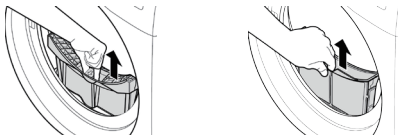

- Controleer ook of het waterbakje moet worden geleegd voor optimale droogresultaten.

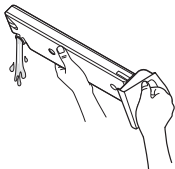

⚠ WAARSCHUWING

- Drink het gecondenseerde water niet.

OPMERKING

- In sommige gevallen ziet u in het LED-venster  (symbool Waterbakje legen) en kan het apparaat stoppen omdat het waterbakje vol is.

2 Plaats het wasgoed in de trommel nadat u het hebt gesorteerd.

- De kleren moeten op type stof en droogteniveau worden gesorteerd en alle touwtjes en riemen moeten goed zijn vastgebonden voordat u de kleren in de trommel doet. Duw het wasgoed naar achteren om het bij de afdichting van de deur vandaan te houden. Anders kunnen de afdichting en de kleren beschadigd raken. Sluit de deur.

⚠ LET OP

- Zorg ervoor dat er geen wasgoed tussen de deur en de rubberen afdichting vast komt te zitten.

3 Schakel de stroom in.

- Druk op de knop **Inschakelen**. Het indicatorpictogram boven de knop wordt verlicht. Dit betekent dat het apparaat klaar is voor gebruik.



4 Selecteer het gewenste droogprogramma.

- U kunt een programma kiezen door de knop voor het selecteren van een programma te draaien totdat het gewenste programma wordt aangegeven.
- Als u op de knop **Start/Pauze** drukt zonder een programma te kiezen, gaat het apparaat verder met het programma **Katoen**. Raadpleeg de programmatabel voor gedetailleerde informatie.

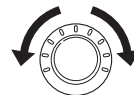

5 Druk op de knop **Start/Pauze**.



6 Nadat de cyclus is beëindigd, opent u de deur en verwijdert u het wasgoed.

7 Zet het apparaat uit.

- Druk op de knop **Inschakelen**.

LET OP

- Wees voorzichtig! De trommel kan nog heet zijn.
- Het apparaat mag niet worden gebruikt voor andere doeleinden dan waarvoor het is ontworpen.

OPMERKING

- Het laatste deel van een droogcyclus vindt zonder warmte plaats (afkoelcyclus) om ervoor te zorgen dat het wasgoed een temperatuur heeft waarbij de kleding niet wordt beschadigd.
- Bij een hoge atmosferische temperatuur en kleine ruimte kan de droogtijd langer zijn en het energieverbruik hoger.

Het wasgoed sorteren

Kleren hebben een eigen label voor onderhoud. Het wordt aanbevolen de kleding volgens dit onderhoudslabel te drogen.

Bovendien moet u de kleren sorteren op grootte en type stof.

Overlaad het apparaat niet. U behaalt dan de beste droogprestaties en dit is energiezuiniger.

Wollen wasgoed

- Droog wol met het programma Wol. Bekijk eerst welke symbolen er op het onderhoudslabel staan. Wol wordt tijdens de cyclus misschien niet helemaal droog. Herhaal de cyclus niet. Trek wol in de oorspronkelijke vorm en leg het kledingstuk plat.

Geweven en lussteekmateriaal

- Sommige geweven en lussteekmaterialen kunnen krimpen, afhankelijk van de kwaliteit.

Niet-ijzeren en synthetische materialen

- Overbelast het apparaat niet. Verwijder niet-ijzeren artikelen zodra het apparaat stopt om plooiën te verminderen.

Babykleertjes en nachtkleding





- Bekijk altijd wat er op de onderhoudslabels van de kledingstukken staat.

Rubber en plastic

- Droog geen rubberen of plastic items of items die rubber of plastic bevatten, zoals:
 - Schorten, slabbetjes en stoelbekleding
 - Gordijnen en tafelkleden
 - Badmatten

Glasvezel

- Droog geen kledingstukken van glasvezel in het apparaat. Glasdeeltjes die in het apparaat achterblijven, kunnen later bij een andere cyclus in uw kleren terecht komen.

Pictogram	Beschrijving
	Dry (Drogen)
	Drogen met droogtrommel
	Permanente pers / Kreukbestendig
	Voorzichtig / Delicaat
	Niet met droogtrommel drogen
	Niet drogen
	Hoge temperatuur
	Middelhoge temperatuur
	Lage temperatuur
	Niet verwarmen / Lucht
	Aan de lijn drogen / Hangen om te drogen
	Nat ophangen
	Plat drogen
	In de schaduw

Bedieningspaneel

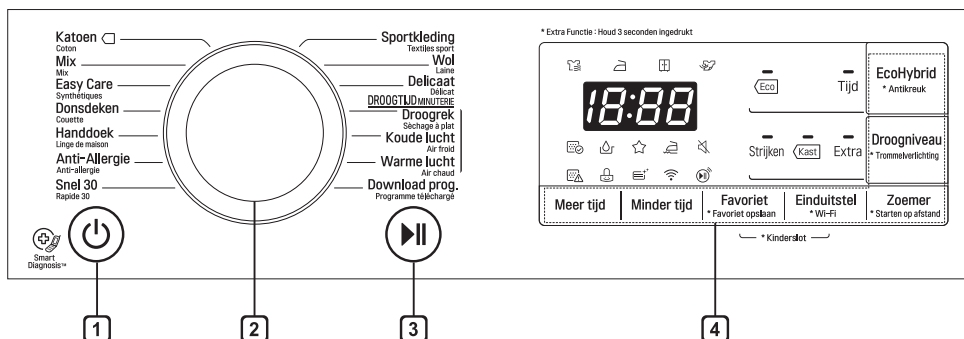

1 Knop Inschakelen

- Druk op de knop **Inschakelen** om de stroom in en uit te schakelen.
- Druk op de knop **Inschakelen** om de functie Startuitstel te annuleren.

2 Programmakiezer

- Programma's zijn beschikbaar op basis van het type wasgoed.
- Het lampje gaat branden om het geselecteerde programma aan te geven.

3 Knop Start/Pauze

- Deze knop **Start/Pauze** wordt gebruikt om een droogcyclus te starten of te onderbreken.
- De stroom wordt in de pausestand na 14 minuten automatisch uitgeschakeld.

4 Extra programmaknoppen

- Gebruik deze knoppen om de gewenste opties voor het geselecteerde programma te kiezen.
- Om de functie Starten op afstand te gebruiken, zie SMART FUNCTIONS (slimme functies).

Scherm

- : Dit pictogram geeft aan dat het pluizenfilter moet worden gereinigd of dat het verstopt is.
 - Reinigingsmelding: wanneer u op de knop **Inschakelen** drukt, wordt het pictogram weergegeven.
 - Verstoppingsmelding: dit pictogram wordt weergegeven met een zoemergeluid terwijl het apparaat in bedrijf is.
- : Dit pictogram geeft aan dat het waterbakje moet worden geleegd of dat het vol is.
 - Melding voor leegmaken: wanneer u op de knop **Inschakelen** drukt, wordt dit pictogram weergegeven.
 - Melding voor vol bakje: dit pictogram wordt weergegeven met een zoemergeluid terwijl het apparaat in bedrijf is.
- : Dit pictogram geeft aan dat het pluifilter is geplaatst. Als het pluifilter niet is geplaatst, werkt het apparaat niet en wordt het pictogram weergegeven.
- : dit pictogram geeft de automatische reinigingsstatus van de condensor aan. Het pictogram wordt tijdens watersproeiestromen naar de condensor weergegeven.

Programmatabel

Droogprogramma



Programma's voor sensordrogen				
Programma	Type wasgoed	Details	Droogniveau	Capaciteit
				8 kg / 9 kg
Katoen (Coton)	Handdoeken, badjassen en beddengoed	Voor dikke en gewatteerde stoffen	Extra (Extra sec)	8 kg / 9 kg
	Badhanddoeken, theedoeken, ondergoed en katoenen sokken	Voor items die niet hoeven worden gestreken	Kast (Prêt à ranger)	8 kg / 9 kg
	Beddengoed, tafellinnen, handdoeken, T-shirts, poloshirts en werkkleding	Voor items die moeten worden gestreken	Strijken (Prêt à repasser)	8 kg / 9 kg
Mix (Mix)	Beddengoed, tafellinnen, trainingspakken, windjacks en dekens	Voor dikke en gewatteerde items die niet hoeven worden gestreken	Extra (Extra sec)	4 kg
	Overhemden en blouses	Voor items die niet hoeven worden gestreken	Kast (Prêt à ranger)	
	Broeken, jurken, overhemden en blouses	Voor items die moeten worden gestreken	Strijken (Prêt à repasser)	
Easy Care (Synthétiques)	Overhemden, t-shirts, broeken, ondergoed en sokken	Voor polyamide, acryl en polyester dat niet hoeft worden gestreken	Kast (Prêt à ranger)	3,5 kg
	Overhemden, t-shirts, ondergoed en sokken	Voor polyamide, acryl en polyester dat moet worden gestreken	Strijken (Prêt à repasser)	
Donsdeken (Couette)	Beddengoed, lakens	Voor grote items	-	2,5 kg
Handdoek (Linge de maison)	Handdoeken, kussenslopen	Voor katoenen stoffen die niet hoeven worden gestreken	-	4,5 kg
Anti-Allergie (Anti-allergie)	Katoen, ondergoed, lakens en babykleren	Helpt allergenen zoals huismijten te verwijderen	-	4,5 kg
Snel 30 (Rapide 30)	Lichte en kleine items minder dan 3ea.	Voor een kleine hoeveelheid artikelen van polyamide, acryl en polyester	-	1 kg

Programma's voor sensordrogen				
Programma	Type wasgoed	Details	Droogniveau	Capaciteit
				8 kg / 9 kg
Sportkleding (Textiles sport)	Voetbalkleren en trainingskleding	Voor polyester stoffen	-	2 kg
Wol (Laine)	Wol	Voor wollen stoffen	-	1 kg
Delicaat (Délicat)	Zijde, fijne stoffen en lingerie	Voor stoffen die hittegevoelig zijn, zoals synthetische stoffen	-	1,5 kg
Programma's met ingestelde droogtijd				
Programma	Type wasgoed	Details	Droogniveau	Capaciteit
				8 kg / 9 kg
Droogrek (Séchage à plat)	Zijde, wol, delicate lingerie	Verfrist kleren zonder drogen met trommel	-	-
Koude lucht (Air froid)	Alle stoffen die moeten worden opgefrist	Droogt zonder warmte	-	-
Warme lucht (Air chaud)	Badhanddoeken, badjassen, theedoeken en met acryl gewatteerde stoffen	Kleine items en vochtige stoffen, alledaagse items die geschikt zijn voor drogen met warmte	-	-

LET OP

- Als de lading minder dan 1 kg is, gebruikt u het programma **Warme lucht (Air chaud)** in programma's met ingestelde droogtijd. Wollen items moeten worden gedroogd met het programma **Wol (Laine)** en warmtegevoelige stoffen, zoals zijde, ondergoed en lingerie, moeten worden gedroogd met het programma **Delicaat (Délicat)**. Houd u aan de aanbevolen lading wanneer u het gewenste programma kiest. Uw kleren kunnen anders worden beschadigd.

OPMERKING

- Getest in overeenstemming met EN61121 en richtlijn 932/2012
- Stel het programma in op Cotton Cupboard Energy (Full & Half Load) voor testen in overeenstemming met EN61121 en Richtlijn 932/2012
- Standaard katoenprogramma: Katoen  +  +  Optie (standaard) (Dit is het meest efficiënte programma op gebied van de testcondities voorgesteld door EN61121 en Richtlijn 932/2012)
- Het is geschikt om normale natte katoenen stoffen te drogen en het is het meest efficiënte programma om zo energiezuinig mogelijk natte katoenen wasgoed te drogen.
- De testresultaten zijn afhankelijk van de kamertemperatuur, het type en de grootte van de lading, de hardheid van het water en de temperatuur van de watertoevoer.
- Als het apparaat ergens onder is geïnstalleerd, kunnen de prestaties verslechteren.
- Als het wasgoed niet op een hoog toerental is gecentrifugeerd bij het wassen, nemen het energieverbruik en de droogtijd toe.

Programmaopties

Einduitstel (Fin différée)

U kunt de optie Startuitstel gebruiken om de voltooiingstijd van de droogcyclus uit te stellen. De maximale startuitstel is 19 uur. De minimale startuitstel is 3 uur.

- 1 Zet het apparaat aan.
- 2 Kies een programma.
- 3 Druk op de **Einduitstel** knop.
- 4 Stel tijdvertragingstijd (s) in door op de knop Meer tijd, Minder tijd te drukken.
- 5 Druk op de knop **Start/Pauze**.

Antikreuk (Défroissage)

De optie Antikreuk voorkomt kreukels die ontstaan doordat het wasgoed aan het einde van de droogcyclus niet direct uit de trommel wordt gehaald. Als **Antikreuk** is geselecteerd, gaat de trommel zo nu en dan rond waarna deze weer stopt. U hebt dan twee uur om het wasgoed eruit te halen. Als de deur tijdens de optie Antikreuk wordt geopend, wordt de optie geannuleerd.

Favoriet (Favori) ☆

Met de optie Favoriet kunt u een aangepast droogprogramma opslaan voor toekomstig gebruik.

- 1 Zet het apparaat aan.
- 2 Kies een programma.
- 3 Selecteer de optie of het extra programma. (Antikreuk, EcoHybrid enz.)
- 4 Houd de knop **Favoriet** drie seconden ingedrukt.

De optie Favoriet is nu opgeslagen voor toekomstig gebruik. Als u het opgeslagen programma opnieuw wilt gebruiken, selecteert u de optie **Favoriet** en drukt u op de knop **Start/Pauze**.

Trommelverlichting (Éclairage tambour)

Als het apparaat in bedrijf is, kunt u in de trommel kijken wanneer u de functie Trommelverlichting kiest.

- Houd de **Droogniveau** knop 3 seconden ingedrukt op de Drum Light-functie te activeren.
- Licht aan: deur is geopend.
- Licht uit: deur is gesloten. De verlichting gaat automatisch uit.

EcoHybrid (EcoHybrid)

Eco: optie voor energiebesparing.

- Eco: energiebesparende optie.
- Tijd: tijdbesparende optie. U ziet **Tijd** indicatie op de LED.

Kinderslot (Verrouillage enfant)

Gebruik deze optie om de bediening uit te schakelen. Deze functie kan voorkomen dat kinderen het programma wijzigen of het apparaat gebruiken.

Het bedieningspaneel vergrendelen

- 1 Houd de **Favoriet** en **Einduitstel** knoppen gelijktijdig ingedrukt gedurende drie seconden.
- 2 Er klinkt een pieptoon en op het display wordt CL weergegeven.
Als **Kinderslot** is ingesteld, zijn alle knoppen geblokkeerd met uitzondering van de knop **Inschakelen**.

OPMERKING

- Door het uitschakelen van de stroom of voltooiën van alle programma's zal de functie Kinderbeveiliging niet worden gereset. U moet de kinderbeveiliging deactiveren voordat u toegang krijgt tot alle andere functies.

Het bedieningspaneel ontgrendelen

Houd de **Favoriet** en **Einduitstel** knoppen gelijktijdig ingedrukt gedurende drie seconden.

- Een pieptoon gaat af en de resterende tijd voor het huidige programma verschijnt weer op het display.

Zoemer (Signal sonore)

Met deze optie kunt u het volume van de pieptoon aanpassen.

Meer tijd (Ajouter du temps) / Minder tijd (Réduction du temps)

Gebruik deze knoppen met de Handmatige droogprogramma's om de droogtijd te verhogen of te verlagen.

Druk op de **Meer tijd** knop om de geselecteerde programmatijd per vijf minuten te verhogen.

Druk op de **Minder tijd** knop om de geselecteerde programmatijd per vijf minuten te verlagen.

Droogrek (Séchage à plat)

Het droogrek wordt binnen in het apparaat geplaatst, zoals in de afbeelding hieronder te zien is. Verwijder het verpakkingsmateriaal voor het gebruik.

Droogrek is ontworpen voor het gebruik bij wasgoed dat plat en zonder draaien moet worden gedroogd, inclusief truien en delicate stoffen.

- 1 Open de deur
- 2 Plaats de haak in het midden van de trommel.

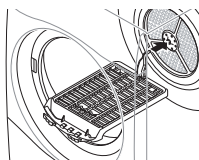

- 3 Plaats het droogrek op de structuur boven het pluizenfilter en druk erop om het te bevestigen.

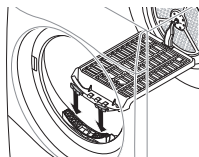

- 4 Plaats natte items boven op het rek. Laat ruimte vrij rond de items zodat er lucht kan circuleren.

- Het rek beweegt niet, maar de trommel draait.

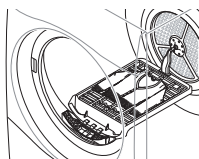

- 5 Sluit de deur.
- 6 Zet het apparaat aan en kies **Droogrek**.
- 7 Druk op de knop **Start/Pauze**.

OPMERKING

- Controleer het pluizenfilter en verwijder opgehoopte pluizen van de items die op het rek zijn gedroogd.
- De Meer tijd / Minder tijd knoppen kunnen gebruikt worden om de droogtijd verfijnd in te stellen.

De LG SmartThinQ-applicatie gebruiken

Dingen die u moet controleren voordat u de LG SmartThinQ gebruikt

- Voor apparaten met het logo  of .

1 Controleer de afstand tussen het apparaat en de draadloze router (Wi-Fi-netwerk).

- Als de afstand tussen het toestel en de draadloze router te groot wordt kan het signaal zwak worden. Het registreren kan lange tijd duren of de installatie kan mislukken.

2 Schakel **Mobiele gegevens** op uw smartphone uit.

- Schakel gegevens voor iPhones uit via **Instellingen** → **Mobiel** → **Mobiele gegevens**.

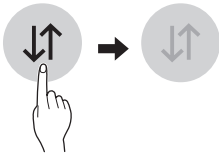

3 Verbind uw smartphone met de draadloze router.

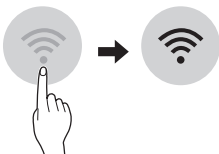

OPMERKING

- Om de Wi-Fi-verbinding te verifiëren, controleert u of het **Wi-Fi** -pictogram op het controlepaneel aan is.
- Het toestel ondersteunt alleen Wi-Fi-netwerken van 2.4 GHz. Neem contact op met uw internetprovider of raadpleeg de handleiding van uw draadloze router om de netwerkfrequentie te controleren.
- LG SmartThinQ is niet verantwoordelijk voor fouten of problemen met de netwerkverbinding of voor gebreken, een verkeerde werking of fouten die door de netwerkverbinding worden veroorzaakt.
- Indien het apparaat moeilijkheden ondervindt bij het verbinden met het Wifi-netwerk, kan het te ver verwijderd zijn van de router. Koop een Wifi-signaalversterker (bereikvergroter) om de sterkte van het Wifi-signaal te verbeteren.
- De omgeving van het thuisnetwerk kan veroorzaken dat er geen- of moeilijk verbinding met de applicatie kan worden gemaakt.
- Indien de netwerkverbinding niet correct werkt kan de oorzaak liggen bij de Netwerkprovider.
- De omgeving van het draadloosnetwerk kan veroorzaken dat de wifi-verbinding traag is.
- Het toestel kan niet geregistreerd worden vanwege problemen met het draadloze signaal. Haal de stekker van het toestel uit het stopcontact en wacht één minuut om het opnieuw te proberen.
- Als de firewall van uw draadloze router is ingeschakeld, schakel deze dan uit of voeg een uitzondering toe.
- De draadloze netwerknaam (SSID) moet een combinatie zijn van Engelse letters en nummers. (Gebruik geen speciale tekens.)
- De gebruikersinterface (UI) van de smartphone kan variëren afhankelijk van het mobiele besturingssysteem (OS) en de fabrikant.
- Als het beveiligingsprotocol van de router is ingesteld op **WEP**, kunt u mogelijk het netwerk niet instellen. Gebruik andere beveiligingsprotocollen (**WPA2** wordt aanbevolen) en registreer het product opnieuw.

De applicatie installeren LG SmartThinQ

Ga naar de LG SmartThinQ-applicatie in de Google Play Store & Apple App Store voor een smartphone. Volg de instructies om de applicatie te downloaden en te installeren.

Wifi-functie

- Voor apparaten met het logo  of 

Communiceer met het apparaat via een smartphone met gebruik van de gemakkelijke smartphone-functies.

Drogercyclus (Dém. à distance, Programme téléchargé)

Stel een gewenst programma in of download het en bedien het van op afstand.

Smart Diagnosis™

Deze functie biedt nuttige informatie voor het vaststellen en oplossen van problemen met het apparaat, gebaseerd op het gebruikspatroon.

Pushnotificatie

Wanneer de cyclus voltooid is of het apparaat problemen heeft, hebt u de optie om pushmeldingen op een smartphone te ontvangen.

Energiebewaking

Het energieverbruik van de droger wordt beïnvloed door de cyclus en opties. U kunt dus enkele wijzigingen in het energieverbruik van de ene cyclus naar de andere zien.

Instellingen

Stel de bijnaam van het product in en verwijder het product.

OPMERKING

- Als u uw draadloze router of wachtwoord wijzigt of van internetprovider verandert, verwijdert u het geregistreerde apparaat uit de LG SmartThinQ-applicatie en registreert u het opnieuw.
- De applicatie kan zonder voorafgaande kennisgeving worden gewijzigd.
- Functies kunnen per model variëren.

Drogercyclus gebruiken

Starten op afstand (Dém. à distance)

Gebruik een smartphone om uw apparaat op afstand te bedienen. U kunt ook het programmaverloop volgen, zodat u weet hoeveel tijd er resteert in het programma.

Om Starten op afstand te gebruiken:

- 1 Druk op de knop **Inschakelen**.
- 2 Doe het wasgoed in de trommel.
- 3 Houd de **Zoemer** knop 3 seconden ingedrukt om de Remote Start-functie in te schakelen.
- 4 Start een programma met de LG SmartThinQ-applicatie op uw smartphone.

OPMERKING

- Wanneer de modus 'Op afstand starten' is geactiveerd, kunt u een cyclus starten vanaf de applicatie LG SmartThinQ. Als de cyclus niet wordt gestart, zal de wasmachine wachten om de cyclus te starten tot deze op afstand wordt uitgeschakeld vanaf de applicatie of tot de modus 'Starten op afstand' wordt uitgeschakeld.
- Als de deur open is, is Starten op afstand niet mogelijk.

Om Starten op afstand te deactiveren:

Wanneer de When Remote Start is geactiveerd, houd de **Zoemer** knop 3 seconden ingedrukt.

Download prog. (Programme téléchargé)

Download nieuwe en speciale cycli die niet zijn opgenomen in de basicycli van het apparaat.

Apparaten die zijn geregistreerd kunnen een verscheidenheid aan speciale cycli voor het specifieke apparaat downloaden.

Er kan tegelijkertijd slechts één cyclus op het apparaat worden opgeslagen.

Wanneer de cyclusedownload naar het apparaat is voltooid, behoudt het product de gedownloade cyclus tot er een nieuwe cyclus is gedownload.

Wireless LAN Module-specificaties

Model	LCW-004
Frequentiebereik	2412 tot 2472 MHz
Output -vermogen (Max)	IEEE 802.11b:17.82 dBm IEEE 802.11g:17.72 dBm IEEE 802.11n:16.61 dBm

Draadloze functie S/W-versie: V 1.0

Het is in het belang van de gebruiker dat dit apparaat geïnstalleerd en gebruikt wordt met een minimale afstand van 20 cm tussen het apparaat en het lichaam.

Stroomverbruik bij stand-bymodus /	0,42 W
Stroomverbruik bij netwerkstand-by	2,0 W
De tijdsperiode waarna de stroombeheerfunctie of een soortgelijke functie het apparaat automatisch laat overschakelen naar de stand-bymodus en/of uit-stand en/of de toestand waarin netwerkgebonden stand-by beschikbaar is	20 min.

Conformiteitsverklaring



Hierbij verklaart LG Electronics dat de radioapparatuur van het type droger in overeenstemming is met de richtlijn 2014/53/EU. De volledige tekst van de EU-conformiteitsverklaring is beschikbaar op het volgende internetadres:

<http://www.lg.com/global/support/cedoc/cedoc#>

LG Electronics European Shared Service Centre B.V.

Krijgsman 1

1186 DM Amstelveen

Nederland

Informatiebericht over Open Source-software

Ga naar <http://opensource.lge.com> om de broncode onder GPL, LGPL, MPL en andere licenties voor open sources in dit product te achterhalen.

Naast de broncode zijn alle licentievoorwaarden, beperkingen van garantie en auteursrechtenaanduidingen beschikbaar om te downloaden.

LG Electronics zal u tevens open-source code ter beschikking stellen op CD-ROM tegen de kostprijs van verspreiding (zoals de kosten voor media, verzending en handling) na ontvangst van een verzoek per e-mail naar opensource@lge.com. Deze aanbieding is geldig voor een periode van drie jaar na onze laatste zending van dit product. Deze aanbieding is geldig voor iedereen die deze informatie ontvangt.

Smart Diagnosis™ met behulp van een Smart Phone

- Voor apparaten met het logo  of 

Gebruik deze functie als u een nauwkeurige diagnose nodig hebt voor een LG Electronics-klanteninformatiecentrum wanneer het apparaat slecht of niet werkt.

Smart Diagnosis™ kan niet worden geactiveerd, tenzij het apparaat is aangesloten op het stopcontact. Als het apparaat niet in staat is om in te schakelen, moet het oplossen van problemen worden gedaan zonder het gebruik van Smart Diagnosis™.

Smart Diagnosis™ gebruiken

Smart Diagnosis™ via het klanteninformatiecentrum

Gebruik deze functie als u een nauwkeurige diagnose nodig hebt voor een LG Electronics-klanteninformatiecentrum wanneer het apparaat slecht of niet werkt. Gebruik deze functie alleen om contact op te nemen met de servicemedewerker, niet tijdens normaal gebruik.

- 1 Druk op de **Inschakelen** Knop om het apparaat aan te zetten. Druk geen andere knoppen in en draai niet aan de programmakeuzeknop.
- 2 Wanneer u door het callcenter wordt geïnstrueerd dit te doen, plaatst u het mondstuk van uw telefoon dicht bij het pictogram Smart Diagnosis™.

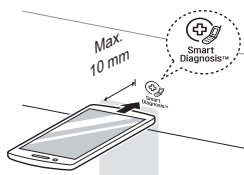

- 3 Houd de knop **Meer tijd** gedurende drie seconden ingedrukt, terwijl u het mondstuk van de telefoon bij het pictogram en de **Inschakelen**-knop houdt.

- 4 Houd de telefoon op zijn plaats totdat de toontransmissie is gestopt. De resterende tijd voor gegevensoverdracht wordt weergegeven.
 - Voor het beste resultaat beweegt u de telefoon terwijl de tonen worden verzonden.
 - Als de callcentermedewerker niet in staat is om een nauwkeurige registratie van de gegevens op te halen, kunt u worden gevraagd om het opnieuw te proberen.
- 5 Zodra het aftellen voorbij is en de tonen zijn gestopt, hervat u uw gesprek met de callcentermedewerker, die vervolgens in staat zal zijn om u te helpen met behulp van de voor analyse doorgegeven informatie.

OPMERKING

- De functie Smart Diagnosis™ is afhankelijk van de lokale gesprekskwaliteit.
- De communicatieprestaties verbeteren en u krijgt een betere service als u gebruik maakt van de vaste telefoon.
- Als de gegevensoverdracht van Smart Diagnosis™ slecht is vanwege een slechte gesprekskwaliteit, ontvangt u mogelijk niet de beste Smart Diagnosis™-dienst.

⚠ WAARSCHUWING

- Trek de stekker uit het stopcontact wanneer u het apparaat reinigt. Het niet verwijderen van de stekker kan een elektrische schok veroorzaken.

Het pluizenfilter reinigen

Reinig het pluizenfilter vóór elke droogcyclus. Reinig dit ook als het pictogram  wordt verlicht en de zoemer te horen is terwijl het apparaat in bedrijf is.

Door het pluizenfilter te reinigen verkort u de droogtijd en wordt er minder energie verbruikt.

- 1 Open de deur
- 2 Verwijder het eerste pluizenfilter.

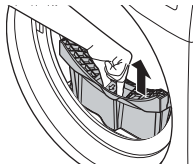

- 3 Verwijder het tweede pluizenfilter.

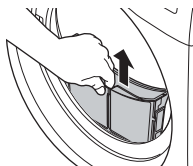

- 4 Open beide pluizenfilters en verwijder alle pluizen.
 - Open het eerste pluizenfilter.

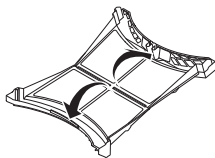

- Open het tweede pluizenfilter.

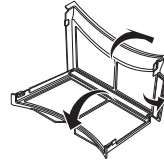

- 5 Spoel de pluizen weg met warm water.

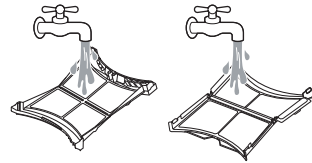

- 6 Droog de pluizenfilters helemaal, sluit ze en plaats beide pluizenfilters terug.



OPMERKING

- Verwijder vocht uit het raster. Het pluizenfilter kan anders verstopt raken door een waterlaag, zodat het apparaat niet goed werkt.
- Als het pluizenfilter zich niet in het apparaat bevindt, kunt u het apparaat niet gebruiken.

Het waterbakje legen

Condenswater wordt in het waterbakje verzameld.

Leeg het waterbakje na elk gebruik. Als u dit niet doet, verslechteren de droogprestaties.

Als het waterbakje vol is, gaat het pictogram  branden en hoort u een zoemtoon terwijl het apparaat in bedrijf is. In dat geval moet u het waterbakje binnen een uur leegmaken.

- 1 Trek het waterbakje eruit.

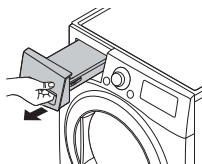

- 2 Leeg het waterbakje in de gootsteen.

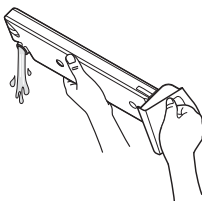

- 3 Duw het weer in het apparaat.

- 4 Druk op de knop **Start/Pauze**.

Het rooster voor toevoer van koude lucht reinigen

Zuig het rooster voor toevoer van koude lucht 3 tot 4 keer per jaar schoon, zodat de toevoer van lucht niet wordt belemmerd door opgehoopte pluizen of vuil.

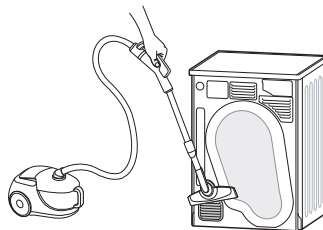

OPMERKING

- Door het ventilatierooster wordt warme lucht uitgeblazen.
- Er is voldoende ventilatie nodig om te voorkomen dat gasen in de kamer van units die andere stoffen verbranden (bijvoorbeeld open vuren) terugstromen.

De vochtsensor afvegen

Deze sensor stelt vast wat het vochniveau van het wasgoed is terwijl het apparaat in bedrijf is. De sensor moet regelmatig worden gereinigd om de kalk op het oppervlak van de sensor te verwijderen.

Veeg de sensoren binnen in de trommel schoon.

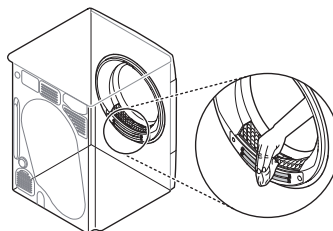

⚠ LET OP

- Veeg de vochtsensor niet met agressieve middelen schoon. Reinig de sensor altijd met een ruwe spons.

Het apparaat is uitgerust met een automatisch foutcontrolesysteem om problemen op te sporen en in een vroeg stadium een diagnose te kunnen stellen. Als het apparaat niet naar behoren of helemaal niet functioneert, controleer dan het volgende voordat u belt voor service:

Problemen opsporen

Symptomen	Reden	Oplossing
Het apparaat wordt niet ingeschakeld.	Het netsnoer is niet goed aangesloten.	<ul style="list-style-type: none"> Zorg ervoor dat de stekker goed in een geaard stopcontact zit dat past bij de classificatieplaat van het apparaat.
	Huiszekering is gesprongen, stroomonderbreker is doorgeslagen of een stroomstoring is opgetreden.	<ul style="list-style-type: none"> Reset de stroomonderbreker of vervang de zekering. Verhoog de capaciteit van de zekering niet. Als het probleem een overbelasting van het circuit is, laat het dan corrigeren door een gekwalificeerde elektricien.
Apparaat verwarmt niet.	Huiszekering is gesprongen, stroomonderbreker is doorgeslagen of een stroomstoring is opgetreden.	<ul style="list-style-type: none"> Reset de stroomonderbreker of vervang de zekering. Verhoog de capaciteit van de zekering niet. Als het probleem een overbelasting van het circuit is, laat het dan corrigeren door een gekwalificeerde elektricien.
Het duurt te lang tot de kleren droog zijn.	De lading is niet goed gesorteerd.	<ul style="list-style-type: none"> Scheid de zware en lichte items van elkaar. Het drogen van grotere en zwaardere items duurt langer. Als één lading zowel lichte als zware items bevat, kan dit voor de sensor verwarrend zijn omdat lichte items sneller droog zijn.
	Grote lading zware stoffen.	<ul style="list-style-type: none"> Voor zware stoffen is een langere droogtijd nodig, omdat ze meer vocht vasthouden. Zorg voor kortere en meer consistente droogtijden voor grote en zware items door deze items op te delen in kleinere ladingen met dezelfde grootte.
	De instellingen voor het apparaat zijn niet goed ingesteld.	<ul style="list-style-type: none"> Gebruik de juiste instellingen voor het type lading dat u droogt. Voor sommige ladingen moet het droogniveau worden aangepast om op de juiste manier te drogen.
	Het pluizenfilter moet worden gereinigd.	<ul style="list-style-type: none"> Verwijder voor elke cyclus de pluizen van het pluizenfilter. Houd het filter hierna omhoog tegen het licht om te controleren of er nog vuil of iets anders op zit. Bij sommige ladingen waarbij veel pluiz wordt geproduceerd, zoals bij nieuwe badhanddoeken, kan het nodig zijn de cyclus te onderbreken en het filter tussentijds te reinigen.

Symptomen	Reden	Oplossing
Het duurt te lang tot de kleren droog zijn.	Huiszekering is gesprongen, stroomonderbreker is doorgeslagen of een stroomstoring is opgetreden.	<ul style="list-style-type: none"> • Reset de stroomonderbreker of vervang de zekering. Verhoog de capaciteit van de zekering niet. Als het probleem een overbelasting van het circuit is, laat het dan corrigeren door een gekwalificeerde elektricien.
	Het apparaat is met teveel geladen.	<ul style="list-style-type: none"> • Verdeel extra grote ladingen in kleinere ladingen voor betere droogprestaties en efficiëntie.
	Het apparaat heeft te weinig lading.	<ul style="list-style-type: none"> • Als u heel weinig items laadt, kunt u het beste wat extra toevoegen om ervoor te zorgen dat de trommel van de droger goed zijn werk doet. Als de lading erg klein is en u programma's voor sensordrogen gebruikt, kan de elektronische regeling de droogte van de lading niet goed bepalen en kan het apparaat te gauw uitgaan. Gebruik programma's met ingestelde droogtijd of voeg wat extra natte kleding aan de lading toe.
De lengte van de droogtijd is niet consistent.	De warmte-instellingen, de grootte van de lading of de vochtigheid van de kleding is niet consistent.	<ul style="list-style-type: none"> • De droogtijd voor een lading zal variëren afhankelijk van het gebruikte type warmte (elektrisch), de grootte van de lading, het type stof, de natheid van de kleding en het pluizenfilter. Zelfs een niet-uitgebalanceerde lading in het apparaat kan tot slecht draaien van de trommel leiden, zodat het langer duurt voordat nattere kleren droog zijn.
Er blijven vette of vieze plekken op de kleding achter.	De wasverzachter is niet op de juiste manier gebruikt.	<ul style="list-style-type: none"> • Wanneer u kleren wast die in het apparaat moeten worden gedroogd, moet u ervoor zorgen dat u de juiste hoeveelheid wasverzachter gebruikt die door de fabrikant van de wasverzachter wordt aanbevolen.
	Schone en vuile kleding worden samen gedroogd.	<ul style="list-style-type: none"> • Gebruik het apparaat om alleen schone items te drogen. Het vuil van kleren die niet schoon zijn, kan op schone kleren gaan zitten als u deze in dezelfde lading of een volgende lading droogt.
	Kleren zijn niet goed schoongemaakt of uitgespoeld voordat ze in het apparaat worden gedaan.	<ul style="list-style-type: none"> • Vlekken op gedroogde kleren kunnen vlekken zijn die tijdens het wassen niet zijn verwijderd. Zorg ervoor dat kleren helemaal schoon zijn en goed zijn uitgespoeld volgens de instructies voor uw wasmachine en waspoeder. Het kan bij een bepaald soort vuil nodig zijn de kleren voor te behandelen voordat u ze gaat wassen.

Symptomen	Reden	Oplossing
De kleren zijn gekreukt.	De kleren zijn te lang gedroogd.	<ul style="list-style-type: none"> Door het wasgoed te lang te drogen kunnen er kreukels ontstaan. Probeer een kortere droogtijd.
	Kleren zijn te lang in het apparaat gebleven nadat de cyclus was beëindigd.	<ul style="list-style-type: none"> Gebruik de optie Antikreuk.
Kleren zijn gekrompen.	De onderhoudsinstructies voor de kleren zijn niet gevolgd.	<ul style="list-style-type: none"> Om het krimpen van kleren te vermijden, moet u altijd de onderhoudsinstructies voor de kleding raadplegen. Sommige stoffen krimpen van nature als ze worden gewassen. Andere stoffen kunnen worden gewassen, maar krimpen wanneer ze in het apparaat worden gedroogd. Gebruik een lagere instelling of geen warmte.
Er blijven pluizen op de kleding achter.	Het pluizenfilter is niet goed gereinigd.	<ul style="list-style-type: none"> Verwijder voor elke cyclus de pluizen van het pluizenfilter. Houd het filter hierna omhoog tegen het licht om te controleren of er nog vuil of iets anders op zit. Als het er vies uitziet, volgt u de reinigingsinstructies. Bij sommige ladingen waarbij veel pluiz wordt geproduceerd, kan het nodig zijn de cyclus te onderbreken en het filter tussentijds te reinigen.
	Het wasgoed is niet goed gesorteerd.	<ul style="list-style-type: none"> Sommige stoffen produceren veel pluizen (bijvoorbeeld een nieuwe badhanddoek) en moeten apart worden gedroogd van kleren die veel stof aantrekken (zoals een zwarte broek).
	Het apparaat is met teveel geladen.	<ul style="list-style-type: none"> Verdeel bij het drogen extra grote ladingen in kleinere ladingen.
	Er is een papieren zakdoekje of iets dergelijks in een zak achtergebleven.	<ul style="list-style-type: none"> Controleer de zakken goed voordat u kleren droogt.
De kleding is erg statisch na het drogen.	De kleren zijn te lang gedroogd.	<ul style="list-style-type: none"> Wanneer het wasgoed te lang wordt gedroogd, kan er statische elektriciteit worden opgebouwd. Pas instellingen aan en gebruik een kortere droogtijd of gebruik programma's voor sensordrogen.
	Synthetische stoffen, permanent geperste kledingstukken of gemengde synthetische stoffen drogen.	<ul style="list-style-type: none"> Deze stoffen zijn van nature gevoelig voor opbouw van statische lading. Probeer het gebruik van wasverzachter of gebruik kortere droogtijden bij programma's met ingestelde droogtijd.

Symptomen	Reden	Oplossing
Waterlekken.	De slang van het waterbakje of de afvoerslang is niet goed aangesloten.	<ul style="list-style-type: none"> • Sluit de slang van het waterbakje of de afvoerslang goed aan.
	De deur is gesloten terwijl er wasgoed of iets anders tussen de deur vastzit.	<ul style="list-style-type: none"> • Controleer of er iets tussen de deur is gekomen voordat u het apparaat gaat gebruiken. Als er continu water lekt, neem dan contact op met het LG Electronics Customer Information Centre.
Kleren hebben vochtige plekken na een programma voor sensordrogen.	Erg grote of erg kleine lading. Eén groot item zoals een deken of dekbed.	<ul style="list-style-type: none"> • Als items te stijf zijn samengedrukt of als er te weinig items zijn, kan de sensor moeilijk het droogniveau van de lading bepalen. Gebruik een programma met ingestelde droogtijd voor zeer kleine ladingen. • Grote items zoals dekens of dekbedden kunnen zich soms tot een dichte bal stof vormen. De buitenkant zal dan droog worden wat door de sensoren wordt vastgesteld, maar de bal blijft binnenin vochtig. Als u één groot item droogt, kunt u de cyclus het beste één of twee keer onderbreken en de bal uit elkaar halen zodat ook de vochtige gedeeltes bloot komen te liggen. • Als u een paar resterende items uit een zeer grote lading of een paar vochtige plekken op een groot item wilt drogen nadat een programma voor sensordrogen is voltooid, maakt u het pluizenfilter leeg en stelt u vervolgens een programma met ingestelde droogtijd in om de item(s) verder te drogen.
Uw huishoudtoestel en smartphone zijn niet verbonden met het WiFi-netwerk.	Het WiFi-wachtwoord waarmee u verbinding probeert te maken is onjuist.	<ul style="list-style-type: none"> • Zoek het WiFi-netwerk waarmee uw smartphone verbonden is en verwijder het, registreer daarna uw toestel op LG SmartThinQ.
	Mobiele gegevens voor uw smartphone is ingeschakeld.	<ul style="list-style-type: none"> • Schakel Mobiele gegevens uit op uw smartphone en registreer het toestel via het WiFi-netwerk.
	De naam van het draadloze netwerk (SSID) is foutief ingesteld.	<ul style="list-style-type: none"> • De draadloze netwerknaam (SSID) moet een combinatie zijn van Engelse letters en nummers. (Gebruik geen speciale tekens.)
	De frequentie van de router is niet 2,4 GHz.	<ul style="list-style-type: none"> • Enkel een frequentie van de router van 2,4 GHz wordt ondersteund. Stel de draadloze router in op 2,4 GHz en verbind het toestel met de draadloze router. Raadpleeg uw internetprovider of de fabrikant van de router om de frequentie van de router te controleren.
	De afstand tussen het toestel en de router is te groot.	<ul style="list-style-type: none"> • Als de afstand tussen het toestel en de router te groot is kan het signaal zwak zijn en wordt de verbinding mogelijk onjuist geconfigureerd. Verplaats de router zodat deze zich dichterbij het toestel bevindt.

Foutcodes

Symptomen	Reden	Oplossing
dE	De deur is geopend terwijl het apparaat in bedrijf was of het apparaat is gebruikt terwijl de deur niet goed was gesloten.	<ul style="list-style-type: none"> • Sluit de deur volledig. • Als dE niet wordt opgelost, moet u voor ondersteuning bellen.
dE4	De detectie van de deurschakelaar werkt niet juist.	<ul style="list-style-type: none"> • Trek de stekker uit het stopcontact en bel voor service.
tE1	Temperatuursensor heeft niet goed gewerkt.	<ul style="list-style-type: none"> • Trek de stekker uit het stopcontact en bel voor service.
tE2		
F1	De temperatuur in de trommel is plotseling omhoog gegaan.	<ul style="list-style-type: none"> • Trek de stekker uit het stopcontact en bel voor service.
LE1	De motor is plotseling gestopt.	<ul style="list-style-type: none"> • Controleer of de hoeveelheid wasgoed de maximale lading overschrijdt. • Haal de stekker eruit en bel om ondersteuning.
LE2	De compressor is plotseling gestopt.	<ul style="list-style-type: none"> • Trek de stekker uit het stopcontact en bel voor service.
AE		
OE	De motor van de afvoerpomp heeft een storing gehad.	<ul style="list-style-type: none"> • Trek de stekker uit het stopcontact en bel voor service.
	De omgevingstemperatuur voor installatie is onder nul.	<ul style="list-style-type: none"> • De aanbevolen omgevingstemperatuur voor installatie is 5 - 35 °C.

DEZE BEPERKTE GARANTIE DEKT NIET:

- Dienstreizen voor de levering, het ophalen of installeren of repareren van het product; instructie aan de klant over de werking van het product; reparatie of vervanging van zekeringen of correctie van bedrading of leidingwerk, of correctie van ongeautoriseerde reparaties / installatie.
- Product werkt niet tijdens stroomstoringen en onderbrekingen of gebrekkige elektrische voeding.
- Schade veroorzaakt door lekkende of gebroken waterleidingen, bevroren waterleidingen, beperkte afvoerleidingen, onvoldoende of onderbroken watervoorziening of onvoldoende toevoer van lucht.
- Schade als gevolg van de exploitatie van het product in een corrosieve atmosfeer of in strijd met de instructies in de handleiding van het product.
- Schade aan het product als gevolg van ongevallen, plagen en ongedierte, bliksem, wind, brand, overstromingen, of overmacht.
- Schade of storing veroorzaakt door een ongeoorloofde verandering of wijziging, of wanneer het wordt gebruikt voor ander doeleinden, of waterlekage wanneer het product niet goed is geïnstalleerd.
- Schade of defecten veroorzaakt door onjuiste elektrische stroom, spanning, of leidingwerk, commercieel of industrieel gebruik, of het gebruik van accessoires, onderdelen of verbruiksgoederen (schoonmaakmiddelen) die niet zijn goedgekeurd door LG.
- Schade veroorzaakt door het transport en de behandeling, met inbegrip van krassen, deuken, lakschade, en/of andere schade aan de afwerking van uw product, tenzij dergelijke schade het gevolg is van materiaal- en fabricagefouten.
- Schade of ontbrekende items op elk display, open vak, product met korting, of gerenoveerd product.
- Producten waarvan de originele serienummers zijn verwijderd, veranderd of niet gemakkelijk kunnen worden bepaald. Model en serienummers, samen met de originele aankoopbon, zijn nodig voor goedkeuring van de garantie.
- Toename in de kosten van nutsvoorzieningen en de extra nutskosten.
- Reparaties wanneer uw product wordt gebruikt in ander dan het normale en gebruikelijke huishoudelijk gebruik of in strijd met de instructies in de handleiding van het product.
- Kosten in verband met het verwijderen van uw product van uw huis voor reparaties.
- Het verwijderen en opnieuw installeren van het product als dit is geïnstalleerd in een ontoegankelijke locatie of niet in overeenstemming is met de gepubliceerde installatie-instructies, met inbegrip van LG's gebruikers- en installatiehandleidingen geïnstalleerd.
- Schade als gevolg van verkeerd gebruik, misbruik, onjuiste installatie, reparatie of onderhoud. Onjuiste reparatie is inclusief gebruik van onderdelen die niet goedgekeurd of gespecificeerd zijn door LG.
- Geluid en trillingen die bij een normale werking horen, bijvoorbeeld het geluid bij het afvoeren van water, draaien van de trommel of waarschuwingspieptonen.

<p>Het filter is verstopt.</p> <ul style="list-style-type: none"> - Geen opwarming, lange droogtijd 		<p>Maak het pluizenfilter schoon.</p>
<p>Niet goed aangesloten voedingskabel of problemen met stopcontact.</p> <ul style="list-style-type: none"> - Geen stroom - Geen warmte 		<p>Sluit de voedingskabel opnieuw aan, vervang de huiszekering of reset de stroomonderbreker. Bij problemen met het stopcontact moet u misschien een elektricien om hulp vragen.</p>

Productfiche_Commissie Gedelegeerde Reglementering(EU) No 392/2012		
Naam of handelsmerk leverancier	LG Electronics	LG Electronics
Typeaanduiding van de leverancier	RC8*U2*V*W	RC9*U2*V*W
Nominale capaciteit in kg katoenen wasgoed voor het standaard katoenprogramma bij een volledige lading	8 kg	9 kg
Type droger	Huishoudtrommeldroger met condenser	Huishoudtrommeldroger met condenser
Energie efficiëntieklasse	A+++	A+++
Energieverbruik „X” kWh per jaar, gebaseerd op 160 droogcycli met het standaard katoenprogramma bij volledige en gedeeltelijke lading, en het verbruik in de energiebesparende standen. Het werkelijke verbruik hangt af van de wijze waarop het apparaat wordt gebruikt.	159,0 kWh/jaar	175,0 kWh/jaar
Automatische trommeldroger	Ja	Ja
Een 'EU Ecolabel' toegekend onder Reglementering (EC) nr 66/2010	Nee	Nee
Energieverbruik van het standaard katoenprogramma bij volle lading (E_{dry})	1,32 kWh	1,44 kWh
Energieverbruik van het standaard katoenprogramma bij gedeeltelijke lading ($E_{dry1/2}$)	0,71 kWh	0,79 kWh
Stroomverbruik van de uit-modus voor het standaard katoenprogramma bij volledige lading (P_o)	0,42 W	0,42 W
Stroomverbruik van de sluimerstand voor het standaard katoenprogramma bij volledige lading (P_i)	0,42 W	0,42 W
Duur van de sluimertijd (T_i)	10 min	10 min
Het 'Katoen \square + $\langle K_{ast} \rangle$ + $\langle Eco \rangle$ ' gebruikt bij een volle en gedeeltelijke lading is het standaard droogprogramma naar waar de informatie op het label en de fiche verwijst, dat dit programma geschikt is voor het drogen van normaal natte katoenen was en dat het het meest efficiënte programma op vlak van energieverbruik voor katoen.		
De gewogen programmaduur (T_t) van het 'standaard katoenprogramma bij volle of gedeeltelijke lading'	158 min	177 min
De programmatijd van het 'standaard katoenprogramma bij volledige lading' (T_{dry})	211 min	239 min
De programmaduur van het "standaard katoenprogramma bij gedeeltelijke lading ($T_{dry1/2}$)	118 min	130 min
condensatie-efficiëntieklasse „X” op een schaal van G (minst efficiënt) tot A (meest efficiënt)	A	A
Gemiddelde condensatie-efficiëntie C_{dry} van het standaard katoenprogramma bij volle lading	91 %	91 %
Gemiddelde condensatie-efficiëntie $C_{dry1/2}$ van het standaard katoenprogramma bij gedeeltelijke lading	91 %	91 %
De gewogen condensatie-efficiëntie (C_t) voor het 'standaard katoenprogramma bij volledige en gedeeltelijke lading'	91 %	91 %
Het geluidsniveau	62 dB(A)	62 dB(A)
Vrijstaand		

Memo

Memo

Memo

Memo

MANUEL DU PROPRIÉTAIRE

SÈCHE-LINGE



Avant de commencer l'installation, lire attentivement ces instructions. Cela simplifiera l'installation et assurera que le produit soit installé correctement et en toute sécurité. Conserver ces instructions à proximité du produit après installation pour référence ultérieure.

RC8*U2*V*W
RC9*U2*V*W

www.lg.com

TABLE DES MATIÈRES

Ce manuel peut contenir des images ou un contenu différent du modèle que vous avez acheté.

Ce manuel est sujet à révision par le fabricant.

CONSIGNES DE SÉCURITÉ	3
Consignes importantes relatives à la sécurité	3
Recyclage de votre ancien appareil	9
INSTALLATION	10
Caractéristiques	10
Accessoires	10
Exigences du lieu d'installation	11
Instructions d'installation par superposition	12
Inverser la porte	15
UTILISATION	17
Utilisation de l'appareil	17
Trier le linge	18
Panneau de commande	19
Tableau des programmes	20
Programme en option	22
Droogrek (Séchage à plat)	24
FONCTIONS SMART	25
Utilisation de l'Application LG SmartThinQ	25
Utilisation de Smart Diagnosis™	29
MAINTENANCE	30
Nettoyage du filtre à peluches	30
Vider le réservoir d'eau	31
Nettoyage de la grille d'entrée d'Air froid	31
Essuyer le capteur d'humidité	31
DÉPANNAGE	32
Diagnostic de problèmes	32
Codes d'erreur	36
GARANTIE	37
DONNÉES D'UTILISATION	38

Les consignes de sécurité suivantes sont destinées à éviter les risques ou dommages imprévus issus d'une utilisation dangereuse ou incorrecte de l'appareil.

Les consignes sont séparées en 'AVERTISSEMENT' et 'ATTENTION' comme décrit ci-dessous.

 Ce symbole s'affiche pour indiquer des problèmes et des utilisations qui peuvent présenter des risques. Lire attentivement la partie qui comporte ce symbole et suivre les instructions afin d'éviter tout risque.

 **AVERTISSEMENT**

Cela indique que tout manquement à suivre les instructions peut entraîner des blessures graves ou la mort.

 **ATTENTION**

Cela indique que tout manquement à suivre les instructions peut entraîner des blessures légères ou endommager l'appareil.

Consignes importantes relatives à la sécurité

 **AVERTISSEMENT**

Pour réduire le risque d'explosion, d'incendie, de décès, de choc électrique, de blessure ou d'ébouillantage de personnes lors de l'utilisation de cet appareil, suivez les précautions de base, y compris les suivantes :

Enfants au sein du foyer

Cet appareil n'est pas destiné à être utilisé par des personnes (y compris des enfants) ayant des capacités physiques, sensorielles ou mentales réduites, ou manquant d'expérience et de connaissances, à moins qu'elles ne soient supervisées ou aient reçu des instructions quant à l'utilisation de l'appareil par une personne responsable de leur sécurité. Les enfants doivent être surveillés pour s'assurer qu'ils ne jouent pas avec l'appareil.

Pour une utilisation en Europe :

Cet appareil peut être utilisé par des enfants âgés de 8 ans et plus et par des personnes ayant des capacités physiques, sensorielles ou mentales réduites ou bien manquant d'expérience et de connaissances, s'ils sont surveillés ou ont reçu des instructions relatives à l'utilisation de l'appareil d'une manière sûre et s'ils comprennent les dangers impliqués. Les enfants ne doivent pas jouer avec l'appareil. Le nettoyage et la maintenance par l'utilisateur ne doivent pas être exécutés par des enfants sans surveillance.

Les enfants de moins de 3 ans doivent être tenus à l'écart, sauf s'ils sont surveillés en permanence.

Installation

- Assurez-vous que l'appareil soit correctement installé, relié à la terre et ajusté par un personnel qualifié suivant les instructions d'installation.
- Ne jamais faire fonctionner cet appareil s'il est endommagé, défectueux, partiellement démonté ou a des pièces manquantes ou cassées, y compris si le cordon ou la fiche est endommagée.
- Cet appareil ne doit être transporté que par deux personnes ou plus tenant l'appareil en toute sécurité.
- Ne pas installer l'appareil dans un endroit humide et poussiéreux. Ne pas installer ou ranger l'appareil dans une zone en plein air, ou toute autre zone soumise à des conditions telles que la lumière du soleil, le vent ou la pluie ou à des températures inférieures à zéro.
- Serrer le tuyau de vidange pour éviter toute séparation.
- Si le câble d'alimentation est endommagé ou si les trous de la prise sont lâches, ne pas utiliser le cordon d'alimentation et contacter un centre de service agréé.
- Ne pas brancher plusieurs prises de courant, une rallonge de câble électrique ou un adaptateur avec cet appareil.
- Les articles tels que le caoutchouc mousse (mousse de latex), bonnets de douche, textiles imperméables, articles et vêtements à renfort caoutchouté ou oreillers garnis avec des coussins en caoutchouc mousse ne doivent pas être séchés dans l'appareil.

- Cet appareil ne doit pas être installé derrière une porte verrouillable, une porte coulissante ou une porte avec une charnière du côté opposé à celui de l'appareil, de sorte qu'une ouverture complète de la porte de l'appareil soit restreinte.
- Cet appareil doit être mis à la terre. En cas de dysfonctionnement ou de panne, la mise à la terre réduira le risque de choc électrique en donnant un chemin de moindre résistance au courant électrique.
- Cet appareil est équipé d'un cordon d'alimentation doté d'un conducteur de terre et d'une fiche de terre. La fiche doit être branchée dans une prise appropriée, installée et mise à la terre conformément à tous les codes et règlements locaux.
- Une mauvaise connexion du conducteur de terre peut entraîner un risque de choc électrique. Vérifier avec un électricien ou un personnel de service qualifié si vous avez des doutes quant à savoir si l'appareil est correctement mis à la terre.
- Ne pas modifier la fiche d'alimentation fournie avec l'appareil. Si elle ne correspond pas à la prise, faire installer une prise adéquate par un électricien qualifié.
- L'appareil ne doit pas être alimenté par un dispositif de commutation externe, tel qu'une minuterie, ni branché sur un circuit régulièrement mis sous tension et hors tension par un service public.

Utilisation

- Ne pas essayer de séparer les panneaux ou de démonter l'appareil. Ne pas appliquer d'objets pointus sur le panneau de commande afin de faire fonctionner l'appareil.
- Ne pas réparer ou remplacer une partie de l'appareil. Toutes les réparations et l'entretien doivent être effectués par un personnel qualifié, sauf recommandation spécifique dans le manuel du propriétaire. Utiliser uniquement des pièces autorisées par l'usine.
- Garder la zone sous et autour de l'appareil exempte de matériaux combustibles tels que des peluches, du papier, des chiffons, des produits chimiques, etc.
- Ne pas mettre d'animaux vivants dans l'appareil, comme des animaux domestiques.

- Ne pas laisser l'appareil porte ouverte. Les enfants peuvent s'accrocher à la porte ou ramper à l'intérieur de l'appareil, causant des dommages ou des blessures.
- Ne jamais toucher l'appareil pendant qu'il fonctionne. Attendre que le tambour soit complètement arrêté.
- Ne pas mettre, laver ou sécher des articles qui ont été nettoyés, lavés, trempés ou tachés de substances combustibles ou explosives (comme de la cire, de l'huile, de la peinture, de l'essence, des dégraissants, des solvants de nettoyage à sec, du pétrole, de l'huile végétale, de l'huile de cuisine, etc.). Toute utilisation incorrecte peut provoquer un incendie ou une explosion.
- En cas d'inondation, débrancher la fiche électrique et contacter le centre d'information client LG Electronics.
- Ne pas trop pousser la porte lorsque la porte de l'appareil est ouverte.
- Utiliser un tuyau ou des ensembles de tuyaux neufs fournis avec l'appareil. La réutilisation d'anciens tuyaux peut provoquer une fuite d'eau et des dommages matériels consécutifs.
- Ne pas toucher la porte au cours d'un programme haute température.
- Ne pas utiliser de gaz inflammables et de substances combustibles (benzène, essence, diluant, pétrole, alcool, etc.) près de l'appareil.
- Si le tuyau de vidange ou d'arrivée est gelé en hiver, n'utiliser qu'après dégel.
- Conserver toutes les lessives, les assouplissants et les agents de blanchiment hors de la portée des enfants.
- Ne pas toucher la fiche d'alimentation ou les commandes de l'appareil avec des mains mouillées.
- Ne pas plier excessivement le câble d'alimentation ou placer un objet lourd sur celui-ci.

Maintenance

- Brancher correctement le cordon d'alimentation dans la prise de courant après avoir enlevé complètement toute humidité et poussière.
- Débrancher l'appareil de l'alimentation électrique avant de nettoyer l'appareil. Le réglage des commandes en position d'arrêt ou de veille ne déconnecte pas cet appareil de l'alimentation électrique.
- Ne pas vaporiser d'eau à l'intérieur ou à l'extérieur de l'appareil pour le nettoyer.
- Ne jamais débrancher l'appareil en tirant sur le câble d'alimentation. Toujours saisir fermement la prise électrique et la tirer tout droit pour la sortir de la prise de courant.

Sécurité technique pour l'utilisation du sèche-linge

- Ne pas sécher des articles non lavés dans l'appareil.
- Les assouplissants ou produits similaires doivent être utilisés comme spécifié par les instructions de l'assouplissant.
- Enlever tous les objets des poches tels que les briquets et allumettes.
- Ne jamais arrêter l'appareil avant la fin du cycle de séchage, à moins que tous les articles n'aient été rapidement enlevés et étendus, de sorte que la chaleur soit dissipée.
- L'appareil ne doit pas être utilisé si des produits chimiques industriels ont été utilisés pour le nettoyage.
- Les articles qui ont été souillés par des substances telles que de l'huile de cuisson, de l'huile végétale, de l'acétone, de l'alcool, de l'essence, du kérosène, des détachants, de la térébenthine, des cires et des décapants de cire doivent être lavés à l'eau chaude avec une quantité de lessive supplémentaire avant d'être séchés dans l'appareil.
- Ne pas boire l'eau condensée. Tout manquement à respecter cette instruction peut entraîner des maladies d'origine alimentaire.
- Si le cordon d'alimentation est endommagé, il doit être remplacé par le fabricant ou ses techniciens habilités ou bien une personne qualifiée afin d'éviter tout danger.

- Le filtre à peluches doit être nettoyé fréquemment.
- Il ne faut pas laisser les peluches s'accumuler autour de l'appareil.
- Ne vaporisez pas un produit de nettoyage à sec directement dans le sèche-linge et n'utilisez pas ce dernier pour sécher du linge imprégné d'un produit de nettoyage à sec.
- Ne faites pas sécher du linge présentant des taches de substances huileuses. Les taches de substances huileuses (huiles comestibles incluses) ne peuvent pas être complètement éliminées du linge, même après un lavage à l'eau.
- L'appareil ne doit pas être alimenté par un dispositif de commutation externe, tel qu'une minuterie, ni branché sur un circuit régulièrement mis sous tension et hors tension par un service public.
- Retirez le linge du sèche-linge immédiatement après la fin du séchage ou si l'alimentation est coupée pendant le processus de séchage. Les vêtements laissés sans surveillance dans le sèche-linge après avoir été séchés peuvent provoquer un incendie. Les vêtements retirés du sèche-linge trop longtemps après le séchage peuvent provoquer un incendie. Lorsque le séchage est terminé, retirez immédiatement les vêtements du sèche-linge, puis étendez-les ou disposez-les à plat pour les laisser refroidir.

Élimination

- Avant de mettre au rebut un appareil usagé, le débrancher. Couper le câble directement derrière l'appareil pour éviter toute mauvaise utilisation.
- Éliminer tous les matériaux d'emballage (comme les sacs en plastique et le polystyrène) loin des enfants. Les matériaux d'emballage peuvent provoquer une suffocation.
- Enlever la porte avant que cet appareil ne soit retiré du service ou éliminer afin d'éviter le danger que des enfants ou de petits animaux soient piégés à l'intérieur.

Recyclage de votre ancien appareil



- Ce symbole de poubelle barrée d'une croix indique que votre équipement électrique et électronique (EEE) ne doit pas être jeté avec les ordures ménagères. Il doit faire l'objet d'un tri et d'une collecte sélective séparée.
- Les équipements électriques que vous jetez peuvent contenir des substances dangereuses. Il est donc important de les jeter de façon appropriée afin d'éviter des impacts négatifs sur l'environnement et la santé humaine. L'équipement que vous jetez peut également contenir des pièces réutilisables pour la réparation d'autres produits ainsi que des matériaux précieux pouvant être recyclés pour préserver les ressources de la planète.
- Vous pouvez rapporter votre appareil au commerçant qui vous l'a vendu ou contacter votre collectivité locale pour connaître les points de collecte de votre EEE. Vous trouverez également des informations à jour concernant votre pays en allant sur www.quefairedemesdechets.fr
- Contient des gaz à effet de serre fluorés. R134a (PRP:1430): 0,500 kg / 0,715 tonnes équivalent CO2. Hermétiquement scellé.

Caractéristiques

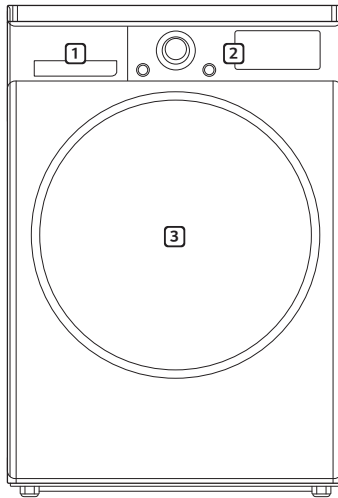

- 1** Réservoir d'eau
- 2** Panneau de commande
- 3** Porte

Modèle	RC8*U2*V*W	RC9*U2*V*W
Alimentation électrique	220 - 240 V~, 50 Hz	
Dimensions	600 mm (L) X 690 mm (P) X 850 mm (H)	
Poids de l'appareil	56 kg	
Température admissible	5 - 35°C	
Capacité maximale	8 kg	9 kg

• L'aspect et les caractéristiques peuvent être modifiés sans préavis pour améliorer la qualité de l'appareil.

Accessoires

Veuillez contacter le centre d'information client LG Electronics pour tout achat.



Tuyau de vidange de la condensation et support de tuyau

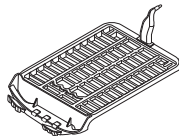

Support de séchage

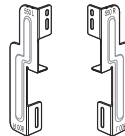

Kit de superposition

Exigences du lieu d'installation

Emplacement

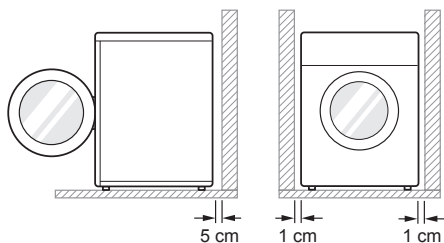

Niveau du sol : La pente admissible sous la totalité de l'appareil est de 1°.

Prise de courant : Doit être à moins de 1,5 mètre de part et d'autre de l'emplacement de l'appareil.

- Ne pas surcharger la prise avec plus d'un appareil.

Espace Libre Supplémentaire : Pour le mur, 5 cm: arrière /1 cm: côté droit et gauche

- Ne pas mettre ou stocker de produits de lessive sur le dessus de l'appareil. Ces produits peuvent endommager la finition ou les commandes.

REMARQUE

- Pour une meilleure performance de séchage, veuillez garder l'arrière de l'appareil à distance du mur.
- Ne pas installer l'appareil s'il existe un risque de gel ou de poussière.
- L'appareil peut ne pas être en mesure de fonctionner correctement ou peut être endommagé par le gel de l'eau de condensation dans la pompe et le tuyau de vidange.
- Ne pas installer l'appareil à côté d'un appareil à haute température comme un réfrigérateur, un four ou un poêle, etc., car cela peut provoquer des difficultés de séchage et une mauvaise durée du programme, et nuire au bon fonctionnement du compresseur. L'appareil fonctionne mieux à une température ambiante de 23 °C.

Positionnement

- Installer l'appareil sur un sol plat et dur.
- S'assurer que la circulation d'air autour de l'appareil ne soit pas entravée par des tapis, carpettes, etc.
- Ne jamais essayer de corriger les inégalités du sol avec des morceaux de bois, de carton ou des matériaux similaires sous l'appareil.
- Ne pas installer l'appareil dans des pièces qui puissent atteindre une température négative. Des tuyaux gelés peuvent éclater sous la pression. La fiabilité de l'unité de commande électronique peut être altérée à des températures inférieures au point de congélation.
- Si l'appareil est livré en hiver et que la température est négative, placer l'appareil à température ambiante pendant quelques heures avant de le mettre en service.
- Veuillez vous assurer que lorsque l'appareil est installé, il soit facilement accessible à un technicien en cas de panne.
- Une fois l'appareil installé, ajustez les quatre pieds à l'aide d'une clé pour vous assurer que l'appareil est stable et laissez un dégagement d'environ 20 mm entre le dessus de l'appareil et le dessous de tout plan de travail.

Exigences relatives à la ventilation

- Alcôve ou sous-plan de travail
 - Respecter un débit d'air de 3,17 m³/min à travers l'appareil
- Armoire
 - La porte de l'armoire doit comporter 2 ouvertures (persiennes), chacune ayant une superficie minimale de 387 cm², située à 8 cm du haut et du bas de la porte.

AVERTISSEMENT

- Éviter d'installer l'appareil autour d'un d'une source chaleur. L'arrière de l'appareil doit être bien ventilé. Le non-respect de ces instructions peut entraîner des problèmes.
- L'appareil ne doit pas être installé à côté d'un appareil de réfrigération.
- L'appareil n'est pas conçu pour un usage maritime ou dans des installations mobiles comme des caravanes, avions, etc.

Raccordement électrique

- Ne pas utiliser de rallonge ni de double adaptateur.
- Toujours débrancher l'appareil après utilisation.
- Raccorder l'appareil à une prise de terre conformément à la réglementation sur le câblage électrique en vigueur.
- L'appareil doit être positionné de sorte que la prise soit facilement accessible.

Instructions d'installation par superposition

Votre sèche-linge peut être placé sur le dessus d'un lave-linge LG et solidement fixé avec un kit de superposition. Cette installation doit être effectuée par un personnel qualifié pour s'assurer qu'il soit correctement installé.



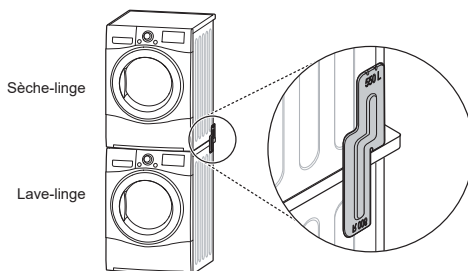

Le personnel de service qualifié fera en sorte que vous ayez le bon kit de superposition pour votre modèle de lave-linge et s'assurera qu'il soit solidement fixé. Pour ces raisons, un montage expert est essentiel.

Kit de superposition

Pour superposer ce sèche-linge, un kit de superposition LG est nécessaire.



Ce sèche-linge ne peut être superposé que sur le dessus d'un lave-linge LG. Ne pas tenter de superposer ce sèche-linge sur un autre lave-linge, car il peut en résulter des dégâts, des blessures ou des dommages matériels.

Forme et directives d'assemblage	Taille de la plaque supérieure du lave-linge			
	550 mm		600 mm	
				

Procédure d'installation

- 1 Placer le sèche-linge LG sur le lave-linge LG.
- 2 Retirer les deux vis de la partie inférieure du capot arrière de chaque côté, comme illustré ci-dessous.

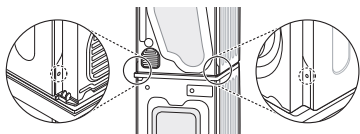

- 3 Aligner les trous du kit de superposition et les trous du capot arrière.

- 3-1) 600 mm

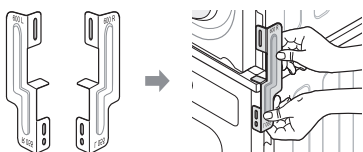

- 3-2) 550 mm

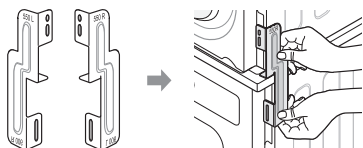

- 4 Fixer les deux vis qui ont été retirées auparavant du sèche-linge sur le kit de superposition.
- 5 Utiliser les quatre vis de la boîte d'accessoires (16 mm) pour assembler le capot arrière du lave-linge et le kit de superposition.
- 6 La procédure du côté opposé sera identique.

⚠ AVERTISSEMENT

- Une installation incorrecte peut provoquer des accidents graves.
- Le poids de l'appareil et la hauteur de l'installation rendent la procédure de superposition trop risquée pour une seule personne. Cette procédure doit être effectuée par deux personnels d'entretien qualifiés ou plus.
- L'appareil ne convient pas pour une installation intégrée. Ne pas installer comme un appareil intégré.
- Ne pas utiliser si l'appareil n'est pas correctement superposé.

Vidange des condensats

Normalement, l'eau condensée est pompée dans le réservoir d'eau où l'eau est collectée jusqu'à une vidange manuelle. L'eau peut également être évacuée directement vers une vidange au réseau, en particulier lorsque le sèche-linge est superposé sur le dessus d'un lave-linge. Avec un kit de connexion pour tuyau de vidange au réseau, il suffit de modifier le chemin de l'eau et de le rediriger vers le dispositif de vidange comme ci-dessous :

- 1 Séparer le couvercle anti-retour(❶) et le tuyau du réservoir d'eau(❷) du kit de raccordement.

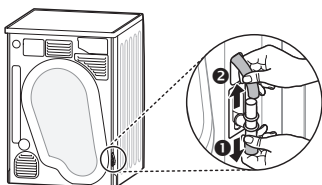

- 2 Fixer le couvercle anti-retour(❶) à la tête du kit de raccordement, puis connecter le tuyau de drainage(❸) sur le côté opposé du kit de raccordement.

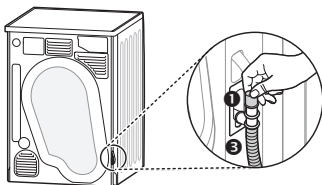

⚠ ATTENTION

- Si le tuyau est installé de manière qu'il peut être plié ou pincé, le drainage risque de ne pas fonctionner correctement.

Mise à niveau de l'appareil

La mise à niveau de l'appareil empêche les bruits et des vibrations inutiles. Placer l'appareil sur un sol résistant et de niveau.

Si l'appareil n'est pas correctement mis à niveau, ajuster les pieds de nivellement avant selon le besoin.

Les tourner dans le sens des aiguilles d'une montre pour monter et dans le sens inverse pour descendre jusqu'à ce que l'appareil ne vacille plus, à la fois d'avant-arrière, de côté à côté et de coin à coin.

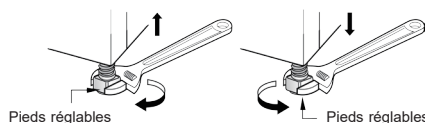
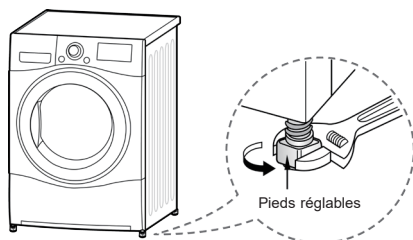

Vérifier en diagonale

- Si l'on appuie sur les bords de la plaque supérieure en diagonale, l'appareil ne doit pas monter et descendre du tout (vérifier les deux sens). Si l'appareil bascule lorsqu'on pousse la plaque supérieure en diagonale, ajuster de nouveau les pieds.

Inverser la porte

Vous pouvez inverser la porte pour votre commodité.

⚠ AVERTISSEMENT

- Ne pas inverser la porte pendant que l'appareil est posé sur un lave-linge.
- Avant de retirer les vis de la charnière, demander à un assistant de supporter le poids de la porte. La porte pourrait tomber sur le sol en raison de son poids.
- Pour des raisons de sécurité, deux personnes ou plus doivent travailler ensemble pour inverser la porte.

REMARQUE

- L'apparence des vis varie et les vis doivent être insérées différemment en fonction de la position. S'assurer que la vis est correctement sélectionnée avant de serrer.

- 1 Ouvrir la porte et retirer les 2 vis sur la charnière de la porte. Après avoir retiré les vis, poser la porte avec précaution, la face avant tournée vers le sol.

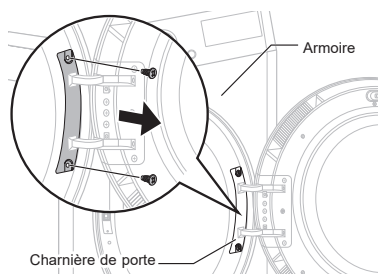

⚠ AVERTISSEMENT

- Retirer d'abord la vis inférieure. La porte peut tomber sur le sol en raison de son poids et la porte peut être endommagée.

- 2 Retirer les 8 vis de l'ensemble charnière de la porte.

- Il existe 6 vis à l'avant et 2 vis sur le côté.

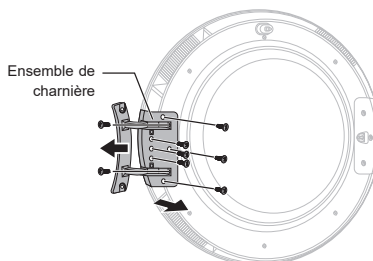

- 3 Retirer les 3 vis de la serrure de porte qui est fixée entre la porte et l'assemblage d'articulation, puis retirer la vis qui est fixée sur le crochet de la porte.

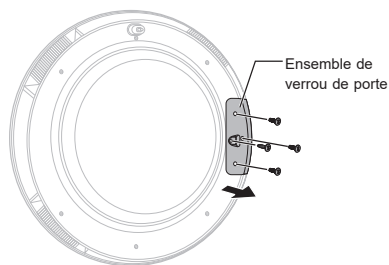

- 4 Basculer entre la position de l'ensemble de charnière et l'ensemble de verrou de porte, puis serrer les vis dans l'ordre inverse.

- Serrer la vis dans la bonne position en se référant aux étapes 2 à 4.

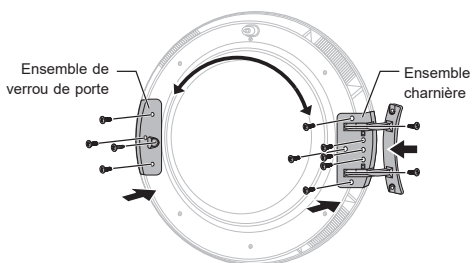

- 5** Retirer le loquet de la porte du cadre de l'appareil en retirant les 2 vis, puis les assembler du côté opposé.

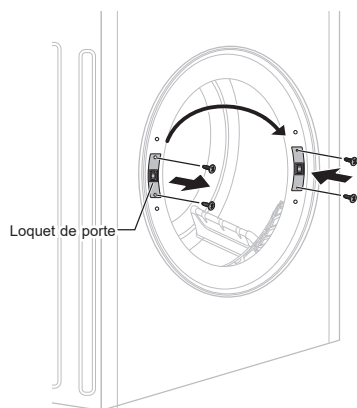

- 7** Installer la porte avec les vis retirées à l'étape 1, puis vérifier que la porte se ferme correctement.

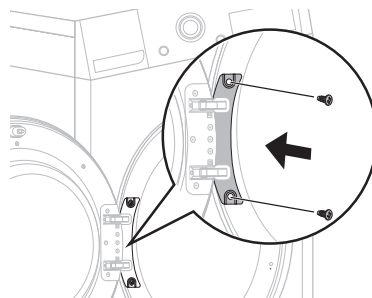

- 6** Retirer les 2 vis décoratives du cadre de l'appareil, puis les assembler du côté opposé.

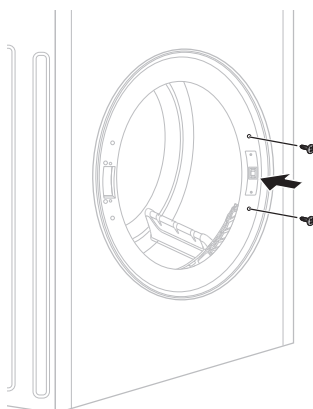

Utilisation de l'appareil

Avant le premier cycle, régler l'appareil pour sécher pendant cinq minutes afin de réchauffer le tambour. Ouvrir la porte entre des charges les premières fois que vous utilisez l'appareil afin de permettre à toutes les odeurs de l'intérieur de l'appareil de se disperser.

1 S'assurer que le filtre à peluches et le réservoir d'eau soient propres.

- Le filtre à peluches est à l'intérieur du cercle de la porte. Il doit être nettoyé avant chaque cycle de séchage.
- Ouvrir la porte et s'assurer que le filtre à peluches soit propre. Si ce n'est pas le cas, veuillez nettoyer le filtre à peluches.

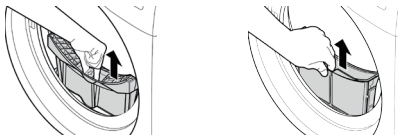

- Vérifier également que le réservoir d'eau est vide pour des résultats de séchage optimaux.

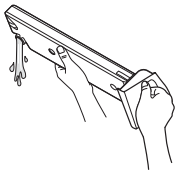

⚠ AVERTISSEMENT

- Ne buvez pas l'eau condensée.

REMARQUE

- Dans certains cas, la fenêtre LED peut afficher  (Symbole d'eau vide) et l'appareil peut s'arrêter parce que le réservoir d'eau est plein.

2 Placer le linge dans le tambour après tri.

- Les vêtements doivent être triés par type de tissu et niveau de séchage et toutes les sangles et ceintures de vêtements doivent être bien attachées et fixées avant d'être mises dans le tambour. Pousser le linge à l'arrière pour l'éloigner du joint de la porte. Sinon, le joint de la porte et les vêtements peuvent être endommagés. Fermer la porte.

⚠ ATTENTION

- Veillez à ne pas coincer de linge entre la porte et le joint en caoutchouc.

3 Mettre l'alimentation en marche.

- Appuyer sur le bouton **Marche/Arrêt**. L'icône du voyant au-dessus du bouton s'allume, indiquant que l'appareil est prêt à fonctionner.



4 Sélectionner le programme de séchage que vous voulez.

- Vous pouvez choisir un programme en tournant le bouton sélecteur de programme jusqu'à ce que le programme désiré soit indiqué.
- Si vous appuyez sur le bouton **Départ/Pause** sans choisir un programme, l'appareil passe au programme Coton. Veuillez vous reporter au tableau des programmes pour des informations détaillées.



5 Appuyer sur le bouton **Départ/Pause**.



6 Une fois le cycle terminé, ouvrir la porte et sortir le linge.

7 Arrêter l'appareil.

- Appuyer sur le bouton **Marche/Arrêt**.

ATTENTION

- Faites attention ! Le tambour à l'intérieur peut être encore chaud.
- L'appareil ne doit pas être utilisé à des fins autres que celles pour lesquelles il a été conçu.

REMARQUE

- La dernière partie d'un cycle de sèche-linge se produit sans chaleur (cycle de refroidissement) afin de garantir que la lessive reste à une température qui assure que le linge ne soit pas endommagé.
- Une température atmosphérique élevée et une petite pièce peuvent à la fois augmenter le temps de séchage et la consommation d'énergie.

Trier le linge

Les vêtements disposent de leurs propres étiquettes de soins de lavage, donc il est recommandé d'effectuer un séchage selon l'étiquette de soins de lavage.

En plus de cela, le linge doit être trié en fonction de la taille et du type de tissu.

Pour la meilleure performance de séchage et la consommation d'énergie la plus efficace, ne pas surcharger l'appareil.

Lainages

- Sécher les lainages sur le programme Laine. Assurez-vous de suivre d'abord les symboles de l'étiquette de soins du tissu. La laine peut ne pas être complètement sèche avec le cycle, donc ne répétez pas le séchage. Remettre les lainages dans leur forme d'origine et les sécher à plat.

Matières tissées et tricotées

- Certaines matières tissées et tricotées peuvent se contracter en fonction de la qualité.

Sans fer et synthétique

- Ne pas surcharger l'appareil. Retirer les articles sans fer dès que l'appareil s'arrête pour réduire les plis.

Vêtements de bébé et chemises de nuit















- Toujours vérifier les étiquettes d'entretien des tissus.

Caoutchouc et plastiques

- Ne pas sécher les articles fabriqués à partir de ou contenant du caoutchouc ou des matières plastiques, tels que :
 - tabliers, bavoirs, couvertures de chaise
 - rideaux et nappes
 - tapis de bain

Fibre de verre

- Ne pas sécher des articles en fibre de verre dans l'appareil. Des particules de verre laissées dans l'appareil peuvent être ensuite collectées par vos vêtements dans des cycles ultérieurs.

icône	Description
	Séchage
	Séchage en machine
	Pressage permanent / Résistance au froissement
	Doux / Délicat
	Ne pas sécher en machine
	Ne pas sécher
	Chauffage Fort
	Chauffage Moyen
	Chauffage Faible
	Pas de chauffage / Air
	Étendre pour sécher / Suspending pour sécher
	Égoutter pour sécher
	Séchage à plat
	À l'ombre

Panneau de commande

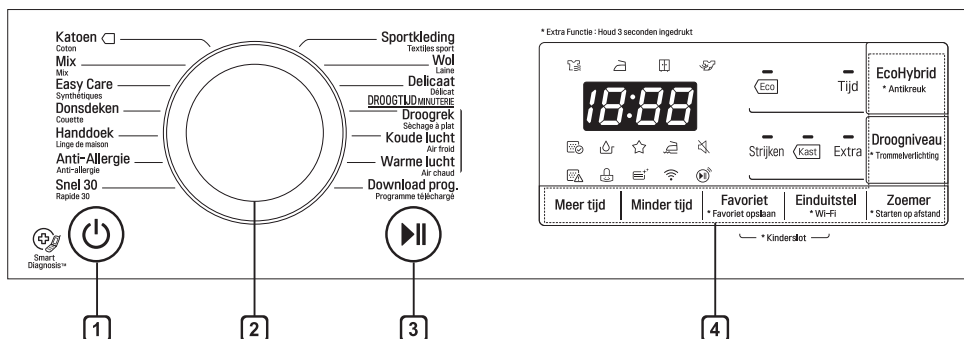

1 Bouton Marche/Arrêt

- Appuyer sur le bouton **Marche/Arrêt** pour mettre le lave-linge en marche et à l'arrêt.
- Druk op de knop **Marche/Arrêt** om de functie Startuitstel te annuleren.

2 Sélecteur de programme

- Les programmes sont disponibles selon le type de linge.
- Le voyant s'allume pour indiquer le programme sélectionné.

3 Bouton Départ/Pause

- Ce bouton **Départ/Pause** est utilisé pour démarrer ou mettre en pause un cycle de séchage.
- En pause, l'alimentation se coupe automatiquement après 14 secondes.

4 Boutons de programme supplémentaires

- Utiliser ces boutons pour sélectionner les options souhaitées pour le programme sélectionné.
- Pour utiliser la fonction de démarrage à distance, reportez-vous à la partie FONCTIONS SMART.

Affichage

- : Cette icône indique que le filtre à peluches doit être nettoyé ou est bouché.
 - Notification de nettoyage : Lorsque vous appuyez sur le bouton **Marche/Arrêt** l'icône s'affiche.
 - Notification d'encrassement : Cette icône s'affiche avec un son de signal sonore lorsque l'appareil est en marche.
- : Cette icône indique que le réservoir d'eau doit être vidé ou est plein.
 - Notification de vidange : Lorsque vous appuyez sur le bouton **Marche/Arrêt**, cette icône s'affiche.
 - Notification d'eau pleine : L'icône s'affiche et un son de signal sonore est audible lorsque l'appareil est en marche.
- : Cette icône indique le statut de l'insertion du filtre à charpie. Si le filtre à charpie n'est pas inséré, l'appareil ne fonctionnera pas et l'icône s'affichera.
- : Cette icône indique l'état de nettoyage automatique du condenseur. L'icône s'affichera pendant les pulvérisations d'eau dans le condenseur.

Tableau des programmes

Programme de séchage



Programmes de Séchage Sonde				
Programme	Type de linge	Détail	Niveau de séchage	Capacité
				8 kg / 9 kg
Katoen (Coton)	Serviettes de bain, robes de chambre et linge de lit	Pour des tissus épais et matelassés	Extra (Extra sec)	8 kg / 9 kg
	Serviettes de bain, torchons, sous-vêtements et chaussettes en coton	Pour des tissus ne nécessitant pas de repassage	Kast (Prêt à ranger)	8 kg / 9 kg
	Linge de lit, linge de table, serviettes, t-shirts, polos et vêtements de travail	Pour des tissus nécessitant un repassage	Strijken (Prêt à repasser)	8 kg / 9 kg
Mix (Mix)	Linge de lit, linge de table, survêtements, anoraks et couvertures	Pour des tissus épais et matelassés ne nécessitant pas de repassage	Extra (Extra sec)	4 kg
	Chemises et chemisiers	Pour des tissus ne nécessitant pas de repassage	Kast (Prêt à ranger)	
	Pantalons, commodes, jupes et chemisiers	Pour des tissus nécessitant un repassage	Strijken (Prêt à repasser)	
Easy Care (Synthétiques)	Chemises, t-shirts, pantalons, sous-vêtements et chaussettes	Pour le polyamide, l'acrylique et le polyester ne nécessitant pas de repassage	Kast (Prêt à ranger)	3,5 kg
	Chemises, t-shirts, sous-vêtements, anoraks et chaussettes	Pour le polyamide, l'acrylique, le polyester nécessitant un repassage	Strijken (Prêt à repasser)	
Donsdeken (Couette)	Literie, draps	Pour des couettes	-	2,5 kg
Handdoek (Linge de maison)	Serviettes, Taies d'oreillers	Pour des tissus en coton ne nécessitant pas de repassage	-	4,5 kg
Anti-Allergie (Anti-allergie)	Coton, sous-vêtements, draps de lit et vêtements de bébé	Aide à éliminer les allergènes tels que les acariens	-	4,5 kg
Snel 30 (Rapide 30)	Les objets légers et petits de moins de 3ea.	Pour les articles à petite quantité de polyamide, d'acrylique et de polyester	-	1 kg

Programmes de Séchage Sonde				
Programme	Type de linge	Détail	Niveau de séchage	Capacité
				8 kg / 9 kg
Sportkleding (Textiles sport)	Tenue de football et vêtements de formation	Pour des matières polyester	-	2 kg
Wol (Laine)	Laine	Pour la laine	-	1 kg
Delicaat (Délicat)	Soie, tissus raffinés et lingerie	Pour des tissus sensibles à la chaleur, tels que des tissus synthétiques	-	1,5 kg
Programmes de Minuterie				
Programme	Type de linge	Détail	Niveau de séchage	Capacité
				8kg / 9kg
Droogrek (Séchage à plat)	Soie, laine, lingerie délicate	Rafrâichit les vêtements sans sèche-linge	-	-
Koude lucht (Air froid)	Tous tissus ayant besoin de rafraîchissement	Séchage sans chaleur	-	-
Warme lucht (Air chaud)	Serviettes de bain, peignoirs de bain, torchons de vaisselle et tissus acryliques matelassés	Petits articles et vêtements humides, articles du quotidien adaptés au séchage thermique	-	-

ATTENTION

- Si la charge est inférieure à 1 kg, veuillez utiliser le programme **Warme lucht (Air chaud)** dans les programmes de Minuterie. Les articles de laine doivent être séchés en utilisant le programme **Wol (Laine)** et les tissus sensibles à la chaleur, y compris la soie, les sous-vêtements et la lingerie doivent être séchés en utilisant le programme **Delicaat (Délicat)**. Veuillez respecter la charge de linge recommandée lorsque vous sélectionnez le programme souhaité. Sinon, vos vêtements peuvent être endommagés.

REMARQUE

- Testé conformément à la norme EN61121 et à la directive 932/2012
- Régler le programme sur Coton Prêt à Ranger Énergie (pleine et demi-charge) pour un test conformément à la norme EN61121 et à la directive 932/2012
- Programme Coton Standard : Option (par défaut) Katoen  +  +  (C'est le programme le plus efficace en termes de conditions d'essai proposées par EN61121 et la directive 932/2012)
- Il convient au séchage du linge habituel humide en coton et il s'agit du programme le plus efficace en termes de consommation d'énergie pour sécher du linge humide en coton.
- Les résultats des tests dépendent de la température ambiante, du type et de la quantité de charge, de la dureté de l'eau et de la température d'arrivée de l'eau.
- Si l'appareil est encastré, cela peut causer une dégradation des performances.
- Si le linge n'est pas essoré à une vitesse élevée pendant le lavage, la consommation d'énergie et le temps de séchage augmentent.

Programme en option

Einduitstel (Fin différée)

Vous pouvez utiliser l'option Fin différée pour retarder l'heure de fin du cycle de séchage. La Fin différée maximale est de 19 heures. La Fin différée minimale est de 3 heures.

- 1 Mettre l'appareil sous tension.
- 2 Sélectionner un programme.
- 3 Appuyer sur le bouton **Einduitstel**.
- 4 Régler les heures de retard en appuyant sur le bouton Meer tijd, Minder tijd.
- 5 Appuyer sur le bouton **Départ/Pause**.

Antikreuk (Défroissage)

L'option Anti-froissage empêche des plis de se former lorsque le linge n'est pas déchargé rapidement à la fin du cycle de séchage. Lorsque **Antikreuk** est sélectionné, l'appareil fonctionne et se met en pause à plusieurs reprises, vous donnant deux heures pour décharger le linge. Si la porte est ouverte pendant l'option Anti-froissage, l'option est annulée.

Favoriet (Favori) ☆

L'option Favori vous permet de stocker un programme de séchage personnalisé pour une utilisation ultérieure.

- 1 Mettre l'appareil sous tension.
- 2 Sélectionner un programme.
- 3 Sélectionner l'option ou un programme supplémentaire.
(Antikreuk, EcoHybrid etc.)
- 4 Appuyer et maintenir le bouton de l'option **Favoriet** pendant trois secondes.

L'option Favori est maintenant enregistrée pour une utilisation ultérieure. Pour réutiliser le programme enregistré, sélectionner l'option **Favoriet** et appuyer sur le bouton **Départ/Pause**.

Trommelverlichting (Éclairage tambour)

Lorsque l'appareil est en marche, il est possible de voir l'intérieur du tambour si vous sélectionnez la fonction Éclairage tambour.

- Appuyer et maintenir le bouton **Droogniveau** pendant 3 secondes pour activer la fonction Éclairage du tambour.
- Lumière allumée : La porte est ouverte.
- Lumière éteinte : La porte est fermée. La lumière s'éteint automatiquement.

EcoHybrid (EcoHybrid)

Ce programme supplémentaire offre la possibilité d'économiser de l'énergie ou du temps.

- Eco: Option d'économie d'énergie.
- Tijd: Option d'économie de temps. Vous verrez l'indication **Rapide** sur l'écran LED.

Kinderslot (Verrouillage enfant)

Utiliser cette option pour désactiver les commandes. Cette fonction peut empêcher les enfants de changer de cycle ou d'utiliser l'appareil.

Verrouillage du panneau de commande

- 1 Appuyer et maintenir les boutons **Favoriet** et **Einduitstel** simultanément pendant trois secondes.
- 2 Un signal sonore retentit et CL s'affiche à l'écran.
Lorsque le **Kinderslot** est activé, tous les boutons sont verrouillés, sauf le bouton **Marche/Arrêt**.

REMARQUE

- La mise hors tension ou l'exploitation de tous les cycles ne réinitialise pas la fonction de verrouillage enfant. Vous devez désactiver le verrouillage enfant avant de pouvoir accéder à d'autres fonctions.

Déverrouillage du panneau de commande

Appuyer et maintenir les boutons **Favoriet** et **Einduitstel** simultanément pendant trois secondes.

- Un signal sonore retentit et le temps restant pour le programme actuel réapparaît à l'écran.

Zoemer (Signal sonore)

Cette option vous permet de régler le volume du bip sonore.

Meer tijd (Ajouter du temps) / Minder tijd (Réduction du temps)

Utiliser ces boutons avec les programmes de Séchage Manuel pour augmenter ou réduire manuellement le temps de séchage.

Appuyer sur le bouton **Meer tijd** pour augmenter la durée du programme sélectionné de cinq minutes.

Appuyer sur le bouton **Minder tijd** pour diminuer la durée du programme sélectionné de cinq minutes.

Droogrek (Séchage à plat)

Le support de séchage est placé à l'intérieur de l'appareil, comme dans l'image ci-dessous. Retirer et jeter le matériel d'emballage avant utilisation.

Le Séchage à plat est conçu pour une utilisation avec du linge qui doit être séché à plat, sans tambour, comme des chandails et des tissus délicats.

1 Ouvrir la porte.

2 Insérer le crochet au centre du tambour.

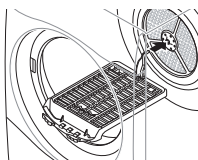

3 Placer le support de séchage sur la structure au-dessus du filtre à peluches et appuyer dessus pour terminer l'assemblage.

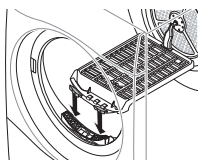

4 Placer les articles mouillés sur le support. Laisser de l'espace autour des articles pour que l'air circule.

- Le support ne bouge pas, mais le tambour tourne.

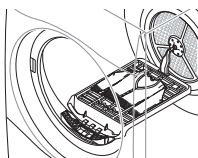

5 Fermer la porte.

6 Mettre l'alimentation sous tension et sélectionner **Droogrek**.

7 Appuyer sur le bouton **Départ/Pause**.

REMARQUE

- Contrôler le filtre à peluches et retirer les peluches accumulées des articles séchés sur le support.
- Les touches Meer tijd / Minder tijd peuvent être utilisées pour un réglage fin du temps de séchage.

Utilisation de l'Application LG SmartThinQ

Les choses à vérifier avant d'utiliser LG SmartThinQ

- Pour les appareils avec le logo  ou 

1 Vérifier la distance entre l'appareil et le routeur sans fil (Réseau Wi-Fi),

- Si la distance entre l'appareil et le routeur sans fil est trop éloignée, la puissance du signal devient faible. L'installation peut prendre trop de temps ou l'installation peut échouer.

2 Désactiver les **Données Mobiles** ou les **Données cellulaires** sur votre smartphone.

- Pour les iPhones, désactivez les données en allant sur **Paramètres** → **Données cellulaires** → **Données cellulaires**.

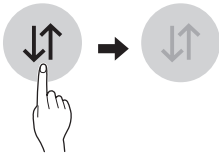

3 Connectez votre smartphone au routeur sans fil.

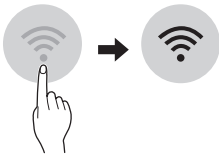



REMARQUE

- Pour tester la connexion Wi-Fi, vérifiez si l'icône **Wi-Fi**  sur le tableau de commande est allumée.
- L'appareil prend en charge les réseaux Wi-Fi 2,4 GHz uniquement. Pour vérifier la fréquence de votre réseau, contacter votre fournisseur de services Internet ou consulter le manuel de votre routeur sans fil.
- LG SmartThinQ ne saurait être tenu responsable en cas de problèmes de connexion au réseau, ou de problèmes/dysfonctionnements/erreurs provoqués par la connexion réseau.
- Si l'appareil a du mal à se connecter à la Wi-Fi, il se peut qu'il soit trop éloigné du routeur. Achetez un répéteur Wi-Fi pour améliorer la force du signal.
- La connexion Wi-Fi peut avoir du mal à s'établir, ou peut être coupée à cause d'un environnement gênant.
- La connexion réseau peut avoir du mal à fonctionner, en fonction du fournisseur d'accès choisi.
- L'environnement sans fil peut entraîner un ralentissement du réseau.
- L'appareil ne peut pas être enregistré en raison de problèmes liés à la transmission du signal sans fil. Débranchez l'appareil et attendez environ une minute avant de réessayer.
- Si le pare-feu de votre routeur sans fil est activé, désactivez le pare-feu ou ajoutez une exception à ce dernier.
- Le nom du réseau sans fil (SSID) doit être composé d'une combinaison de chiffres et de lettres anglais. (Les caractères spéciaux ne sont pas autorisés)
- L'interface d'utilisateur du Smartphone (IU) peut varier en fonction du système d'exploitation du téléphone (SE) et du fabricant.
- Si le protocole de sécurité du routeur est configuré sur **WEP**, il est possible que vous ne puissiez pas configurer le réseau. Veuillez le modifier par d'autres protocoles de sécurité (**WPA2** est recommandé) et enregistrer le produit à nouveau.

Installation de LG SmartThinQ

Chercher l'application LG SmartThinQ dans Google Play Store & Apple App Store sur un smartphone. Suivez les instructions pour télécharger et installer l'application.

Fonction Wi-Fi

- Pour les appareils avec le logo  ou  Communiquez avec le dispositif depuis un SmartPhone au moyen de fonctions intelligentes.

Cycle de séchage (Dém. à distance, Programme téléchargé)

Définir ou télécharger tout programme préféré et l'exploiter par télécommande.

Smart Diagnosis™

Cette fonction fournit des informations utiles pour le diagnostic et la résolution de problèmes avec l'appareil sur la base du modèle d'utilisation.

Alertes de notification

Lorsque le cycle est terminé ou que l'appareil rencontre des problèmes, vous disposez de l'option vous permettant de recevoir des notifications sur un smartphone.

Contrôle de l'Énergie

La consommation d'énergie du sèche-linge est affectée par le cycle et les options de façon que vous pouvez voir quelques modifications au niveau de la consommation d'énergie d'un cycle à un autre.

Réglages

Définir le nom du produit et supprimer un produit.

REMARQUE

- Si vous changez le routeur sans fil, le fournisseur de services Internet ou le mot de passe, supprimer l'appareil enregistré de l'application LG SmartThinQ et l'enregistrer à nouveau.
- L'application peut changer, dans le but d'améliorer le produit, sans que les utilisateurs n'en soient informés.
- Les caractéristiques peuvent varier selon le modèle.

Utilisation du Cycle de Séchage

Starten op afstand (Dém. à distance)

Utiliser un smartphone pour contrôler votre appareil à distance. Vous pouvez également surveiller le fonctionnement de votre programme de sorte que vous sachiez combien de temps il reste pour ce programme.

Pour utiliser le Démarrage à distance :

- 1 Appuyer sur le bouton **Marche/Arrêt**.
- 2 Mettez le linge dans le tambour.
- 3 Appuyer et maintenir le bouton **Zoemer** appuyé pendant 3 secondes pour activer la fonction de Démarrage à distance.
- 4 Lancez un programme depuis l'application LG SmartThinQ sur votre smartphone.

REMARQUE

- Lorsque le mode Démarrage à distance est activé, vous pouvez lancer un cycle à partir de l'application Smartphone LG SmartThinQ. Si le cycle n'est pas démarré, la machine attendra pour démarrer le cycle jusqu'à ce qu'il soit éteint à distance depuis l'application ou que le mode Démarrage à distance soit désactivé.
- Si la porte est ouverte, Démarrage à distance est désactivé.

Pour désactiver le Démarrage à distance :

Lorsque le Démarrage à distance est activé, appuyer et maintenir le bouton **Zoemer** pendant 3 secondes.

Download prog. (Programme téléchargé)

Téléchargez des cycles nouveaux et spéciaux qui ne sont pas inclus dans les cycles de base de l'appareil.

Les appareils enregistrés avec succès peuvent télécharger une variété de cycles de spécialité spécifiques à l'appareil.

Un seul cycle peut être enregistré dans l'appareil à la fois.

Une fois le téléchargement d'un cycle dans l'appareil est terminé, le produit garde le cycle téléchargé jusqu'au téléchargement d'un nouveau.

Caractéristiques du module LAN sans fil

Modèle	LCW-004
Bande de fréquence :	2412 à 2472 MHz
Puissance de sortie (Max)	IEEE 802.11b:17.82 dBm IEEE 802.11g:17.72 dBm IEEE 802.11n:16.61 dBm

Version S/W de la fonction sans fil : V 1.0

À l'égard de l'utilisateur, cet appareil doit être installé et utilisé à une distance minimale de 20 cm entre l'appareil et le corps.

Consommation d'énergie en veille	0,42 W
Consommation d'énergie du réseau en veille	2,0 W
Le laps de temps à l'issue duquel la fonction de gestion de la consommation, ou une fonction similaire, fait passer automatiquement l'appareil en mode veille et/ou d'arrêt et/ou dans l'état assurant la veille en réseau	20 min.

Déclaration de conformité



Par la présente, LG Electronics déclare que le type d'équipement radio Sèche-linge est conforme à la directive 2014/53/EU. Le texte intégral de la déclaration de conformité EU est disponible à l'adresse internet suivante :

<http://www.lg.com/global/support/cedoc/cedoc#>

LG Electronics European Shared Service Centre
B.V.

Krijgsman 1

1186 DM Amstelveen

Pays-Bas

Informations sur les logiciels libres

Pour obtenir le code source sous la licence publique générale, la licence publique générale limitée, la licence publique Mozilla ou les autres licences libres de ce produit, rendez-vous sur <http://opensource.lge.com>.

En plus du code source, tous les termes de la licence, ainsi que les exclusions de garantie et les droits d'auteur, sont disponibles au téléchargement.

LG Electronics peut aussi vous fournir le code source sur CD-ROM moyennant le paiement des frais de distribution (support, envoi et manutention) sur simple demande adressée par e-mail à opensource@lge.com. Cette offre est valable pour une période de trois ans à compter de la date de la dernière distribution de ce produit. Cette offre est valable pour toute personne possédant cette information.

Smart Diagnosis™ à l'aide d'un smartphone

- Pour les appareils avec le logo  ou 

Utiliser cette fonction si vous avez besoin d'un diagnostic précis par un centre d'information client LG Electronics en cas de dysfonctionnement ou de panne de l'appareil.

Smart Diagnosis™ ne peut pas être activé tant que l'appareil n'est pas connecté à l'alimentation électrique. Si l'appareil ne peut pas être mis sous tension, le dépannage doit être effectué sans l'aide de Smart Diagnosis™.

Utilisation de Smart Diagnosis™

Smart Diagnosis™ Par l'intermédiaire du Centre d'Information Client

Utiliser cette fonction si vous avez besoin d'un diagnostic précis par un centre de service LG Electronics lorsque l'appareil fonctionne mal ou présente une défaillance. Utiliser cette fonction uniquement pour contacter le service après - vente, et non pas en fonctionnement normal.

1 Appuyez sur le bouton **Marche/Arrêt** pour mettre l'appareil en marche. s sur d'autres boutons ni tournez le sélecteur de programme.

2 Lorsque vous êtes invité à le faire par le centre d'appels, placez le microphone de votre téléphone près de l'icône Smart Diagnosis™

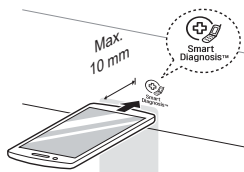

3 Maintenir le bouton **Meer tijd** appuyé pendant trois secondes, en tenant le microphone du téléphone à l'icône et le bouton **Marche/Arrêt**.

4 Maintenir le téléphone en place jusqu'à ce que la transmission du signal soit terminée. Le temps restant pour le transfert des données s'affiche.

- Pour de meilleurs résultats, ne pas déplacer le téléphone lorsque les tonalités sont transmises.
- Si l'agent du centre d'appel n'est pas en mesure d'obtenir un enregistrement précis des données, vous pouvez être invité à réessayer.

5 Une fois le compte à rebours terminé et les tonalités arrêtées, reprendre la conversation avec l'agent de centre d'appel, qui sera alors en mesure de vous aider grâce aux informations transmises pour analyse.

REMARQUE

- La fonction Smart Diagnosis™ dépend de la qualité de l'appel local.
- Les performances de communication seront améliorées et vous pourrez recevoir un meilleur service si vous utilisez le téléphone fixe.
- Si le transfert des données du Smart Diagnosis™ est médiocre en raison de la mauvaise qualité de l'appel, vous ne pourrez pas recevoir le meilleur service du Smart Diagnosis™.

⚠ AVERTISSEMENT

- Retirer la fiche d'alimentation lorsque vous nettoyez l'appareil. Si vous ne débranchez pas la fiche, cela peut provoquer un choc électrique.

Nettoyage du filtre à peluches

Nettoyer le filtre à peluches avant chaque cycle de séchage. Il doit également être nettoyé si l'icône  s'allume et que le signal sonore retentit lorsque l'appareil est en fonctionnement.

Le nettoyage du filtre à peluches permet de réduire le temps de séchage et la consommation d'énergie.

- 1 Ouvrir la porte.
- 2 Enlever le premier filtre à peluches.

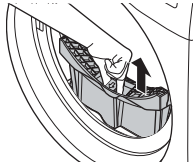

- 3 Enlever le deuxième filtre à peluches.

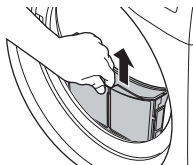

- 4 Ouvrir les deux filtres à peluches et enlever toutes les peluches.
 - Ouvrir le premier filtre à peluches.

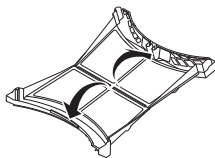

- Ouvrir le deuxième filtre à peluches.

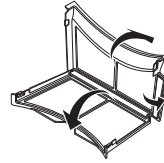

- 5 Rincer les peluches à l'eau chaude courante.

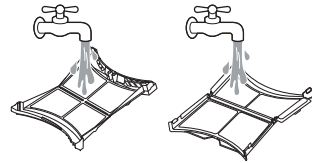

- 6 Sécher les filtres à peluches complètement, les fermer et réinsérer les deux filtres à peluches.

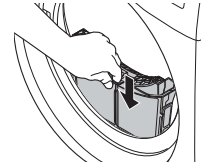
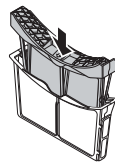

REMARQUE

- Enlever l'humidité de la maille. Sinon, le filtre à peluches peut s'obstruer en raison du film d'eau et l'appareil peut ne pas fonctionner.
- Si le filtre à peluches ne se trouve pas dans l'appareil, vous ne pouvez pas faire fonctionner l'appareil.

Vider le réservoir d'eau

L'eau condensée est collectée dans le réservoir d'eau.

Vider le réservoir d'eau après chaque utilisation. Ne pas le faire affecte les performances de séchage.

Si le réservoir d'eau est plein, l'icône  rougeoie et le signal sonore retentit lorsque l'appareil est en marche. Si cela se produit, le réservoir d'eau doit être vidé dans l'heure suivante.

- 1 Retirer le réservoir d'eau.

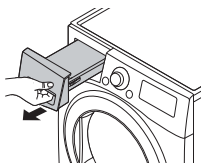

- 2 Vider le réservoir d'eau dans l'évier.

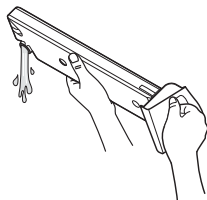

- 3 Le remettre dans l'appareil.

- 4 Appuyer sur le bouton **Départ/Pause**.

Nettoyage de la grille d'entrée d'Air froid

Passer l'aspirateur sur la grille d'entrée d'Air froid 3 ou 4 fois par an pour s'assurer qu'il n'y ait pas d'accumulation de peluches ou de saleté qui puisse provoquer une mauvaise circulation de l'air.

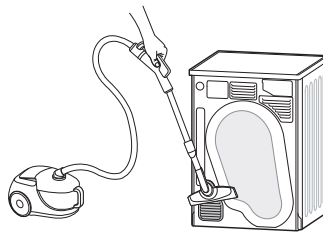

REMARQUE

- L'air chaud est évacué à travers la grille de ventilation.
- Une ventilation adéquate doit être fournie pour éviter tout refoulement de gaz dans la pièce à partir d'unités consommant d'autres combustibles, tels que des feux ouverts.

Essuyer le capteur d'humidité

Cet appareil détecte le niveau d'humidité du linge pendant le fonctionnement, ce qui signifie qu'il doit être nettoyé régulièrement pour éliminer toute accumulation de calcaire sur la surface du capteur d'humidité.

Essuyer les capteurs à l'intérieur du tambour.

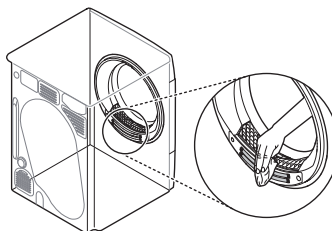

⚠ ATTENTION

- Ne pas essuyer le capteur d'humidité avec des matériaux abrasifs. Toujours nettoyer le capteur avec une éponge rugueuse.

L'appareil est équipé d'un système de surveillance automatique des pannes pour détecter et diagnostiquer les problèmes à un stade précoce. Si l'appareil ne fonctionne pas correctement ou ne fonctionne pas du tout, vérifier les points suivants avant d'appeler le service :

Diagnostic de problèmes

Symptômes	Cause	Solution
L'appareil ne se met pas sous tension.	Le cordon d'alimentation n'est pas correctement branché.	<ul style="list-style-type: none"> • S'assurer que la fiche soit bien branchée dans une prise mise à la terre correspondant à la plaque signalétique de l'appareil.
	Un fusible est grillé au domicile, le disjoncteur est déclenché ou une panne de courant s'est produite.	<ul style="list-style-type: none"> • Réenclencher le disjoncteur ou remplacer le fusible. N'augmentez pas la capacité du fusible. Si le problème est une surcharge du circuit, faites-la corriger par un électricien qualifié.
L'appareil ne chauffe pas.	Un fusible est grillé au domicile, le disjoncteur est déclenché ou une panne de courant s'est produite.	<ul style="list-style-type: none"> • Réenclencher le disjoncteur ou remplacer le fusible. N'augmentez pas la capacité du fusible. Si le problème est une surcharge du circuit, faites-la corriger par un électricien qualifié.
Les vêtements prennent trop de temps à sécher.	La charge n'est pas correctement triée.	<ul style="list-style-type: none"> • Séparer les articles lourds des articles légers. Les articles plus grands et plus lourds prennent plus de temps à sécher. Les articles légers dans une charge avec des objets lourds peuvent tromper le capteur parce que les objets légers sèchent plus vite.
	Grande charge de tissus lourds.	<ul style="list-style-type: none"> • Les tissus lourds prennent plus de temps à sécher parce qu'ils ont tendance à retenir davantage d'humidité. Pour aider à réduire et à maintenir des temps de séchage plus cohérents pour les tissus grands et lourds, séparer ces articles en charges plus petites de taille uniforme.
	Les commandes de l'appareil ne sont pas correctement définies.	<ul style="list-style-type: none"> • Utiliser les paramètres de commande appropriés au type de charge à sécher. Certaines charges peuvent nécessiter un ajustement du niveau de séchage pour un bon séchage.
	Le filtre à peluches doit être nettoyé.	<ul style="list-style-type: none"> • Avant chaque cycle, enlever les peluches du filtre à peluches. Une fois les peluches retirées, tenir le filtre à peluches à la lumière pour voir s'il est sale ou obstrué. Avec certaines charges qui produisent de grandes quantités de peluches, telles que les nouvelles serviettes de bain, il peut être nécessaire de faire une pause du cycle et de nettoyer le filtre au cours du cycle.

Symptômes	Cause	Solution
Les vêtements prennent trop de temps à sécher.	Un fusible est grillé au domicile, le disjoncteur est déclenché ou une panne de courant s'est produite.	<ul style="list-style-type: none"> Réenclencher le disjoncteur ou remplacer le fusible. N'augmentez pas la capacité du fusible. Si le problème est une surcharge du circuit, faites-la corriger par un électricien qualifié.
	L'appareil est surchargé.	<ul style="list-style-type: none"> Diviser les grosses charges supplémentaires en charges plus petites pour une meilleure performance et une efficacité de séchage.
	L'appareil est sous-chargé.	<ul style="list-style-type: none"> Si vous séchez une charge très faible, ajouter quelques articles supplémentaires pour garantir une action appropriée du tambour. Si la charge est très faible et que vous utilisez des programmes de Séchage Sonde, le contrôle électronique ne peut pas correctement détecter le séchage de la charge et peut se couper trop tôt. Utiliser des programmes de Minuterie ou ajouter des vêtements mouillés supplémentaires à la charge.
Le temps de séchage n'est pas compatible.	Les réglages de chaleur, taille de charge ou humidité de vêtements ne sont pas cohérents.	<ul style="list-style-type: none"> Le temps de séchage pour une charge varie en fonction du type de chaleur utilisé (électrique), de la taille de la charge, du type de tissus, de l'humidité des vêtements et du filtre à peluches. Même une charge déséquilibrée dans l'appareil peut entraîner un mauvais essorage, résultant en des vêtements humides qui prendront plus de temps à sécher.
Des tâches grasses ou sales restent sur les vêtements.	L'assouplissant est utilisé de manière incorrecte.	<ul style="list-style-type: none"> Lors du lavage du linge qui doit être séché dans l'appareil, utiliser la bonne quantité d'assouplissant suivant les recommandations du fabricant de l'adoucissant.
	Des vêtements propres et sales sont séchés ensemble.	<ul style="list-style-type: none"> Utiliser l'appareil pour sécher uniquement des articles propres. La saleté des vêtements sales peut se transférer sur des vêtements propres dans la même charge ou une charge ultérieure.
	Les vêtements n'ont pas été correctement nettoyés ou rincés avant d'être placés dans l'appareil.	<ul style="list-style-type: none"> Des tâches sur des vêtements secs peuvent être des tâches qui ne sont pas parties lors du processus de lavage. Assurez-vous que les vêtements soient complètement nettoyés ou rincés conformément aux instructions de votre lave-linge et de la lessive. Certaines tâches tenaces peuvent nécessiter de pré-traitement avant lavage.

Symptômes	Cause	Solution
Les vêtements sont froissés.	Les vêtements ont séché trop longtemps (sur-séchage).	<ul style="list-style-type: none"> • Au cours du séchage, une charge de lavage peut donner des vêtements froissés. Essayer un temps de séchage plus court.
	Les vêtements ont été laissés dans l'appareil pendant trop longtemps après la fin du cycle.	<ul style="list-style-type: none"> • Utiliser l'option Anti-froissage.
Les vêtements sont rétrécis.	Les instructions d'entretien des vêtements ne sont pas suivies.	<ul style="list-style-type: none"> • Pour éviter le rétrécissement de vos vêtements, toujours consulter et suivre les instructions d'entretien du tissu. Certains tissus rétrécissent naturellement au lavage. D'autres tissus peuvent être lavés mais rétrécissent lorsqu'ils sont séchés dans l'appareil. Utiliser un réglage de chaleur faible ou nulle.
Des peluches restent sur les vêtements.	Le filtre à peluches n'a pas été correctement nettoyé.	<ul style="list-style-type: none"> • Avant chaque cycle, enlever les peluches du filtre à peluches. Une fois les peluches retirées, tenir le filtre à peluches à la lumière pour voir s'il est sale ou obstrué. S'il est sale, suivre les instructions de nettoyage. Avec certaines charges qui produisent de grandes quantités de peluches, il peut être nécessaire de faire nettoyer le filtre au cours du cycle.
	Le linge n'a pas été trié correctement.	<ul style="list-style-type: none"> • Certains tissus sont des producteurs de peluches (par exemple une serviette blanche en coton duveteux) et doivent être séchés séparément des vêtements qui attirent les peluches (par exemple un pantalon en lin noir).
	L'appareil est surchargé.	<ul style="list-style-type: none"> • Diviser les grosses charges supplémentaires en charges plus petites pour le séchage.
	Des mouchoirs, du papier, etc., ont été laissés dans des poches.	<ul style="list-style-type: none"> • Vérifier les poches minutieusement avant le séchage des vêtements.
Électricité statique excessive dans les vêtements après séchage.	Les vêtements ont séché trop longtemps (sur-séchage).	<ul style="list-style-type: none"> • Le sur-séchage d'une charge de lavage peut causer une accumulation d'électricité statique. Régler les paramètres et utiliser un temps de séchage plus court, ou utiliser des programmes Séchage Sonde.
	Séchage synthétique, pressage permanent ou mélanges synthétiques.	<ul style="list-style-type: none"> • Ces tissus sont naturellement plus enclins à l'accumulation statique. Essayer d'utiliser un adoucissant ou utiliser des paramètres de temps de Minuterie plus courts.

Symptômes	Cause	Solution
Fuite d'eau.	Le tuyau du réservoir d'eau ou le tuyau de vidange n'est pas correctement branché.	<ul style="list-style-type: none"> Connecter correctement le tuyau du réservoir d'eau ou le tuyau de vidange.
	La porte est fermée alors que du linge ou un corps étranger est coincé dans la porte.	<ul style="list-style-type: none"> Avant d'utiliser l'appareil, vérifier si du linge ou un corps étranger est pris dans la porte. Si l'eau fuit en continu, contacter le centre d'information client LG Electronics.
Des vêtements ont des points humides après un programme de Séchage Sonde.	Charge très importante ou charge très faible. Grand article unique comme une couverture ou une couette.	<ul style="list-style-type: none"> Si les articles sont trop serrés ou trop clairsemés, le capteur peut avoir des difficultés à lire le niveau de séchage de la charge. Utiliser un programme de Minuterie pour des charges très petites. Les grandes couettes telles que des couvertures ou des duvets peuvent parfois s'enrouler elles-mêmes en une boule serrée de tissu. Les couches externes sèchent et les capteurs les enregistrent, tandis que le cœur reste humide. Lors du séchage d'un article volumineux unique, il peut être utile de mettre en pause le cycle une ou deux fois et de réorganiser l'article pour le démêler et d'exposer toutes les zones humides. Pour sécher quelques éléments humides restants d'une très grande charge ou quelques points humides sur un grand article une fois un programme Séchage Sonde terminé, vider le filtre à charpie, puis définir un programme de Séchage Minuté pour terminer le séchage du ou des articles.
Votre appareil ménager et votre smartphone ne sont pas connectés au réseau Wi-Fi.	Le mot de passe du Wi-Fi auquel vous essayez de vous connecter est incorrect.	<ul style="list-style-type: none"> Trouvez le réseau Wi-Fi connecté à votre smartphone et supprimez-le, puis enregistrez votre appareil sur LG SmartThinQ.
	Les Données mobiles sont activées sur votre smartphone.	<ul style="list-style-type: none"> Désactiver les Données Mobiles de votre smartphone et enregistrer l'appareil à l'aide du réseau Wi-Fi.
	Le nom du réseau sans fil (SSID) est défini de manière incorrecte.	<ul style="list-style-type: none"> Le nom du réseau sans fil (SSID) doit être composé d'une combinaison de chiffres et de lettres anglais. (Les caractères spéciaux ne sont pas autorisés)
	La fréquence du routeur n'est pas de 2,4 GHz.	<ul style="list-style-type: none"> Seule une fréquence de routeur de 2,4 GHz est prise en charge. Réglez le routeur sans fil sur 2,4 GHz et connectez l'appareil au routeur sans fil. Pour vérifier la fréquence du routeur, consultez votre fournisseur de services Internet ou le fabricant du routeur.
	La distance entre l'appareil et le routeur est trop éloignée.	<ul style="list-style-type: none"> Si la distance entre l'appareil et le routeur est trop éloignée, le signal peut être faible et la connexion peut ne pas être configurée correctement. Déplacez le routeur de manière qu'il soit plus proche de l'appareil.

Codes d'erreur

Symptômes	Cause	Solution
dE	La porte a été ouverte alors que l'appareil est en fonctionnement ou l'appareil est mis en marche tandis que la porte est mal fermée.	<ul style="list-style-type: none"> • Fermer la porte complètement. • Si dE n'est pas libéré, appeler le service.
dE4	La détection de l'interrupteur de porte ne fonctionne pas correctement.	<ul style="list-style-type: none"> • Débrancher le cordon d'alimentation et appeler le service.
tE1	Le capteur de température a mal fonctionné.	<ul style="list-style-type: none"> • Débrancher le cordon d'alimentation et appeler le service.
tE2		
F1	La température à l'intérieur du tambour a soudainement augmenté.	<ul style="list-style-type: none"> • Débrancher le cordon d'alimentation et appeler le service.
LE1	Le moteur s'est arrêté brusquement.	<ul style="list-style-type: none"> • Vérifier si la quantité de linge dépasse la charge maximale. • Débrancher la fiche d'alimentation et appeler le service.
LE2	Le compresseur s'est arrêté brusquement.	<ul style="list-style-type: none"> • Débrancher le cordon d'alimentation et appeler le service.
AE		
OE	Le moteur de la pompe de vidange a mal fonctionné.	<ul style="list-style-type: none"> • Débrancher le cordon d'alimentation et appeler le service.
	La température ambiante de l'installation est en dessous de zéro.	<ul style="list-style-type: none"> • La température ambiante recommandée pour l'installation est de 5 - 35 °C.

CETTE GARANTIE LIMITÉE NE COUVRE PAS :

- Déplacements de service pour livrer, enlever, installer ou réparer l'appareil ; instructions au client sur le fonctionnement de l'appareil ; réparation ou remplacement de fusibles ou correction du câblage ou de la plomberie, ou correction de réparations / installation non agréées.
- Panne de l'appareil pendant des coupures d'électricité et interruptions électriques ou service électrique inadéquat.
- Dommages causés par des tuyaux d'eau qui fuient ou rompus, tuyaux d'eau gelés, conduites d'évacuation restreintes, approvisionnement en eau inadéquat ou interrompu ou approvisionnement en air inadéquat.
- Dommages résultant de l'exploitation de l'appareil dans une atmosphère corrosive ou contraire aux instructions décrites dans le manuel du propriétaire de l'appareil.
- Dommages à l'appareil causés par des accidents, parasites et vermine, foudre, vent, feu, inondations ou catastrophes naturelles.
- Dommages ou panne causés par une modification ou une altération non autorisée ou en cas d'utilisation à des fins autres que le but recherché, ou toute fuite d'eau où l'appareil n'a pas été correctement installé.
- Dommages ou panne causée par une intensité, une tension ou des codes de plomberie incorrects, utilisation commerciale ou industrielle, ou bien utilisation d'accessoires, composants ou produits de nettoyage consommables non agréés par LG.
- Dommages causés par le transport et la maintenance, notamment rayures, bosses, fissures et/ou autres dommages à la finition de votre appareil, à moins que ces dommages ne soient dus à des vices de matériaux ou de fabrication.
- Dommages ou éléments manquants sur tout appareil d'exposition, ouvert, avec escompte ou rénové.
- Produits dont le numéro de série d'origine a été enlevé, modifié ou ne peut pas être déterminé. Les numéros de modèle et de série, ainsi que le ticket de vente d'origine, sont nécessaires pour la validation de la garantie.
- Hausse des coûts des services publics et frais de services publics supplémentaires.
- Réparations si le produit est utilisé autrement que dans le cadre d'une utilisation normale et habituelle d'un foyer ou contraire aux instructions décrites dans le manuel du propriétaire de l'appareil.
- Coûts associés à l'enlèvement de votre appareil à domicile pour réparation.
- Enlèvement et réinstallation du produit s'il est installé dans un endroit inaccessible ou n'est pas installé conformément aux instructions d'installation, y compris les manuels du propriétaire et d'installation de LG.
- Dommages résultant d'une mauvaise utilisation, d'un abus, d'une mauvaise installation, réparation ou maintenance. Une mauvaise réparation comprend l'utilisation de pièces non agréées ou spécifiées par LG.
- Bruit ou vibrations considérées comme normales, par exemple des bips sonores d'évacuation d'eau, son d'essorage ou bips d'avertissement.

<p>Le filtre est bouché. - Pas de chauffage, temps de séchage long</p>		<p>Nettoyer le filtre à peluches.</p>
<p>Cordon d'alimentation mal connecté ou problème de prise électrique. - Pas d'alimentation - Pas de chauffage</p>		<p>Rebrancher le cordon d'alimentation, remplacer le fusible du domicile ou réenclencher le disjoncteur. Si la prise est défectueuse, un électricien peut être nécessaire.</p>

Fiche produit_Règlement délégué de la commission (UE) n° 392/2012		
Nom du fournisseur ou marque	LG Electronics	LG Electronics
Identifiant modèle du fournisseur	RC8*U2*V*W	RC9*U2*V*W
Capacité nominale en kg de linge en coton pour le programme coton standard à pleine charge	8 kg	9 kg
Type de sèche-linge	Sèche-linge à tambour ménager à condenseur	Sèche-linge à tambour ménager à condenseur
Classe d'efficacité énergétique	A+++	A+++
Consommation d'énergie de "X" kWh par an, sur la base de 160 cycles de séchage pour le programme coton standard à pleine charge et à demi-charge, et de la consommation des modes à faible puissance. La consommation réelle d'énergie par cycle dépend des conditions d'utilisation de l'appareil.	159,0 kWh/an	175,0 kWh/an
Sèche-linge automatique	Oui	Oui
Récompensé par "l'Ecolabel européen" en vertu du règlement (CE) n° 66/2010	Non	Non
Consommation énergétique du programme coton standard à pleine charge (E_{dry})	1,32 kWh	1,44 kWh
Consommation d'énergie du programme coton standard à charge partielle ($E_{dry1/2}$)	0,71 kWh	0,79 kWh
Consommation d'énergie du mode arrêt pour le programme coton standard à pleine charge (P_o)	0,42 W	0,42 W
Consommation d'énergie du mode laissé sur marche pour le programme coton standard à pleine charge (P_i)	0,42 W	0,42 W
Durée du mode laissé sur marche (T_i)	10 min	10 min
Le 'Katoen □ + $\left[\begin{array}{c} \text{Kast} \\ \text{Eco} \end{array} \right]$ ' utilisé à pleine charge et à charge partielle est le programme de séchage standard auquel se rapportent les informations de l'étiquette et de la fiche, que ce programme convient au séchage du linge de coton humide normal et que c'est le programme le plus efficace en termes de consommation d'énergie pour le coton.		
La durée pondérée du programme (T_i) du 'programme coton standard à pleine charge et à charge partielle'	158 min	177 min
Durée du programme pour le 'programme coton standard à pleine charge' (T sec)	211 min	239 min
La durée pondérée du programme du 'programme coton standard à pleine charge et à charge partielle' ($T_{dry1/2}$)	118 min	130 min
Classe de taux de condensation "X" sur une échelle allant de G (appareils les moins efficaces) à A (appareils les plus efficaces)	A	A
Efficacité moyenne de condensation C_{dry} du programme coton standard à pleine charge	91 %	91 %
Efficacité de condensation moyenne C dry1/2 du programme coton standard à charge partielle	91 %	91 %
Efficacité de condensation pondérée (C_t) pour le 'programme coton standard à charges pleine et partielle'	91 %	91 %
Niveau de puissance acoustique	62 dB(A)	62 dB(A)
Autonome		

Note

Note

Note

