

USER GUIDE

LG-H650E

Vă mulțumim pentru că ați ales LG. Vă rugăm să citiți cu atenție acest ghid de utilizare înainte de a folosi dispozitivul pentru prima dată, pentru a asigura o utilizare sigură și adecvată.

- Utilizați întotdeauna accesoriile LG originale. Articolele furnizate sunt concepute numai pentru acest dispozitiv și este posibil să nu fie compatibile cu alte dispozitive.
- Acest dispozitiv nu este adecvat pentru persoanele cu vedere slabă, deoarece are tastatura pe ecranul tactil.
- Descrierile se bazează pe setările implicite ale dispozitivului.
- Aplicațiile implicite de pe dispozitiv sunt supuse actualizărilor și asistența pentru aceste aplicații poate fi retrasă fără notificare prealabilă. Dacă aveți orice întrebări despre o aplicație furnizată cu dispozitivul, contactați un Centru de service LG. Pentru aplicațiile instalate de utilizator, contactați furnizorul de servicii relevant.
- Modificarea sistemului de operare al dispozitivului sau instalarea de software din surse neoficiale poate deteriora dispozitivul și poate conduce la coruperea sau pierderea datelor. Astfel de acțiuni duc la încălcarea acordului de licență LG și la anularea garanției.
- Este posibil ca anumite conținuturi și ilustrații să difere de dispozitivul dvs. în funcție de regiune, furnizorul de servicii, versiunea de software sau versiunea SO și sunt supuse modificării fără notificare prealabilă.
- Software-ul, fișierele audio, imaginile de fundal și alte articole media furnizate cu dispozitivul au licență pentru utilizare limitată. Dacă extrageți și folosiți aceste materiale în scopuri comerciale sau de altă natură, puteți încălca legile privind dreptul de autor. În calitate de utilizator, sunteți complet responsabil pentru utilizarea ilegală a suporturilor media.
- Se pot aplica taxe suplimentare pentru serviciile de date, cum ar fi mesageria, încărcarea și descărcarea, sincronizarea automată și utilizarea serviciilor de localizare. Pentru a evita cheltuielile suplimentare, selectați un plan de date adecvat nevoilor dvs. Pentru detalii suplimentare, contactați furnizorul dvs. de servicii.

Înștiințări



AVERTISMENT

Situații care pot cauza vătămarea dvs. sau a altor persoane, sau deteriorarea telefonului sau a altor bunuri.



NOTĂ

Observații sau informații suplimentare.

Cuprins

Instrucțiuni pentru utilizarea sigură și eficientă.....	6	Crearea contului Google.....	28
Funcții pe care le veți adora	13	Autentificarea contului Google	28
QSlide	14	Blocarea și deblocarea dispozitivului	29
Utilizarea QSlide	14	KnockON.....	29
Captură+	15	Knock Code	30
Utilizarea Captură+.....	15	Modificarea metodei de blocare a ecranului	30
Vizualizarea mementoului salvat.....	16	Smart Lock.....	31
Foto gest	16	Ecran de start	32
Realizarea fotografiilor cu un gest.....	16	Prezentarea ecranului de întâmpinare	32
Elemente de bază.....	17	Revenirea la aplicațiile utilizate recent.....	33
Accesorii.....	18	Panoul Notificări.....	35
Configurația telefonului.....	19	Captură de ecran.....	37
Pornirea și oprirea telefonului	21	Tastatura de pe ecran	37
Instalarea cartei Nano SIM	21	Utilizarea tastaturii și introducerea textului	37
Încărcarea bateriei	22	Introducerea literelor accentuate.....	38
Optimizarea duratei de viață a bateriei...23		Pentru a diviza sau combina tastatura.....	38
Inserarea cardului de memorie.....24		Transferul de date între PC și dispozitiv .39	
Scoaterea cardului de memorie	25	Transferul datelor prin conexiunea USB.....	39
Sfaturi de utilizare a ecranului tactil.....25		Transferul datelor prin conexiunea wireless	39
Atingere.....	25	LG Bridge.....	40
Atingere și menținere.....	26	Funcțiile LG Bridge	40
Tragere.....	26	Pentru a descărca software-ul LG Bridge...	40
Alunecare sau glisare.....	26	LG AirDrive.....	40
Atingere dublă.....	27	SmartShare	41
Apropierea sau depărtarea degetelor pentru zoom.....	27	Utilizarea SmartShare.....	41
Configurarea contului Google.....28		Vizualizarea pe telefonul dvs. a conținuturilor de pe dispozitivele din apropiere	41
		Aplicații	42
		Instalarea sau dezinstalarea aplicațiilor ..43	
		Pentru a deschide aplicația Magazin Play....	43

Pentru a deschide un ecran cu detalii despre o aplicație.....	43	Ștergerea fotografiilor/videoclipurilor.....	56
Pentru a dezinstala aplicații.....	43	E-mail.....	56
Apeluri.....	44	Adăugarea unui cont.....	57
Efectuarea unui apel.....	44	Lucrul cu directoarele de conturi.....	57
Apelarea contactelor.....	44	Compunerea și trimiterea unui e-mail.....	57
Acceptarea și respingerea unui apel.....	44	Modificarea setărilor generale de e-mail.....	57
Efectuarea unui nou apel.....	45	Ștergerea unui cont de e-mail.....	57
Vizualizarea jurnalelor de apeluri.....	45	Muzică.....	58
Modificați setările apelului.....	45	Redarea unei melodii.....	58
Contacte.....	46	Opțiuni player muzical.....	59
Căutarea unui contact.....	46	Ceas.....	60
Adăugarea unui contact nou.....	46	Alarmer.....	60
Contacte favorite.....	46	Temporizator.....	60
Crearea unui grup.....	47	Ora pe glob.....	61
Mesaje.....	48	Cronometru.....	61
Trimiterea unui mesaj.....	48	Calculator.....	61
Vizualizare conversație.....	48	Calendar.....	61
Modificarea setărilor de mesaje.....	48	Reportofon.....	62
Cameră.....	49	Înregistrarea unui sunet sau a unei voci.....	62
Realizarea unei fotografii.....	49	Descărcări.....	62
Opțiuni pentru cameră pe vizor.....	49	Radio FM.....	62
Intervalul de pozare.....	51	LG Backup.....	63
Fotografiere continuă.....	51	Despre crearea unei copii de siguranță și restaurarea datelor de pe dispozitiv.....	63
Vizualizare prin gest.....	51	Pentru a realiza copierea de siguranță a datelor de pe dispozitivul dvs.....	64
Focalizare automată Multi-point.....	52	Aplicații Google.....	64
Mărirea 4X.....	52	Setări.....	66
După ce ați realizat o fotografie.....	52	Accesați meniul Setări.....	67
Înregistrare video.....	53	Setări Rețele.....	67
După înregistrarea unui videoclip.....	53	Wi-Fi.....	67
Galerie.....	54	Wi-Fi Direct.....	68
Vizualizarea imaginilor.....	54		
Editarea fotografiilor.....	54		
Setarea fundalului.....	54		
Mărire sau micșorare.....	55		
Redarea unui videoclip.....	55		

Bluetooth.....	68	Reglementare și siguranță	84
Date mobile.....	70	Anexă	85
Setări apel.....	70	Actualizare software telefon.....	86
SmartShare Beam.....	71	Întrebări și răspunsuri frecvente	87
Server media.....	71	Ghid antifurt	90
LG AirDrive.....	72	Mai multe informații	91
Tipărire.....	72	Informații de notificare privind software-ul	
Partajare Internet prin USB	72	open source.....	91
Hotspotul Wi-Fi.....	72	Mărci comerciale.....	91
Partajare Bluetooth.....	73	DivX HD	92
Mod avion.....	73	DECLARAȚIE DE CONFORMITATE	93
Rețele mobile.....	73	Birou de contact pentru conformitatea	
VPN.....	73	acestui produs	93
Setări Sunet și Notificare	74		
Mai multe setări.....	74		
Setări Afișaj.....	75		
Ecran de start	75		
Blocare ecran.....	75		
Butoane tactile din meniul Acasă.....	76		
Mai multe setări afișaj.....	76		
Setări General	77		
Limbă și tastatură.....	77		
Locație.....	77		
Conturi și sincronizare	78		
Cloud	78		
Accesibilitate	78		
Tastă de comenzi rapide.....	80		
Google	80		
Securitate.....	80		
Data și oră.....	81		
Partajare și USB.....	82		
Economisire baterie și reducere consum.....	82		
Memorie	83		
Aplicații.....	83		
Aplicația implicită de mesagerie	83		
Copie de siguranță & resetare	83		
Despre telefon	84		

Instrucțiuni pentru utilizarea sigură și eficientă

Citiți aceste instrucțiuni simple de utilizare. Nerespectarea acestor instrucțiuni de utilizare poate fi periculoasă sau ilegală.

În cazul apariției unei defecțiuni, un instrument software este încorporat în dispozitivul dvs., instrument care va genera un jurnal de erori. Acest instrument colectează numai datele specifice defecțiunii, precum nivelul semnalului, cell ID position în cazul întreruperii bruște a apelului și aplicațiile încărcate. Jurnalul este utilizat numai pentru a determina cauza defecțiunii. Aceste jurnale sunt criptate și pot fi accesate numai de către un centru de reparații LG autorizat, dacă aveți nevoie să returnați dispozitivul pentru reparații.

Expunerea la radiofrecvențe

Informații privind expunerea la radiofrecvențe și rata de absorbție specifică (SAR).

Telefonul mobil LG-H650E a fost creat astfel încât să respecte cerințele de securitate aplicabile privind expunerea la unde radio. Aceste cerințe au la bază instrucțiuni științifice, care includ marje de siguranță, menite să garanteze siguranța tuturor persoanelor, indiferent de vârsta și de starea de sănătate a acestora.

- Instrucțiunile privind expunerea la undele radio utilizează o unitate de măsură cunoscută sub numele de "rată de absorbție specifică" sau SAR. Testele SAR sunt efectuate utilizând metode standardizate, cu telefonul transmițând la cel mai ridicat nivel de putere, în toate benzile de frecvență utilizate.
- Deși pot exista diferențe între nivelurile SAR ale diferitelor modele de telefoane LG, vă asigurăm că toate modelele sunt concepute pentru a respecta toate instrucțiunile privitoare la expunerea la unde radio.
- Limita SAR recomandată de Comisia Internațională pentru Protecția împotriva Radiațiilor Neionizante (ICNIRP) este de 2 W/Kg calculată ca valoare medie pe 10 g de țesut.

- Cea mai ridicată valoare SAR pentru acest model de telefon pentru utilizarea la ureche este de 1,040 W/kg (10 g) și pentru purtarea pe corp este de 1,100 W/Kg (10 g).
- Acest dispozitiv respectă normele de expunere RF când este utilizat fie în poziție normală, la ureche, fie poziționat la o distanță de cel puțin 1,5 cm față de corp. Când se utilizează un toc, o clemă de curea sau un suport pentru utilizare pe corp, acest accesoriu nu trebuie să conțină metale și trebuie să poziționeze produsul la o distanță de cel puțin 1,5 cm față de corp. Pentru a transmite fișiere de date sau mesaje, acest dispozitiv necesită o conexiune de rețea bună. În anumite cazuri, transmisia fișierelor de date sau a mesajelor poate întârzia până la apariția unei astfel de conexiuni disponibile. Asigurați-vă că sunt respectate instrucțiunile referitoare la distanța de separare de mai sus până la finalizarea transmisiei.

Îngrijirea și întreținerea produsului

- Pentru acest model specific de telefon, folosiți doar baterii, încărcătoare și accesorii originale LG. Utilizarea altor tipuri poate anula orice aprobare sau garanție a telefonului și poate fi periculoasă.
- Este posibil ca unele conținuturi și ilustrații să difere față de produsul dvs., fără înștiințare prealabilă.
- Nu dezamblați această unitate. Dacă sunt necesare reparații, duceți aparatul la o unitate de service calificat.
- Reparațiile în garanție, la alegerea LG, pot include piese sau plăci de schimb care sunt noi sau recondiționate, cu condiția ca acestea să aibă aceeași funcționalitate ca piesele care sunt înlocuite.
- Nu țineți telefonul în apropierea echipamentelor electrice, cum ar fi televizorul, radioul sau computerul.
- Aparatul nu trebuie ținut lângă surse de căldură, cum ar fi radiatoarele sau echipamentele de gătit.
- Nu scăpați aparatul din mână.
- Nu supuneți aparatul la vibrații mecanice sau șocuri.
- Închideți telefonul în orice zonă unde există reguli speciale. De exemplu, nu folosiți telefonul în spitale deoarece poate afecta echipamentele medicale din zonă.

- Nu manevrați telefonul dacă aveți mâinile ude, în timp ce telefonul se încarcă. Poate cauza un șoc electric care ar putea afecta serios telefonul.
- Nu încărcați telefonul în apropierea materialelor inflamabile, deoarece telefonul se poate încinge și poate crea pericol de incendiu.
- Folosiți o lavetă uscată pentru a curăța exteriorul aparatului (nu utilizați solvenți cum ar fi benzen, diluant sau alcool).
- Nu încărcați telefonul când se află pe un material moale.
- Telefonul trebuie încărcat într-un spațiu bine ventilat.
- Nu supuneți aparatul la fum excesiv sau la praf.
- Nu țineți telefonul în apropierea cardurilor de credit sau a cartelelor magnetice de transport, deoarece acesta poate afecta informațiile stocate pe benzile magnetice ale acestora.
- Nu atingeți ecranul cu un obiect ascuțit deoarece acesta poate deteriora telefonul.
- Nu expuneți telefonul la lichide și umezeală.
- Accesoriile, precum căștile, trebuie utilizate cu grijă. Nu atingeți antena inutil.
- Nu utilizați, nu atingeți și nu încercați să eliminați sau să reparați geamul spart, ciobit sau crăpat. Deteriorarea afișajului din sticlă din cauza abuzului sau a utilizării greșite nu este acoperită de garanție.
- Telefonul dvs. este un dispozitiv electronic care generează căldură în timpul funcționării normale. Contactul direct, extrem de îndelungat cu pielea, în absența unei ventilări adecvate, poate provoca disconfort sau arsuri minore. Prin urmare, manevrați cu grijă telefonul în timpul întrebuințării sau imediat după întrebuințare.
- Dacă telefonul se udă, deconectați-l imediat, pentru a-l lăsa să se usuce complet. Nu încercați să accelerați procesul de uscare cu o sursă externă de încălzire, precum un cuptor, cuptor cu microunde sau uscător de păr.
- Lichidul din telefonul ud schimbă culoarea etichetei de identificare din interior. Deteriorarea dispozitivului ca rezultat al expunerii la lichide nu este acoperită de garanție.

Utilizarea eficientă a telefonului

Dispozitivele electronice

Toate telefoanele mobile pot recepționa interferențe, ce pot afecta funcționarea altor aparate.

- Nu utilizați telefonul mobil în apropierea echipamentelor medicale, fără a solicita permisiunea. Evitați să așezați telefonul peste stimulatoarele cardiace, de exemplu în buzunarul de la piept.
- Anumite aparate auditive pot fi afectate de funcționarea telefoanelor mobile.
- Interferențe minore pot afecta funcționarea televizoarelor, radiourilor, computerelor etc.
- Utilizați telefonul la temperaturi cuprinse între 0 °C și 35 °C, dacă este posibil. Expunerea telefonului dvs. la temperaturi extrem de scăzute sau ridicate poate cauza deteriorarea, defecțiunea sau chiar explozia.

Siguranța la volan

Consultați legislația și reglementările pentru utilizarea telefonului mobil la volan.

- Nu utilizați un telefon care trebuie ținut în mână atunci când conduceți.
- Acordați șofatului atenție maximă.
- Ieșiți de pe șosea și parcați înainte de a apela sau a răspunde la un apel telefonic, în cazul în care circumstanțele necesită acest lucru.
- Energia frecvențelor radio poate afecta anumite sisteme electronice din vehiculul dvs. motorizat, cum ar fi sistemul audio sau echipamentele de siguranță.
- Dacă vehiculul este echipat cu airbaguri, nu blocați, cu aparate instalate sau cu aparate wireless portabile, locul în care acestea sunt amplasate. Acesta poate determina nefuncționarea airbagului sau poate provoca vătămări grave datorită performanțelor reduse.
- Dacă ascultați muzică pe stradă, asigurați-vă că volumul este reglat la un nivel rezonabil care să vă permită să auziți ceea ce se întâmplă în jur. Acest lucru este deosebit de important atunci când vă aflați în apropierea drumurilor.

Evitarea afectării auzului



Pentru a evita afectarea auzului, nu ascultați la volum ridicat pentru perioade îndelungate de timp.

Auzul vă poate fi afectat dacă vă expuneți perioade lungi de timp la sunete puternice. De aceea, vă recomandăm să nu porniți și să nu opriți telefonul în apropierea urechii. De asemenea, vă recomandăm să setați volumul muzicii ascultate și pe cel al apelurilor la un nivel rezonabil.

- Atunci când utilizați căștile, reduceți volumul dacă nu puteți auzi persoanele care vorbesc lângă dvs. sau dacă persoana care stă lângă dvs. poate auzi ceea ce ascultați.

NOTA

- Presiunea acustică excesivă din cauza căștilor și a căștilor stereo poate cauza pierderea auzului.

Componentele din sticlă

Unele componente ale dispozitivului dvs. mobil sunt din sticlă. Această sticlă se poate sparge dacă scăpați dispozitivul mobil pe o suprafață dură sau dacă este supus unui impact serios. Dacă sticla se sparge, nu o atingeți și nu încercați să o mișcați din loc. Nu utilizați dispozitivul mobil înainte ca sticla să fie înlocuită de un furnizor de servicii autorizat.

Zone cu explozii controlate

Nu utilizați telefonul în timpul detonării materialelor explozive. Respectați restricțiile și eventualele reglementări sau reguli care se aplică în astfel de locuri.

Medii cu potențial explozibil

- Nu utilizați telefonul la un punct de alimentare cu combustibil.
- Nu utilizați telefonul în apropierea combustibililor sau a altor substanțe chimice.
- Nu transportați și nu depozitați gaz, lichide inflamabile sau explozibili în compartimentul vehiculului unde se află telefonul mobil sau accesoriile acestuia.

În aeronave

Dispozitivele fără fir pot provoca interferențe în aeronave.

- Închideți telefonul mobil înainte de îmbarcarea într-o aeronavă.
- Nu utilizați telefonul la sol fără a avea permisiunea echipajului.

Copiii

Păstrați telefonul la loc sigur, astfel încât să nu fie la îndemâna copiilor. Aparatul conține componente de mici dimensiuni care pot fi detașate și înghițite, putând cauza accidente prin sufocare.

Apeluri de urgență

Este posibil ca apelurile de urgență să nu fie disponibile pentru toate rețelele de telefonie mobilă. De aceea, nu trebuie să depindeți niciodată numai de telefonul dvs. pentru efectuarea apelurilor de urgență. Consultați furnizorul de servicii local.

Informații despre baterie și întreținerea acesteia

- Bateria nu trebuie să se descarce complet înainte de reîncărcare. Spre deosebire de alte baterii, nu există un efect de memorie care ar putea compromite performanța bateriei.
- Folosiți doar baterii și încărcătoare LG. Încărcătoarele LG sunt create pentru a maximiza durata de viață a bateriei.
- Nu dezamblați și nu scurtcircuitați bateria.
- Înlocuiți bateria atunci când nu mai este performantă. Bateria poate fi reîncărcată de sute de ori înainte de a necesita schimbarea.
- Reîncărcați bateria dacă nu a fost utilizată de mult timp, pentru a maximiza durata de folosire.
- Nu expuneți încărcătorul bateriei direct razelor solare sau nu-l utilizați în condiții de umiditate ridicată, precum în baie.
- Nu lăsați bateria în locuri fierbinți sau reci, deoarece acest lucru poate reduce performanțele acesteia.
- Risc de explozie dacă bateria este înlocuită cu un tip de baterie incorectă. Aruncați bateriile uzate în conformitate cu instrucțiunile.

- Deconectați întotdeauna încărcătorul din priză după ce telefonul este încărcat complet pentru a economisi consumul inutil de energie.
- Durata efectivă de funcționare a bateriei depinde de configurația rețelei, setările produsului, modul de utilizare, baterie și condițiile de mediu.
- Asigurați-vă că bateria nu intră în contact cu obiecte cu margini ascuțite, precum dinții animalelor sau unghiile. Acest lucru ar putea cauza un incendiu.



AVERTISMENT!

Notă pentru înlocuirea bateriei

- Bateria Li-Ion este o componentă periculoasă care poate cauza rănirea.
- Înlocuirea bateriei de către personal necalificat poate cauza deteriorarea dispozitivului dvs.
- Nu înlocuiți dvs. bateria. Bateria poate fi deteriorată, ceea ce poate provoca supraîncălzirea și vătămarea corporală. Bateria trebuie să fie înlocuită de furnizorul de servicii autorizat. Bateria ar trebui reciclată sau aruncată separat de gunoiul menajer.
- În cazul în care bateria este încorporată în produs și nu poate fi îndepărtată de utilizatorul final, LG recomandă ca bateria să fie îndepărtată doar de către un personal calificat; bateria astfel îndepărtată trebuie înlocuită și reciclată la sfârșitul duratei de viață a produsului. Pentru a preveni deteriorarea produsului și producerea oricărui accident, utilizatorilor li se recomandă să nu îndepărteze bateria, și să contacteze Serviciul de Asistență LG, sau orice altă unitate service individuală.
- Eliminarea bateriei implică demontarea carcasei produsului, deconectarea cablurilor/racordurilor electrice și îndepărtarea cu atenție a bateriei, cu folosirea sculelor speciale. Pentru instrucțiunile de îndepărtare în condiții de siguranță a bateriei, destinate personalului calificat, vă rugăm accesați <http://www.lge.com/global/sustainability/environment/take-back-recycling>.





Funcții pe care le veți adora

QSlide

Din orice ecran, utilizați panoul de notificări pentru a accesa și utiliza cu ușurință Calendar, Calculator și multe altele cu QSlide.





Utilizarea QSlide

1 Atingeți și glisați bara de stare în jos > atingeți . Dacă nu vedeți , atingeți  > bifați **QSlide** pentru activare.

NOTĂ

- În timp ce utilizați aplicațiile care acceptă QSlide, atingeți  > **QSlide**. Funcția este afișată continuu pe ecran ca fereastră mică.

2 Utilizarea următoarelor opțiuni.

1		Atingeți pentru a extinde fereastra la dimensiunea completă a acesteia.
2		Atingeți pentru a regla gradul de transparență al ferestrei.
3		Atingeți pentru a închide fereastra QSlide.
4		Trageți pentru a regla dimensiunea ferestrei QSlide.

3 De asemenea, puteți utiliza și atinge ecranul de sub ferestrele **QSlide** atunci când bara de transparență nu este completă .

NOTĂ



- QSlide acceptă până la două ferestre în același timp.

Captură+

Funcția Captură+ vă permite să creați mementouri.

Utilizarea Captură+









Puteți utiliza funcția Captură+ pentru a crea simplu și eficient mementouri în timpul unui apel, cu o imagine salvată sau pe ecranul curent al telefonului.

1 Atingeți și glisați bara de stare în jos și atingeți . Dacă nu vedeți , atingeți  > bifați **Captură+** pentru activare.

SAU

atingeți  >  >  > .

2 Creați un memento utilizând opțiunile următoare:

	Atingeți pentru a salva mementoul.
	Atingeți pentru a anula cea mai recentă acțiune.
	Atingeți pentru a refacectua ultima acțiune anulată.
	Atingeți pentru a introduce text în memento.
	Atingeți pentru a selecta tipul creionului și culoarea.
	Atingeți pentru a utiliza radiera pentru a șterge urmele de creion de pe memento.
	Atingeți pentru a decupa imaginea unui memento.
	Atingeți pentru a selecta partajare sau stil hârtie.
	Atingeți pentru a ascunde sau afișa bara de instrumente.

NOTĂ

- Atingeți ecranul cu vârful degetului atunci când folosiți caracteristica Captură+. Nu utilizați unghiile.

3 Atingeți  pentru a salva memento-ul curent în  sau .

Vizualizarea mementoului salvat

Atingeți  >  >  și selectați albumul **Capture+** .

Foto gest

Funcția Fotografie gest vă permite să efectuați o fotografie gesticulând cu ajutorul camerei frontale.

Realizarea fotografiilor cu un gest

Există două metode pentru utilizarea caracteristicii Foto gest.

- Ridicați mâna, cu o palmă deschisă, până când camera frontală o detectează și apare o casetă pe ecran. Apoi închideți mâna în pumn pentru a porni cronometrul, pentru a vă acorda timp să vă pregătiți.

SAU

- Ridicați mâna, într-un pumn închis, până când camera frontală îl detectează și apare o casetă pe ecran. Apoi deschideți pumnul pentru a porni cronometrul, pentru a vă acorda timp să vă pregătiți.



SFAT! Intervalul de pozare

- Dacă strângeți pumnul de două ori sau atingeți și țineți apăsat  camera realizează 4 fotografii deodată în mod consecutiv.



Elemente de bază

Accesorii

Aceste accesorii sunt disponibile pentru a fi utilizate cu telefonul.

- Adaptor de călătorie
- Ghid de inițiere rapidă
- Căști stereo
- Cablu USB
- Dispozitiv de ejectare SIM

NOTĂ

- Articolele descrise mai sus pot fi opționale.
- Utilizați întotdeauna accesorii LG originale. Articolele furnizate sunt concepute numai pentru acest dispozitiv și este posibil să nu fie compatibile cu alte dispozitive.
- Articolele furnizate cu dispozitivul și accesorii disponibile pot varia în funcție de regiune sau de furnizorul de servicii.

Configurația telefonului

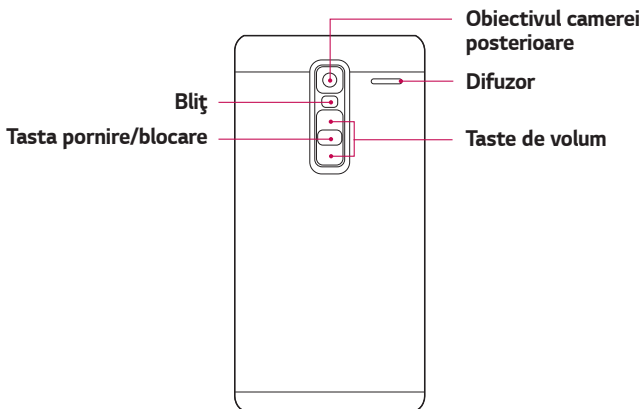
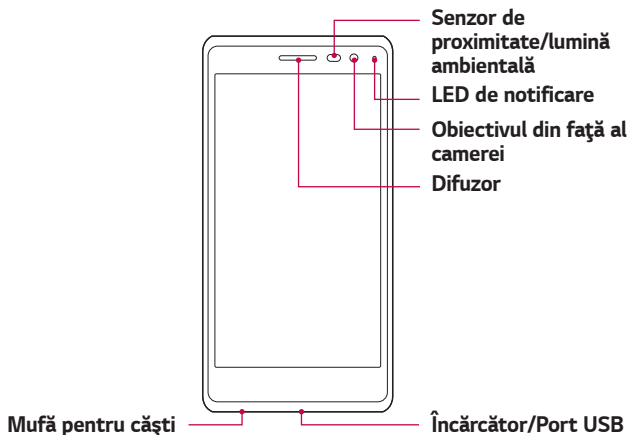

Tasta pornire/ blocare	<ul style="list-style-type: none"> · Porniți/opriți telefonul apăsând și menținând apăsată această tastă. · Apăsare scurtă pentru activare/dezactivare ecran.
Taste de volum	<p>În timp ce ecranul este dezactivat:</p> <ul style="list-style-type: none"> · Apăsați de două ori tasta Creștere volum pentru a lansa Captură+. · Apăsați de două ori tasta Reducere volum pentru a lansa Cameră și a realiza o fotografie. <p>Din ecranul de întâmpinare:</p> <ul style="list-style-type: none"> · Controlați volumul soneriei. <p>În timpul unui apel:</p> <ul style="list-style-type: none"> · Controlați volumul difuzorului la redarea materialelor audio/video. · Controlați continuu volumul.

 **NOTĂ : Senzor de proximitate**

- Când primiți și efectuați apeluri, senzorul de proximitate dezactivează automat lumina de fundal și blochează ecranul tactil prin perceperea apropierii telefonului de ureche. Acest lucru prelungeste durata de viață a bateriei și vă împiedică să activați neintenționat ecranul tactil pe durata apelurilor.

 **AVERTISMENT**

- Dacă așezați un obiect greu pe telefon sau dacă vă așezați pe acesta, puteți deteriora afișajul și funcțiile ecranului tactil. Nu acoperiți senzorul de proximitate cu protecții de ecran sau cu alte tipuri de pelicule de protecție. Acest lucru poate cauza defectarea senzorului.

Pornirea și oprirea telefonului

Pornirea telefonului

Apăsați și țineți apăsată **Tasta pornire/blocare** de pe partea posterioară a telefonului pentru câteva secunde până când se aprinde ecranul.

Oprirea telefonului

- 1 Apăsați și țineți apăsată **Tasta pornire/blocare** de pe partea posterioară a telefonului până când apare meniul Opțiunile telefonului.
- 2 Atingeți **Oprire** în meniul Opțiunile telefonului.
- 3 Atingeți **OK** pentru a confirma că doriți să opriți telefonul.

Instalarea cartelei Nano SIM

Introduceți cartela Nano SIM oferită de furnizorul de servicii de telefonie mobilă.

AVERTISMENT

- Nu introduceți un card de memorie în slotul cartelei Nano SIM. Dacă în slotul cartelei Nano SIM se află un card de memorie, duceți dispozitivul la un Centru de service LG pentru a îndepărta cardul de memorie.
- 1 Introduceți dispozitivul de eliminare Nano SIM primit împreună cu telefonul (sau un ac subțire) în deschiderea butonului de eliminare și împingeți ferm dar cu atenție până când compartimentul iese.

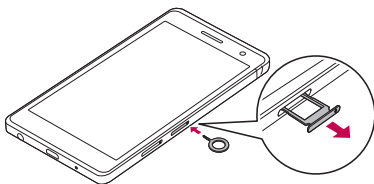

NOTĂ

- Butonul de eliminare este o deschidere mică și rotundă deasupra compartimentului cartei.

2 Trageți compartimentul cartei Nano SIM.

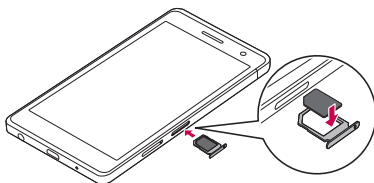

3 Poziționați cartela Nano SIM în compartiment (în modul indicat în imaginea de mai sus).

4 Introduceți compartimentul cartei Nano SIM.

NOTĂ

- Opriți telefonul înainte de a introduce sau a îndepărta cartela Nano SIM.

AVERTISMENT

- Fiți întotdeauna atenți atunci când îndepărtați compartimentul cartei Nano SIM. Dispozitivul de eliminare este foarte ascuțit.

Încărcarea bateriei

Înainte de a utiliza telefonul pentru prima dată, încărcați bateria. Utilizați încărcătorul pentru a încărca bateria. De asemenea, pentru încărcarea bateriei puteți utiliza un computer, conectând telefonul la acesta cu ajutorul cablului USB.

AVERTISMENT

- Folosiți doar încărcătoare, baterii și cabluri LG autorizate. Dacă utilizați încărcătoare, baterii sau cabluri neaprobate, acestea pot cauza întârzieri la încărcarea bateriei. Sau acestea pot cauza explozia bateriei sau deteriorarea dispozitivului, care nu sunt acoperite de garanție.

Conectorul încărcătorului este amplasat în partea de jos a telefonului. Introduceți încărcătorul și conectați-l la o priză de perete.

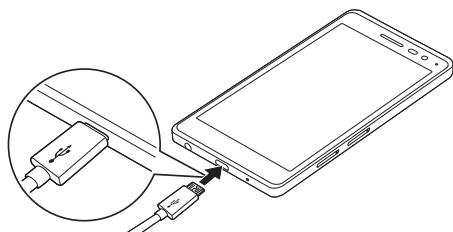

Optimizarea duratei de viață a bateriei

Extindeți autonomia bateriei oprind caracteristicile a căror rulare constantă în fundal nu este necesară. Puteți monitoriza modul în care aplicațiile și resursele sistemului consumă energia bateriei.

Prelungirea duratei de viață a bateriei telefonului dvs.:

- Opriti comunicațiile radio atunci când nu le utilizați. Dacă nu utilizați Wi-Fi, Bluetooth® sau GPS, dezactivați-le.
- Reduceți luminozitatea ecranului și setați un timp mai scurt de expirare a ecranului.
- Dezactivați sincronizarea automată pentru Gmail, Calendar, Contacte și alte aplicații.
- Este posibil ca unele aplicații pe care le descărcați să consume energia bateriei.
- Când utilizați aplicații descărcate, verificați nivelul de încărcare al bateriei.

Inserarea cardului de memorie

Dispozitivul dvs. este compatibil cu un card microSD de până la 2 TB. În funcție de producătorul și tipul cardului de memorie, este posibil ca unele carduri de memorie să nu fie compatibile cu dispozitivul dvs.

AVERTISMENT

- Este posibil ca unele carduri de memorie să nu fie complet compatibile cu dispozitivul dvs. Utilizarea unui card incompatibil poate deteriora dispozitivul sau cardul de memorie sau poate corupe datele stocate pe card.

NOTĂ

- Scrierea și ștergerea frecventă a datelor reduc durata de viață a cardurilor de memorie.

- 1 Introduceți dispozitivul de eliminare a cardului de memorie printr-o deschidere în telefon (sau un ac subțire) în deschiderea butonului de eliminare și împingeți ferm dar cu atenție până când compartimentul iese.
- 2 Trageți compartimentul cardului de memorie.

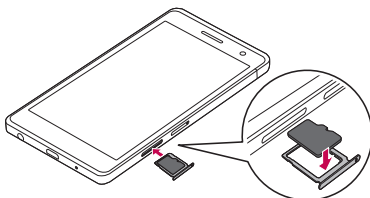

- 3 Poziționați cardul de memorie în compartiment (în modul indicat în imaginea de mai sus).
- 4 Introduceți compartimentul cardului de memorie.

Scoaterea cardului de memorie

Înainte de a scoate cardul de memorie, mai întâi demontați-l, pentru a-l scoate în siguranță.

Atingeți  >  >  > fila **General** > **Partajare și USB** > .

AVERTISMENT

- Nu scoateți cardul de memorie în timp ce dispozitivul transferă sau accesează informații. Dacă procedați astfel, există riscul de pierdere sau corupere a datelor sau de deteriorare a cardului de memorie sau a dispozitivului. Nu este responsabilă pentru pierderile rezultate în urma utilizării necorespunzătoare a cardurilor de memorie deteriorate, nici pentru pierderea datelor.

Sfaturi de utilizare a ecranului tactil

Iată câteva sfaturi referitoare la modul de navigare în telefon.

NOTĂ

- Nu apăsați prea tare; ecranul tactil este destul de sensibil pentru a selecta la o atingere ușoară, dar fermă.
- Utilizați vârful degetului pentru a atinge opțiunea dorită. Aveți grijă să nu atingeți alte butoane.

Atingere

O singură atingere cu degetul selectează elemente, legături, scurtături și litere de pe tastatura pe ecran.

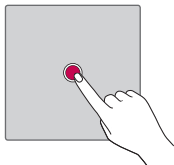

Atingere și menținere

Atingeți și țineți apăsat un element de pe ecran atingându-l și neridicându-vă degetul până când nu apare o acțiune.

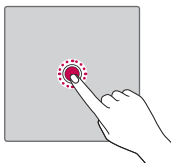

Tragere

Atingeți și țineți apăsat un element timp de o clipă și, fără a ridica degetul, mutați-l pe ecran până ajungeți în locația țintă. Puteți trage elemente pe ecranul de start pentru a le re poziționa.

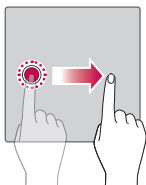

Alunecare sau glisare

Pentru alunecare sau glisare, deplasați rapid degetul pe suprafața ecranului, fără întrerupere, la primul contact (pentru a evita tragerea unui element în schimb).

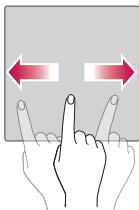

Atingere dublă

Atingeți de două ori pentru a mări sau a micșora o pagină Web sau o hartă.

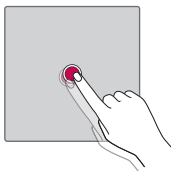

Apropierea sau depărtarea degetelor pentru zoom

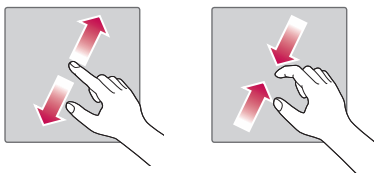

Apropiati sau depărtați degetul arătător și degetul mare pentru a mări sau a micșora imaginea, atunci când folosiți navigatorul sau hărțile sau când vizualizați fotografii.





Configurarea contului Google

Prima dată când deschideți o aplicație Google pe telefon, vi se va solicita să vă conectați cu contul Google existent. Dacă nu aveți un cont Google, vi se solicită să creați unul.

Crearea contului Google

- 1 Atingeți  >  >  > fila **General** > **Conturi și sincronizare**.
- 2 Atingeți **ADĂUGARE CONT** > **Google** > **Sau creați un cont nou**.
- 3 Introduceți numele și prenumele dvs., apoi atingeți **ÎNAINTE**.
- 4 Introduceți numărul dvs. de telefon pentru securitate, atingeți **ÎNAINTE**.
- 5 Urmați instrucțiunile și introduceți informațiile solicitate și informațiile opționale legate de cont. Așteptați în timp ce serverul vă creează contul.

Autentificarea contului Google

- 1 Atingeți  >  >  > fila **General** > **Conturi și sincronizare**.
- 2 Atingeți **ADĂUGARE CONT** > **Google**.
- 3 Introduceți adresa de e-mail și atingeți **ÎNAINTE**.
- 4 Introduceți parola și atingeți **ÎNAINTE**.
- 5 După conectare, puteți să utilizați Gmail și să beneficiați de serviciile Google pe telefon.
- 6 După ce v-ați configurat contul Google, telefonul dvs. se va sincroniza automat cu contul Google de pe web (dacă este disponibilă o conexiune de date).

După conectare, telefonul dvs. se va sincroniza cu serviciile dvs. Google, precum Gmail™, Contacte și Google Calendar. Puteți, de asemenea, utiliza Hărți, descărca aplicații din Play Store, realiza copii de rezervă ale setărilor dvs. pe serverele Google și profita de alte servicii Google pe telefonul dvs.

Blocarea și deblocarea dispozitivului

Apăsarea Tasta pornire/blocare dezactivează ecranul, iar dispozitivul intră în modul de blocare. Dispozitivul se blochează automat dacă nu este utilizat o anumită perioadă. Aceasta ajută la prevenirea atingerilor accidentale și economisește bateria.

Pentru a debloca dispozitivul, apăsați Tasta pornire/blocare și glisați cu degetul pe ecran în orice direcție.

KnockON

Funcția KnockON vă permite să porniți sau să opriți ecranul cu ușurință prin atingerea ecranului de două ori.

Pornirea ecranului

- 1 Atingeți de două ori centrul ecranului Blocare pentru a-l porni.
- 2 Deblocați ecranul sau accesați oricare din scurtăturile sau aplicațiile widget disponibile.

Oprirea ecranului

- 1 Atingeți de două ori o zonă liberă a ecranului de start sau bara de stare.
- 2 Ecranul se va opri.

NOTĂ

- Atingeți zona centrală a ecranului. Dacă atingeți zona inferioară sau zona centrală, rata de recunoaștere poate scădea.

Knock Code

Funcția Knock Code vă permite să vă creați propriul cod de deblocare folosind o combinație de lovituri pe ecran. Puteți accesa ecranul de start în mod direct atunci când ecranul este oprit, atingând aceeași secvență pe ecran.

NOTĂ

- Dacă introduceți tiparul Knock Code greșit de 5 ori, telefonul vă va solicita obligatoriu datele de autentificare pentru contul dvs. Google sau codul PIN de rezervă.
- Pentru a activa și dezactiva ecranul, atingeți-l cu vârful degetului, nu cu unghia.

Configurarea funcției Knock Code



- 1 Atingeți  >  >  > fila **Afișaj** > **Blocare ecran** > **Selectare blocare ecran** > **Knock Code**.
- 2 Atingeți pătratele urmând modelul dorit pentru a seta codul Knock. Modelul dvs. Knock Code poate fi între 6 și 8 atingeri.

Deblocarea ecranului cu ajutorul Knock Code

Puteți debloca ecranul prin atingerea modelului Knock Code deja setat, la dezactivarea ecranului.

Modificarea metodei de blocare a ecranului

Puteți modifica modul în care blocați ecranul pentru a preveni accesarea informațiilor personale de către alte persoane.

- 1 Atingeți  >  >  > fila **Afișaj** > **Blocare ecran** > **Selectare blocare ecran**.
- 2 Selectați metoda dorită de blocare a ecranului, dintre Niciunul, Atingere, Knock Code, Model, PIN și Parolă.



NOTĂ

- Înainte de a seta un model de deblocare, creați un cont Google și rețineți copia de siguranță PIN pe care ați creat-o odată cu modelul de blocare.

Smart Lock

Puteți utiliza Smart Lock pentru a face mai ușoară deblocarea telefonului. Puteți utiliza această funcție pentru a menține telefonul deblocat atunci când există un dispozitiv Bluetooth de încredere conectat la telefon, dacă se află într-o locație familiară, cum ar fi acasă sau la serviciu, sau atunci când vă recunoaște fața.

Configurarea funcției Smart Lock

- 1 Atingeți fila  >  >  > fila **Afișaj** > **Blocare ecran** > **Smart Lock**.
- 2 Înainte să adăugați dispozitive, locuri sau fețe de încredere, trebuie să configurați o blocare a ecranului (Knock Code, Model, PIN sau Parolă).

ECRAN DE START



ECRANUL DE START este punctul de plecare pentru numeroase aplicații și funcții. Acesta vă permite să adăugați elemente precum scurtături pentru aplicații și widgeturi Google, pentru a vă oferi acces instantaneu la informații și aplicații. Acesta este șablonul implicit și accesibil din orice meniu prin atingerea .

Prezentarea ecranului de întâmpinare



- 1 **Bară de stare** - Afișează informațiile despre starea telefonului, inclusiv ora, puterea semnalului, starea bateriei și pictogramele de notificare.
- 2 **Widget** - Widgeturile sunt aplicații autonome care pot fi accesate din caseta Aplicații sau din ecranul de întâmpinare. Spre deosebire de scurtături, un widget poate funcționa ca o aplicație pe ecran.
- 3 **Pictograme Aplicație** - Atingeți o pictogramă (aplicație, director etc.) pentru a o deschide și utiliza.
- 4 **Indicator locație** - Indică ce șablon de ecran de întâmpinare vizualizați în prezent.
- 5 **Zona Butoane rapide** - Oferă acces la funcție cu o singură tastă în orice șablon pentru ecranul de întâmpinare.

6 Butoane tactile din meniul Acasă

 Butonul Înapoi	Revine la ecranul anterior. De asemenea, închide elementele pop-up precum meniurile, casetele de dialog și tastatura pe ecran.
 Butonul Acasă	Reveniți la ecranul de start din orice ecran.
 Buton Prezentare	Afișează aplicațiile utilizate recent. Dacă atingeți și mențineți apăsat acest buton, se deschide un meniu cu opțiuni disponibile.

Pentru a vizualiza alte panouri ale ecranului de start

Sistemul de operare furnizează mai multe arii de desenare a ecranului de întâmpinare, pentru a oferi mai mult spațiu pentru a adăuga pictograme, widgeturi și multe altele.

- Glisați degetul spre stânga sau spre dreapta pe ecranul de întâmpinare pentru a accesa arii de desenare suplimentare.

Revenirea la aplicațiile utilizate recent

Utilizarea de operații multiple este simplă cu Android; puteți rula mai multe aplicații simultan. Nu este necesar să părăsiți o aplicație înainte de a deschide alta. Utilizați mai multe aplicații deschise și comutați între acestea.

Android administrează fiecare aplicație, oprindu-le și pornindu-le în funcție de necesități, pentru a nu permite aplicațiilor inactive să consume resurse în mod inutil.

- 1 Atingeți . Se va afișa o listă cu aplicațiile utilizate recent.
- 2 Atingeți aplicația pe care doriți să o accesați. Această acțiune nu întrerupe rulaarea în fundal a aplicației precedente. Nu uitați să atingeți pentru a părăsi o aplicație, după ce ați utilizat-o.
 - Pentru a închide o aplicație din lista aplicațiilor recente, glisați previzualizarea aplicației la stânga sau la dreapta. Pentru a șterge toate aplicațiile, atingeți **Ștergeți tot**.

Personalizarea ecranului de start

Vă puteți personaliza ecranul de întâmpinare adăugând aplicații și widgeturi și schimbând fundalul.

Adăugarea elementelor pe ecranul de întâmpinare

- 1 Atingeți și mențineți apăsată partea goală a ecranului de start.
- 2 În meniul Mod Adăugare, selectați elementul pe care doriți să îl adăugați. Veți vedea elementul adăugat pe ecranul de start.
- 3 Trageți-l în locul dorit și ridicați degetul.

NOTĂ

- Pentru a adăuga o pictogramă a unei aplicații în ecranul de start sau în ecranul Aplicații, atingeți și mențineți apăsată aplicația pe care doriți s-o adăugați.

Eliminarea unui element de pe ecranul de întâmpinare

Din ecranul de start, atingeți și mențineți apăsată pictograma pe care doriți să o eliminați > trageți-o la .

Adăugarea unei aplicații în zona Butoane rapide

Din meniul Aplicații sau din ecranul de start, atingeți și mențineți apăsată pictograma unei aplicații și trageți-o în zona Butoane rapide. Apoi eliberați-o în poziția dorită.

Îndepărtarea unei aplicații din zona Butoane rapide

Atingeți și țineți apăsat Butonul rapid dorit și trageți-l spre .

NOTĂ

- **Butonul Aplicații**  nu poate fi eliminat.

Personalizarea pictogramelor aplicațiilor pe ecranul de start

- 1 Atingeți și mențineți pictograma unei aplicații până când aceasta se deblochează din poziția curentă, apoi eliberați-o. Pictograma de editare  apare în colțul din dreapta sus al aplicației.
- 2 Atingeți pictograma aplicației din nou și selectați designul și dimensiunea dorită a pictogramei.
- 3 Atingeți **OK** pentru a salva modificarea.

Panoul Notificări

Notificările vă anunță primirea unor mesaje noi, evenimentele din calendar și alarmele, precum și evenimentele în curs, cum ar fi în timpul unui apel.

Deschiderea panoului de notificări

Glișați în jos din bara de stare, pentru a deschide panoul de notificări. Pentru a închide panoul de notificări, glișați ecranul în sus sau atingeți ◀.

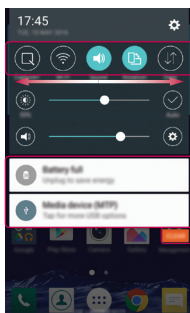
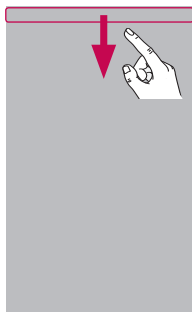

1 Zona de setări rapide

2 Notificări

3 ȘTERGEȚI

- 1 Atingeți fiecare buton de setări rapide pentru a-l activa/dezactiva. Atingeți și mențineți apăsat butonul dorit pentru a accesa direct meniul de setări pentru funcția respectivă. Pentru a vizualiza mai multe butoane de comutare, glișați spre stânga sau spre dreapta. Atingeți ☰ pentru a îndepărta, adăuga sau rearanja butoanele de setări rapide.
- 2 Sunt enumerate notificările curente, fiecare cu o scurtă descriere. Atingeți o notificare pentru a o vizualiza.
- 3 Atingeți pentru a șterge toate notificările.

Atunci când primiți o notificare, pictograma acesteia apare în partea superioară a ecranului. Pictogramele notificărilor în așteptare apar în partea stângă, iar pictogramele de sistem, precum Wi-Fi și nivelul bateriei, sunt afișate în partea dreaptă.

Pictogramele indicatoare din bara de stare

Pictogramele indicatoare apar în bara de stare din partea superioară a ecranului pentru a anunța apelurile nepreluat, mesajele noi, evenimentele din calendar, starea dispozitivului și altele.

Pictograme de notificare





Pictograme de stare



Pictogramele afișate în partea superioară a ecranului oferă informații despre starea dispozitivului. Pictogramele enumerate în tabelul de mai jos sunt cele afișate cel mai des.

Pictogramă	Descriere
	Nu este inserată nicio cartelă SIM
	Niciun semnal de rețea disponibil
	Modul Avion este pornit
	Conectat la o rețea Wi-Fi
	Căști cu fir conectate
	Apel în curs
	Apel nepreluat
	Bluetooth este activat
	Avertisment de sistem
	Este setată o alarmă



Pictogramă	Descriere
	O melodie este redată în prezent
	Soneria este dezactivată
	Modul vibrații este pornit
	Baterie complet încărcată
	Bateria se încarcă
	Telefonul este conectat la PC printr-un cablu USB
	Descărcare date
	Încărcare date
	GPS este activat
	Date în curs de sincronizare

	Mesaj vocal nou disponibil		Alegeți metoda de introducere
	Mesaj text sau multimedia nou		Hotspot Wi-Fi este activ
	LG AirDrive conectat		

NOTĂ

- Locul pictogramelor în bara de stare poate varia după funcție sau serviciu.
- Opțiunile disponibile pot varia în funcție de regiune sau de furnizorul de servicii.

Captură de ecran





Apăsați și țineți apăsată **Taste Reducere volum** și **Tasta pornire/blocare** simultan, timp de 2 secunde pentru a realiza o captură a ecranului curent. Pentru a vizualiza imaginea capturată, atingeți directorul  >  >  > **Screenshots**.

Tastatura de pe ecran

Puteți introduce text utilizând tastatura de pe ecran. Tastatura este afișată pe ecran atunci când atingeți un câmp disponibil de introducere a textului.

Utilizarea tastaturii și introducerea textului

Pictogramă	Descriere
	Atingeți o dată pentru a scrie cu majuscule următoarea literă pe care o tasteți. Atingeți de două ori pentru ca toate literele scrise să fie majuscule.

	Atingeți pentru a accesa setările tastaturii. Atingeți și mențineți pentru a schimba metoda de introducere a textului.
	Atingeți pentru a introduce un spațiu.
	Atingeți pentru a crea o linie nouă.
	Atingeți pentru a șterge caracterul anterior.

Introducerea literelor accentuate

De exemplu, pentru a introduce „á” atingeți și țineți apăsat butonul „a” până când apare meniul pop-up care afișează caracterele speciale. Fără a ridica degetul, trageți-l până la caracterul special dorit. După ce s-a evidențiat, ridicați degetul.

Pentru a diviza sau combina tastatura

Puteți diviza tastatura în jumătate depărtând două degete orizontal pe tastatura în formatul peisaj. Acest lucru face mai ușoară tastarea cu degetele mari. Asigurați-vă că este activată setarea Divizare tastatură pentru a putea utiliza această funcție.

- Atingeți fila  >  >  > fila **General** > **Limbă și tastatură** > **Tastatură LG** > **Înălțimea și aspectul tastaturii** > **Divizare Tastatură**.



Transferul de date între PC și dispozitiv

Puteți copia sau muta date între PC și dispozitiv.

Transferul datelor prin conexiunea USB

- 1 Conectați-vă dispozitivul la PC utilizând cablul USB furnizat împreună cu telefonul dvs.
- 2 Deschideți panoul Notificări, atingeți tipul de conexiune curent și selectați **Dispozitiv media (MTP)**.
- 3 Pe PC va fi afișată o fereastră pop-up, permițându-vă să transferați datele dorite.

NOTĂ

- LG Android Platform Driver trebuie să fie instalat pe PC, pentru ca acesta să poată detecta telefonul.
- Verificați cerințele pentru utilizarea opțiunii **Dispozitiv media (MTP)**.

Elemente	Condiție necesară
SO	Microsoft Windows XP SP3, Vista sau o versiune ulterioară
Versiunea Windows Media Player	Windows Media Player 10 sau o versiune ulterioară

Transferul datelor prin conexiunea wireless

Puteți partaja sau gestiona conținutul din telefonul dvs. pe PC prin Wi-Fi sau datele mobile utilizând funcția **LG AirDrive**.

NOTĂ

- Dacă doriți să utilizați LG AirDrive, consultați secțiunea **LG AirDrive** din **Setări**.

LG Bridge

LG Bridge este o aplicație care vă ajută să gestionați confortabil imagini, muzică, videoclipuri, documente etc. salvate pe un aparat mobil LG pe PC. De asemenea, aveți posibilitatea să faceți copii de rezervă ale fișierelor dvs., cum ar fi contactele și imaginile, pe PC sau să actualizați software-ul unui dispozitiv mobil.

NOTĂ

- Puteți vedea instrucțiuni detaliate despre modul de utilizare a LG Bridge în meniul Asistență după instalarea și deschiderea programului.
- Funcțiile acceptate pot varia în funcție de dispozitiv.
- Driverul USB unificat LG este un program necesar pentru a conecta un telefon mobil LG la un PC. Acesta se instalează automat la instalarea LG Bridge.

Funcțiile LG Bridge

- Gestionați conținutul telefonului pe PC prin Wi-Fi sau date mobile.
- Copierea de rezervă și restaurarea datelor aparatului mobil prin USB.
- Actualizarea software-ului unui aparat mobil pe PC prin USB.

Pentru a descărca software-ul LG Bridge

- 1 Accesați www.lg.com.
- 2 Apăsați pe butonul Căutare și introduceți numele modelului pentru a căuta modelul.
- 3 Selectați informațiile modelului și faceți clic pe **GO** (START).
- 4 Derulați și selectați fila **SINCRONIZARE PC > Windows** sau **Mac OS > DESCĂRCARE** pentru a descărca LG Bridge.

LG AirDrive

Vă permite să vă conectați la un PC pentru a vă gestiona telefonul. Configurați LG Bridge de pe site-ul LG Electronics pe un PC înainte de utilizare. Atunci când vă conectați în același cont LG pe telefonul și PC-ul dvs., puteți utiliza funcția LG AirDrive.

- 1 Conectați-vă în același cont LG pe un dispozitiv mobil și un PC.
- 2 Pe ecranul **Setări** atingeți fila **Rețele** > **Partajare & Conectare** > **LG AirDrive**.
- 3 Rulați aplicația LG Bridge pe PC-ul dvs. și selectați **LG AirDrive**.

SmartShare

SmartShare vă permite să partajați conținut multimedia prin utilizarea aplicațiilor Galerie și Muzică.

Utilizarea SmartShare

- 1 În timp ce vizualizați conținutul pe care doriți să îl partajați, atingeți **⋮** > **SmartShare** sau **↗**.
- 2 Atingeți dispozitivul pe care doriți să îl partajați din listă.
 - Dacă dispozitivul nu se află pe listă, asigurați-vă că Wi-Fi, Wi-Fi Direct sau Bluetooth este activat. Apoi, atingeți **RESCANARE**.

Vizualizarea pe telefonul dvs. a conținuturilor de pe dispozitivele din apropiere

- 1 Pentru a conecta dispozitivele din apropiere la dispozitivul dvs., atingeți opțiunea **Dispozitive din apropiere** din aplicațiile **Galerie** și **Muzică**.
 - Asigurați-vă că dispozitivul dvs. și dispozitivele din apropiere sunt conectate la aceeași rețea Wi-Fi și că serviciul DLNA de pe dispozitivul din apropiere este activat.
- 2 Atingeți dispozitivul la care doriți să vă conectați. Dacă dispozitivul nu este listat, atingeți **Căutare aparate din apropiere**.
- 3 După ce se stabilește o conexiune, vă puteți bucura de conținutul de pe dispozitivul dvs.



Aplicații

Instalarea sau dezinstalarea aplicațiilor

Magazin Play vă permite să răsfoiți și să căutați aplicații gratuite și plătite.

Pentru a deschide aplicația Magazin Play



Atingeți  >  > .

Pentru a deschide un ecran cu detalii despre o aplicație

În orice moment în timpul navigării în Magazin Play, apăsați o aplicație pentru a deschide ecranul cu detalii al acesteia.

Ecranul cu detalii al aplicației include o descriere, calificative, comentarii și informații legate despre aplicație. Din acest ecran, puteți descărca, instala, dezinstala, acorda calificative aplicației și mai mult decât atât.





Pentru a dezinstala aplicații

- 1 Atingeți  >  >  > fila **General** > **Aplicații**.
- 2 Atunci când apar toate aplicațiile, derulați la și selectați aplicația pe care doriți să o dezinstalați.
- 3 Atingeți **Dezinstalare**.

Apeluri

Vă puteți bucura de apeluri de calitate superioară în întreaga regiune.



Efectuarea unui apel

- 1 Atingeți  > .
- 2 Introduceți numărul utilizând tastatura. Pentru a șterge o cifră, atingeți .
- 3 După introducerea numărului dorit, atingeți  pentru a efectua apelul.
- 4 Pentru a încheia apelul, atingeți .



NOTĂ

- Pentru a introduce „+” în vederea efectuării de apeluri internaționale, atingeți și mențineți apăsat .

Apelarea contactelor

- 1 Atingeți  > .
- 2 Parcurgeți lista de contacte. De asemenea, puteți introduce numele unui contact în câmpul Căutare sau puteți derula literele alfabetului aflate în partea dreaptă a ecranului.
- 3 În lista afișată, atingeți contactul pe care doriți să îl apeleți.





Acceptarea și respingerea unui apel

- Glisați  în orice direcție pentru a răspunde unui apel primit.
- Glisați  în orice direcție pentru a respinge un apel primit.

NOTĂ

- Glisați  dacă doriți să respingeți un apel și să trimiteți un mesaj apelantului.



Efectuarea unui nou apel

- 1 În timpul primului apel, atingeți  > **Adăugare apel** și introduceți numărul.
- 2 Atingeți .
- 3 Ambele apeluri sunt afișate pe ecranul de apelare. Apelul inițial este blocat și lăsat în așteptare.
- 4 Atingeți numărul afișat pentru a comuta între apeluri. Sau atingeți  pentru a iniția un apel de tip conferință.
- 5 Pentru a termina apelurile, atingeți .

NOTĂ

- Sunteți taxat pentru fiecare apel efectuat.

Vizualizarea jurnalelor de apeluri

- 1 Atingeți  >  > fila **Jurnal apeluri**.
- 2 Vizualizați o listă completă a tuturor apelurilor efectuate, primite și nepreluat.

NOTĂ

- Atingeți orice înregistrare din jurnalul de apeluri, pentru a vizualiza data, ora și durata apelului.
- Atingeți  > **Ștergere toate** pentru a șterge toate elementele înregistrate.

Modificați setările apelului



Puteți configura setările de apel ale telefonului, precum redirectionarea apelurilor, dar și alte caracteristici speciale oferite de furnizorul dvs.

- 1 Atingeți  > .
- 2 Atingeți  > **Setări apel** și configurați opțiunile dorite.



Contacte

Puteți adăuga contacte în telefon și le puteți sincroniza cu contactele din contul dvs. Google sau din alte conturi care acceptă sincronizarea contactelor.

Căutarea unui contact

- 1 Atingeți  > .
- 2 Atingeți **Căutați contacte** și introduceți numele contactului utilizând tastatura. Când începeți să tastați sunt afișate cele mai apropiate rezultate.



Adăugarea unui contact nou

- 1 Atingeți  > .
- 2 Introduceți numărul noului contact.
- 3 Atingeți  > **Adăugare la Contacte** > **Contact nou**.
- 4 Dacă doriți să adăugați o imagine noului contact, atingeți pictograma imaginii. Alegeți **Realizare fotografie** sau **Selectare din galerie**.
- 5 Introduceți informațiile dorite pentru contact.
- 6 Atingeți **SALVARE**.



Contacte favorite

Puteți clasifica contactele apelate frecvent ca fiind preferate.



Adăugarea unui contact la cele favorite

- 1 Atingeți  > .
- 2 Atingeți un contact pentru a-i vizualiza detaliile.
- 3 Atingeți steaua din partea dreapta sus a ecranului. Steaua devine galbenă.

Îndepărtarea unui contact din lista celor favorite

- 1 Atingeți  >  > fila **Favorite**.
- 2 Alegeți un contact pentru a-i vizualiza detaliile.
- 3 Atingeți steluța de culoare galbenă din partea dreapta sus a ecranului. Steluța devine de culoare închisă, iar contactul este eliminat din lista celor favorite.

Crearea unui grup

- 1 Atingeți  >  > fila **Grupuri**.
- 2 Atingeți  > **Grup nou**.
- 3 Introduceți un nume pentru noul grup. Puteți seta, de asemenea, un ton de apel distinct pentru grupul nou creat.
- 4 Atingeți **Adăugați membri** pentru a adăuga contacte la grup și atingeți **ADĂUGARE**.
- 5 Atingeți **SALVARE** pentru a salva grupul.

NOTĂ

- Dacă ștergeți un grup, contactele atribuite grupului respectiv nu se vor pierde. Acestea vor rămâne în lista de contacte.





Mesaje

Telefonul combină mesajele text și multimedia într-un meniu ușor de utilizat și intuitiv.

NOTĂ



- Este posibil să se aplice tarife pentru fiecare mesaj trimis. Consultați furnizorul dvs. de servicii.

Trimiterea unui mesaj

- 1 Atingeți  >  > .
- 2 Atingeți , apoi selectați una sau mai multe intrări din lista dvs. de contacte.

SAU

Introduceți un nume de contact sau un număr de contact în câmpul **Către**. Pe măsură ce introduceți numele contactului, apar contactele asociate. Puteți atinge un destinatar sugerat și puteți adăuga mai multe contacte.

- 3 Atingeți câmpul de text și începeți scrierea mesajului.
- 4 Atingeți  pentru a deschide meniul de opțiuni. Alegeți dintre oricare dintre opțiunile disponibile.
- 5 Atingeți  pentru a atașa fișierul pe care doriți să-l trimiteți împreună cu mesajul.
- 6 Atingeți **Trimite** pentru a trimite mesajul.

Vizualizare conversație

Mesajele schimbate cu o altă persoană sunt afișate în ordine cronologică pentru a putea vizualiza și găsi cu ușurință conversațiile dvs.

Modificarea setărilor de mesaje

Setările de mesaje ale telefonului dvs. sunt predefinite, pentru a vă permite să trimiteți mesaje imediat. Puteți modifica setările în funcție de preferințele dvs.

- Atingeți  >  >  > **Setări**.

Camera

Puteți utiliza camera foto sau video pentru a efectua și partaja fotografii și videoclipuri.

· Atingeți ○ > ☰ > 📷.



Realizarea unei fotografii

- 1 Încadrați subiectul pe ecran.
- 2 Un pătrat în jurul subiectului indică focalizarea camerei.
- 3 Atingeți 📷 pentru a realiza o fotografie. Fotografiile dvs. vor fi salvate automate în Galerie.

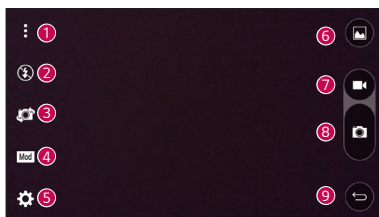
Opțiuni pentru cameră pe vizor



1		Ascundere/afișare opțiuni – Atingeți pentru a ascunde/afișa opțiunile camerei pe vizor.
2		Permite gestionarea blițului camerei.
3		Atingeți pentru a comuta între obiectivul din spate al camerei și obiectivul din față al camerei.
4		Vă permite să selectați modul de captură pentru imagine.
5		Atingeți această pictogramă pentru a deschide meniul pentru setările camerei.
6		Atingeți pentru a vizualiza ultima fotografie sau ultimul videoclip înregistrat.



7		Atingeți pentru a începe înregistrarea.
8		Atingeți pentru a realiza o fotografie.
9		Permite ieșirea din modul Cameră.

NOTĂ

- Înainte de a realiza fotografii, curățați capacul de protecție al obiectivului cu o cârpă din microfibră. Un capac de obiectiv cu pete de degete poate cauza estomparea fotografiilor cu un efect de „halou”.





Utilizarea setărilor modului



În vizorul camerei, atingeți **Mod** pentru a afișa opțiunile modului. Atingeți fiecare pictogramă pentru a regla următoarele setări ale modului.

	Vă permite să efectuați fotografii panoramice.
	Vă permite să aplicați setările utilizate în mod obișnuit pentru fotografii și videoclipuri.

Utilizarea setărilor avansate

În vizorul camerei, atingeți  pentru a afișa opțiunile avansate. Atingeți fiecare pictogramă pentru a regla următoarele setări ale camerei.



	Combină fotografiile efectuate la expuneri multiple într-o fotografie optimă pentru a realiza fotografii mai bune în situații de iluminare complicată.
	Setați raportul imaginii și calitatea videoclipului.
	Permite efectuarea de fotografii cu ajutorul comenzilor vocale. Când este pornită, trebuie doar să spuneți „ Cheese ”, „ Smile ”, „ LG ” etc., pentru a efectua o fotografie.
	Setează cronometrul camerei. Este ideal dacă doriți să fiți și dvs. în fotografie sau în videoclip.

	Permite realizarea de fotografii și videoclipuri de calitate mai bună, afișând o grilă care să vă ajute la aliniere.
	Setați locația de stocare a imaginilor și videoclipurilor dvs. Alegeți dintre IN (memorie internă) și SD (card de memorie). Acest meniu apare numai dacă este introdus cardul SD.
	Vă permite să aflați mai multe despre o funcție. Această pictogramă vă furnizează un ghid.

Intervalul de pozare



Puteți realiza fotografii la anumite intervale din modul Automat utilizând obiectivul din față al camerei. Atingeți și țineți apăsat  pentru a realiza 4 autoportrete la rând.

Fotografiere continuă

Puteți realiza fotografii continue din modul Automat al camerei utilizând obiectivul din spate al camerei. Atingeți și țineți apăsat  pentru a realiza o serie de fotografii consecutive până când este eliberat butonul Captură. Vizorul afișează numărul de fotografii realizate. Când vizualizați Fotografii continue din Galerie, atingeți  pentru a afișa secvențial fiecare fotografie (în mod similar cu un album/vizualizator de secvențe).

Vizualizare prin gest

După ce realizați o fotografie cu obiectivul camerei frontale, puteți verifica automat fotografia capturată utilizând acest gest.

- 1 Atingeți  >  > .
- 2 Realizați o fotografie utilizând camera frontală.
- 3 După realizarea fotografiei, apropiați telefonul de față dvs. Se va afișa fotografia capturată.

NOTĂ

- În funcție de viteza și unghiul gestului, este posibil ca această caracteristică să nu funcționeze corect.
- Când se schimbă unghiul după Previzualizarea rapidă, telefonul va reveni la modul cameră. Trebuie să accesați Galeria pentru a vedea din nou fotografia.

Focalizare automată Multi-point

Când efectuați o fotografie, Focalizarea automată Multi-point (AF) funcționează automat și vă permite să vizualizați o imagine clară.

Mărirea 4X







Când utilizați obiectivul camerei din spate, puteți mări sau micșora imaginea cu până la 4x.

NOTĂ





- Utilizați mâna ferm. Această caracteristică nu funcționează cu anumite funcții. Este posibil ca obiectele să fie suprapuse când realizați o fotografie cu subiecți în mișcare rapidă.

După ce ați realizat o fotografie



Atingeți imaginea în miniatură pe ecran pentru a vedea ultima fotografie realizată.

	Atingeți pentru a edita fotografia.
	Atingeți pentru a realiza imediat altă fotografie.
	Atingeți pentru a deschide opțiunile de partajare disponibile.
	Atingeți pentru a șterge fotografia.
	Atingeți pentru a accesa opțiuni suplimentare.
	Atingeți pentru a adăuga fotografia la favoritele dvs.

Înregistrare video

- 1 Atingeți  >  > .
- 2 Încadrați subiectul pe ecran.
- 3 Atingeți  pentru a începe să înregistrați un videoclip.
- 4 Lungimea înregistrării este afișată în partea superioară a ecranului.

NOTĂ





- Atingeți  pentru a realiza fotografia în timpul înregistrării unui videoclip.
- 5 Atingeți  pentru a întrerupe înregistrarea unui videoclip. Puteți relua înregistrarea atingând din nou .

SAU

Atingeți  pentru a opri înregistrarea. Videoclipul dvs. va fi salvat automat în Galerie.

După înregistrarea unui videoclip

Atingeți videoclipul în miniatură pe ecran pentru a vedea ultimul videoclip realizat.

	Atingeți pentru a înregistra imediat alt videoclip.
	Atingeți pentru a deschide opțiunile de partajare disponibile (precum Mesagerie sau Bluetooth).
	Atingeți pentru a șterge videoclipul.
	Atingeți pentru a accesa opțiuni suplimentare.
	Atingeți pentru a adăuga videoclipul la favoritele dvs.

Galerie

Aplicația Galerie prezintă imaginile și videoclipurile stocate, inclusiv pe cele pe care le-ați efectuat cu aplicația Cameră și pe cele pe care le-ați descărcat de pe internet sau din alte locații.

1 Atingeți  >  > .

2 Atingeți un album pentru a-l deschide și a vizualiza conținuturile acestuia. (Imaginile și videoclipurile din album sunt afișate în ordine cronologică.)

3 Atingeți o imagine dintr-un album pentru a o vizualiza.

NOTĂ

- În funcție de software-ul instalat, este posibil ca unele formate de fișiere să nu fie acceptate.
- Este posibil ca unele fișiere să nu fie redată în mod corespunzător, din cauza codificării.

Vizualizarea imaginilor

Galeria afișează toate imaginile dvs. în foldere. Atunci când o aplicație, cum ar fi E-mail, salvează o imagine, folderul de fișiere descărcate se creează automat pentru a memora imaginea. De asemenea, realizarea unei fotografii creează automat directorul Capturi de ecran.

Imaginile sunt afișate după data la care au fost create. Selectați o imagine pentru a o vizualiza pe tot ecranul. Derulați către stânga sau dreapta pentru a vizualiza imaginea următoare sau anterioară.

Editarea fotografiilor

În timp ce vizualizați o fotografie, atingeți .

Setarea fundalului

În timp ce vizualizați o fotografie, atingeți  > **Setează imaginea ca** pentru a seta imaginea ca fundal sau pentru a o atribui unui contact.

NOTĂ

- În funcție de software-ul instalat, este posibil ca unele formate de fișiere să nu fie acceptate.
- Dacă dimensiunea fișierului depășește memoria disponibilă, poate apărea o eroare atunci când deschideți fișierele.

Mărire sau micșorare

Folosiți una dintre următoarele metode pentru a mări o imagine:

- Atingeți de două ori oriunde, pentru a mări.
- Depărtați două degete oriunde pe imagine, pentru a mări. Apropiati degetele sau atingeți ecranul de două ori pentru a micșora imaginea.







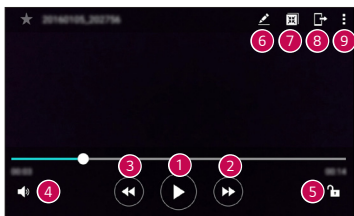

Redarea unui videoclip





1 Atingeți  >  > .

2 Selectați videoclipul pe care doriți să-l vizionați.

Opțiuni Video



		Atingeți pentru a întrerupe/relua redarea videoclipurilor.
		Atingeți și țineți apăsat pentru a derula rapid înainte în etape. Atingeți pentru a derula rapid înainte pentru 10 secunde.
		Apăsați și țineți apăsat pentru a derula treptat înapoi. Atingeți pentru a derula înapoi pentru 10 secunde.
		Atingeți pentru a regla volumul videoclipului.



5		Apăsați pentru a bloca/debloca ecranul.
6		Atingeți pentru a edita videoclipul.
7		Atingeți pentru a utiliza QSlide pentru aplicația Videoclipuri.
8		Atingeți pentru a partaja videoclipul dvs. folosind funcția SmartShare.
9		Atingeți pentru a accesa opțiuni suplimentare.

NOTĂ

- În timpul redării unui videoclip, glisați partea dreaptă a ecranului în sus sau în jos pentru a regla sunetul.
- În timpul redării unui videoclip, glisați partea stângă a ecranului în sus sau în jos pentru a regla luminozitatea.
- În timp ce redați un videoclip, treceți cu degetul de la stânga la dreapta (sau invers) pentru a derula rapid înainte și înapoi.

Ștergerea fotografiilor/videoclipurilor

Folosiți una dintre următoarele metode:

- Într-un folder, atingeți , selectați fotografiile/videoclipurile și atingeți **ȘTERGERE**.
- În timp ce vizualizați o fotografie, atingeți .



E-mail

Puteți utiliza aplicația E-mail pentru a citi e-mailurile de la alți furnizori decât Gmail. Aplicația E-mail acceptă următoarele tipuri de cont: POP3, IMAP, Microsoft Exchange (pentru utilizatorii Enterprise) precum și alte conturi.

- Atingeți  >  > .

Adăugarea unui cont

Prima dată când deschideți aplicația E-mail, se deschide un expert pentru configurare pentru a vă ajuta să adăugați un cont de e-mail. Puteți adăuga e-mail-ul dvs. și utilizând aplicația **Setări**.



- Atingeți  > **Setări** > .

Lucrul cu directoarele de conturi

- Atingeți  > **Afișare toate directoarele**.

Fiecare cont dispune de opțiunile Primite, Trimise, Ciornă și Afișare toate directoarele. În funcție de caracteristicile acceptate de către furnizorul de servicii al contului dvs., este posibil să aveți directoare suplimentare.

Compunerea și trimiterea unui e-mail

- 1 Atingeți .
- 2 Introduceți o adresă pentru destinatarul căruia intenționați să-i trimiteți mesajul. Pe măsură ce introduceți textul, vor fi oferite adrese care corespund contactelor dvs. Separați mai multe adrese utilizând semnul punct și virgulă.
- 3 Atingeți câmpul **Cc/Bcc** pentru a copia sau pentru a copia invizibil pentru alte contacte/adrese de e-mail.
- 4 Atingeți câmpul de text și introduceți mesajul dvs.
- 5 Apăsați lung câmpul de text pentru a edita cuvintele selectate.
- 6 Atingeți  pentru a atașa fișierul pe care doriți să-l trimiteți împreună cu mesajul dvs.
- 7 Atingeți  pentru a trimite mesajul.

Modificarea setărilor generale de e-mail

- Atingeți  > **Setări** > **Setări generale**.

Ștergerea unui cont de e-mail

- Atingeți  > **Setări** >  > **Eliminați contul** > Selectați contul de șters > **ELIMINARE** > **DA**.



Muzică

Telefonul dvs. dispune de un player muzical, care vă permite să redați toate melodiile dvs. preferate.

NOTĂ







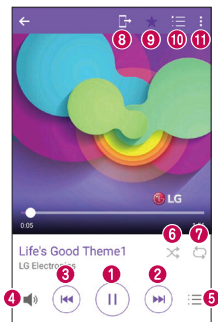

- În funcție de software-ul instalat, este posibil ca unele formate de fișiere să nu fie acceptate.
- Dacă dimensiunea fișierului depășește memoria disponibilă, poate apărea o eroare atunci când deschideți fișierele.
- Drepturile de autor pentru fișierul muzical pot fi protejate de tratate internaționale și de legi naționale privind drepturile de autor. Astfel, poate fi necesar să obțineți o permisiune sau o licență pentru reproducerea sau copierea muzicii. În anumite țări, legislația interzice copierea materialelor protejate, chiar și pentru uz personal. Înainte de a descărca sau copia fișierul, verificați legislația țării respective cu privire la utilizarea unui astfel de material.





Redarea unei melodii

- 1 Atingeți  >  > .
- 2 Atingeți fila **Melodii**.
- 3 Selectați melodia pe care doriți să o redați.
- 4 Sunt disponibile opțiunile următoare.

Opțiuni player muzical



1		Atingeți pentru a întrerupe redarea.
		Atingeți pentru a relua redarea.
2		Atingeți pentru a trece la următoarea melodie din album, listă de redare sau listă de redare aleatorie. Atingeți și țineți apăsat pentru a derula rapid înainte.
3		Atingeți pentru a reporni melodia curentă sau pentru a trece la melodia anterioară din album, la lista de redare sau la lista de redare aleatorie. Apăsați și țineți apăsat pentru derulare înapoi.
4		Atingeți pentru a regla volumul.
5		Atingeți pentru a deschide biblioteca de muzică.
6		Atingeți pentru a reda lista de redare curentă în modul aleator (melodiile sunt redade într-o ordine aleatorie).
7		Atingeți pentru a comuta între modurile de repetare, pentru a repeta toate melodiile, pentru a repeta melodia curentă sau pentru a dezactiva repetarea.

8		Atingeți pentru a partaja muzica dvs. folosind funcția SmartShare.
9		Atingeți pentru a adăuga melodia la favoritele dvs.
10		Atingeți pentru a deschide lista de redare curentă.
11		Atingeți pentru a accesa opțiuni suplimentare.

Ceas

Aplicația Ceas vă oferă acces la funcțiile Alarmer, Temporizator, Ora pe glob și Cronometru. Accesați aceste funcții atingând filele din partea de sus a ecranului sau glisând orizontal cu degetul pe ecran.

- Atingeți  >  > .

Alarmer

Fila Alarmer vă permite să setați alarmer.

- 1 Atingeți fila **Alarmer**.
- 2 Atingeți  pentru a adăuga o alarmă nouă.
- 3 Reglați setările după cum este necesar, apoi atingeți **SALVARE**.

NOTĂ

- De asemenea, puteți atinge o alarmă existentă pentru a o edita.

Temporizator

Fila Temporizator vă poate alerta printr-un semnal sonor la expirarea unei durate de timp setate.

- 1 Atingeți fila **Temporizator**.
- 2 Setati durata de timp dorita pe temporizator.
- 3 Atingeți **Start** pentru a porni temporizatorul.
- 4 Atingeți **Oprire** pentru a opri temporizatorul.

Ora pe glob

Fila Ora pe glob vă permite să verificați cu ușurință ora curentă din alte orașe de pe glob.

- 1 Atingeți fila **Ora pe glob**.
- 2 Atingeți  și selectați orașul dorit.



Cronometru

Fila Cronometru vă permite să vă folosiți telefonul pe post de cronometru.

- 1 Atingeți fila **Cronometru**.
- 2 Atingeți **Start** pentru a iniția cronometrul.
 - Atingeți **Tur** pentru a înregistra timpii pentru fiecare tur.
- 3 Atingeți **Oprire** pentru a opri cronometrul.

Calculator

Aplicația Calculator vă permite să efectuați calcule matematice cu ajutorul unui calculator standard sau științific.

- 1 Atingeți  >  > .
- 2 Atingeți butoanele numerice pentru a introduce numere.
- 3 Pentru calcule simple, atingeți operația pe care doriți să o realizați (+, -, x sau ÷) urmată de =.

NOTĂ

- Pentru calcule mai complexe, atingeți .

Calendar







Aplicația Calendar vă permite să vă urmăriți agenda de evenimente.

- 1 Atingeți  >  > .
- 2 Atingeți data la care doriți să adăugați un eveniment. Apoi atingeți .

Reportofon

Aplicația Reportofon înregistrează fișiere audio pe care le puteți utiliza în diverse feluri.

Înregistrarea unui sunet sau a unei voci

- 1 Atingeți  >  > .
- 2 Atingeți  pentru a începe înregistrarea.
- 3 Atingeți  pentru a termina înregistrarea.
- 4 Atingeți  pentru a asculta înregistrarea.

NOTĂ

- Atingeți  pentru a accesa înregistrările dvs. Puteți asculta înregistrările salvate.

Descărcări

Folosiți această aplicație pentru a vedea ce fișiere au fost descărcate prin intermediul aplicațiilor.

- Atingeți  >  > .

Radio FM

Telefonul dvs. are un radio FM încorporat, care vă permite să vă căutați posturile preferate și să le ascultați oriunde v-ați afla.

- Atingeți  >  > .

NOTĂ

- Trebuie să conectați căștile pentru a le utiliza ca antenă.

LG Backup

Despre crearea unei copii de siguranță și restaurarea datelor de pe dispozitiv

Este recomandabil să creați și să salvați periodic o copie de siguranță în memoria internă, în special înainte de orice actualizare software. Menținerea unui fișier curent de siguranță pe cardul de memorie vă permite să recuperați datele de pe dispozitiv, dacă îl pierdeți, este furat sau deteriorat printr-o situație neprevăzută.

Aplicația LG Copie de siguranță este acceptată între telefoanele inteligente și tabletele LG cu alte versiuni de software sau ale sistemului de operare. Prin urmare, atunci când achiziționați noile telefoane inteligente sau tablete LG, puteți realiza copii de siguranță ale datelor curente de pe dispozitiv, pe noul dvs. dispozitiv.

Dacă aveți aplicația de Copie de siguranță preîncărcată pe telefoanele inteligente sau pe tablete, puteți efectua copii de siguranță și restaura majoritatea datelor, inclusiv aplicațiile descărcate și preinstalate, semnele de carte, elementele din calendar, contactele, setările ecranului de start și setările de sistem.



AVERTISMENT

- Pentru a preveni oprirea neașteptată a dispozitivului în timpul realizării copiilor de siguranță sau al restaurării din cauza bateriei descărcate, mențineți întotdeauna bateria complet încărcată.

NOTĂ

- Toate fișierele stocate în dispozitiv se șterg înainte de restaurarea copiei de siguranță. Nu uitați să copiați fișierul copiei de siguranță într-o altă locație.
- Rețineți că datele din dispozitiv vor fi suprascrise cu conținutul din copia de siguranță.

Pentru a realiza copierea de siguranță a datelor de pe dispozitivul dvs.

- 1 Atingeți  >  > .
- 2 Selectați opțiunile dorite.

Aplicații Google

Google oferă aplicații pentru divertisment, rețele sociale și afaceri. Este nevoie de un cont Google pentru a accesa anumite aplicații.

Pentru a vizualiza mai multe informații despre aplicații, accesați meniul de ajutor pentru fiecare aplicație.

NOTĂ

- Este posibil ca anumite aplicații să nu fie disponibile, în funcție de regiune sau de furnizorul de servicii.

Google

Căutați rapid articolele de pe Internet sau dispozitivul dvs.

Chrome

Căutați informații și navigați pe Internet.

Gmail

Trimiteți sau primiți e-mailuri prin intermediul serviciului Google Mail.

Hărți

Găsiți locația dvs. pe hartă, căutați locații și vizualizați informații despre locațiile unor locuri diferite.

YouTube

Vizualizați sau creați videoclipuri și partajați-le cu alte persoane.

Drive

Stocați conținutul dvs. în cloud, accesați-l de oriunde v-ați afla și partajați-l cu alte persoane.

Muzică Play

Descoperiți, ascultați și partajați muzică pe dispozitiv.

Filme Play

Vizualizați videoclipurile stocate pe dispozitiv și descărcați conținut diferit pentru a-l viziona în Play Store.

Hangouts

Conversați cu prietenii dvs., individual sau în grupuri, și utilizați imagini, emoticoane și apeluri video în timp ce purtați convorbiri.

Fotografii

Gestionați fotografiile, albumele și videoclipurile pe care le-ați salvat pe dispozitiv și le-ați încărcat pe Google+.

Documente

Creați documente sau editați documente create online sau de pe alt dispozitiv. Partajați și editați documente împreună cu alte persoane.

Foi de calcul

Creați foi de calcul sau editați foi de calcul create online sau de pe alt dispozitiv. Partajați și editați foi de calcul împreună cu alte persoane.

Prezentări

Creați material de prezentare sau editați material de prezentare creat online sau de pe alt dispozitiv. Partajați și editați material de prezentare împreună cu alte persoane.

Căutare vocală

Căutați rapid articole rostind un cuvânt cheie sau o frază.

A decorative graphic consisting of several groups of horizontal white lines of varying lengths, arranged in a descending staircase pattern from left to right across the upper half of the page. The background is a solid, vibrant red.

Setări

Accesați meniul Setări

Aplicația Setări vă permite să personalizați și să particularizați telefonul.

Deschiderea aplicației Setări

- Atingeți  > atingeți și țineți apăsat  > **Setări de sistem**.

SAU

- Atingeți  >  > .

Vizualizarea setărilor

Atingeți  pentru a comuta la modul de vizualizare.

- **Viz. listă** – Derulați în sus și în jos prin listă.
- **Vizualizare Filă** – Glisați în stânga și în dreapta sau apăsați fila pe care o doriți.

NOTĂ

- Instrucțiunile de efectuare a sarcinilor din acest ghid se bazează pe setarea implicită pentru vizualizare.

Setări Rețele

Wi-Fi

Puteți avea acces de mare viteză la internet în limitele acoperirii punctului de acces (AP) wireless.

Pe ecranul **Setări** atingeți fila **Rețele** > **Wi-Fi**.

- 1 Atingeți  pentru a porni conexiunea Wi-Fi și a începe căutarea rețelelor Wi-Fi disponibile.
- 2 Atingeți o rețea pentru a vă conecta la aceasta.
 - Dacă rețeaua este securizată cu o pictogramă de blocare, va trebui să introduceți o cheie de securitate sau o parolă.
- 3 Bara de stare afișează pictograme care indică starea Wi-Fi.

NOTĂ

- Dacă sunteți în afara zonei Wi-Fi sau ați setat Wi-Fi la Dezactivat, dispozitivul se poate conecta automat la web utilizând datele mobile, care pot fi taxate cu tarife de date.

Wi-Fi Direct

Wi-Fi Direct asigură o conexiune directă între dispozitivele cu Wi-Fi activat, fără a fi necesar un punct de acces.

- Atingeți  > **Avansat Wi-Fi** > **Wi-Fi Direct**.

NOTĂ

- În acest meniu, dispozitivul dvs. este vizibil pentru alte dispozitive Wi-Fi Direct din apropiere.

Bluetooth

Bluetooth este o tehnologie de comunicații cu rază scurtă de acoperire care vă permite să vă conectați în mod wireless cu diverse dispozitive Bluetooth, precum căști și seturi auto „mâini libere”, dar și dispozitive portabile, computere, imprimante și dispozitive wireless compatibile Bluetooth.

NOTĂ

- LG nu își asumă responsabilitatea pentru pierderea, interceptarea sau utilizarea necorespunzătoare a datelor trimise sau primite prin funcția Bluetooth.
- Asigurați-vă întotdeauna că trimiteți și primiți date către și de pe dispozitive care sunt de încredere și securizate corespunzător.
- Dacă există obstacole între dispozitive, este posibilă reducerea distanței de funcționare.
- Este posibil ca anumite dispozitive să fie incompatibile cu dispozitivul dvs., mai ales cele care nu sunt testate sau aprobate de Bluetooth SIG.

Asocierea telefonului cu un alt dispozitiv Bluetooth

- 1 Pe ecranul **Setări** atingeți fila **Rețele** > **Bluetooth**.
- 2 Atingeți  pentru a porni Bluetooth-ul și pentru a începe scanarea dispozitivelor Bluetooth disponibile.
 - Dacă doriți să detectați și dispozitivele vizibile din raza de acțiune, atingeți **CĂUTARE**.
- 3 Alegeți din listă dispozitivul cu care doriți să efectuați asocierea. După realizarea cu succes a asocierii, telefonul dvs. se conectează la celălalt dispozitiv.

NOTĂ

- Sincronizarea dintre două dispozitive Bluetooth este un proces unic. După realizarea unei sincronizări, dispozitivele vor continua să recunoască parteneriatul și să schimbe informații.
- Pentru informații referitoare la modul de împerechere și la parolă (de obicei, 0 0 0 0 – patru de zero), consultați documentația inclusă cu dispozitivul Bluetooth.

Transmiterea datelor prin Bluetooth

- 1 Selectați un fișier sau un element, cum ar fi un contact sau un fișier media.
- 2 Selectați opțiunea pentru trimiterea datelor prin Bluetooth.
- 3 Căutați un dispozitiv compatibil Bluetooth și efectuați asocierea cu acesta.

NOTĂ

- Datorită diferitelor specificații și funcții ale celorlalte dispozitive compatibile Bluetooth, afișajul și operațiile pot fi diferite, iar funcțiile precum transferul sau schimbul pot să nu fie disponibile la toate dispozitivele compatibile Bluetooth.

Recepționarea datelor prin Bluetooth

- 1 Pe ecranul **Setări** atingeți fila **Rețele** > **Bluetooth**.
- 2 Atingeți  pentru a porni Bluetooth.
- 3 Veți primi o solicitare de acceptare a unei încercări de asociere de la dispozitivul expeditor. Asigurați-vă că selectați **ACCEPTARE**.

Date mobile

Afișează modul de utilizare a datelor și limita de utilizare a datelor mobile.

- Atingeți  pentru a comuta conexiunea datelor dvs. mobile între On (Activat) sau Off (Dezactivat). Acest lucru vă permite să gestionați utilizarea de date mobile. Puteți utiliza o conexiune de rețea Wi-Fi pentru date, în schimb.

Setări apel

Vă permite să configurați diferite setări pentru apeluri.

Pe ecranul **Setări** atingeți fila **Rețele** > **Setări apel**.

- **Mesagerie vocală** – Vă permite să selectați serviciul de mesagerie vocală al furnizorului dvs.
- **Numere cu apelare fixă** - Vă permite să gestionați și să redactați o listă de numere care să poată fi apelate de pe telefon. Aveți nevoie de codul PIN2, care este disponibil de la operatorul dvs. Dacă se activează, doar numerele din lista de apelare fixă pot fi apelate de pe telefonul dvs.
- **Popup apel de intrare** – Afișează o fereastră pop-up pentru un apel primit în timp ce utilizați o aplicație.
- **Respingere apel** – Vă permite să setați funcția de respingere a apelurilor.
- **Respingere cu mesaj** – Când doriți să respingeți un apel, puteți trimite un mesaj rapid utilizând această funcție. Acest lucru este util dacă trebuie să respingeți un apel în timpul unei întâlniri.
- **Redirecționare apel** – Vă permite să alegeți când să redirecționați apeluri.
- **Răspuns automat** – Setati intervalul înainte ca un dispozitiv hands-free conectat să preia automat un apel primit.
- **Vibrații la conectare** – Telefonul vibrează atunci când interlocutorul răspunde.
- **Salvare nr. necunoscute** – Vă permite să adăugați numere necunoscute la contacte după un apel.

- **Tasta Power încheie apelul** – Vă permite să utilizați tasta Power pentru a încheia apeluri.
- **Apeluri primite în așteptare** – Activați pentru a vă permite să întoarceți dispozitivul pentru ca acesta să nu sune la primirea apelurilor.
- **Restricționare apeluri** – Blochează apelurile primite, efectuate sau internaționale.
- **Durata apelurilor** – Vă permite să vizualizați durata apelurilor pentru diferite tipuri de apeluri.
- **Setări de apel suplimentare** – Vă permite să schimbați următoarele setări, precum **ID apelant** sau **Apel în așteptare** etc.

SmartShare Beam

SmartShare Beam vă permite să trimiteți și să primiți rapid fișiere între telefoanele sau tabletele LG.

Primirea datelor prin SmartShare Beam

- 1 Pe ecranul **Setări** atingeți fila **Rețele** > **Partajare & Conectare** > **SmartShare Beam**.
- 2 Atingeți  pentru a activa SmartShare Beam. Wi-Fi va fi pornit automat pe telefon și este gata să primească fișiere.

Trimiterea datelor prin SmartShare Beam

- 1 Selectați un fișier sau un element, cum ar fi un fișier media.
- 2 Selectați opțiunea pentru trimiterea datelor prin SmartShare Beam.
- 3 Alegeți din listă dispozitivul cu care doriți să efectuați asocierea.

Server media

Vă permite să partajați conținutul multimedia al telefonului cu dispozitive compatibile DLNA din apropiere.

Pe ecranul **Setări** atingeți fila **Rețele** > **Partajare & Conectare** > **Server media**.

- Activați opțiunea **Partajare conținut** pentru a permite dispozitivelor din apropiere să acceseze conținutul.

LG AirDrive

Pe ecranul **Setări** atingeți fila **Rețele** > **Partajare & Conectare** > **LG AirDrive**.

Dacă aveți nevoie de mai multe informații, consultați **LG Bridge** din **Elemente de bază**.

Tipărire

Vă permite să tipăriți conținutul anumitor ecrane (precum al paginilor Web afișate în Chrome) pe o imprimantă conectată la aceeași rețea Wi-Fi ca și dispozitivul dvs. Android.

Pe ecranul **Setări** atingeți fila **Rețele** > **Partajare & Conectare** > **Tipărire**.

Partajare Internet prin USB

Vă permite să partajați conexiunea internet cu calculatorul dvs. printr-un cablu USB.

- 1 Conectați-vă telefonul la PC utilizând un cablu USB.
- 2 Pe ecranul **Setări** atingeți fila **Rețele** > **Acces Internet prin dispozitiv mobil**.
- 3 Atingeți  pentru activarea partajării conexiunii Internet prin USB.

Hotspotul Wi-Fi

Puteți utiliza telefonul pentru a oferi o conexiune de bandă largă mobilă. Creați un hotspot și partajați conexiunea.

Pe ecranul **Setări** atingeți fila **Rețele** > **Acces Internet prin dispozitiv mobil**

- 1 Atingeți  pentru a porni hotspotul Wi-Fi.
- 2 Atingeți Configurare hotspot Wi-Fi pentru a schimba SSID, tipul de securitate, parola și alte opțiuni hotspot.

Partajare Bluetooth

Vă permite să vă conectați la alte dispozitive prin Bluetooth.

- Pe ecranul **Setări** atingeți fila **Rețele** > **Acces Internet prin dispozitiv mobil**.
- Atingeți  pentru a activa partajarea conexiunii prin Bluetooth pentru a vă partaja conexiunea prin partajarea Bluetooth.

Mod avion

Vă permite să utilizați multe dintre funcțiile telefonului dvs., cum ar fi jocuri și muzică, atunci când sunteți într-o zonă în care efectuarea sau primirea apelurilor sau utilizarea datelor este interzisă. Când vă setați telefonul în modul avion, acesta nu poate trimite sau primi niciun apel și nu poate accesa datele online.

Pe ecranul **Setări** atingeți fila **Rețele** > **Mai multe** > **Mod avion**.

Rețele mobile

Acest meniu vă permite să configurați diverse setări de rețele mobile, cum ar fi **Date mobile**, **Date Roaming** etc.

Pe ecranul **Setări** atingeți fila **Rețele** > **Mai multe** > **Rețele mobile**.

VPN

De pe telefon, puteți adăuga, configura și administra rețele private virtuale (Virtual Private Networks - VPN) care vă permit să vă conectați și să accesați resursele din interiorul unei rețele locale securizate, precum rețeaua companiei dvs.

Pe ecranul **Setări** atingeți fila **Rețele** > **Mai multe** > **VPN**.

Setări Sunet și Notificare

Vă permite să modificați setările pentru diverse sunete pe dispozitiv.

Pe ecranul **Setări** atingeți fila **Sunet și Notificare**.

- **Profil sunet** – Vă permite să setați profilul de sunet al telefonului dvs.
- **Volum** – Reglează setările de volum ale telefonului pentru a se potrivi cu cerințele dvs. și cu mediul în care vă aflați.
- **Ton de apel** – Vă permite să setați tonurile de apel. De asemenea, puteți adăuga și șterge tonuri de apel.
- **Sunet apel pentru contact** – Vă permite să compuneți tonuri de apel în funcție de numărul de telefon al apelului de intrare.
- **Sunet cu vibrație** – Activați pentru a seta telefonul să vibreze, pe lângă tonul de apel, atunci când primiți apeluri.
- **Tip vibrație** – Vă permite să alegeți tipul de vibrație.
- **Nu deranjați** – Vă permite să setați un program pentru a preveni întreruperile de la notificări. Puteți seta dacă permiteți anumitor funcții să vă întrerupă când este setat la Doar prioritare.
- **Blocare ecran** – Vă permite să alegeți dacă doriți ca notificările să fie afișate sau ascunse pe ecranul de blocare.
- **Aplicații** – Vă permite să setați notificări pentru aplicații individuale, inclusiv împiedicându-le să afișeze notificări și setând prioritatea.
- **LED de notificare** - Indică starea dispozitivului printr-un LED.

Mai multe setări

Vă permite să setați alte setări de sunet și notificare.

Pe ecranul **Setări** atingeți fila **Sunet și Notificare** > **Mai multe**.

- **Sunete de notificare** – Vă permite să vă setați sunetul pentru notificare. De asemenea, puteți adăuga și șterge sunete pentru notificări.
- **Vibrare la atingere** – Activați opțiunea pentru a permite vibrațiile atunci când atingeți butoanele tactile din meniul Acasă și când interacționați în alte moduri cu interfața utilizatorului.

- **Efecte sonore** - Acest meniu vă permite să selectați dacă doriți să auziți sunete la atingerea numerelor de pe tastatură, la selectarea de opțiunilor de pe ecran etc.
- **Notificări mesaje/apeluri vocale** – Permite dispozitivului să vă înștiințeze automat privind apelurile și mesajele primite.

Setări Afișaj

Ecran de start

Vă permite să stabiliți setările pentru ecranul de întâmpinare.

Pe ecranul **Setări** atingeți fila **Afișaj** > **Ecran de start**.

- **Selectează pagina de pornire** – Selectați tema de pornire dorită.
- **Temă** – Setează tema ecranului pentru dispozitivul dvs. Puteți descărca teme noi de pe LG SmartWorld.
- **Fundal** - Setează fundalul de utilizat pe ecranul de întâmpinare.
- **Efect ecran** – Selectați tipul de efect de afișat atunci când treceți de la un plan al ecranului de întâmpinare la altul.
- **Permite derularea ecranului Home** – Activați opțiunea pentru a permite derularea continuă a ecranului de start (se revine la primul ecran după ultimul ecran).
- **Asistență** – Afișează informații de asistență pentru ecranul de întâmpinare.

Blocare ecran

Vă permite să stabiliți setările pentru ecranul de blocare.

Pe ecranul **Setări** atingeți fila **Afișaj** > **Blocare ecran**.

- **Selectare blocare ecran** – Vă permite să setați un tip de blocare a ecranului pentru a vă securiza telefonul.
- **Smart Lock** – Se setează pentru a menține telefonul dvs. deblocat pentru un dispozitiv sau un loc autorizat. Dacă aveți nevoie de mai multe informații, consultați secțiunea **Smart Lock** din **Blocarea și deblocarea dispozitivului**.

- **Efect ecran** - Setează efectul utilizat atunci când glišați ecranul blocare.
- **Fundal** – Selectați fundalul care doriți să se afişeze pentru ecranul de blocare.
- **Scurtături** – Vă permite să alegeți scurtăturile disponibile pe ecranul de blocare.
- **Informații de contact în cazul pierderii telefonului** – Vă permite să afişați informații despre titular pe ecranul de blocare pentru cazul în care telefonul este pierdut.
- **Blocare ecran** – Vă permite să setați intervalul de timp înainte de blocarea automată a ecranului după expirarea acestuia.
- **Blocare cu buton Pornire** – Bifați pentru a bloca instantaneu ecranul atunci când este apăsată tasta Alimentare/Blocare. Această setare ignoră setarea Programatorului de blocare.

Butoane tactile din meniul Acasă

Setați butoanele tactile din meniul Acasă afişate în partea inferioară a tuturor ecranelor. Setați butoanele care vor fi afişate, poziția acestora pe bară și aspectul acestora.

Pe ecranul **Setări** atingeți fila **Afişaj** > **Butoane tactile din meniul Acasă**.

Mai multe setări afişaj

Vă permite să stabiliți alte setări pentru afişaj.

Pe ecranul **Setări** atingeți fila **Afişaj**.

- **Tip set de caractere** – Selectați tipul fontului dorit.
- **Dimensiune font** – Selectați dimensiunea dorită pentru font.
- **Luminozitate** – Reglați luminozitatea ecranului utilizând glisorul.
- **Auto-rotire ecran** –Setați să se comute orientarea automat, atunci când rotiți telefonul.
- **Expirare ecran** – Setați timpul după care ecranul se stinge automat.
- **Vis cu ochii deschiși** – Selectați ca economizorul de ecran să se afişeze atunci când telefonul este în aşteptare, în timp ce este andocat și/sau pus la încărcare.

- **Calibrare senzor de mișcare** – Îmbunătățește acuratețea înclinării și vitezei senzorului.

Setări General

Limbă și tastatură

Vă permite să schimbați setările de introducere a textului.

Selectați limba pentru textul de pe telefon și configurați tastatura pe ecran, inclusiv cuvintele pe care le-ați adăugat la dicționarul acestuia.

Pe ecranul **Setări** atingeți fila **General** > **Limbă și tastatură**.

- **Limbă** – Selectați o limbă de utilizat cu telefonul dvs.
- **Tastatură curentă** – Vă permite selectarea tipului de tastatură prestabilită.
- **Tastatură LG** – Schimbați setările tastaturii LG.
- **Google Tastare vocală** – Activați pentru a selecta tastatura vocală Google pentru introducerea datelor. Atingeți pictograma Settings (Setări) pentru a schimba setările tastaturii vocale Google.
- **Ieșire sintetizator text-voce** – Atingeți pentru a seta motorul preferat sau setările generale pentru ieșirea sintetizatorului text-voce.
- **Viteza indicatorului** – Reglați viteza indicatorului.
- **Butoanele de inversare** – Inversați butoanele mouse-ului pentru a utiliza butonul principal din dreapta.

Locație

Activați serviciul de localizare, telefonul dvs. va stabili locația dvs.

aproximativă utilizând Wi-Fi și rețelele mobile. Când selectați această opțiune, sunteți întrebat dacă vă dați acordul ca Google să utilizeze locația dvs. atunci când oferă aceste servicii.

Pe ecranul **Setări** atingeți fila **General** > **Locație**.

- **Mod** – Setează modul în care sunt determinate informațiile referitoare la locația dvs. curentă.

- **Camera** – Activați opțiunea pentru a eticheta fotografiile sau videoclipurile cu locațiile acestora.
- **Istoricul locațiilor Google** – Vă permite să selectați setările pentru informațiile despre locația dvs., așa cum sunt accesate de Google și de produsele sale.

Conturi și sincronizare

Utilizați acest meniu pentru a adăuga, elimina și administra conturile Google și alte conturi acceptate. Veți utiliza, de asemenea, aceste setări pentru a controla cum și dacă toate aplicațiile trimit, primesc și sincronizează date de pe propriile lor programări și dacă toate aplicațiile pot sincroniza automat datele utilizatorilor.

Aplicațiile Gmail™, Calendar și alte aplicații pot avea, de asemenea, propriile setări pentru a controla modul în care sincronizează datele; pentru detalii, consultați secțiunile aferente aplicațiilor respective.

Pe ecranul **Setări** atingeți fila **General** > **Conturi și sincronizare**.

- **Sincronizare automată date** – Activați această opțiune pentru a sincroniza automat toate conturile pe care le-ați adăugat pe telefon.
- **CONTURI** – Afișează toate conturile pe care le-ați adăugat. Apăsăți unul pentru a-l vizualiza și/sau pentru a-l administra.
- **ADĂUGARE CONT** – Apăsăți pentru a adăuga un cont nou.

Cloud

Vă permite să adăugați un cont cloud pentru a utiliza un serviciu cloud în mod rapid și simplu.

Pe ecranul **Setări** atingeți fila **General** > **Cloud**.

Accesibilitate

Utilizați setările Accesibilitate pentru a configura orice plug-in de accesibilitate pe care l-ați instalat pe telefon.

Pe ecranul **Setări** atingeți fila **General** > **Accesibilitate**.

- **Vizualizare** – Setează opțiuni pentru persoanele cu deficiențe de vedere.

- **TalkBack** – Vă permite să configurați funcția Talkback, care sprijină oamenii cu afecțiuni ale vederii, oferind un răspuns verbal.
- **Notificări mesaje/apeluri vocale** – Activarea vă permite să auziți alerte vocale automate pentru apelurile și mesajele primite.
- **Umbre ecran** – Activați pentru a seta un contrast mai întunecat pentru ecran.
- **Dimensiune font** – Setează dimensiune fontului.
- **Zoom tactil** – Permite mărirea și micșorarea imaginii prin atingerea triplă a ecranului.
- **Inversare culori afișaj** – Activați pentru a inversa culorile ecranului și conținutului.
- **Ajustare culori afișaj** – Vă permite să inversați culorile ecranului și conținutului.
- **Filtrul de culori al ecranului** – Vă permite să schimbați culorile ecranului și conținutului.
- **Tasta Power încheie apelul** – Activați astfel încât să puteți termina apelurile vocale prin apăsarea tastei pornire/blocare.
- **Auz** – Setează opțiuni pentru persoanele cu deficiențe de auz.
 - **Capturi** – Permite personalizarea setărilor pentru subtitrări pentru persoanele cu deficiențe de auz.
 - **LED de notificare** – Vă permite să activați indicatorul LED pentru apeluri și notificări primite.
 - **Alerte Flash** – Activați pentru a seta blițul să se aprindă intermitent la apeluri și notificări primite.
 - **Oprește toate sunetele** – Activați pentru a dezactiva toate sunetele dispozitivului.
 - **Tip audio** – Setează tipul audio.
 - **Echilibrare sunet** – Setează ieșirea de sunet. Deplasați glisorul de pe bară pentru a seta această funcție.
- **Motor și cunoaștere** – Setează opțiuni pentru persoanele cu abilități motorii depreciate.
 - **Răspuns Atingere durată** – Setează durata de răspuns la atingere.
 - **Touch assistant** – Afișați un panou tactil cu acces ușor la acțiuni comune.

- **Expirare ecran** – Setează perioada de timp până la oprirea automată a luminii de fundal.
- **Zone de control tactil** –Vă permite să selectați o zonă de pe ecran pentru a limita activarea atingerilor la zona respectivă.
- **Comenzi rapide ale caracteristicilor de accesibilitate** – Vă permite să accesați funcțiile selectate mai rapid atunci când atingeți de trei ori butonul Acasă.
- **Auto-rotire ecran** – Activați pentru a permite telefonului să rotească ecranul în funcție de orientarea fizică a telefonului (portret sau peisaj).
- **Acces prin comutare** – Vă permite să interacționați cu dispozitivul printr-unul sau mai multe comutatoare care acționează asemenea tastelor. Acest meniu poate fi util pentru utilizatorii cu mobilitate redusă ce nu le permite să interacționeze direct cu dispozitivul.

Tastă de comenzi rapide

Obțineți acces rapid la aplicații, apăsând de două ori **Tastele de Volum sunet** atunci când ecranul este dezactivat sau blocat.

Pe ecranul **Setări** atingeți fila **General** > **Tastă de comenzi rapide**.

- Apăsați de două ori **tasta Creștere volum** pentru a deschide aplicația Captură+.
- Apăsați de două ori **tasta Reducere volum** pentru a lansa aplicația Camera.

Google

Puteți utiliza setările Google pentru a gestiona aplicațiile și setările contului Google.

Pe ecranul **Setări**, atingeți fila **General** > **Google**.

Securitate

Utilizați acest meniu pentru configurarea modului de securizare a telefonului și a datelor acestuia.

Pe ecranul **Setări** atingeți fila **General** > **Securitate**.

- **Blocare conținut** – Selectați tipurile de blocare pentru a bloca memento-uri pentru QuickMemo+.

- **Codificare telefon** – Vă permite să codificați datele de pe telefonul dvs. pentru securitate. Dacă există o blocare de ecran securizată pentru ecranul de blocare, vi se va solicita să introduceți parola pentru tipul de blocare a ecranului, pentru a decodifica telefonul, de fiecare dată când îl deschideți.
- **Criptare card SD** – Criptați stocarea pe cardul SD și protejați datele împotriva accesării de pe alte dispozitive.
- **Blocare cartelă SIM** – Vă permite să setați codul PIN pentru blocarea cartelei SIM și să schimbați codul PIN.
- **Tastare parolă vizibilă** – Activați pentru afișare scurtă a fiecărui caracter din parole, atunci când le introduceți, astfel încât să puteți vedea ce tastează.
- **Administratori dispozitiv** – Vizualizați sau dezactivați administratorii telefonului.
- **Surse necunoscute** – Permiteți instalarea altor aplicații în afară de cele din Play Store.
- **Verificare aplicații** – Interzicere sau avertizează înaintea instalării aplicațiilor care ar putea provoca daune.
- **Tip stocare** – Afișează tipul de stocare actual.
- **Gestionarea certificatelor** – Vă permite să gestionați certificatele de securitate.
- **Trust agents** – Selectați aplicații pentru a le utiliza fără a debloca ecranul.
- **Fixare afișaj** – Puteți seta dispozitivul să afișeze doar ecranul unei anumite aplicații, utilizând fixarea afișajului.
- **Acces utilizator la aplicații** – Vă permit să vizualizați informațiile despre utilizarea aplicațiilor de pe telefonul dvs.

Data și oră

Setați preferințele pentru modul de afișare a datei și a orei.

Pe ecranul **Setări** atingeți fila **General** > **Data și oră**.

Partajare și USB

Puteți monitoriza memoria internă utilizată și memoria internă disponibilă pe dispozitiv.

Pe ecranul **Setări** atingeți fila **General** > **Partajare și USB**.

- **Dispozitiv de stocare intern** – Vizualizați spațiul de stocare total și spațiul liber din memoria internă a dispozitivului. Vizualizați o listă a aplicațiilor utilizate și capacitatea de stocare pentru fiecare aplicație.
- **SUPORT DE STOCARE PORTABIL** – Vizualizați spațiul de stocare total și spațiul liber de pe cardul de memorie. Această opțiune apare numai când este introdus un card de memorie. Pentru a demonta cardul de memorie în siguranță, atingeți .

Economisire baterie și reducere consum

Afișează starea curentă a bateriei, inclusiv procentul de încărcare și starea de încărcare rămase.

Pe ecranul **Setări** atingeți fila **General** > **Economisire baterie și reducere consum**.

- **Utilizarea bateriei** – Afișează nivelul de utilizare al bateriei și detaliile de utilizare a bateriei. Atingeți unul dintre elemente pentru a vedea informații mai detaliate.
- **Procent acumulator în bara de stare** – Bifați pentru a afișa procentul nivelului de încărcare a bateriei pe bara de stare, lângă pictograma bateriei.
- **Economisire energie** – Atingeți comutatorul Economisire energie, pentru a comuta între Activat sau Dezactivat. Setează nivelul procentului de încărcare a bateriei care activează automat Economisire energie.
- **Asistență** – Afișează informații de asistență pentru funcția de economisire a energiei.

Memorie

Puteți vedea memoria medie utilizată într-o anumită perioadă de timp, precum și memoria ocupată de o aplicație.

- 1 Pe ecranul **Setări**, atingeți fila **General** > **Memorie**.
- 2 Atingeți ▼ pentru a seta un interval de timp pentru recuperarea datelor.

Aplicații

Vă permite să vizualizați detalii despre aplicațiile instalate pe telefon, să administrați datele acestora și să forțați oprirea acestora.

Pe ecranul **Setări** atingeți fila **General** > **Aplicații**.

Aplicația implicită de mesagerie

Acest meniu vă permite să selectați aplicațiile de mesagerie pe care să le utilizați ca aplicație implicită de mesagerie.

Pe ecranul **Setări** atingeți fila **General** > **Aplicația implicită de mesagerie**.

Copie de siguranță & resetare

Modificați setările de administrare a setărilor și datelor dvs.

Pe ecranul **Setări** atingeți fila **General** > **Copie de siguranță & resetare**.

- **LG Backup** – Efectuează copii de siguranță pentru informațiile de pe dispozitiv și le restaurează în cazul pierderii de date sau înlocuirii. Dacă aveți nevoie de mai multe informații, consultați secțiunea **LG Backup** din **Aplicații**.
- **Creare copie de siguranță** – Realizați copii de siguranță pentru datele aplicației, parolele Wi-Fi și alte setări pe serverele Google.
- **Cont copie de siguranță** – Afișează contul utilizat în prezent pentru copierea de siguranță a informațiilor.
- **Restaurare automată** – Atunci când reinstalați o aplicație, restaurați setările și datele pentru care ați efectuat o copie de siguranță.
- **Resetarea setărilor rețelei** – Resetați toate setările de rețea.

- **Resetare date din fabrică** – Readuceți setările la valorile implicite stabilite din fabrică și ștergeți-vă toate datele. Dacă resetați telefonul astfel, vi se solicită să reintroduceți aceleași informații ca atunci când ați pornit pentru prima dată Android.

Despre telefon

Vizualizați informațiile legale, verificați starea telefonului și versiunile software și efectuați actualizări software.

Pe ecranul **Setări** atingeți fila **General** > **Despre telefon**.

Reglementare și siguranță

Pentru detalii de reglementare, accesați **Setări** > fila **General** > **Despre telefon** > **Reglementare și siguranță** pe telefonul dvs.



Anexă

Actualizare software telefon

Programul de actualizare al software-ului telefonului mobil LG de pe Internet

Pentru informații suplimentare referitoare la utilizarea acestei funcții, vizitați <http://www.lg.com/common/index.jsp> → selectați țara și limba.

Această funcție vă permite să realizați ușor actualizarea firmware-ului de pe telefonul dvs. cu o versiune mai nouă de pe Internet, fără a fi nevoie să vizitați un centru de service. Această caracteristică va fi disponibilă numai dacă și când LG pune la dispoziție o versiune mai nouă a firmware-ului disponibil pentru dispozitivul dvs.

Deoarece programul de actualizare a firmware-ului de pe telefonul mobil necesită întreaga atenție a utilizatorului pe durata procesului de actualizare, asigurați-vă că urmăriți toate instrucțiunile și notele care apar pentru fiecare pas, înainte de a continua. Rețineți că deconectarea cablului de date USB în timpul procesului de upgrade poate produce avariarea gravă a telefonului dvs. mobil.

NOTĂ

- LG își rezervă dreptul de a efectua actualizări firmware disponibile numai pentru modelele selectate la discreția sa și nu garantează disponibilitatea celei mai noi versiuni a firmware-ului pentru toate modelele de telefoane.

Actualizarea software-ului pentru telefoane mobile LG prin protocolul Over-the-Air (OTA)

Această caracteristică vă permite să actualizați ușor software-ul telefonului dvs. la o versiune mai nouă prin OTA, fără conectare prin cablu de date USB. Această caracteristică va fi disponibilă numai dacă și când LG pune la dispoziție o versiune mai nouă a firmware-ului disponibil pentru dispozitivul dvs.

Mai întâi verificați versiunea software de pe telefonul dvs. mobil: **Setări** > fila **General** > **Despre telefon** > **Centru de actualizare** > **Actualizare software** > **Verificare actualizare**.



NOTĂ

- Datele dvs. personale de pe cardul de stocare al telefonului, inclusiv informațiile despre contul Google și orice alte conturi, datele și setările sistemului/aplicației dvs., orice aplicații descărcate și licența DRM, se pot pierde în procesul de actualizare a software-ului telefonului. În consecință, LG vă recomandă să faceți copii de siguranță a datelor personale înainte de actualizarea software-ului telefonului. LG nu își asumă responsabilitatea pentru pierderi de date personale.
- Această caracteristică depinde de furnizorul dvs. de servicii de rețea, de regiune și de țară.

Întrebări și răspunsuri frecvente

Acest capitol enumeră unele probleme pe care le puteți întâlni în timpul utilizării telefonului. Unele probleme necesită contactarea telefonică a furnizorului de servicii, dar majoritatea sunt ușor de remediat chiar de către dvs.

Mesaj	Cauze posibile	Măsurile de remediere posibile
Eroare la cartela SIM	Nu există cartelă SIM în telefon sau aceasta este introdusă incorect.	Asigurați-vă că ați introdus corect cartela SIM.
Nu există conexiune la rețea/ Rețeaua a căzut	Semnalul este slab sau sunteți în afara ariei de acoperire a rețelei furnizorului dvs.	Apropiati-vă de o fereastră sau deplasați-vă într-o zonă deschisă. Verificați harta de acoperire a operatorului de rețea.
	Operatorul a aplicat noi servicii.	Verificați cartela SIM să nu fie mai veche de 6-12 luni. În acest caz, schimbați cartela SIM sau USIM la cea mai apropiată filială a furnizorului de rețea. Contactați furnizorul de servicii.

Mesaj	Cauze posibile	Măsuri de remediere posibile
Codurile nu corespund	Pentru a schimba un cod de securitate va trebui să confirmați noul cod introducându-l din nou.	Dacă uitați codul, contactați furnizorul de servicii.
	Cele două coduri pe care le-ați introdus nu se potrivesc.	
Nu se poate configura nicio aplicație	Neacceptată de furnizorul de servicii sau este necesară înregistrarea.	Contactați furnizorul de servicii.
Aplicația descărcată generează foarte multe erori.	Eliminați aplicația.	<ol style="list-style-type: none"> 1 Atingeți  >  > . 2 Atingeți fila General > Aplicații. 3 Atingeți aplicația > Dezinstalare.
Apelurile nu sunt disponibile	Eroare de apelare	Rețeaua nouă nu este autorizată.
	Cartelă SIM nouă introdusă.	Verificați dacă există restricții noi.
	S-a atins limita pre-plătită.	Contactați furnizorul de servicii sau resetați limita cu PIN2.
Telefonul nu poate fi pornit	Apăsare prea scurtă a tastei Pornit/Oprit.	Apăsați tasta Pornit/Oprit cel puțin două secunde.
	Bateria nu este încărcată.	Încărcați bateria. Verificați indicatorul de încărcare de pe afișaj.

Mesaj	Cauze posibile	Măsuri de remediere posibile
Eroare de încărcare	Bateria nu este încărcată.	Încărcați bateria.
	Temperatura exterioară este prea ridicată sau prea scăzută.	Asigurați-vă că telefonul se încarcă la o temperatură normală.
	Probleme de contact	Verificați încărcătorul și conexiunea la telefon.
	Nu există tensiune	Cuplați încărcătorul la altă priză.
	Încărcător defect	Înlocuiți încărcătorul.
	Încărcător necorespunzător	Folosiți numai accesoriile LG originale.
Număr nepermis.	Este activată funcția Număr cu apelare fixă.	Verificați meniul Settings (Setări) și dezactivați funcția.
Imposibil de primit/trimis SMS-uri și fotografii	Memorie plină	Ștergeți unele date, cum ar fi aplicații sau mesaje din telefonul dvs. pentru a avea mai multă memorie disponibilă.
Fișierele nu se deschid	Format fișier neacceptat	Verificați formatele de fișier acceptate.
Ecranul nu pornește când primesc un apel.	Problemă a senzorului de proximitate	Dacă utilizați folie de protecție sau husă, verificați dacă aceasta nu acoperă zona din jurul senzorului de proximitate. Asigurați-vă că zona din jurul senzorului de proximitate este curată.

Mesaj	Cauze posibile	Măsuri de remediere posibile
Fără sunet	Mod Vibrații	Verificați starea setării meniului de sunet pentru a vă asigura că nu sunteți în modul vibrații sau silențios.

Ghid antifurt

Puteți configura dispozitivul pentru a împiedica utilizarea acestuia de către alte persoane în cazul în care a fost resetat la setările din fabrică fără permisiunea dvs. De exemplu, în cazul în care dispozitivul este pierdut, furat sau distrus, doar cineva care deține informațiile dvs. despre contul Google sau ecranul de blocare poate utiliza dispozitivul.

Tot ce trebuie să faceți pentru a vă asigura că dispozitivul este protejat este să:

- **Setați un tip de blocare a ecranului:** în cazul în care dispozitivul dvs. este pierdut sau furat, dar aveți setată o blocare a ecranului, dispozitivul nu poate fi șters utilizând meniul Settings (Setări), cu excepția cazului în care ecranul este deblocat.
- **Adăugați contul dvs. Google pe dispozitiv:** dacă dispozitivul dvs. este șters dar aveți contul Google pe acesta, dispozitivul nu poate termina procesul de configurare până când informațiile contului dvs. Google nu sunt introduse din nou.

După ce dispozitivul dvs. este protejat, va trebui fie să deblocați ecranul, fie să introduceți parola contului Google, dacă trebuie să faceți o resetare la valorile din fabrică. Acest lucru asigură faptul că dvs. sau o persoană de încredere efectuează resetarea.

NOTĂ

- Nu uitați contul și parola Google pe care le-ați adăugat pe dispozitiv înainte de a efectua o resetare la valorile din fabrică. Dacă nu puteți furniza informațiile contului în timpul procesului de configurare, nu veți putea utiliza deloc dispozitivul după efectuarea resetării la valorile din fabrică.

Mai multe informații

Informații de notificare privind software-ul open source

Pentru a obține codul sursă din GPL, LGPL, MPL și alte licențe open source, care sunt conținute în acest produs, vă rugăm să vizitați <http://opensource.lge.com>.

În plus față de codul sursă, toate condițiile licenței, negările de responsabilitate privind garanția și notele despre drepturile de autor la care se face referire sunt disponibile pentru descărcare.

LG Electronics va oferi și codul sursă pe CD-ROM în schimbul unei sume care să acopere costurile unei asemenea distribuții (cum ar fi costurile suporturilor media, de transport și de procesare), în urma unei solicitări prin e-mail la opensource@lge.com. Această ofertă este valabilă timp de trei (3) ani de la data la care ați achiziționat produsul.

Mărci comerciale

- Copyright ©2016 LG Electronics, Inc. Toate drepturile rezervate. LG și sigla LG sunt mărci comerciale înregistrate ale Grupului LG și ale entităților sale. Toate celelalte mărci comerciale aparțin proprietarilor de drept.
- Google™, Google Maps™, Gmail™, YouTube™, Hangouts™ și Play Store™ sunt mărci comerciale ale Google, Inc.
- Bluetooth® este o marcă comercială înregistrată a Bluetooth SIG, Inc. la nivel global.
- Wi-Fi® sigla Wi-Fi sunt mărci comerciale înregistrate ale Wi-Fi Alliance.
- Toate celelalte mărci comerciale și drepturi de autor aparțin proprietarilor de drept.



Acest dispozitiv DivX Certified® a fost supus unor teste riguroase pentru a ne asigura că redă clipuri video DivX®.

Pentru a reda filme DivX achiziționate, mai întâi înregistrați-vă dispozitivul la vod.divx.com. Găsiți-vă codul de înregistrare în secțiunea DivX VOD a meniului de configurare a dispozitivului.

DivX Certified® pentru a reda videoclipuri DivX® de până la HD 720p, inclusiv conținut premium.

DivX®, DivX Certified® și siglele asociate sunt mărci comerciale ale of DivX, LLC și sunt utilizate sub licență.

DECLARAȚIE DE CONFORMITATE

Prin prezenta, **LG Electronics** declară că produsul **LG-H650E** este în conformitate cu cerințele esențiale și alte prevederi relevante ale Directivei **1999/5/EC**. O copie a Declarației de conformitate poate fi găsită la <http://www.lg.com/global/declaration>

Birou de contact pentru conformitatea acestui produs

LG Electronics European Shared Service Center B.V.
Krijgsman 1, 1186 DM Amstelveen, The Netherlands

Acest manual de utilizare este protejat în virtutea legislației internaționale privind drepturile de autor. Nicio parte a acestui manual de utilizare nu poate fi reprodusă, distribuită, tradusă sau transmisă, sub nicio formă și prin niciun mijloc, electronic sau mecanic, inclusiv prin fotocopiere, înregistrare sau stocare în orice sistem de stocare și regăsire a informațiilor, fără permisiunea prealabilă scrisă a LG Electronics. Toate logo-urile și numele produselor sunt utilizate numai în scopul identificării și pot fi mărci înregistrate ale LG Electronics și/sau ale deținătorilor respectivi.



Eliminarea aparatului vechi

- 1 Simbolul de pubelă indică faptul că deșeurile electrice și electronice (WEEE) trebuie eliminate separat de celelalte deșeuri.
- 2 Produsele electrice și electronice vechi conțin substanțe periculoase. Astfel, prin eliminarea corespunzătoare veți contribui la prevenirea deteriorării mediului înconjurător și al sănătății umane. Este posibil ca dispozitivul dvs. vechi să conțină piese componente, care pot fi folosite pentru repararea altor produse sau materiale importante care pot fi reciclate în scopul economisirii resurselor limitate.
- 3 Dispozitivul vechi poate fi returnat magazinului de unde a fost achiziționat, sau puteți contacta firma responsabilă pentru eliminarea deșeurilor, în scopul aflării locației unității autorizate pentru reciclarea deșeurilor electrice și electronice (WEEE). Pentru informații mereu actualizate și referitoare la țara dvs. vă rugăm vizitați pagina web www.lg.com/global/recycling



Casarea bateriilor uzate/acumulatorilor uzați

- 1 Acest simbol poate fi combinat cu simbolurile chimice ale mercurului (Hg), cadmiului (Cd) sau plumbului (Pb) în cazul în care bateria conține peste 0,0005 % mercur, 0,002 % cadmiu sau 0,004 % plumb.
- 2 Toate bateriile/toți acumulatorii trebuie eliminate/eliminați separat de fluxul deșeurilor menajere, prin intermediul punctelor de colectare desemnate de către guvern sau de către autoritățile locale.
- 3 Eliminarea corectă a bateriilor/acumulatorilor dvs. vechi va ajuta la prevenirea potențialelor consecințe negative asupra mediului înconjurător, sănătății animalelor și populației.
- 4 Pentru informații suplimentare privind casarea bateriilor/acumulatorilor dvs. vechi, vă rugăm să contactați consiliul local, serviciile de salubritate sau magazinul de unde ați achiziționat produsul.

About this user guide

ENGLISH

Thank you for choosing LG. Please carefully read this user guide before using the device for the first time to ensure safe and proper use.

- Always use genuine LG accessories. The supplied items are designed only for this device and may not be compatible with other devices.
- This device is not suitable for people who have a visual impairment due to the touchscreen keyboard.
- Descriptions are based on the device default settings.
- Default apps on the device are subject to updates and support for these apps may be withdrawn without prior notice. If you have any questions about an app provided with the device, please contact a LG Service Centre. For user-installed apps, please contact the relevant service provider.
- Modifying the device's operating system or installing software from unofficial sources may damage the device and lead to data corruption or data loss. Such actions will violate your LG licence agreement and void your warranty.
- Some contents and illustrations may differ from your device depending on the region, service provider, software version, or OS version, and are subject to change without prior notice.
- Software, audio, wallpaper, images, and other media supplied with your device are licensed for limited use. If you extract and use these materials for commercial or other purposes, you may be infringing copyright laws. As a user, you are fully and entirely responsible for the illegal use of media.
- Additional charges may apply for data services, such as messaging, uploading, downloading, auto-syncing and location services. To avoid additional charges, select a data plan suitable to your needs. Contact your service provider to obtain additional details.

Instructional notices



WARNING

Situations that could cause injury to yourself and others, or damage to phone or other property.



NOTE

Notices or additional information.

Table of contents

Guidelines for safe and efficient use	5	Locking and unlocking the device	28
Features you will love	12	KnockON	28
QSlide	13	Knock Code	28
Using QSlide	13	Changing the screen lock method	29
Capture+	14	Smart Lock	29
Using Capture+	14	Home screen	30
Viewing the saved memo	15	Getting to Know the Home screen	30
Gesture shot	15	Returning to recently-used applications	31
Taking the photos with a gesture	15	Customizing the Home screen	32
Basics	16	Notifications panel	33
Accessories	17	Capturing a screenshot	35
Phone layout	18	On-screen keyboard	35
Turning Your Phone On and Off	20	Using the keypad and entering text	35
Installing the Nano SIM card	20	Entering accented letters	36
Charging the battery	21	To split or merge the keyboard	36
Optimizing battery life	22	Transferring data between a PC and the device	36
Inserting the memory card	23	Transferring data using USB connection	36
Removing the memory card	24	Transferring data using wireless connection	37
Touch screen tips	24	LG Bridge	37
Tap or touch	24	Features of LG Bridge	38
Touch and hold	25	To download the LG Bridge software	38
Drag	25	LG AirDrive	38
Swipe or slide	25	SmartShare	39
Double-tap	26	Using SmartShare	39
Pinch-to-Zoom	26	Enjoying content from nearby devices on your phone	39
Google account setup	27	Apps	40
Creating your Google account	27	Installing or uninstalling apps	41
Signing into your Google account	27	To open the Play Store app	41
		To open a screen with details about an app	41

To uninstall applications.....	41	E-mail.....	54
Calls.....	42	Adding an account.....	54
Making a call.....	42	Working with account folders.....	54
Calling your contacts.....	42	Composing and sending email.....	54
Answering and rejecting a call.....	42	Changing an email general settings.....	55
Making a second call.....	43	Deleting an email account.....	55
Viewing your call logs.....	43	Music.....	55
Change your call settings.....	43	Playing a song.....	55
Contacts.....	44	Music player options.....	56
Searching for a contact.....	44	Clock.....	57
Adding a new contact.....	44	Alarms.....	57
Favourites contacts.....	44	Timer.....	57
Creating a group.....	45	World clock.....	58
Messaging.....	46	Stopwatch.....	58
Sending a message.....	46	Calculator.....	58
Conversation view.....	46	Calendar.....	58
Changing your messaging settings.....	46	Voice Recorder.....	59
Camera.....	47	Recording a sound or voice.....	59
Taking a photo.....	47	Downloads.....	59
Camera options on the viewfinder.....	47	FM Radio.....	59
Interval shot.....	49	LG Backup.....	60
Burst shot.....	49	About backing up and restoring device	
Gesture view.....	49	data.....	60
Multi-point Auto Focus.....	49	To backup your device data.....	60
4X Zooming.....	50	Google apps.....	61
Once you have taken a photo.....	50	Settings.....	63
Recording a video.....	50	Access the Settings menu.....	64
After recording a video.....	51	Networks Settings.....	64
Gallery.....	51	Wi-Fi.....	64
Viewing pictures.....	51	Wi-Fi Direct.....	65
Editing photos.....	52	Bluetooth.....	65
Setting wallpaper.....	52	Mobile data.....	66
Zooming in and out.....	52	Call.....	67
Playing a video.....	52		
Deleting photos/videos.....	53		

SmartShare Beam	68	Appendix	80
Media server	68	Phone software update	81
LG AirDrive.....	68	FAQ.....	82
Printing.....	68	Anti-Theft Guide	85
USB tethering	69	More information	86
Wi-Fi hotspot.....	69	Open source software notice information ..	86
Bluetooth tethering.....	69	Trademarks.....	86
Airplane mode.....	69	DivX HD	87
Mobile networks	69	Declaration of conformity	88
VPN.....	70	Contact office for compliance of this product.....	88
Sound & notification settings.....	70		
More settings.....	71		
Display settings	71		
Home screen.....	71		
Lock screen.....	72		
Home touch buttons.....	72		
More display settings.....	73		
General settings.....	73		
Language & keyboard.....	73		
Location.....	74		
Accounts & sync.....	74		
Cloud	74		
Accessibility.....	75		
Shortcut key	76		
Google	76		
Security.....	77		
Date & time	77		
Storage & USB.....	78		
Battery & power saving	78		
Memory	78		
Apps.....	78		
Default message app	79		
Backup & reset.....	79		
About phone.....	79		
Regulatory & Safety.....	79		

Guidelines for safe and efficient use

Please read these simple guidelines. Not following these guidelines may be dangerous or illegal.

Should a fault occur, a software tool is built into your device that will gather a fault log. This tool gathers only data specific to the fault, such as signal strength, cell ID position in sudden call drop and applications loaded. The log is used only to help determine the cause of the fault. These logs are encrypted and can only be accessed by an authorised LG Repair centre should you need to return your device for repair.

Exposure to radio frequency energy

Radio wave exposure and Specific Absorption Rate (SAR) information.

This mobile phone model LG-H650E has been designed to comply with applicable safety requirements for exposure to radio waves. These requirements are based on scientific guidelines that include safety margins designed to assure the safety of all persons, regardless of age and health.

- The radio wave exposure guidelines employ a unit of measurement known as the Specific Absorption Rate, or SAR. Tests for SAR are conducted using standardised methods with the phone transmitting at its highest certified power level in all used frequency bands.
- While there may be differences between the SAR levels of various LG phone models, they are all designed to meet the relevant guidelines for exposure to radio waves.
- The SAR limit recommended by the International Commission on Non-ionizing Radiation Protection (ICNIRP) is 2 W/kg averaged over 10 g of tissue.
- The highest SAR value for this model phone tested for use at the ear is 1.040 W/kg (10 g) and when worn on the body is 1.100 W/Kg (10 g).

- This device meets RF exposure guidelines when used either in the normal use position against the ear or when positioned at least 1.5 cm away from the body. When a carry case, belt clip or holder is used for body-worn operation, it should not contain metal and should position the product at least 1.5 cm away from your body. In order to transmit data files or messages, this device requires a quality connection to the network. In some cases, transmission of data files or messages may be delayed until such a connection is available. Ensure the above separation distance instructions are followed until the transmission is completed.

Product care and maintenance

- Always use genuine LG batteries, chargers and accessories approved for use with this particular phone model. The use of any other types may invalidate any approval or warranty applying to the phone and may be dangerous.
- Some contents and illustrations may differ from your device without prior notice.
- Do not disassemble this unit. Take it to a qualified service technician when repair work is required.
- Repairs under warranty, at LG's discretion, may include replacement parts or boards that are either new or reconditioned, provided that they have functionality equal to that of the parts being replaced.
- Keep away from electrical appliances such as TVs, radios and personal computers.
- The unit should be kept away from heat sources such as radiators or cookers.
- Do not drop.
- Do not subject this unit to mechanical vibration or shock.
- Switch off the phone in any area where you are required to by special regulations. For example, do not use your phone in hospitals as it may affect sensitive medical equipment.
- Do not handle the phone with wet hands while it is being charged. It may cause an electric shock and can seriously damage your phone.

- Do not charge a handset near flammable material as the handset can become hot and create a fire hazard.
- Use a dry cloth to clean the exterior of the unit (do not use solvents such as benzene, thinner or alcohol).
- Do not charge the phone when it is on soft furnishings.
- The phone should be charged in a well ventilated area.
- Do not subject this unit to excessive smoke or dust.
- Do not keep the phone next to credit cards or transport tickets; it can affect the information on the magnetic strips.
- Do not tap the screen with a sharp object as it may damage the phone.
- Do not expose the phone to liquid or moisture.
- Use accessories like earphones cautiously. Do not touch the antenna unnecessarily.
- Do not use, touch or attempt to remove or fix broken, chipped or cracked glass. Damage to the glass display due to abuse or misuse is not covered under the warranty.
- Your phone is an electronic device that generates heat during normal operation. Extremely prolonged, direct skin contact in the absence of adequate ventilation may result in discomfort or minor burns. Therefore, use care when handling your phone during or immediately after operation.
- If your phone gets wet, immediately unplug it to dry off completely. Do not attempt to accelerate the drying process with an external heating source, such as an oven, microwave or hair dryer.
- The liquid in your wet phone, changes the colour of the product label inside your phone. Damage to your device as a result of exposure to liquid is not covered under your warranty.

Efficient phone operation

Electronics devices

All mobile phones may receive interference, which could affect performance.

- Do not use your mobile phone near medical equipment without requesting permission. Avoid placing the phone over pacemakers, for example, in your breast pocket.
- Some hearing aids might be disturbed by mobile phones.
- Minor interference may affect TVs, radios, PCs etc.
- Use your phone in temperatures between 0 °C and 35 °C, if possible. Exposing your phone to extremely low or high temperatures may result in damage, malfunction, or even explosion.

Road safety

Check the laws and regulations on the use of mobile phones in the area when you drive.

- Do not use a hand-held phone while driving.
- Give full attention to driving.
- Pull off the road and park before making or answering a call if driving conditions so require.
- RF energy may affect some electronic systems in your vehicle such as car stereos and safety equipment.
- When your vehicle is equipped with an air bag, do not obstruct with installed or portable wireless equipment. It can cause the air bag to fail or cause serious injury due to improper performance.
- If you are listening to music whilst out and about, please ensure that the volume is at a reasonable level so that you are aware of your surroundings. This is of particular importance when near roads.

Avoid damage to your hearing



To prevent possible hearing damage, do not listen at high volume levels for long periods.

Damage to your hearing can occur if you are exposed to loud sound for long periods of time. We therefore recommend that you do not turn on or off the handset close to your ear. We also recommend that music and call volumes are set to a reasonable level.

- When using headphones, turn the volume down if you cannot hear the people speaking near you, or if the person sitting next to you can hear what you are listening to.

NOTE

- Excessive sound pressure from earphones and headphones can cause hearing loss.

Glass Parts

Some parts of your mobile device are made of glass. This glass could break if your mobile device is dropped on a hard surface or receives a substantial impact. If the glass breaks, do not touch or attempt to remove it. Stop using your mobile device until the glass is replaced by an authorised service provider.

Blasting area

Do not use the phone where blasting is in progress. Observe restrictions and follow any regulations or rules.

Potentially explosive atmospheres

- Do not use your phone at a refueling point.
- Do not use near fuel or chemicals.
- Do not transport or store flammable gas, liquid or explosives in the same compartment of your vehicle as your mobile phone or accessories.

In aircraft

Wireless devices can cause interference in aircraft.

- Turn your mobile phone off before boarding any aircraft.
- Do not use it on the ground without permission from the crew.

Children

Keep the phone in a safe place out of the reach of small children. It includes small parts which may cause a choking hazard if detached.

Emergency calls

Emergency calls may not be available on all mobile networks. Therefore you should never depend solely on your phone for emergency calls. Check with your local service provider.

Battery information and care

- You do not need to completely discharge the battery before recharging. Unlike other battery systems, there is no memory effect that could compromise the battery's performance.
- Use only LG batteries and chargers. LG chargers are designed to maximise the battery life.
- Do not disassemble or short-circuit the battery.
- Replace the battery when it no longer provides acceptable performance. The battery pack may be recharged hundreds of times before it needs replacing.
- Recharge the battery if it has not been used for a long time to maximise usability.
- Do not expose the battery charger to direct sunlight or use it in high humidity, such as in the bathroom.
- Do not leave the battery in hot or cold places, as this may deteriorate battery performance.
- Risk of explosion if battery is replaced by an incorrect type. Dispose of used batteries according to the instructions.
- Always unplug the charger from the wall socket after the phone is fully charged to save unnecessary power consumption of the charger.

- Actual battery life will depend on network configuration, product settings, usage patterns, battery and environmental conditions.
- Make sure that no sharp-edged items such as animal's teeth or nails, come into contact with the battery. This could cause a fire.



WARNING

Notice for Battery replacement

- Li-Ion Battery is a hazardous component which can cause injury.
- Battery replacement by non-qualified professional can cause damage to your device.
- Do not replace the battery by yourself. The battery can be damaged, which can cause overheat and injury. The battery must be replaced by the authorized service provider. The battery should be recycled or disposed separately from household waste.
- In case this product contains a battery incorporated within the product which cannot be readily removed by end-users, LG recommends that only qualified professionals remove the battery, either for replacement or for recycling at the end of this product's working life. To prevent damage to the product, and for their own safety, users should not attempt to remove the battery and should contact LG Service Helpline, or other independent service providers for advice.
- Removal of the battery will involve dismantling of the product case, disconnection of the electrical cables/contacts, and careful extraction of the battery cell using specialized tools. If you need the instructions for qualified professionals on how to remove the battery safely, please visit <http://www.lge.com/global/sustainability/environment/take-back-recycling>.

Features you will love

QSlide





From any screen, use the Notification panel to easily access and use the Calendar, Calculator, and more with QSlide.

Using QSlide

- 1 Touch and slide the status bar downward > tap .
If you can not see , tap  > checkmark **QSlide** to enable.

NOTE

- While using applications that support QSlide, tap  > **QSlide**. The function is displayed as a small window on your screen.
- 2 Using the following options.

1		Tap to expand the window to full window size.
2		Tap to adjust the window's transparency.
3		Tap to close the QSlide window.
4		Drag to adjust the size of the QSlide window.

- 3 You can use and tap the screen under the **QSlide** windows when the transparency bar is not full .

NOTE

- QSlide can support up to two windows at the same time.



Capture+

The Capture+ feature allows you to create memos.

Using Capture+

You can use Capture+ function to easily and efficiently create memos during a call, with a saved picture or on the current phone screen.









1 Touch and slide the status bar downward and tap .

If you can not see , tap  > checkmark **Capture+** to enable.

OR

Tap  >  >  > .

2 Create a memo using the following options:

	Tap to save the memo you've created.
	Tap to undo the most recent action.
	Tap to redo the most recently deleted action.
	Tap to insert text into your memo.
	Tap to select the pen type and colour.
	Tap to use the eraser to erase the pen marks on the memo.
	Tap to crop the image of memo.
	Tap to select the share or paper style.
	Tap to hide or display the toolbar.

NOTE

- Please use a fingertip while using the Capture+ feature. Do not use your fingernail.

3 Tap  to save the current memo to  or .

Viewing the saved memo

Tap  >  >  and select the **Capture+** album.

Gesture shot

The Gesture shot feature allows you to take a picture with a hand gesture using the front camera.

Taking the photos with a gesture

There are two methods for using the Gesture shot feature.

- Raise your hand, with an open palm, until the front camera detects it and a box appears on the screen. Then close your hand into a fist to start the timer, allowing you time to get ready.

OR

- Raise your hand, in a clenched fist, until the front camera detects it and a box appears on the screen. Then unclench your fist to start the timer, allowing you time to get ready.

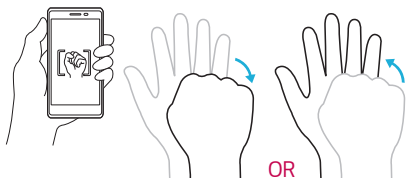

TIP! Interval shot

- If you make a fist twice or touch and hold  the camera consecutively takes 4 photos at a time.



Basics

Accessories

These accessories are available for use with the your phone.

- Travel Adaptor
- Quick Start Guide
- Stereo Headset
- USB Cable
- SIM Ejection Tool

NOTE

- Items described above may be optional.
- Always use genuine LG accessories. The supplied items are designed only for this device and may not be compatible with other devices.
- The items supplied with the device and any available accessories may vary depending on the region or service provider.

Phone layout

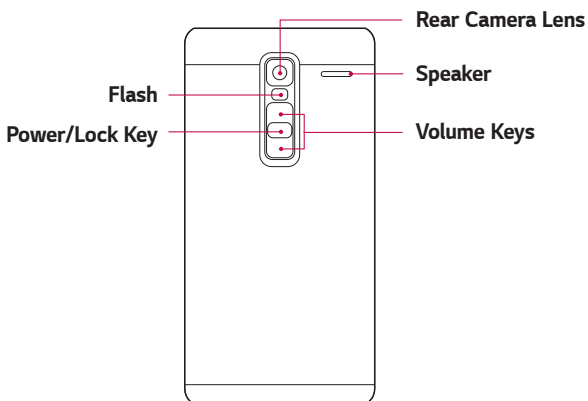
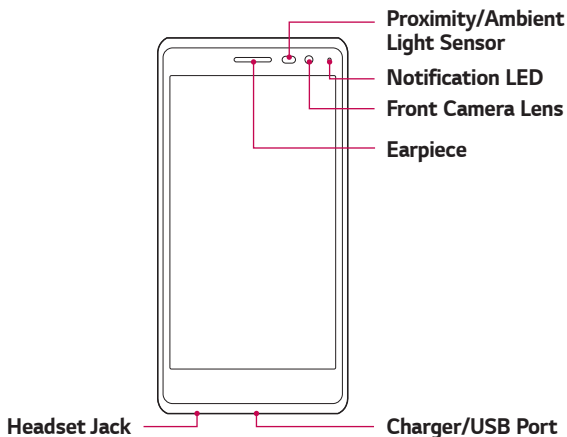

Power/Lock Key	<ul style="list-style-type: none">· Turn your phone on/off by pressing and holding this key.· Short press to turn on/off the screen.
Volume Keys	<p>While screen is off:</p> <ul style="list-style-type: none">· Press Volume Up Key twice to launch Capture+.· Press Volume Down Key twice to launch Camera and take a picture. <p>On the Home screen:</p> <ul style="list-style-type: none">· Control ringer volume. <p>During a call:</p> <ul style="list-style-type: none">· Control your earpiece volume when playing audio/video.· Control volume continuously.

 **NOTE : Proximity Sensor**

- When receiving and making calls, the proximity sensor automatically turns the backlight off and locks the touch screen by sensing when the phone is near your ear. This extends battery life and prevents you from unintentionally activating the touch screen during calls.

 **WARNING**

- Placing a heavy object on the phone or sitting on it can damage the display and touch screen functions. Do not cover the proximity sensor with screen protectors or any other type of protective film. This could cause the sensor to malfunction.

Turning Your Phone On and Off

Turning your phone on

Press and hold the **Power/Lock Key** on the back of the phone for a couple of seconds until the screen turns on.

Turning your phone off

- 1 Press and hold the **Power/Lock Key** on the back of the phone until the Phone options menu appears.
- 2 Tap **Power off** in the Phone options menu.
- 3 Tap **OK** to confirm that you want to turn off the phone.

Installing the Nano SIM card

Insert the Nano SIM card provided by the mobile telephone service provider.

WARNING

- Do not insert a memory card into the Nano SIM card slot. If a memory card happens to be lodged in the Nano SIM card slot, take the device to a LG Service Centre to remove the memory card.
- 1 Insert the nano SIM tray ejection tool that comes with the phone (or a thin pin) into the eject button aperture and push gently but firmly until the tray pops out.

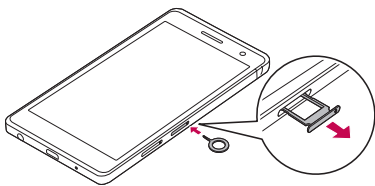

NOTE

- The eject button is a small round aperture just above the tray door.
- 2 Pull the nano SIM card tray.

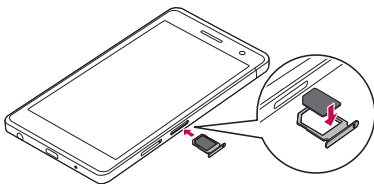

3 Position the nano SIM card into the tray (as shown in the above image).

4 Insert the nano SIM card tray.

 **NOTE**

- Turn the phone off before inserting or removing the nano SIM card.

 **WARNING**

- Always be careful when removing the nano SIM card tray. The ejection tool is very sharp.

Charging the battery

Charge the battery before using it for first time. Use the charger to charge the battery. A computer can also be used to charge the battery by connecting the phone to it using the USB cable.

 **WARNING**

- Use only LG-approved chargers, batteries and cables. If you use unapproved chargers, batteries or cables, it may cause battery charging delay. Or this can cause the battery to explode or damage the device, which are not covered by the warranty.

The charger connector is located at the bottom of the phone. Insert the charger and plug it into a power outlet.

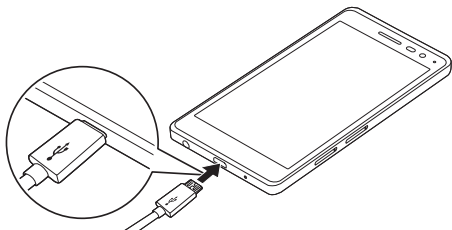

Optimizing battery life

Extend your battery's power by turning off features that you do not need to run constantly in the background. You can monitor how applications and system resources consume battery power.

Extending your phone's battery life:

- Turn off radio communications when you are not using. If you are not using Wi-Fi, Bluetooth® or GPS, turn them off.
- Reduce screen brightness and set a shorter screen timeout.
- Turn off automatic syncing for Gmail, Calendar, Contacts and other applications.
- Some applications you download may consume battery power.
- While using downloaded applications, check the battery charge level.

Inserting the memory card

Your device supports up to a 2TB microSD card. Depending on the memory card manufacturer and type, some memory cards may not be compatible with your device.

WARNING

- Some memory cards may not be fully compatible with the device. Using an incompatible card may damage the device or the memory card, or corrupt the data stored in it.

NOTE

- Frequent writing and erasing of data shortens the lifespan of memory cards.
- 1 Insert the memory card tray ejection tool that comes with the phone (or a thin pin) into the eject button aperture and push gently but firmly until the tray pops out.
 - 2 Pull the memory card tray.

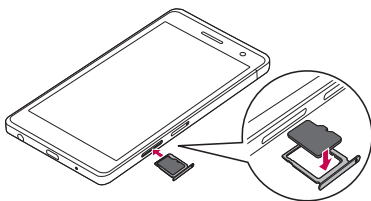

- 3 Position the memory card into the tray (as shown in the above image).
- 4 Insert the memory card tray.

Removing the memory card

Before removing the memory card, first unmount it for safe removal.

Tap  >  >  > **General** tab > **Storage & USB** > .

WARNING

- Do not remove the memory card while the device is transferring or accessing information. Doing so can cause data to be lost or corrupted or damage to the memory card or device. It is not responsible for losses that result from the misuse of damaged memory cards, including the loss of data.

Touch screen tips

Here are some tips on how to navigate on your phone.

NOTE

- Do not press too hard; the tap screen is sensitive enough to pick up a light, yet firm tap.
- Use the tip of your finger to tap the option you want. Be careful not to tap any other buttons.

Tap or touch

A single finger tap selects items, links, shortcuts and letters on the on-screen keyboard.

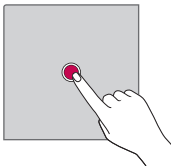

Touch and hold

Touch and hold an item on the screen by tapping it and not lifting your finger until an action occurs.

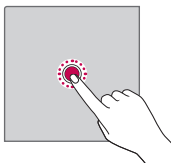

Drag

Touch and hold an item for a moment and then, without lifting your finger, move your finger on the screen until you reach the target position. You can drag items on the Home screen to reposition them.

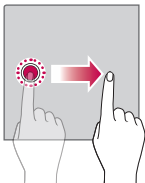

Swipe or slide

To swipe or slide, quickly move your finger across the surface of the screen, without pausing when you first tap it (so you don't drag an item instead).

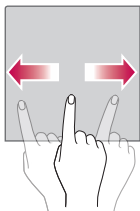

Double-tap

Double-tap to zoom on a webpage or a map.

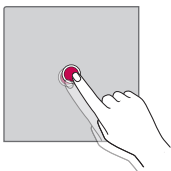

Pinch-to-Zoom

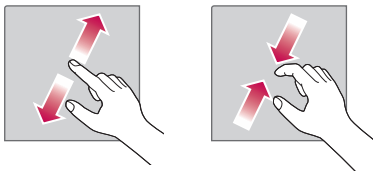

Use your index finger and thumb in a pinching or spreading motion to zoom in or out when using the browser, Maps, or when viewing pictures.





Google account setup

The first time you open a Google application on your phone, you will be required to sign in with your existing Google account. If you do not have a Google account, you will be prompted to create one.

Creating your Google account

- 1 Tap  >  >  > **General tab** > **Accounts & sync**.
- 2 Tap **ADD ACCOUNT** > **Google** > **Or create a new account**.
- 3 Enter your first and last name, then tap **NEXT**.
- 4 Enter your phone number for security tap **NEXT**.
- 5 Follow the instructions and enter the required and optional information about the account. Wait while the server creates your account.

Signing into your Google account

- 1 Tap  >  >  > **General tab** > **Accounts & sync**.
- 2 Tap **ADD ACCOUNT** > **Google**.
- 3 Enter your email address and tap **NEXT**.
- 4 Enter your password and tap **NEXT**.
- 5 After signing in, you can use Gmail and take advantage of Google services on your phone.
- 6 Once you have set up your Google account, your phone will automatically synchronise with your Google account on the web (if a data connection is available).

After signing in, your phone will sync with your Google services, such as Gmail, Contacts, and Google Calendar. You can also use Maps, download applications from Play Store, back up your settings to Google servers, and take advantage of other Google services on your phone.

Locking and unlocking the device

Pressing the Power/Lock Key turns off the screen and puts the device into lock mode. The device automatically gets locked if it is not used for a specified period. This helps to prevent accidental taps and saves battery power.

To unlock the device, press the Power/Lock Key and swipe the screen in any direction.

KnockON

The KnockON feature allows you to double-tap the screen to easily turn it on or off.

Turning the screen on

- 1 Double-tap the centre of the Lock screen to turn the screen on.
- 2 Unlock the screen or access any of the available shortcuts or widgets.

Turning the screen off

- 1 Double-tap an empty area of the Home screen or the status bar.
- 2 The screen will turn off.

NOTE

- Tap on the centre area of the screen. If you tap on the bottom or the top area, the recognition rate may decrease.



Knock Code

The Knock Code feature allows you to create your own unlock code using a combination of knocks on the screen. You can access the Home screen directly when the screen is off by tapping the same sequence on the screen.

NOTE

- If you enter the wrong Knock Code 5 times, it will compulsorily take you to your Google account log in/backup PIN.
- Use the fingertip instead of finger nail to tap the screen for turning it on or off.

Setting up the Knock Code feature



- 1 Tap  >  >  > **Display** tab > **Lock screen** > **Select screen lock** > **Knock Code**.
- 2 Tap the squares in a pattern to set your Knock Code. Your Knock Code pattern can be 6 to 8 taps.

Unlocking the screen using the Knock Code

You can unlock the screen by tapping the Knock Code pattern you already set, when the screen turns off.

Changing the screen lock method

You can change the way that you lock the screen to prevent others accessing your personal information.

- 1 Tap  >  >  > **Display** tab > **Lock screen** > **Select screen lock**.
- 2 Select a desired screen lock from None, Swipe, Knock Code, Pattern, PIN and Password.



NOTE

- Create a Google account before setting an unlock pattern and remember the Backup PIN you created when creating your pattern lock.

Smart Lock

You can use Smart Lock to make unlocking your phone easier. You can set it to keep your phone unlocked when you have a trusted Bluetooth device connected to it, when it's in a familiar location like your home or work, or when it recognises your face.

Setting up Smart Lock feature

- 1 Tap  >  >  > **Display** tab > **Lock screen** > **Smart Lock**.
- 2 Before you add any trusted devices, trusted places, or trusted face, you need to set up a screen lock (Knock Code, Pattern, PIN or Password).

Home screen

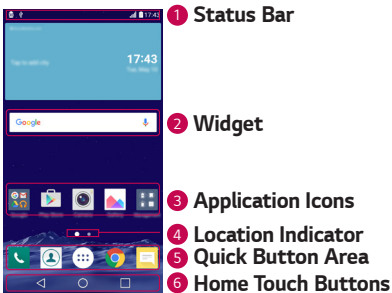

The Home screen is the starting point for many applications and functions. It allows you to add items like app shortcuts and Google widgets to give you instant access to information and applications. This is the default canvas and accessible from any menu by tapping .

Getting to Know the Home screen



- 1 **Status Bar** - Shows the phone's status information, including the time, signal strength, battery status and notification icons.
- 2 **Widget** - Widgets are self-contained applications that can be accessed through the Apps drawer or on the Home screen. Unlike a shortcut, a Widget can function as an on-screen application.
- 3 **Application Icons** - Tap an icon (application, folder, etc.) to open and use it.
- 4 **Location Indicator** - Indicates which Home screen canvas you are currently viewing.
- 5 **Quick Button Area** - Provides one-touch access to the function in any Home screen canvas.

6 Home Touch Buttons

 Back Button	Returns to the previous screen. Also closes pop-up items, such as menus, dialog boxes and the on-screen keyboard.
 Home Button	Return to the Home screen from any screen.
 Overview Button	Displays recently used applications. If you touch and hold this button, it opens a menu of available options.

To view other Home screen panels

The operating system provides multiple Home screen canvases to provide more space for adding icons, widgets and more.

- Slide your finger left or right across the Home screen to access additional canvases.

Returning to recently-used applications

Multitasking is easy with Android; you can keep more than one application running at the same time. There is no need to quit an application before opening another. Use and switch between several open applications.

Android manages each application, stopping and starting them as needed to make sure that idle applications don't consume resources unnecessarily.

- 1 Tap . A list of recently used applications will be displayed.
- 2 Tap the application you want to access. This does not stop the previous app from running in the background. Make sure to tap to back out of an app after using it.
 - To close an app from the recent apps list, swipe the app preview to the left or right. To clear all apps, tap **Clear all**.

Customizing the Home screen

You can customise your Home screen by adding apps and widgets and changing wallpapers.

Adding items on your Home screen

- 1 Touch and hold the empty part of the Home screen.
- 2 In the Add Mode menu, select the item you want to add. You then see this added item on the Home screen.
- 3 Drag it to the desired location and lift your finger.

NOTE

- To add an application icon to the Home screen from the Apps screen, touch and hold the application you want to add.

Removing an item from the Home screen

While on the Home screen, touch and hold the icon you want to remove > drag it to .

Adding an app to the Quick Button Area

From the Apps screen or on the Home screen, touch and hold an application icon and drag it to the Quick Button Area. Then release it in the desired location.

Removing an app from the Quick Button Area

Touch and hold the desired Quick Button, drag it to .

NOTE

- The **Apps Button**  cannot be removed.

Customizing app icons on the Home screen

- 1 Touch and hold an application icon until it unlocks from its current position, then release it. The editing icon  appears in the upper-right corner of the application.
- 2 Tap the application icon again and select the desired icon design and size.
- 3 Tap **OK** to save the change.

Notifications panel

Notifications alert you to the arrival of new messages, calendar events and alarms, as well as ongoing events, such as when you are on a call.

Opening the notifications panel

Swipe down from the status bar to open the notifications panel. To close the notifications panel, swipe the screen upwards or tap .

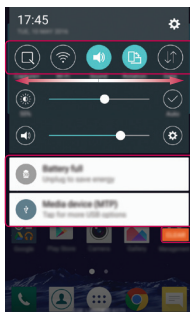
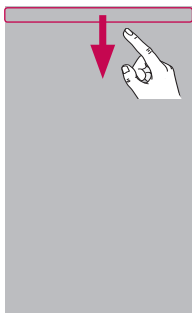

1 Quick Settings Area

2 Notifications

3 CLEAR

- 1** Tap each quick setting button to toggle it on/off. Touch and hold the desired button to directly access the settings menu for the function. To see more toggle buttons, swipe left or right. Tap  to remove, add or rearrange quick setting buttons.
- 2** Current notifications are listed, each with a brief description. Tap a notification to view it.
- 3** Tap to clear all the notifications.

When a notification arrives, its icon appears at the top of the screen. Notification icons appear on the left, and system icons, such as Wi-Fi and battery strength are shown on the right.

Indicator icons on the Status Bar

Indicator icons appear on the status bar at the top of the screen to report missed calls, new messages, calendar events, device status and more.

Notification icons

Status icons





The icons displayed at the top of the screen provide information about the status of the device. The icons listed in the table below are some of the most common ones.

Icon	Description	Icon	Description
	No SIM card inserted		A song is currently playing
	No network signal available		Ringer is silenced
	Airplane mode is on		Vibrate mode is on
	Connected to a Wi-Fi network		Battery fully charged
	Wired headset connected		Battery is charging
	Call in progress		The phone is connected to a PC via a USB cable
	Missed call		Downloading data
	Bluetooth is on		Uploading data
	System warning		GPS is on
	An alarm is set		Data is synchronizing
	New voicemail available		Choose input method
	New text or multimedia message		Wi-Fi hotspot is active
	LG AirDrive connected		

NOTE

- The icon's location in the status bar may differ according to the function or service.
- The available options may vary depending on the region or service provider.





Capturing a screenshot

Press and hold the **Volume Down Key** and the **Power/Lock Key** at the same time for 2 seconds to capture a screenshot of the current screen. To view the captured image, tap the  >  >  > the **Screenshots** folder.

On-screen keyboard

You can enter text using the on-screen keyboard. The on-screen keyboard appears on the screen when you tap an available text entry field.

Using the keypad and entering text



Icon	Description
	Tap once to capitalise the next letter you type. Double-tap for all caps.
	Tap to go to the keyboard settings. Touch and hold to change entering text method.
	Tap to enter a space.
	Tap to create a new line.
	Tap to delete the previous character.

Entering accented letters

For example, to input "á", touch and hold the "a" button until the pop-up appears and displays related special characters. Without lifting the finger, drag your finger to the desired special character. Once it's highlighted, lift your finger.

To split or merge the keyboard

You can split the keyboard in half by spreading two fingers horizontally on the landscape keyboard. This makes it easier to type using your thumbs. Make sure the Split keyboard setting is enabled to use this feature.

- Tap  >  >  > **General** tab > **Language & keyboard** > **LG Keyboard** > **Keyboard height and layout** > **Split keyboard**.



Transferring data between a PC and the device

You can copy or move data between a PC and the device.

Transferring data using USB connection

- 1 Connect your device to a PC using the USB cable that came with your phone.
- 2 Open the Notifications panel, tap the current connection type, and select **Media device (MTP)**.
- 3 A window will pop-up on your PC, allowing you to transfer the desired data.

 **NOTE**

- The LG Android Platform Driver is required to be installed on your PC to be able to detect the phone.
- Check the requirements for using **Media device (MTP)**.

Items	Requirement
OS	Microsoft Windows XP SP3, Vista or higher
Window Media Player version	Windows Media Player 10 or higher

Transferring data using wireless connection

You can share or manage content from your phone on PC via Wi-Fi or mobile data using **LG AirDrive** function.

 **NOTE**

- If you want to use the LG AirDrive, please refer to **LG AirDrive** section in **Settings**.

LG Bridge

LG Bridge is an application that helps you conveniently manage images, music, videos, documents, etc. saved on a LG mobile device on your PC. Also, you can back up your files such as contacts and images to your PC or update software of a mobile device.

 **NOTE**

- You can see detailed instructions on how to use LG Bridge in Help menu after installing and opening the program.
- Supported features may vary depending on the device.
- The LG unified USB driver is a program required to connect an LG mobile phone to a PC. It is automatically installed when installing LG Bridge.

Features of LG Bridge

- Manage contents from your phone on PC via Wi-Fi or mobile data.
- Back up and restore the data of your mobile device via USB.
- Update software of a mobile device on your PC via USB.

To download the LG Bridge software

- 1 Go to www.lg.com.
- 2 Tap the Search button and enter the model name to search for the model.
- 3 Select the model information and click **GO**.
- 4 Scroll down, select the **PC SYNC** tab > **Windows** or **Mac OS** > **DOWNLOAD** to download LG Bridge.

LG AirDrive



Allows you to connect to PC to manage your phone. Set up LG Bridge from LG Electronics website on a PC before use. When you sign in to the same LG Account on your phone and PC, you can use the LG AirDrive function.

- 1 Log in to the same LG account on a mobile devices and a PC.
- 2 On the **Settings** screen, tap **Networks** tab > **Share & connect** > **LG AirDrive**.
- 3 Run the LG Bridge application on your PC and select **LG AirDrive**.

SmartShare

SmartShare allows you to share multimedia content using Gallery and Music Apps.

Using SmartShare

- 1 While viewing the content you want to share, tap  > **SmartShare** or .
- 2 Tap the device you want to share from the list.
 - If the device is not displayed on the list, make sure that Wi-Fi, Wi-Fi Direct, or Bluetooth is turned on. Then tap **RESCAN**.

Enjoying content from nearby devices on your phone

- 1 To connect nearby devices to your device, tap the **Nearby devices** option on the **Gallery** and **Music** apps.
 - Make sure that your device and nearby devices are connected to the same Wi-Fi network and that the DLNA service on the nearby device is turned on.
- 2 Tap the device you wish to connect to.
If the device is not listed, tap **Search nearby devices**.
- 3 After a connection is established, you can enjoy the content on your device.

Apps

Installing or uninstalling apps

Play Store allows you to browse and search for free and paid applications.

To open the Play Store app



Tap  >  > .

To open a screen with details about an app

At any time while browsing in Play Store, tap an app to open its details screen.

The App details screen includes a description, ratings, comments, and related information about the app. From this screen, you can download, install, uninstall, rate the app, and more.





To uninstall applications

- 1 Tap  >  >  > **General** tab > **Apps**.
- 2 Once all applications appear, scroll to and select the application you want to uninstall.
- 3 Tap **Uninstall**.

Calls

You can enjoy clear calling across the region.



Making a call

- 1 Tap  > .
- 2 Enter the number using the dialer. To delete a digit, tap .
- 3 After entering the desired number, tap  to place the call.
- 4 To end the call, tap .



NOTE

- To enter "+" to make international calls, touch and hold .

Calling your contacts

- 1 Tap  > .
- 2 Scroll through the contact list. You can also enter the contact's name in the Search field or scroll along the alphabet letters on the right edge of the screen.
- 3 In the list that is displayed, tap the contact you want to call.





Answering and rejecting a call

- Swipe  in any direction to answer an incoming call.
- Swipe  in any direction to decline an incoming call.

NOTE

- Swipe  if you want to decline a call and send a message to the caller.



Making a second call

- 1 During your first call, tap  > **Add call** and enter the number.
- 2 Tap .
- 3 Both calls are displayed on the call screen. Your initial call is locked and put on hold.
- 4 Tap the displayed number to toggle between calls. Or tap  to start a conference call.
- 5 To end all calls, tap .

NOTE

- You are charged for each call you make.

Viewing your call logs



- 1 Tap  >  > **Call logs** tab.
- 2 View a list of all dialed, received and missed calls.

NOTE

- Tap any call log entry to view the date, time and duration of the call.
- Tap  > **Delete all** to delete all of the recorded items.

Change your call settings



You can configure phone call settings, such as call forwarding, as well as other special features offered by your carrier.

- 1 Tap  > .
- 2 Tap  > **Call settings** and configure the desired options.



Contacts

You can add contacts on your phone and synchronise them with the contacts in your Google Account or other accounts that support syncing contacts.

Searching for a contact

- 1 Tap  > .
- 2 Tap **Search contacts** and enter the contact name using the keyboard. Matches are displayed as you begin to type.



Adding a new contact

- 1 Tap  > .
- 2 Enter the new contact's number.
- 3 Tap  > **Add to Contacts** > **New contact**.
- 4 If you want to add a picture to the new contact, tap the image icon. Choose **Take photo** or **Select from Gallery**.
- 5 Enter the desired information for the contact.
- 6 Tap **SAVE**.



Favourites contacts

You can classify frequently called contacts as favourites.



Adding a contact to your favourites

- 1 Tap  > .
- 2 Tap a contact to view its details.
- 3 Tap the star at the top right of the screen. The star turns yellow.

Removing a contact from your favourites list

- 1 Tap  >  > **Favourites** tab.
- 2 Choose a contact to view its details.
- 3 Tap the yellow star at the top right of the screen. The star turns a dark colour and the contact is removed from your favourites.

Creating a group

- 1 Tap  >  > **Groups** tab.
- 2 Tap  > **New group**.
- 3 Enter a name for the new group. You can also set a distinct ringtone for the newly created group.
- 4 Tap **Add members** to add contacts to the group and tap **ADD**.
- 5 Tap **SAVE** to save the group.

NOTE

- If you delete a group, the contacts assigned to that group will not be lost. They will remain in your contact list.



Messaging

Your phone combines text and multimedia messaging into one intuitive, easy to use menu.

NOTE

- You may be charged for each message you send. Please consult with your service provider.

Sending a message

1 Tap  >  > .

2 Tap , then select one or more entries from your Contacts list.

OR

Enter a contact name or contact number into the **To** field. As you enter the contact name, matching contacts appear. You can tap a suggested recipient and add more than one contact.

3 Tap the text field and start entering your message.

4 Tap  to open the options menu. Choose from any of the available options.

5 Tap  to attach the file that you want to share with message.

6 Tap **Send** to send your message.

Conversation view

Messages exchanged with another party are displayed in chronological order so that you can conveniently see and find your conversations.



Changing your messaging settings

Your phone's messaging settings are predefined to allow you to send messages immediately. You can change the settings based on your preferences.

- Tap  >  >  > **Settings**.

Camera

You can use the camera or camcorder to take and share pictures and videos.







- Tap  >  > .

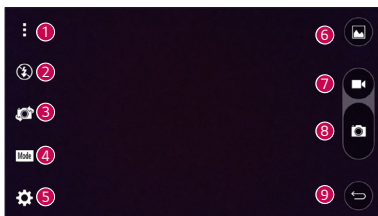

Taking a photo

- 1 Frame your subject on the screen.
- 2 A square around the subject indicates that the camera has focused.
- 3 Tap  to take a photo. Your picture will be automatically saved to the Gallery.

Camera options on the viewfinder



1		Hide/Display Options – Tap to hide/display the camera options on the viewfinder.
2		Allows you to manage the camera's flash.
3		Tap to swap between the rear camera lens and the front camera lens.
4		Allows you to select the shot mode for the picture.
5		Tap this icon to open the camera settings menu.
6		Tap to view the last photo or video you recorded.



7		Tap to start recording.
8		Tap to take a photo.
9		Tap to exit the camera.

NOTE

- Be sure to clean the protective lens cover with a microfiber cloth before taking pictures. A lens cover with smudges from fingers can cause blurry pictures with a "halo" effect.





Using the mode settings



In the camera viewfinder, tap  to show the mode options. Tap each icon to use the following mode settings.

	Allows you to take a panoramic picture.
	Allows you to apply commonly-used settings for your photos and videos.

Using the advanced settings

In the camera viewfinder, tap  to show the advanced options. Tap each icon to adjust the following camera settings.



	Combines photos taken at multiple exposures into one optimal photo to get a better photo in difficult lighting situations.
	Set the ratio of your picture and the quality of video.
	Allows you to take pictures with voice commands. When on, you just say " Cheese ", " Smile ", " LG ", etc. to take a picture.
	Set your camera's timer. This is ideal if you want to be a part of the picture or video.
	Allows you to take better pictures and record better videos by displaying a grid line for help with alignment.

	<p>Set the storage location for your pictures and videos. Choose from IN (internal memory) and SD (memory card). This menu appears only when the SD card is inserted.</p>
	<p>Allows you to learn how a function works. This icon will provide you with a help guide.</p>

Interval shot



You can take Interval shots from the Auto mode using the front camera lens. Touch and hold  to automatically take 4 selfies in a row.

Burst shot

You can take Burst shots from the Auto camera mode using the rear camera lens. Touch and hold  to take a barrage of photos in a row until the Capture button is released. The viewfinder displays the number of shots taken. When viewing Burst shots in the Gallery, tap  to display each shot in sequence (similar to a viewing flipbook).

Gesture view

After taking a photo with the front camera lens, you can automatically check the captured photo with this gesture.

- 1 Tap  >  > .
- 2 Take a picture with the front camera.
- 3 After taking the picture, bring the phone close to your face. The captured photo will be displayed.

NOTE

- Depends on the speed and angle of the gesture, this feature may not work properly.
- When the angle is changed after Quick preview, it will go back to the camera mode. You should go to Gallery to view the picture again.

Multi-point Auto Focus

When you take a picture, the Multi-point Auto Focus (AF) function operates automatically and will allow you to see a clear image.

4X Zooming







When using the rear camera lens, you can zoom in or out to 4x.

NOTE





- Use a steady hand. This feature does not work with some functions. Objects may be overlapped when taking a picture of fast-moving subjects.

Once you have taken a photo



Tap the image thumbnail on the screen to view the last photo you took.

	Tap to edit the photo.
	Tap to take another photo immediately.
	Tap to open the available sharing options.
	Tap to delete the photo.
	Tap to access additional options.
	Tap to add the photo to your favourites.

Recording a video

- 1 Tap  >  > .
- 2 Frame your subject on the screen.
- 3 Tap  to start recording the video.
- 4 The length of the recording is displayed on the top of the screen.

NOTE





- Tap  to take pictures while recording video.
- 5 Tap  to pause recording video. You can resume recording again by tapping .

OR

Tap  to stop recording. Your video will be automatically saved to the Gallery.



After recording a video

Tap the video thumbnail on the screen to view the last video you recorded.

	Tap to record another video immediately.
	Tap to open the available sharing options (such as Messaging or Bluetooth) to share.
	Tap to delete the video.
	Tap to access additional options.
	Tap to add the video to your favourites

Gallery

The Gallery application presents the pictures and videos in your storage, including those you've taken with the Camera application and those you downloaded from the web or other locations.

- 1 Tap  >  > .
- 2 Tap an album to open it and view its contents. (The pictures and videos in the album are displayed in chronological order.)
- 3 Tap a picture in an album to view it.

NOTE

- Depending on the software installed, some file formats may not be supported.
- Some files may not play properly due to their encoding.

Viewing pictures

The Gallery displays your pictures in folders. When an application, such as E-mail, saves a picture, the download folder is automatically created to contain the picture. Likewise, capturing a screenshot automatically creates the Screenshots folder.

Pictures are displayed by the date they were created. Select a picture to view it full screen. Scroll left or right to view the next or previous image.

Editing photos

While viewing a photo, tap .

Setting wallpaper

While viewing a photo, tap  > **Set image as** to set the image as wallpaper or assign it to a contact.

NOTE

- Depending on the software installed, some file formats may not be supported.
- If the file size exceeds the available memory, an error can occur when you open files.

Zooming in and out

Use one of the following methods to zoom in on an image:

- Double-tap anywhere to zoom in.
- Spread two fingers apart on any place in the picture zoom in. Pinch in or double-tap the image to zoom out.







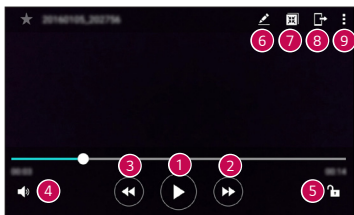

Playing a video

1 Tap  >  > .

2 Select the video you want to watch.

Video options





1		Tap to pause/resume video playback.
2		Touch and hold to fast-forward incrementally. Tap to fast-forward 10 seconds.
3		Touch and hold to rewind incrementally. Tap to rewind 10 seconds.
4		Tap to adjust the video volume.
5		Tap to lock/unlock the screen.
6		Tap to edit the video.
7		Tap to use QSlide for the Video app.
8		Tap to share your video using the SmartShare function.
9		Tap to access additional options.

NOTE

- While playing a video, slide the right side of the screen up or down to adjust the sound.
- While playing a video, slide the left side of the screen up or down to adjust the brightness.
- While playing a video, slide your finger from left to right (or vice versa) to fast-forward and rewind.



Deleting photos/videos

Use one of the following methods:

- While in a folder, tap , select the photos/videos and then tap **DELETE**.
- While viewing a photo, tap .

E-mail

You can use the Email application to read email from providers other than Gmail. The Email application supports the following account types: POP3, IMAP, Microsoft Exchange (for Enterprise users) and other accounts.

- Tap  >  > .

Adding an account

The first time you open the Email application, a setup wizard opens to help you add an email account. You can also add your email account using the **Settings** app.



- Tap  > **Settings** > .

Working with account folders

- Tap  > **Show all folders**.

Each account has Inbox, VIP, Sent, Drafts and Show all folders. Depending on the features supported by your account's service provider, you may have additional folders.



Composing and sending email

- 1 Tap .
- 2 Enter an address for the message's intended recipient. As you enter text, matching addresses will be offered from your contacts. Separate multiple addresses with semicolons.
- 3 Tap the **Cc/Bcc** field to copy or blind copy to other contacts/email addresses.
- 4 Tap the text field and enter your message.
- 5 Longpress the text field to edit selected words.
- 6 Tap  to attach the file you want to send with your message.
- 7 Tap  to send the message.

Changing an email general settings

- Tap  > **Settings** > **General settings**.

Deleting an email account

- Tap  > **Settings** >  > **Remove account** > Select the account to delete > **REMOVE** > **YES**.



Music

Your phone has a music player that lets you play all your favourite tracks.

NOTE









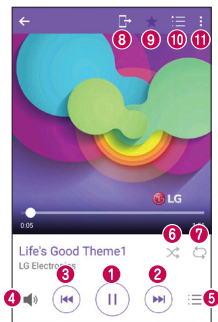

- Depending on the software installed, some file formats may not be supported.
- If the file size exceeds the available memory, an error can occur when you open files.
- Music file copyrights may be protected by international treaties and national copyright laws. Therefore, it may be necessary to obtain permission or a licence to reproduce or copy music. In some countries, national laws prohibit private copying of copyrighted material. Before downloading or copying the file, please check the national laws of the relevant country concerning the use of such material.





Playing a song

- 1 Tap  >  > .
- 2 Tap the **Songs** tab.
- 3 Select the song you want to play.
- 4 The following options are available.

Music player options





1		Tap to pause playback.
		Tap to resume playback.
2		Tap to skip to the next track in the album, playlist or shuffle list. Touch and hold to fast-forward.
3		Tap to restart the current track or skip to the previous track in the album, playlist or shuffle list. Touch and hold to rewind.
4		Tap to adjust the volume.
5		Tap to open the music library.
6		Tap to play the current playlist in shuffle mode (tracks are played in random order).
7		Tap to toggle through repeat all songs, repeat current song and repeat off.
8		Tap to share your music using the SmartShare function.
9		Tap to add the song to your favourites.

		Tap to open the current playlist.
		Tap to access additional options.

Clock

The Clock app gives you access to the Alarms, Timer, World clock and Stopwatch functions. Access these functions by tapping the tabs across the top of the screen or swiping horizontally across the screen.

- Tap  >  > .

Alarms

The Alarms tab allows you to set alarms.

- 1 Tap **Alarms** tab.
- 2 Tap  to add a new alarm.
- 3 Adjust the settings as necessary and tap **SAVE**.

NOTE

- You can also tap an existing alarm to edit it.

Timer

The Timer tab can alert you with an audible signal when a set amount of time has passed.

- 1 Tap **Timer** tab.
- 2 Set the desired time on the timer.
- 3 Tap **Start** to start the timer.
- 4 Tap **Stop** to stop the timer.

World clock

The World clock tab allows you to easily check the current time in other cities around the world.

- 1 Tap **World clock** tab.
- 2 Tap  and select the desired city.



Stopwatch

The Stopwatch tab allows you to use your phone as a stopwatch.

- 1 Tap **Stopwatch** tab.
- 2 Tap **Start** to initiate the stopwatch.
 - Tap **Lap** to record lap times.
- 3 Tap **Stop** to stop stopwatch.

Calculator

The Calculator app allows you to perform mathematical calculations using a standard or scientific calculator.





- 1 Tap  >  > .
- 2 Tap the number buttons to enter numbers.
- 3 For simple calculations, tap the function you want to perform (+, -, x or ÷) followed by =.

NOTE

- For more complex calculations, tap .

Calendar







The Calendar app allows you to track your schedule of events.

- 1 Tap  >  > .
- 2 Tap the date you want to add an event to. Then tap .

Voice Recorder

The Voice Recorder app records audible files for you to use in a variety of ways.

Recording a sound or voice



- 1 Tap  >  > .
- 2 Tap  to begin recording.
- 3 Tap  to end the recording.
- 4 Tap  to listen to the recording.

NOTE

- Tap  to access your recordings. You can listen to your saved recordings.



Downloads

Use this application to see what files have been downloaded through the applications.

- Tap  >  > .

FM Radio

Your phone has a built-in FM Radio so you can tune in to your favourite stations and listen on the go.

- Tap  >  > .

NOTE

- You must plug in your earphones in order to use them as an antenna.

LG Backup

About backing up and restoring device data

It is recommended that you regularly create and save a backup file on the internal storage, especially before updating any software. Maintaining a current backup file in storage memory may allow you to recover device data if your device is lost, stolen, or corrupted by an unforeseen issue.

This LG Backup application is supported between LG smartphones and tablets, other software or operating system versions. As a result, when you buy the new LG smartphones and tablets, you can backup the current device data to your new device.

If you have the LG Backup application preloaded on your smartphones and tablets, you can backup and restore most of your data, including downloaded and pre-installed applications, bookmarks, calendar entries, contacts, home screen settings, and system settings.

WARNING

- To protect against an unexpected power off during backup or restore operations, due to insufficient battery power, you should always keep your battery fully charged.

NOTE

- All files that are stored on your device are deleted before the backup file is restored. Make sure to copy the backup file to another location.
- Please note that your device data will be overwritten with the content of your backup.

To backup your device data

1 Tap  >  > .

2 Select the desired options.

Google apps

Google provides entertainment, social network, and business apps. You may require a Google account to access some apps.

To view more app information, access each app's help menu.

NOTE

- Some apps may not be available depending on the region or service provider.

Google

Search quickly for items on the Internet or your device.

Chrome

Search for information and browse webpages.

Gmail

Send or receive emails via the Google Mail service.

Maps

Find your location on the map, search for locations, and view location information for various places.

YouTube

Watch or create videos and share them with others.

Drive

Store your content on the cloud, access it from anywhere, and share it with others.

Play Music

Discover, listen to, and share music on your device.

Play Movies & TV

Watch videos stored on your device and download various content to watch from the Play Store.

Hangouts

Chat with your friends individually or in groups and use images, emoticons, and video calls while you are chatting.

Photos

Manage photos, albums, and videos that you have saved on the device and uploaded to Google+.

Docs

Create documents or edit documents created online or from another device. Share and edit documents together with others.

Sheets

Create spreadsheets or edit spreadsheets created online or from another device. Share and edit spreadsheets together with others.

Slides

Create presentation material or edit presentation material created online or from another device. Share and edit presentation material together with others.

Voice Search

Search quickly for items by saying a keyword or phrase.

A decorative graphic consisting of several groups of horizontal white lines of varying lengths, arranged in a descending staircase pattern from the top left towards the bottom right. The background is a solid, vibrant red color.

Settings



Access the Settings menu

The Settings app allows you to customize and personalize your phone.

Opening the settings app

- Tap  > touch and hold  > **System settings**.

OR

- Tap  >  > .

Viewing settings

Tap  to switch the view mode.

- **List view** – Scroll up and down through the list.
- **Tab view** – Swipe left and right or tap the tab you want.

NOTE

- The instructions to perform tasks in this guide are based on the default view setting.

Networks Settings

Wi-Fi

You can use high-speed Internet access while within the coverage of the wireless access point (AP).

On the **Settings** screen, tap **Networks** tab > **Wi-Fi**.

- 1 Tap  to turn Wi-Fi on and start scanning for available Wi-Fi networks.
- 2 Tap a network to connect to it.
 - If the network is secured with a lock icon, you will need to enter a security key or password.
- 3 The status bar displays icons that indicate Wi-Fi status.

NOTE

- If you are out of the Wi-Fi zone or have set Wi-Fi to Off, the device may automatically connect to the Web using mobile data, which may incur data charges.

Wi-Fi Direct

Wi-Fi Direct provides a direct connection between Wi-Fi enabled devices without requiring an access point.

- Tap  > **Advanced Wi-Fi** > **Wi-Fi Direct**.

NOTE

- When in this menu, your device is visible to other visible Wi-Fi Direct devices nearby.

Bluetooth

Bluetooth is a short-range communications technology that allows you to connect wirelessly to a number of Bluetooth devices, such as headsets and hands-free car kits, and Bluetooth-enabled handhelds, computers, printers, and wireless devices.

NOTE

- LG is not responsible for the loss, interception or misuse of data sent or received via the Bluetooth feature.
- Always make sure that you share and receive data with devices that are trusted and properly secured.
- If there are obstacles between the devices, the operating distance may be reduced.
- Some devices, especially those that are not tested or approved by Bluetooth SIG, may be incompatible with your device.

Pairing your phone with another Bluetooth device

- 1 On the **Settings** screen, tap **Networks** tab > **Bluetooth**.
- 2 Tap  to turn Bluetooth on and start scanning for available Bluetooth devices.
 - If you want to detect the visible devices in range additionally, tap **SEARCH**.
- 3 Choose the device you want to pair with from the list. Once the pairing is successful, your phone connects to the other device.

NOTE

- Pairing between two Bluetooth devices is a one-time process. Once a pairing has been created, the devices will continue to recognise their partnership and exchange information.
- Please consult documentation included with Bluetooth device for information on pairing mode and passcode (typically 0 0 0 0 – four zeroes).

Sending data via Bluetooth

- 1 Select a file or item such as a contact or media file.
- 2 Select the option for sending data via Bluetooth.
- 3 Search for and pair with a Bluetooth-enabled device.

NOTE

- Due to different specifications and features of other Bluetooth-compatible devices, display and operations may be different, and functions such as transfer or exchange may not be possible with all Bluetooth compatible devices.

Receiving data via Bluetooth

- 1 On the **Settings** screen, tap **Networks** tab > **Bluetooth**.
- 2 Tap  to turn Bluetooth on.
- 3 You will receive a request to accept a pairing attempt from the sending device. Be sure to select **ACCEPT**.

Mobile data

Displays the data usage and mobile data usage limit.

- Tap  to toggle your mobile data connection On or Off. This allows you to manage your mobile data usage. You can use a Wi-Fi network connection for data instead.

Call

Allows you to configure various call settings.

On the **Settings** screen, tap **Networks** tab > **Call**.

- **Voicemail** – Allows you to select your carrier's voicemail service.
- **Fixed dialing numbers** – Allows you to manage and compile a list of numbers that can be called from your phone. You need your PIN2, which is available from your operator. If activated, only numbers in the fixed dial list can be called from your phone.
- **Incoming voice call pop-up** – Displays a pop-up for an incoming call when an app is in use.
- **Call reject** – Allows you to set the call decline function.
- **Decline with message** – When you want to decline a call, you can send a quick message using this function. This is useful if you need to decline a call during a meeting.
- **Call forwarding** – Allows you to choose when to forward calls.
- **Auto answer** – Set the time before a connected hands-free device automatically answers an incoming call.
- **Connection vibration** – Vibrates your phone when the other party answers the call.
- **Save unknown numbers** – Allows you to add unknown numbers to contacts after a call.
- **Power key ends call** – Allows you to use the Power key to end calls.
- **Silence incoming calls** – Enable to allow you to flip the device to silence incoming calls.
- **Call barring** – Locks incoming, outgoing or international calls.
- **Call duration** – Allows you to view the call duration for various types of calls.
- **Additional settings** – Allows you to change the following settings such as **Caller ID** or **Call waiting**, etc.

SmartShare Beam

SmartShare Beam lets you send and receive files between LG phones or tablets quickly.

Receiving data via SmartShare Beam

- 1 On the **Settings** screen, tap **Networks** tab > **Share & connect** > **SmartShare Beam**.
- 2 Tap  to turn SmartShare Beam on. Wi-Fi will be turned on automatically on your phone and it's ready to receive files.

Sending data via SmartShare Beam

- 1 Select a file or item such as a media file.
- 2 Select the option for sending data via SmartShare Beam.
- 3 Choose the device you want to pair with from the list.

Media server

Allows you to share the phone's multimedia content with nearby DLNA-compatible devices.

On the **Settings** screen, tap **Networks** tab > **Share & connect** > **Media server**

- Enable **Content sharing** option to allow nearby devices to access your content.

LG AirDrive

On the **Settings** screen, tap **Networks** tab > **Share & connect** > **LG AirDrive**.

If you need more information, please refer to **LG Bridge** in **Basics**.

Printing

Allows you to print the content of certain screens (such as web pages displayed in Chrome) to a printer connected to the same Wi-Fi network as your Android device.

On the **Settings** screen, tap **Networks** tab > **Share & connect** > **Printing**.

USB tethering

Allows you to share the internet connection with your computer via a USB cable.

- 1 Connect your phone to your PC with a USB cable.
- 2 On the **Settings** screen, tap **Networks** tab > **Tethering**.
- 3 Tap  to turn USB tethering on.

Wi-Fi hotspot

You can also use your phone to provide a mobile broadband connection. Create a hotspot and share your connection.

On the **Settings** screen, tap **Networks** tab > **Tethering**

- 1 Tap  to turn Wi-Fi hotspot on.
- 2 Tap Set up Wi-Fi hotspot to change the SSID, security type, password, and other hotspot options.

Bluetooth tethering

Allows you to connect to other devices via Bluetooth.

- On the **Settings** screen, tap **Networks** tab > **Tethering**.
- Tap  to turn Bluetooth tethering on to share your connection via Bluetooth tethering.

Airplane mode

Allows you to use many of your phone's features, such as games, and music, when you are in an area where making or receiving calls or data use is prohibited. When you set your phone to Airplane Mode, it cannot send or receive any calls or access online data.

On the **Settings** screen, tap **Networks** tab > **More** > **Airplane mode**.

Mobile networks

This menu allows you to configure various mobile network settings such as **Mobile data**, **Data roaming**, etc.

On the **Settings** screen, tap **Networks** tab > **More** > **Mobile networks**.

VPN

From your phone, you can add, set up, and manage virtual private networks (VPNs) that allow you to connect and access resources inside a secured local network, such as your corporate network.

On the **Settings** screen, tap **Networks** tab > **More** > **VPN**.

Sound & notification settings

Allows you to change settings for various sounds on the device.

On the **Settings** screen, tap **Sound & notification** tab.

- **Sound profile** – Allows you to set your phone's sound profile.
- **Volume** – Adjust the phone's volume settings to suit your needs and environment.
- **Ringtone** – Allows you to set the ringtones for calls. You can also add and delete ringtones.
- **Ringtone ID** – Allows you to compose ringtones based on phone number of incoming call.
- **Sound with vibration** – Enable to set the phone to vibrate in addition to the ringtone when you receive calls.
- **Vibration type** – Allows you to choose the type of vibration.
- **Do not disturb** – Allows you to set a schedule when to prevent interruptions from notifications. You can set to allow certain features to interrupt when Priority only is set.
- **Lock screen** – Allows you to choose if you want to show or hide notifications on the lock screen.
- **Apps** – Allows you to set notifications for individual apps including preventing them from displaying notifications and setting priority.
- **Notification LED** - Indicate device status via LED.

More settings

Allows you to set other sound & notification settings.

On the **Settings** screen, tap **Sound & notification** tab > **More**.

- **Notification sound** – Allows you to set the notification sound. You can also add and delete notification sounds.
- **Vibrate on tap** – Enable to vibrate when tapping the Home touch buttons and during other UI interactions.
- **Sound effects** – This menu lets you select whether you hear tones when tapping numbers on the dial pad, selecting on-screen options, and more.
- **Message/call voice notifications** – Allows your device to read out incoming calls and message events automatically.

Display settings

Home screen

Allows you to set your home screen settings.

On the **Settings** screen, tap **Display** tab > **Home screen**.

- **Select Home** – Select the desired Home theme.
- **Theme** – Sets the screen theme for your device. You can download new themes from LG SmartWorld.
- **Wallpaper** – Sets the wallpaper to use on your Home screen.
- **Screen swipe effect** – Choose the desired type of effect to display when you swipe from one Home screen canvas to the next.
- **Allow Home screen looping** – Enable to allow continuous Home screen scrolling (loop back to first screen after last screen).
- **Help** – Displays help information for the Home screen.

Lock screen

Allows you to set your lock screen settings.

On the **Settings** screen, tap **Display** tab > **Lock screen**.

- **Select screen lock** – Allows you to set a screen lock type to secure your phone.
- **Smart Lock** – Sets to keep your phone unlocked with trusted device or a place. If you need more information, please refer to **Smart Lock** section in **Locking and unlocking the device**.
- **Screen swipe effect** – Sets the effect used when swiping the lock screen.
- **Wallpaper** – Select the wallpaper to display for your lock screen.
- **Shortcuts** – Allows you to choose the shortcuts available on the lock screen.
- **Contact info for lost phone** – Allows you to display the owner information on the lock screen in case the phone is lost.
- **Lock timer** – Allows you to set the amount of time before the screen automatically locks after the screen has timed-out.
- **Power key instantly locks** – Checkmark to instantly lock the screen when the Power/Lock Key is pressed. This setting overrides the lock timer setting.

Home touch buttons

Set the Home touch buttons displayed at the bottom of all screens. Set which buttons are displayed, their position on the bar and what they look like.

On the **Settings** screen, tap **Display** tab > **Home touch buttons**.

More display settings

Allows you to set other display settings.

On the **Settings** screen, tap **Display** tab.

- **Font type** – Select the desired font type.
- **Font size** – Select the desired font size.
- **Brightness** – Adjust the screen brightness by using the slider.
- **Auto-rotate screen** – Set to switch orientation automatically when you rotate the phone.
- **Screen timeout** – Set the time delay before the screen automatically turns off.
- **Daydream** – Select the screen saver to be displayed when the phone is sleeping while docked and/or charging.
- **Motion sensor calibration** – Allows you to improve the accuracy of the tilt and speed of the sensor.

General settings

Language & keyboard

Allows you to change the text input settings.

Select the language for the text on your phone and for configuring the on-screen keyboard, including words that you've added to its dictionary.

On the **Settings** screen, tap **General** tab > **Language & keyboard**.

- **Language** – Choose a language to use on your phone.
- **Current keyboard** – Allows you to select the default keyboard type.
- **LG Keyboard** – Change the LG Keyboard settings.
- **Google voice typing** – Enable to select Google voice typing to enter data. Tap the Settings icon to change the Google voice settings.
- **Text-to-speech output** – Tap to set the preferred engine or general settings for text-to-speech output.
- **Pointer speed** – Adjust the pointer speed.

- **Reverse buttons** – Reverse the mouse buttons to use primary button on right.

Location

Turn on location service, your phone determines your approximate location using Wi-Fi and mobile networks. When you select this option, you're asked whether you consent to allowing Google to use your location when providing these services.

On the **Settings** screen, tap **General** tab > **Location**.

- **Mode** – Sets the how your current location information is determined.
- **Camera** – Enable to tag photos or videos with their locations.
- **Google Location History** – Allows you to choose your location information settings as accessed by Google and its products.

Accounts & sync

Use this menu to add, remove, and manage your Google and other supported accounts. You also use these settings to control how and whether all applications send, receive, and sync data on their own schedules and whether all applications can synchronize user data automatically.

Gmail™, Calendar, and other applications may also have their own settings to control how they synchronize data; see the sections on those applications for details.

On the **Settings** screen, tap **General** tab > **Accounts & sync**.

- **Auto-sync data** – Enable this option to automatically sync all accounts you've added on your phone.
- **ACCOUNTS** – Displays all of your added accounts. Tap one to view and/ or manage it.
- **ADD ACCOUNT** – Tap to add new account.

Cloud

Allows you to add a cloud account to quickly and easily use a cloud service.

On the **Settings** screen, tap **General** tab > **Cloud**.

Accessibility

Use the Accessibility settings to configure accessibility plug-ins you have installed on your phone.

On the **Settings** screen, tap **General** tab > **Accessibility**.

- **Vision** – Sets options for people with impaired sight.
 - **TalkBack** – Allows you to set up the TalkBack function which assists people with impaired vision by providing verbal feedback.
 - **Message/call voice notifications** – Enable to allows you to hear automatic spoken alerts for incoming calls and messages.
 - **Screen shade** – Enable to set the screen to a darker contrast.
 - **Font size** – Sets the font size.
 - **Touch zoom** – Allows you to zoom in and out by triple-tapping the screen.
 - **Screen colour inversion** – Enable to invert the colours of the screen and content.
 - **Screen colour adjustment** – Allows you to adjust the colours of screen and content.
 - **Screen colour filter** – Allows you to change the colours of screen and content.
 - **Power key ends call** – Enable so that you can end voice calls by pressing the Power/Lock Key.
- **Hearing** – Sets options for people with impaired hearing.
 - **Captions** – Allows you to customise caption settings for those with hearing impairments.
 - **Notification LED** – Allows you to activate the LED light for incoming calls and notifications.
 - **Flash alerts** – Enable to set the flash to blink for incoming calls and notifications.
 - **Turn off all sounds** – Enable to turn off all device sounds.
 - **Audio type** – Sets the audio type.
 - **Sound balance** – Sets the audio route. Move the slider on the slide bar to set it.

- **Motor & cognition** – Sets options for people with impaired motor skills.
 - **Touch feedback time** – Sets the touch feedback time.
 - **Touch assistant** – Show a touch board with easy access to common actions.
 - **Screen timeout** – Sets the amount of time before the backlight turns off automatically.
 - **Touch control areas** – Allows you to select an area of the screen to limit touch activation to just that area of the screen.
- **Accessibility features shortcut** – Allow you to access selected features quickly when triple-tapping the Home button.
- **Auto-rotate screen** – Enable to allow the phone to rotate the screen depending on the physical phone orientation (portrait or landscape).
- **Switch Access** – Allows you to interact with your device using one or more switches that work like keyboard keys. This menu can be helpful for users with mobility limitations that prevent them from interacting directly with the your device.

Shortcut key

Get quick access to apps by pressing the **Volume Keys** twice when the screen is off or locked.

On the **Settings** screen, tap **General** tab > **Shortcut key**.

- Press the **Volume Up Key** twice to open the Capture+ app.
- Press the **Volume Down Key** twice to launch the Camera app.

Google

You can use Google settings to manage your Google apps and account settings.

On the **Settings** screen, tap **General** tab > **Google**.

Security

Use this menu to configure how to help secure your phone and its data.

On the **Settings** screen, tap **General** tab > **Security**.

- **Content lock** – Select lock types to lock memos for QuickMemo+.
- **Encrypt phone** – Allows you to encrypt data on the phone for security. If lock screen has a secure screen lock, you will be required to enter your password of the screen lock type to decrypt your phone each time you power it on.
- **Encrypt SD card storage** – Encrypt SD card storage and keep data unavailable for other devices.
- **Set up SIM card lock** – Sets the PIN to lock your SIM card and allows you to change the PIN.
- **Password typing visible** – Enable to briefly show each character of passwords as you enter them so that you can see what you enter.
- **Phone administrators** – View or deactivate phone administrators.
- **Unknown sources** – Allow installation of non-Play Store applications.
- **Verify apps** – Disallow or warn before installation of apps that may cause harm.
- **Storage type** – Displays the current storage type.
- **Certificate management** – Allows you to manage your security certificates.
- **Trust agents** – Select apps to use without unlocking screen.
- **Screen pin** – You can enable your device to only show a certain app's screen using screen pin.
- **Usage access for apps** – Allows you to view usage information of apps on your phone.

Date & time

Set your preferences for how the date and time is displayed.

On the **Settings** screen, tap **General** tab > **Date & time**.

Storage & USB

You can monitor the used and available internal memory in the device.

On the **Settings** screen, tap **General** tab > **Storage & USB**.

- **Internal storage** – View the total storage space and free space in the device's internal storage. View a list of apps in use and the storage capacity for each app.
- **PORTABLE STORAGE** – View the total storage space and free space in the memory card. This option appears only when a memory card is inserted. To unmount the memory card, tap .

Battery & power saving

Displays the current battery status including the percentage of remaining charge and charging state.

On the **Settings** screen, tap **General** tab > **Battery & power saving**.

- **Battery usage** – Displays the battery usage level and battery use details. Tap one of the items to see more detailed information.
- **Battery percentage on status bar** – Checkmark to display the battery level percentage on the status bar next to the Battery icon.
- **Battery saver** – Tap the Battery Saver switch to toggle it on or off. Sets the battery charge percent level that automatically turns on Battery Saver.
- **Help** – Displays help information for the Battery saver feature.

Memory

You can view the average amount of memory usage over a certain period of time and the memory occupied by an app.

1 On the settings screen, tap **General** > **Memory**.

2 Tap  to set a time slot to retrieve data.

Apps

Allows you to view details about the apps installed on your phone, manage their data, and force them to stop.

On the **Settings** screen, tap **General** tab > **Apps**.

Default message app

This menu allows you to choose what messaging app to use as your default messaging app.

On the **Settings** screen, tap **General** tab > **Default message app**.

Backup & reset

Change the settings for managing your settings and data.

On the **Settings** screen, tap **General** tab > **Backup & reset**.

- **LG Backup** – Backs up all information on the device and restores it in the event of data loss or replacement. If you need more information, please refer to **LG Backup** section in **Apps**.
- **Back up my data** – Back up app data, Wi-Fi passwords, and other settings to Google servers.
- **Backup account** – Displays the account that is currently being used to back up information.
- **Automatic restore** – When reinstalling an app, restore backed up settings and data.
- **Network settings reset** – Reset all network settings.
- **Factory data reset** – Reset your settings to the factory default values and delete all your data. If you reset the phone this way, you are prompted to re-enter the same information as when you first started Android.

About phone

View legal information, check phone status and software versions, and perform a software update.

On the **Settings** screen, tap **General** tab > **About phone**.

Regulatory & Safety

For regulatory details, go to **Settings** > **General** tab > **About phone** > **Regulatory & Safety** on your phone.

Appendix

Phone software update

LG Mobile phone software update from the Internet

For more information about using this function, please visit <http://www.lg.com/common/index.jsp> → select your country and language.

This feature allows you to conveniently update the firmware on your phone to a newer version from the Internet without needing to visit a service centre. This feature will only be available if and when LG makes a newer firmware version available for your device.

Because the mobile phone firmware update requires the user's full attention for the duration of the update process, please make sure you check all instructions and notes that appear at each step before proceeding. Please note that removing the USB data cable during the upgrade may seriously damage your mobile phone.

NOTE

- LG reserves the right to make firmware updates available only for selected models at its own discretion and does not guarantee the availability of the newer version of the firmware for all handset models.

LG Mobile Phone software update via Over-the-Air (OTA)

This feature allows you to conveniently update your phone's software to a newer version via OTA, without connecting using a USB data cable. This feature will only be available if and when LG makes a newer firmware version available for your device.

You should first check the software version on your mobile phone:

Settings > **General** tab > **About phone** > **Update Center** > **Software Update** > **Check now for update.**



 **NOTE**

- Your personal data from internal phone storage—including information about your Google account and any other accounts, your system/application data and settings, any downloaded applications and your DRM licence—might be lost in the process of updating your phone's software. Therefore, LG recommends that you backup your personal data before updating your phone's software. LG does not take responsibility for any loss of personal data.
- This feature depends on your network service provider, region and country.

FAQ

This chapter lists some problems you might encounter when using your phone. Some problems require you to call your service provider, but most are easy to fix yourself.

Message	Possible causes	Possible corrective measures
SIM card error	There is no SIM card in the phone or it is inserted incorrectly.	Make sure that the SIM card is correctly inserted.
No network connection/ Dropped network	Signal is weak or you are outside the carrier network.	Move toward a window or into an open area. Check the network operator coverage map.
	Operator applied new services.	Check whether the SIM card is more than 6-12 months old. If so, change your SIM or USIM card at your network provider's nearest branch. Contact your service provider.

Message	Possible causes	Possible corrective measures
Codes do not match	To change a security code, must need to confirm the new code by re-entering it.	If you forget the code, contact your service provider.
	The two codes you entered do not match.	
No applications can be set	Not supported by service provider or registration required.	Contact your service provider.
Downloaded application causes a lot of errors.	Remove the application.	<ol style="list-style-type: none"> 1 Tap  >  > . 2 Tap General tab > Apps. 3 Tap the app > Uninstall.
Calls not available	Dialing error	New network not authorised.
	New SIM card inserted.	Check for new restrictions.
	Pre-paid charge limit reached.	Contact service provider or reset limit with PIN2.
Phone cannot be turned on	On/Off key pressed too briefly.	Press the On/Off key for at least two seconds.
	Battery is not charged.	Charge battery. Check the charging indicator on the display.

Message	Possible causes	Possible corrective measures
Charging error	Battery is not charged.	Charge battery.
	Outside temperature is too hot or cold.	Make sure phone is charging at a normal temperature.
	Contact problem	Check the charger and its connection to the phone.
	No voltage	Plug the charger into a different outlet.
	Charger defective	Replace the charger.
	Wrong charger	Use only original LG accessories.
Number not allowed.	The Fixed dialling number function is on.	Check the Settings menu and turn the function off.
Impossible to receive/ send SMS & photos	Memory full	Delete some data, such as applications or messages from your phone to make more memory available.
Files do not open	Unsupported file format	Check the supported file formats.
The screen does not turn on when I receive a call.	Proximity sensor problem	If you use a protection tape or case, make sure it has not covered the area around the proximity sensor. Make sure that the area around the proximity sensor is clean.
No sound	Vibration mode	Check the settings status in the sound menu to make sure you are not in vibration or silent mode.

Anti-Theft Guide

You can set up your device to prevent other people from using it if it's been reset to factory settings without your permission. For example, if your device is lost, stolen, or wiped, only someone with your Google account or screen lock information can use the device.

All you need to make sure your device is protected is:

- **Set a screen lock:** If your device is lost or stolen but you have a screen lock set, the device can't be erased using the Settings menu unless your screen is unlocked.
- **Add your Google account on your device:** If your device is wiped but you have your Google account on it, the device can't finish the setup process until your Google account information is entered again.

After your device is protected, you'll need to either unlock your screen or enter your Google account password if you need to do a factory reset. This ensures that you or someone you trust is doing the reset.

NOTE

- Do not forget your Google account and password you had added to your device prior to performing a factory reset. If you can't provide the account information during the setup process, you won't be able to use the device at all after performing the factory reset.

More information

Open source software notice information

To obtain the source code under GPL, LGPL, MPL, and other open source licenses, that is contained in this product, please visit <http://opensource.lge.com>.

In addition to the source code, all referred license terms, warranty disclaimers and copyright notices are available for download.

LG Electronics will also provide open source code to you on CD-ROM for a charge covering the cost of performing such distribution (such as the cost of media, shipping, and handling) upon email request to opensource@lge.com. This offer is valid for three (3) years from the date on which you purchased the product.

Trademarks

- Copyright ©2016 LG Electronics, Inc. All rights reserved. LG and the LG logo are registered trademarks of LG Group and its related entities. All other trademarks are the property of their respective owners.
- Google™, Google Maps™, Gmail™, YouTube™, Hangouts™ and Play Store™ are trademarks of Google, Inc.
- Bluetooth® is a registered trademark of Bluetooth SIG, Inc. worldwide.
- Wi-Fi® and the Wi-Fi logo are registered trademarks of the Wi-Fi Alliance.
- All other trademarks and copyrights are the property of their respective owners.



This DivX Certified® device has passed rigorous testing to ensure it plays DivX® video.

To play purchased DivX movies, first register your device at vod.divx.com. Find your registration code in the DivX VOD section of your device setup menu.

DivX Certified® to play DivX® video up to HD 720p, including premium content.

DivX®, DivX Certified® and associated logos are trademarks of DivX, LLC and are used under license.

Declaration of conformity

Hereby, **LG Electronics** declares that this **LG-H650E** product is in compliance with the essential requirements and other relevant provisions of Directive **1999/5/EC**. A copy of the Declaration of Conformity can be found at <http://www.lg.com/global/declaration>

Contact office for compliance of this product

LG Electronics European Shared Service Center B.V.
Krijgsman 1, 1186 DM Amstelveen, The Netherlands

This user manual is protected under international copyright laws. No part of this manual may be reproduced, distributed, translated or transmitted in any form or by any means, electronically or mechanical, including photocopying, recording or storing in any storage or information retrieval system without written permission of LG Electronics. All the logos and product names are used for identification purposes only and may be trademarks or registered trademarks of LG Electronics and/or of their respective owners.



Disposal of your old appliance

- 1 This crossed-out wheeled bin symbol indicates that waste electrical and electronic products (WEEE) should be disposed of separately from the municipal waste stream.
- 2 Old electrical products can contain hazardous substances so correct disposal of your old appliance will help prevent potential negative consequences for the environment and human health. Your old appliance may contain reusable parts that could be used to repair other products, and other valuable materials that can be recycled to conserve limited resources.
- 3 You can take your appliance either to the shop where you purchased the product, or contact your local government waste office for details of your nearest authorised WEEE collection point. For the most up to date information for your country please see www.lg.com/global/recycling



Disposal of waste batteries/accumulators

- 1 This symbol may be combined with chemical symbols for mercury (Hg), cadmium (Cd) or lead (Pb) if the battery contains more than 0.0005% of mercury, 0.002% of cadmium or 0.004% of lead.
- 2 All batteries/accumulators should be disposed separately from the municipal waste stream via designated collection facilities appointed by the government or the local authorities.
- 3 The correct disposal of your old batteries/accumulators will help to prevent potential negative consequences for the environment, animal and human health.
- 4 For more detailed information about disposal of your old batteries/ accumulators, please contact your city office, waste disposal service or the shop where you purchased the product.



Informații generale

<Centrul de informații pentru clienți LG>

+40-31-2283542

* Asigurați-vă că numărul este corect înainte de a apela.

CE0168