

# User's Guide Specification

담당	관리자
Yang HM 09.04.09	KANG KWANG SUK 09.04.09

## 1. Model Description

MODEL	LH70-UC	BRAND	LG	Part No.	MFL58558512 (1004-REV03)
SUFFIX	MEXICO	Product Name	32/37/42/47LH70		

## 2. Printing Specification

1. Trim Size (Format) : 185mm x 260 mm
2. Printing Colors
  - Cover : 1 COLOR (BLACK)
  - Inside : 1 COLOR (BLACK)
3. Stock (Paper)
  - Cover : Coated paper , S/White 150 g/m<sup>2</sup>
  - Inside : Uncoated paper , 백상지 60 g/m<sup>2</sup>
4. Printing Method : Off set
5. Bindery : Perfect bind
6. Language : Spanish (1)
7. Number of pages : 132

NOTES

“This part contain Eco-hazardous substances (Pb, Cd, Hg, Cr6+, PBB, PBDE, etc.) within LG standard level, Details should be followed Eco-SCM management standard[LG(56)-A-2524]. Especially, Part should be followed and controlled the following specification.  
 (1)Eco-hazardous substances test report should be submitted when Part certification test and First Mass Production.  
 (2) Especially, Don't use or contain lead(Pb) and cadmium(Cd) in ink.

## 3. Special Instructions

### (1) Origin Notification

- |                             |                                |                                 |                               |
|-----------------------------|--------------------------------|---------------------------------|-------------------------------|
| * LGEMX : Printed in Mexico | * LGENT : Printed in China     | * LGEMA : Printed in Poland     | * LGETH : Printed in Thailand |
| * LGERS : Printed in Mexico | * LGENP : Printed in China     | * LGEWA : Printed in U.K.       | * LGEVN : Printed in Vietnam  |
| * LGEAZ : Printed in Brazil | * LGEIL : Printed in India     | * LGEEG : Printed in Egypt      |                               |
| * LGESP : Printed in Brazil | * LGEDI : Printed in Indonesia | * LGERA : Printed in Russia     |                               |
| * LGESY : Printed in China  | * LGEIN : Printed in Indonesia | * LGEAK : Printed in Kazakhstan |                               |

## 4. Changes

9				
8				
7				
6				
5				
4				
3	Apr/08/10	YOOK.J.S	S0-84009	Deleted EPA logo & modified URL
2	May/12/09	Yang Hyo-mi	S9-50901	Corrected the DivX audio/video codecs from the S/W request.
1	May./11/09	Yang Hyo-mi	S9-52088	Corrected the Spanish from RS request.
REV. NO.	MM/DD/YY	SIGNATURE	CHANGE NO.	CHANGE CONTENTS

# Pagination sheet

P/NO. [MFL58558512](#)  
Total pages : [132 pages](#)

Front cover

<b>LG(SP)</b>
<b>P/NO.</b>

<b>2</b>	<b>....</b>

<b>....</b>	<b>....</b>

<b>NOTE</b>	<b>NOTE</b>
<b>130</b>	<b>131</b>

Rear cover

<b>LG</b>
-----------



**LG**

Life's Good

# MANUAL DE USUARIO TELEVISOR LCD

Lea atentamente este manual antes de poner en marcha su equipo y guárdelo para futuras consultas.

32LH70  
37LH70  
42LH70  
47LH70

# ADVERTENCIA / PRECAUCIÓN



**ADVERTENCIA / PRECAUCION**

**RIESGO DE CHOQUE ELECTRICO**  
**NO ABRIR**



**PARA REDUCIR EL RIESGO DE DESCARGA ELECTRICA NO RETIRE LA CUBIERTA NI LA PARTE POSTERIOR DE ESTE APARATO.**

---



El símbolo de descarga dentro del triángulo equilátero, señala al usuario la presencia de voltaje peligroso sin aislamiento en el interior del aparato de tal intensidad que podría presentar riesgo de descarga eléctrica.

---



El símbolo de admiración dentro del triángulo equilátero, indica al usuario que el manual que acompaña a este aparato contiene instrucciones referentes a su funcionamiento y mantenimiento.

## ADVERTENCIA/PRECAUCION

**PARA REDUCIR EL RIESGO DE INCENDIO O DESCARGA ELECTRICA, NO EXPONGA EL TELEVISOR A LA LLUVIA O HUMEDAD.**

El funcionamiento esta sujeto a las siguientes dos condiciones: (1) Este dispositivo no causa interferencia (nociva) y (2) Este dispositivo debe aceptar cualquier interferencia recibida, incluyendo interferencias que puedan causar un funcionamiento (del dispositivo).



# ADVERTENCIA

## INSTRUCCIONES DE SEGURIDAD IMPORTANTES

Lea estas instrucciones.

Guarde estas instrucciones.

Tenga en cuenta todas las advertencias.

Siga todas las instrucciones.



- 1 No utilice este producto cerca del agua.



- 2 Límpielo sólo con un paño seco.



- 3 No bloquee las aberturas de ventilación. Instale siguiendo las instrucciones del fabricante.



- 4 No lo coloque cerca de fuentes de calor, como radiadores, rejillas de aire caliente, estufas u otros aparatos (incluidos los amplificadores) que emitan calor.



- 5 Proteja el cable de alimentación para que no lo pisen ni aplasten, especialmente en las clavijas, las tomas y el punto de salida del aparato



- 6 Utilice únicamente acoplamientos y accesorios especificados por el fabricante.



- 7 Utilícelo sólo con el estante fijo o con ruedas, trípode, soporte o mesa especificados por el fabricante o con el accesorio suministrado con el aparato. Si utiliza un carrito, tenga cuidado al moverlo junto con el aparato para evitar lesiones en caso de que éste se caiga.



- 8 Desenchufe este producto en caso de no utilizarlo durante un largo periodo de tiempo. Desenchufe este equipo durante tormentas con aparato eléctrico o si no piensa usarlo durante largos períodos de tiempo.

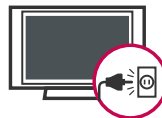

- 9 Sólo el personal calificado puede encargarse del servicio técnico. La asistencia técnica es necesaria si el aparato presenta algún daño, como por ejemplo, si el cable o la clavija de alimentación están dañados, si se derrama líquido o se introducen objetos dentro del aparato, si el aparato ha estado expuesto a la lluvia o humedad, si no opera correctamente o si se ha caído.

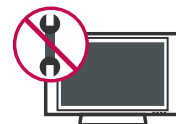

## ADVERTENCIA

- 10** No toque el aparato o la antena durante una tormenta eléctrica.

- 11** Cuando monte el televisor en la pared, asegúrese de no colgar el televisor en cables eléctricos y de señal de la parte trasera.

- 12** No golpee el producto ni permita que le caigan objetos encima ni en la pantalla.

- 13** **PRECAUCIÓN** en cuanto al cable de alimentación: Se recomienda colocar la mayoría de los aparatos en un circuito dedicado. Es decir, un circuito de salida única que alimenta sólo a ese aparato y que no tiene tomas o circuitos adicionales. Compruebe la página de especificaciones de este manual del propietario para estar seguro.

No conecte demasiados electrodomésticos a la misma toma de pared de corriente alterna ya que hacerlo podría suponer riesgo de incendio o choque eléctrico.

No sobrecargue las tomas de pared. Las tomas de pared sobrecargadas, sueltas o dañadas, los alargadores, los cables de alimentación deshilachados o el aislante agrietado de los cables podrían resultar peligrosos. Cualquiera de estas condiciones podría provocar un incendio o una descarga eléctrica. Examine periódicamente el cable de su aparato y si parece dañado o deteriorado, desenchúfelo, deje de usarlo y solicite al centro de servicio técnico autorizado que lo sustituyan por un nuevo equivalente. Proteja el cable de alimentación de daños físicos o mecánicos y evite doblarlo, aplastarlo, pellizcarlo o pisarlo con una puerta o caminar sobre él. Ponga especial atención en los enchufes, tomas de pared y el punto por donde el cable sale del aparato.

No manipule la TV con el cable de alimentación enchufado. No utilice cables de alimentación dañados o mal conectados. Asegúrese de desenchufar el cable de alimentación sujetando el enchufe. No tire del cable de alimentación para desenchufar la TV.



- 14** **ADVERTENCIA** - A fin de reducir el riesgo de incendio o choque eléctrico, no exponga este aparato a la lluvia, humedad u otros líquidos. No toque la TV con las manos mojadas. No instale este producto cerca de objetos inflamables como gasolina o velas, ni exponga la TV al flujo directo de aparatos de aire acondicionado.



- 15** No exponga este aparato a goteos o salpicaduras, ni coloque sobre él objetos que contengan líquidos, como floreros, tazas, etc. (por ejemplo en estantes sobre la unidad).



- 16** **TOMA A TIERRA**

Asegúrese de conectar el cable de toma a tierra para evitar posibles descargas eléctricas. (es decir, que una TV con un enchufe de tres polos, debe conectarse a una toma de pared con tres polos). Si no es posible la puesta a tierra, contacte con un electricista calificado para que instale un interruptor automático independiente. No intente conectar la unidad a tierra mediante cables telefónicos, pararrayos o tuberías de gas.

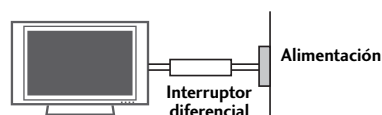

- 17** **DESCONECTAR EL DISPOSITIVO DE LA RED**  
Este dispositivo se desconecta desenchufándolo del cable de red. El enchufe debe con tar con un acceso sin obstáculos.

- 18** Mientras esta unidad esté conectada a un tomacorriente de ca se desconectará de dicha fuente aunque apague la unidad mediante el INTERRUPTOR DE PRENDIDO.

**19 Limpieza**

Antes de iniciar labores de limpieza, desenchufe el cable de alimentación y limpie cuidadosamente la unidad con un paño suave para evitar arañazos superficiales. No rocíe directamente agua vaporizada u otros líquidos sobre la TV para evitar posibles choques eléctricos. No limpie la unidad con productos químicos como alcoholes, disolventes o benceno.

**20 Transporte**

Asegúrese de que el producto esté apagado, desenchufado y que todos los cables hayan sido desconectados. Harán falta dos o más personas para transportar TVs de gran tamaño. No someta el panel frontal de la TV a presiones o esfuerzos excesivos.

**21 Ventilación**

Instale su TV en un lugar que disponga de ventilación apropiada. No la instale en espacios cerrados como, por ejemplo, una estantería. No cubra el producto con paños u otros materiales, como plásticos, mientras esté enchufada. No instale la unidad en lugares con exceso de polvo.

**22** Si percibe olor a quemado o de cualquier otro tipo, o detecta sonidos extraños procedentes de su TV, desenchufe el cable de alimentación y contacte con el servicio técnico autorizado.

**23** No presione en exceso el panel con sus manos u objetos afilados, como tornillos, lápices o bolígrafos, y evite rayarlo.

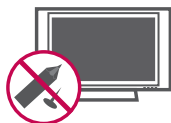

**24** Mantenga el producto lejos de la luz directa del sol.

**25 PARA LA TV DE LCD**

Si siente la TV fría al tocar, puede que haya un pequeño “flicker” cuando se ha encendido. Esto es normal, no hay nada malo con la TV.

Unos pocos defectos de puntos pueden ser visibles en la pantalla, apareciendo en un color rojo, verde o azul. Pero ellos no tienen ningún efecto equivocado para la función del monitor.

Evítese a tocar la pantalla LCD o agarrarla con su(s) dedo(s) por un periodo largo de tiempo. Si lo hace, eso puede provocar una distorsión temporal en la pantalla.

**DISPOSICIÓN****(Sólo lámpara de Hg utilizada en TV LCD)**

Lámpara fluorescente usada en este producto contiene una cantidad mínima de mercurio. No lo disponga este producto con basura normal de la casa. Disposición de este producto debe ser manejado de acuerdo a la autoridad local de su provincia.

# CONTENIDO

<b>ADVERTENCIA / PRECAUCIÓN</b> .....	2
<b>ADVERTENCIA</b> .....	3
<b>FUNCIONES DE ESTE TV</b> .....	8

## PREPARACIÓN

Accesorios .....	9
Información del panel frontal .....	10
Información del panel posterior .....	11
Instrucciones .....	12
Montaje para la pared VESA .....	14
Organizador de cables .....	15
Instalación de un pedestal de escritorio .....	16
Soporte del eslabon giratorio .....	16
Unión del televisor a un escritorio .....	17
Sistema de seguridad Kensington .....	18
Fijación de la TV a la pared para evitar que se caiga cuando esté instalada sobre un soporte tipo pedestal .....	19
Conexión de la Antena o cable .....	20

## CONEXIONES DE EQUIPO EXTERNO

Instalación del HDSTB .....	21
Instalación del DVD .....	24
Instalación del VCR .....	26
Configuración de otra fuente de A/V .....	28
Instalación de la PC .....	29
Conexión USB .....	36
Conexión de salida de Audio .....	37

## VER LA TV / CONTROL DE CANAL

Funciones de los botones del control remoto .....	38
Encendido del TV .....	40
Ajuste del Canal .....	40
Ajuste del volumen .....	40
Configuración Inicial .....	41
Selección y ajuste del menú pantalla .....	42
Quick Menu (menú rápido) .....	43

Búsqueda de canales	
- Escaneo automático (Sintonización automática) ..	44
- Agregar/Eliminar los Canales (Sintonización Manual) .....	45
- Edición de Canal .....	46
Lista de canales .....	47
Configuración de los canales favoritos / Lista de canales favoritos .....	48
INFO. BREVE .....	49
Lista de entradas .....	50
Etiqueta de entrada .....	51
Modo AV .....	52
Manual Simple .....	52
Bloqueo de teclas .....	53
Simplink .....	54

## BLUETOOTH

¿Qué es el sistema Bluetooth? .....	56
Ajuste del Bluetooth .....	57
Ajustar PIN TV .....	58
Auriculares Bluetooth .....	59
Gestión de dispositivos Bluetooth registrados ..	61
Información mi Bluetooth .....	62
Viendo las fotos con el dispositivo Bluetooth ...	63
Escuchar musica con el dispositivo Bluetooth ...	63

## USB

Modoo de entrada .....	64
Lista de fotos .....	65
Lista de música .....	69
Lista de cine .....	72
Código de registro del Divx .....	76
Desactivación .....	77

## CONTROL DE IMAGEN

Tamaño de la Imagen (Aspecto de pantalla) ....	78
Asistente de imagen .....	80
Ajustes de la Imagen Prestablecida (Modo imagen)	82
Control Manual de Imagen- Modo usuario .....	83
Tecnología de Mejora de la Imagen .....	84
Control experto de imagen .....	85
 Ahorro de energía .....	88
Restablecimiento de la imagen .....	89
Indicador de poder .....	90
Modo Demo .....	91

## CONTROL DE SONIDO Y DE IDIOMA

Nivelador Automático de volumen .....	92
Voz Clara II .....	93
Ajuste de sonido preestablecido (Modo de audio)	94
Ajuste de sonido - Modo usuario .....	95
Ajuste de Balance .....	96
Disposición de bocinas de TV .....	97
Reajuste de audio .....	98
Disfrute de la transmisión Estéreo/SAP .....	99
Idioma del audio .....	100
Selección del lenguaje en la pantalla .....	101
Subtítulos	
- Sistemas de texto oculto de programas analógicos	102
- Sistemas de texto oculto de programas digitales	103
- Opciones del texto oculto .....	104

## CONFIGURACIÓN HORARIA

Programacion del reloj	
- Configuración Auto del Reloj .....	105
- Configuración Manual del Reloj .....	106
Ajustes de Encendido / Apagado Automático del temporizador .....	107
Configuración del temporizador de apagado automático .....	108

## CONTROL PATERNO /CLASIFICACIONES

Establecer contraseña y bloqueo del sistema	109
Bloqueo de canales .....	112
Clasificaciones de Películas y TV .....	113
Clasificación Descargable .....	116
Bloqueo de entrada externa .....	117

## APÉNDICE

Lista de verificación de problemas .....	118
Mantenimiento .....	120
Aviso sobre software de código abierto .....	121
Especificaciones del producto .....	122
Códigos de IR .....	123
Configuración de dispositivo externo del control ...	124

## FUNCIONES DE ESTE TV



Este televisor cuenta con las calibraciones concretas necesarias para la certificación profesional por parte de la Imaging Science Foundation. El usuario podrá acceder a los modos "día" y "noche" ISF resultantes a fin de aprovechar al máximo todo lo que su HDTV de LG puede ofrecer.

El modo ISFccc permite realizar calibraciones sofisticadas y detalladas.

La realización de calibraciones detalladas debe ser realizada por un técnico certificado.

Por favor, contacte con su distribuidor local para solicitar la asistencia de un técnico certificado por ISF.



Televisión de alta definición. El sistema de emisión y reproducción de TV digital de alta resolución está compuesto por casi un millón o más de píxeles, pantallas con relación de aspecto 16:9 y audio digital AC3. Un sub-equipo de TV digital, formato HDTV incluye resoluciones de 1 080 entrelazado y 720 progresivo.



SRS<sup>®</sup> es una marca comercial de SRS Labs, Inc. La tecnología TruSurround XT ha sido incorporada bajo licencia de SRS Labs, Inc.



Escucha la televisión conectando altavoces inalámbricos, o disfruta de las fotos de tu móvil en el TV.



HDMI, el logotipo HDMI y el interfaz multimedia de alta definición son marcas comerciales o registradas de HDMI Licensing LLC."



Fabricado bajo licencia de Dolby Laboratories. "Dolby" y el símbolo de la doble-D son marcas comerciales de Dolby Laboratories.



Mejora y amplifica automáticamente el sonido dentro del rango de frecuencia de la voz humana para ayudar a mantener audibles los diálogos ante un aumento del ruido de fondo.



"Certificado de DivX para leer video en DivX de hasta 1 080progresivo HD, incluyendo contenido complementario"

ACERCA DEL VÍDEO EN DIVX: DivX<sup>®</sup> es un formato de vídeo digital creado por DivX, Inc. Este es un dispositivo con certificado oficial DivX que reproduce vídeo en formato DivX. Visite la página [www.divx.com](http://www.divx.com) para obtener más información y herramientas de software para convertir sus archivos en vídeo con formato DivX.

ACERCA DE LOS CONTENIDOS DIVX VIDEO-ON-DEMAND: Este dispositivo DivX Certified<sup>®</sup> debe registrarse a fin de poder reproducir contenidos de tipo DivX Video-on-Demand (VOD). Para generar el código de registro, busque la sección DivX VOD en el menú de configuración del dispositivo. Visite el sitio [vod.divx.com](http://vod.divx.com) con este código para completar el proceso de registro y obtener más información acerca de los contenidos DivX VOD.



### INFORMACIÓN IMPORTANTE PARA EVITAR EL EFECTO "DEGRADACIÓN DE LA IMAGEN POR SOBREEXPOSICIÓN / QUEMADO" EN LA PANTALLA DE SU TELEVISOR

- Al visualizar una imagen fija (Ej.: logotipos, menús de pantalla, videojuegos e imágenes procedentes de computadoras) en el televisor durante un período de tiempo prolongado, dicha imagen puede quedar impresa permanentemente sobre la pantalla. Este fenómeno se conoce como "degradación de la imagen por sobreexposición" o "quemado". Problema que no está cubierto por la garantía del fabricante.
- A fin de evitar la degradación de la imagen por sobreexposición, no permita la visualización de imágenes fijas en su pantalla durante un período de tiempo prolongado (2 horas o más para una pantalla LCD, 1 hora o más para pantallas de plasma).
- El efecto de degradación de imagen por sobreexposición también puede producirse en las zonas de bandas del formato letterbox (apaisado) de su televisor si usa el ajuste de formato de pantalla en 4:3 durante un período de tiempo prolongado.

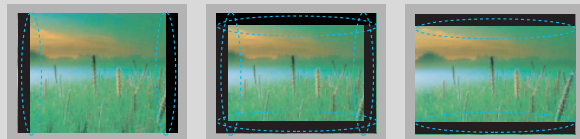

# PREPARACIÓN

## ACCESORIOS

Asegurese de que los siguientes accesorios estén incluidos con su TV. Si algún accesorio no está incluido, favor de contactar al distribuidor del producto en el lugar donde realizó la compra.

Los accesorios que se incluyen pueden ser diferentes a los de las imágenes a continuación.

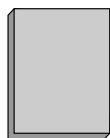

Manual de Usuario

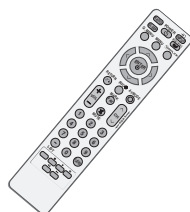

Control Remoto



Baterías



Cable de Alimentación



Paño de limpieza  
(No incluido en todos los modelos)

\* Solo limpie las manchas exteriores con un paño.

\* No limpie con demasiada fuerza para intentar quitar las manchas. Tenga cuidado, ya que si limpia con demasiada fuerza podría rayar o decolorar la superficie.

### Opciones Extras (Adicionales)

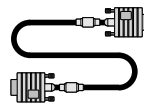

Cable D-sub de 15 terminales

Cuando utilice la conexión VGA (cable D-sub de 15 pins) para la PC, el usuario debe usar cables de interfaz de señal recubiertos (cable D-sub de 15 clavijas) con núcleos de ferrita para mantener el cumplimiento estándar del producto.

### Para 32/37/42/47LH70



Clip sujetador de cables  
(Refiérase a la p.15)



Cubierta de protección  
(Refiérase a la p.13)

(Para 37/42/47LH70)



Cubierta posterior de la base  
(Refiérase a la p.12)

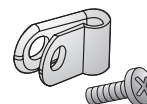

Soporte de protección y el Tornillo para Cable de Alimentación  
(Refiérase a la P.15)

(Para 32LH70)



x 7

M4x20

(Para 37LH70)



x 8

M4x20

(Para 42LH70)



x 3

M4x20



x 4

M4x16

(Para 47LH70)



x 8

M4x16

para la base ensamblada (Refiérase a la p. 12)



Cable USB

(Para 32/37LH70)



Tornillos para fijación vertical  
(Refiérase a la p.17)

(Para 42/47LH70)

Use pernos de 12mm( $\pm 0,5$ ) de longitud en el lateral de montaje del TV.  
(de venta por separado)



Con guía espaciadora

12mm



Sin guía espaciadora

12mm

# PREPARACIÓN

## INFORMACIÓN DEL PANEL FRONTAL

- La imagen puede ser diferente a la de su televisor.

### Para 32/37/42/47LH70

PREPARACIÓN

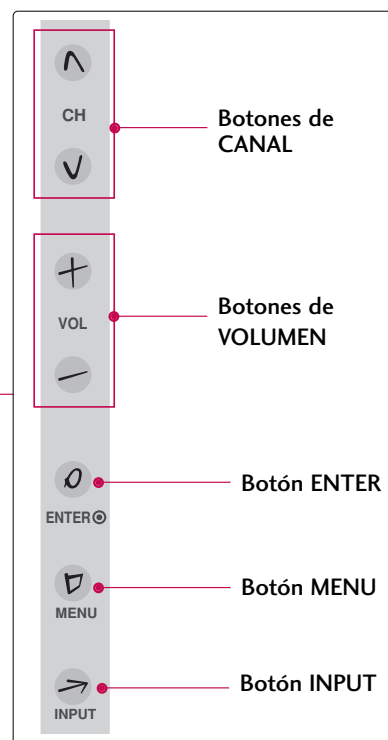
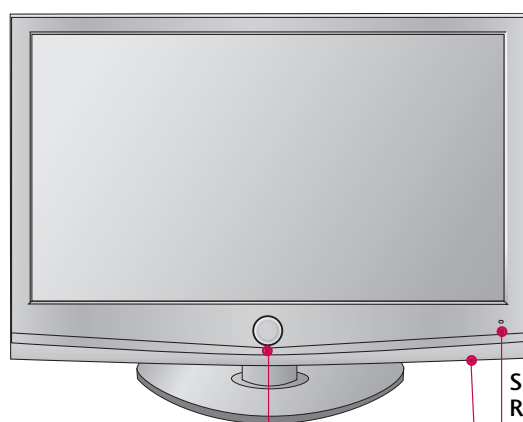

Sensor de Control Remoto,  
Intelligent Sensor  
Ajusta la imagen según las condiciones del entorno.

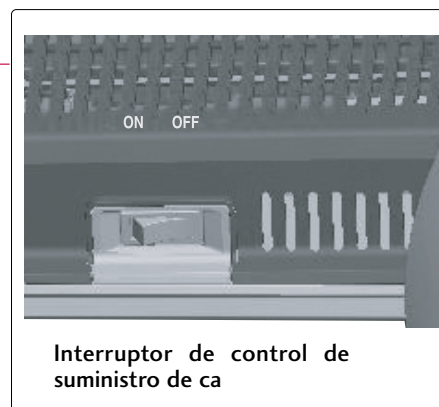
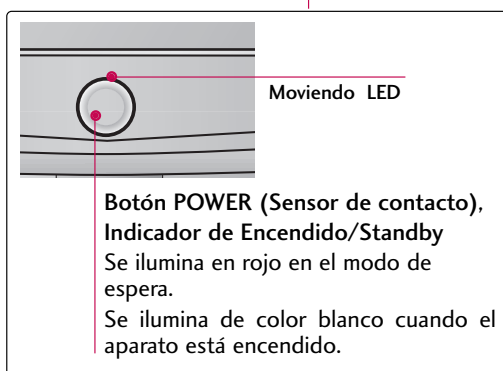



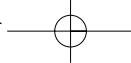

## INFORMACIÓN DEL PANEL POSTERIOR

Para 32/37/42/47LH70

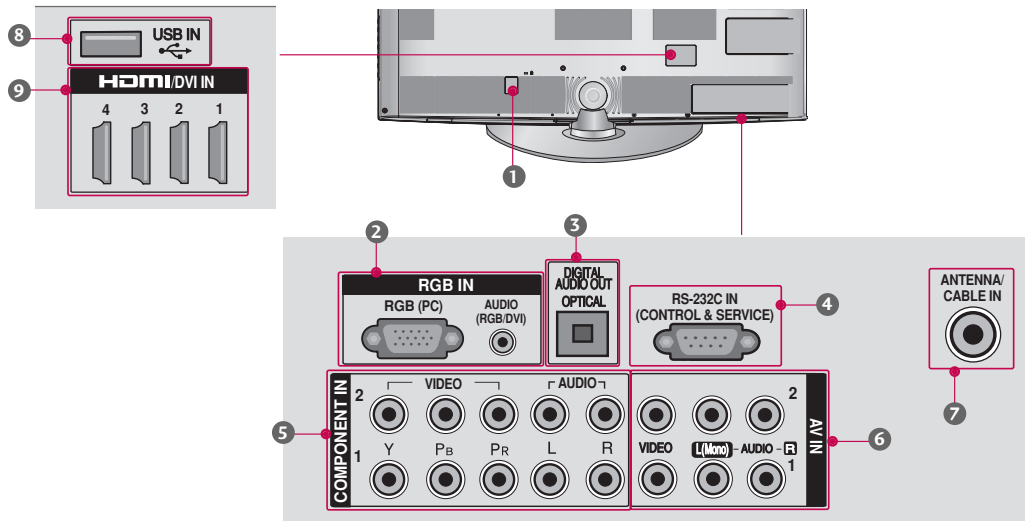

- 1 Socket del Cordón de Alimentación**  
Esta TV funciona con alimentación de corriente alterna (ca)  
Cuidado: Nunca aplique voltaje de corriente continua (cc) a esta TV.
- 2 RGB IN**  
**RGB(PC)**  
Conexión análoga a la PC. Utilice un cable D-sub de 15 pins (cable VGA).  
**AUDIO(RGB/DVI)**  
Enchufe de auriculares 1/8" (0,32 cm) para la entrada de audio análoga de la PC.
- 3 DIGITAL AUDIO OUT OPTICAL**  
Es la salida de audio digital usada con amplificadores y sistemas de teatro en casa.  
Nota: Este puerto no funciona en el modo de espera (standby).
- 4 RS-232C IN (CONTROL & SERVICE) PORT**  
Utilizado por otros fabricantes.
- 5 COMPONENT IN**  
Conexión análoga.  
Compatible con HD.  
Utiliza un cable rojo, verde y azul para video y uno rojo y blanco para audio.
- 6 AV (Audio/Video) IN**  
Conexión análoga compuesta. Compatible solo con una definición de video estándar (480 entrelazado).
- 7 ANTENNA/CABLE IN**  
Conecte las señales de la transmisión a este puerto.  
Conecte los cables de señal a este conector.
- 8 USB IN**  
Utilizado para ver fotos, películas, escuchar MP3.
- 9 HDMI/DVI IN**  
Conexión digital.  
Compatible con video HD y audio digital. No es compatible con 480 entrelazado.  
Acepta video DVI con un adaptador o un cable de HDMI a DVI (no incluido).

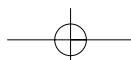

# PREPARACIÓN

## INSTRUCCIONES

PREPARACIÓN

### INSTALACIÓN

- 1 Coloque con cuidado pantalla de la TV sobre una superficie acolchada que la proteja de posibles daños.

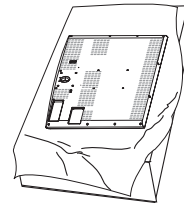

- 2 Monte el **SOPORTE DEL CONJUNTO** en la **BASE DEL SOPORTE** de la TV.

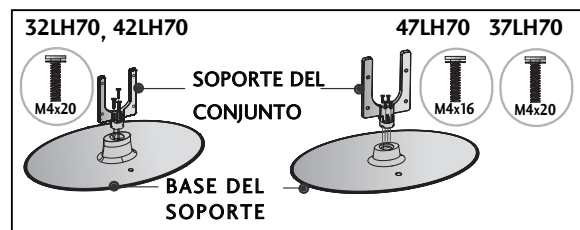

- 3 Monte la TV como se ilustra.

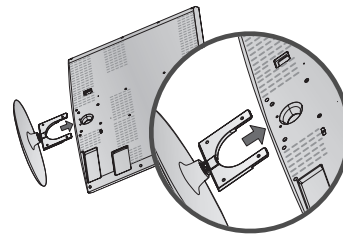

- 4 Ajuste firmemente los 4 pernos en los huecos de la parte posterior de la TV.

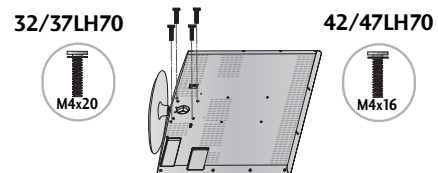

- 5 Instale la **CUBIERTA POSTERIOR DE LA BASE**, como se muestra.

(Para 37/42/47LH70)

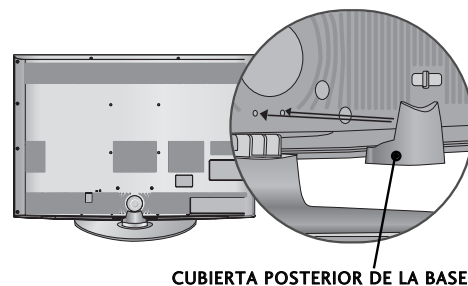

#### ! NOTA

- ▶ Al realizar un montaje de sobremesa, compruebe que los pernos estén apretados correctamente. (De no ser así, el producto podría inclinarse hacia delante tras su instalación). Si, por el contrario, apretara el perno en exceso, podría deformarse por abrasión en el área de apriete del mismo. No sobreapriete los tornillos.

## SEPARACIÓN

- 1 Desmonte la **CUBIERTA POSTERIOR DE LA BASE** de la forma indicada.  
Sujete el mando entre los dedos y tire de él.  
(Para 37/42/47LH70)

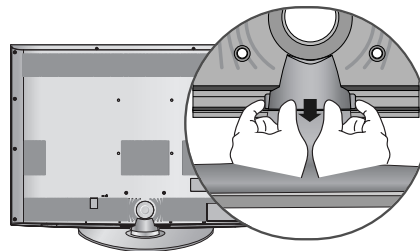

- 2 Coloque con cuidado pantalla de la TV sobre una superficie acolchada que la proteja de posibles daños.

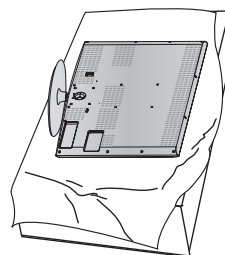

- 3 Afloje los tornillos del televisor.

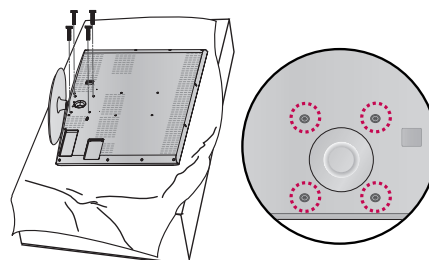

- 4 Separar el soporte del televisor.

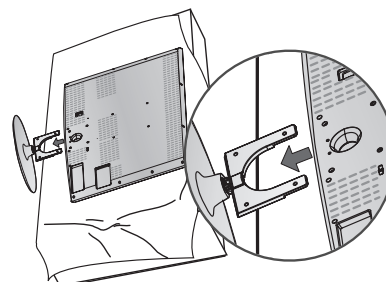

## CUBIERTA DE PROTECCIÓN

Después de retirar el documento de protección de la cobertura de protección, adhiera a la TV como se muestra

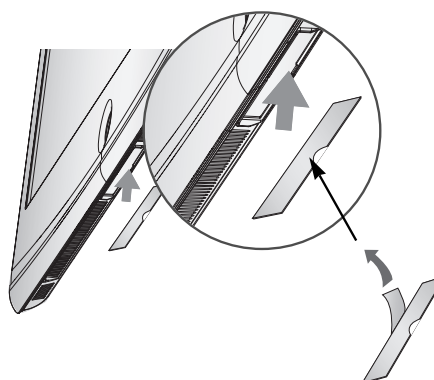

## PREPARACIÓN

### MONTAJE PARA LA PARED VESA

Realice la instalación mural sobre una pared sólida, perpendicular al suelo. Al montar sobre otros materiales de construcción, por favor, póngase en contacto con su instalador más cercano.

En instalaciones del techo o sobre paredes inclinadas, la unidad puede caer y provocar graves daños personales. Le recomendamos que utilice un soporte de montaje de pared de la marca LG, cuando ponga la TV en la pared. LG recomienda que el montaje de pared lo realice un instalador profesional calificado.

Para 32/37/42/47LH70: Conecte primero la alargadera USB al terminal USB IN y, a continuación, cuélguela de la pared.

PREPARACIÓN

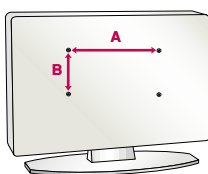

Modelos	VESA (A * B)	Tornillo estándar	Cantidad	Soporte para instalación en pared (de venta por separado)
32LH70	200 * 100	M4	4	 RW230 AW-47LG30M
37LH70 42LH70 47LH70	200 * 200	M6	4	 AW-47LG30M

#### ! NOTA

- ▶ La longitud de los tornillos necesarios varía en función de la pared en la que se realice el montaje. Para obtener más información, consulte las instrucciones incluidas con el equipo de montaje.
- ▶ Las dimensiones estándar para el equipo de montaje mural se muestran en la tabla.
- ▶ Al adquirir nuestro equipo de montaje mural, le será suministrado un manual de instrucciones detallado y todas las piezas necesarias para la instalación.
- ▶ No utilice tornillos más largos que los de dimensión estándar mostrados, ya que podría dañar el interior de la TV.
- ▶ Para montajes murales que no cumplan con las especificaciones para tornillos del estándar VESA, la longitud de estos puede diferir dependiendo de sus especificaciones.
- ▶ No utilice tornillos que no cumplan con las especificaciones relativas a los mismos del estándar VESA. No atar los tornillos muy apretados, ya que podría dañar la TV o provocar que cayera provocando daños personales. LG no se hace responsable de este tipo de accidentes.
- ▶ LG no se hace responsable por los daños ocasionados en la TV o las lesiones personales producidas cuando no se utilice un equipo de montaje que cumpla con el estándar VESA o se monte sobre un muro que no haya sido especificado o si el cliente no sigue las instrucciones de instalación de la TV.

**⚠ PRECAUCIÓN** ▶ No instale el soporte de montaje en pared, mientras la TV está encendida.. Eso podría provocar lesiones personales por choques eléctricos.

## ORGANIZADOR DE CABLES

- La imagen puede ser diferente a la de su televisor.

### 1 Alinee el agujero con la lengüeta de **Clip SUJETADOR DE CABLES**.

Gire el **Clip SUJETADOR DE CABLES**, como se muestra.

Nota: Este clip sujetador de cables puede romperse por una presión excesiva.

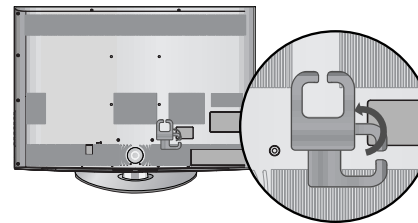
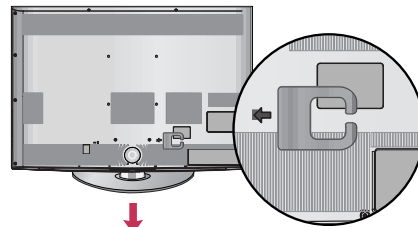

### 2 Conecte los cables necesarios.

Para conectar un equipo adicional, vea la sección de **CONEXIONES DE EQUIPO EXTERNO**.

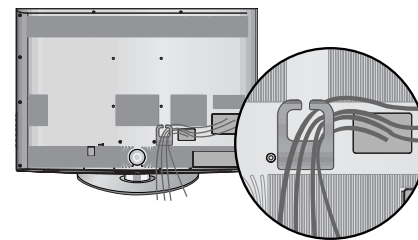

## ¿CÓMO ASEGURAR EL CABLE DE ALIMENTACIÓN?

Asegure el cable de alimentación con la **SOPORTE DE PROTECCIÓN** y el tornillo como se muestra. Esto ayudará a evitar que el cable de alimentación sea removido por accidente.

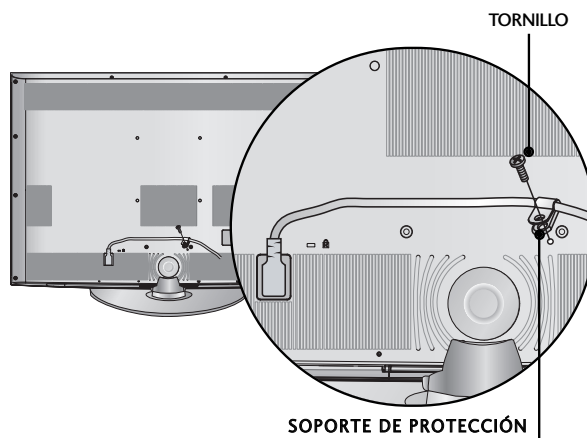

## PREPARACIÓN

### INSTALACIÓN DE UN PEDESTAL DE ESCRITORIO

- La imagen puede ser diferente a la de su televisor.

Para una apropiada ventilación deje un espacio de alrededor de 10,1 cm con respecto a la pared o los muros.

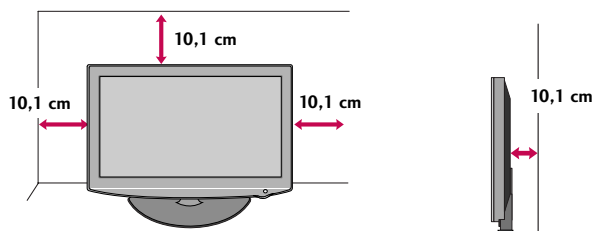

- ⚠ PRECAUCIÓN**
- ▶ Asegure la ventilación adecuada dejando el espacio recomendado.
  - ▶ No instale la unidad próxima o sobre ninguna fuente de calor.

### SOPORTE DEL ESLABON GIRATORIO

Después de instalar la TV, puede ajustar el TV manualmente 20 grados a la izquierda y derecha para satisfacer su ángulo de visión.

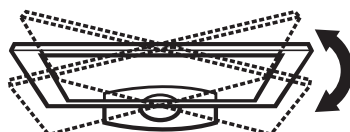

## UNIÓN DEL TELEVISOR A UN ESCRITORIO Para 32/37LH70

- La imagen puede ser diferente a la de su televisor.

Recomendamos que el televisor se una a un escritorio, de modo que no se mueva hacia adelante o hacia atrás, causando posibles lesiones o daños en el producto.

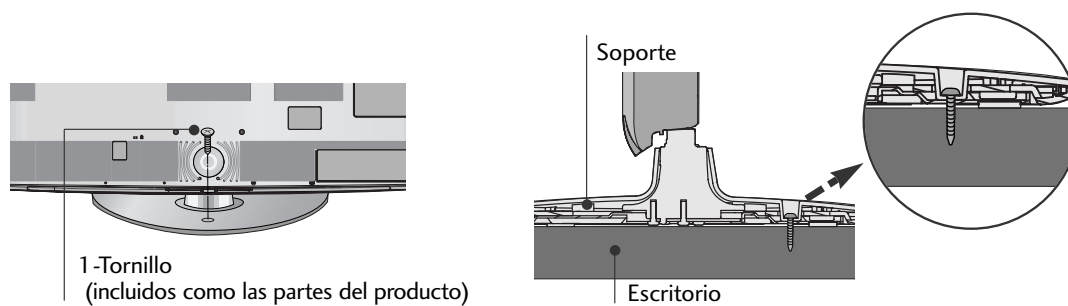

### ⚠ CUIDADO

- ▶ Para evitar que se caiga el televisor, debe estar sujeto seguramente al piso o pared según las instrucciones de la instalación. Si inclina, sacude o balancea la máquina, podría causar lesiones

## PREPARACIÓN

### SISTEMA DE SEGURIDAD KENSINGTON

#### PREPARACIÓN

- Esta característica no se encuentra disponible para todos los modelos.
- El televisor tiene instalado un conector de Sistema de seguridad Kensington en el panel posterior. Conecte el cable de Sistema de seguridad Kensington como se indica a continuación.
- Para obtener información detallada sobre la instalación y uso del Sistema de seguridad Kensington, consulte la guía del usuario que se incluye con este sistema.  
Para obtener información adicional, visite <http://www.kensington.com>, la página Web de Kensington. Esta empresa vende sistemas de seguridad para equipos electrónicos de alto costo, como PC portátiles y proyectores LCD.

NOTA: El Sistema de seguridad Kensington es un accesorio opcional.

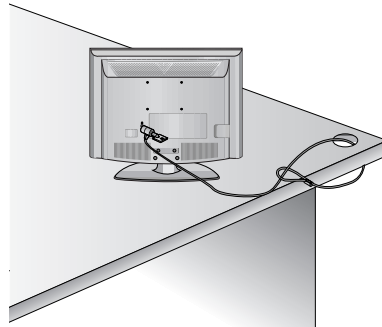



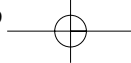

## FIJACIÓN DE LA TV A LA PARED PARA EVITAR QUE SE CAIGA CUANDO ESTÉ INSTALADA SOBRE UN SOPORTE TIPO PEDESTAL

- Debe adquirir los componentes necesarios para prevenir que el televisor vuelque (cuando no se use el montaje de pared).
- La imagen puede ser diferente a la de su televisor.

Instalelo cerca de la pared así el producto no se cae cuando esté presionado hacia atrás.

Las instrucciones mostradas a continuación son más seguras para instalar el producto en la pared así no se caerá cuando el producto esté presionado hacia enfrente. Esto protegerá el producto y la gente de la caída hacia enfrente. También prevendrá el producto del daño causado por la caída.

Cuidado: Favor de estar seguro de que los niños no se suban ni se cuelguen del producto.

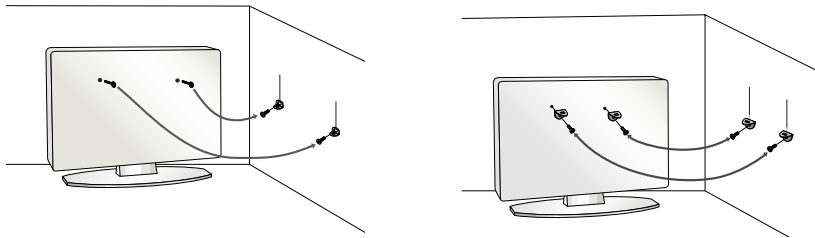

- Use los soportes y los pernos para fijar el producto en la pared como se muestra.
  - \* Si el producto tiene los pernos en el lugar de los pernos de ojo antes de insertar estos últimos, afloje los pernos. Asegúrese de los soportes con los pernos (De venta por separado) en la pared que estén ajustados firmemente. Para usar el producto seguramente asegúrese de que la altura de los soportes montados en la pared sea la misma que la del producto.

Asegúrese de que los pernos de ojo o soportes estén apretados en forma segura.

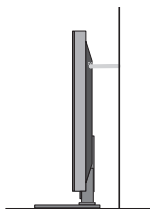

- Use un cordón fuerte (De venta por separado) para ajustar el producto. Es más seguro usar un cordón, así se quedará horizontalmente entre la pared y el producto.

### ! NOTA

- ▶ Utilice una plataforma o armario suficientemente fuerte y grande para soportar el tamaño y el peso de la TV.
- ▶ Para utilizar la TV con seguridad, asegúrese que la altura los soportes están a la misma altura en la pared y en el aparato de televisión.

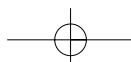

## PREPARACIÓN

- Para prevenir daños, no conecte a la corriente hasta que estén instaladas todas las conexiones entre los dispositivos.

### CONEXIÓN DE LA ANTENA O CABLE

- La imagen puede ser diferente a la de su televisor.

#### 1. Antena (analógica)

Toma de entrada de pared o antena exterior sin conexiones a caja de cables.

Para lograr la mejor calidad de imagen, ajuste la posición de la antena si fuera necesario.

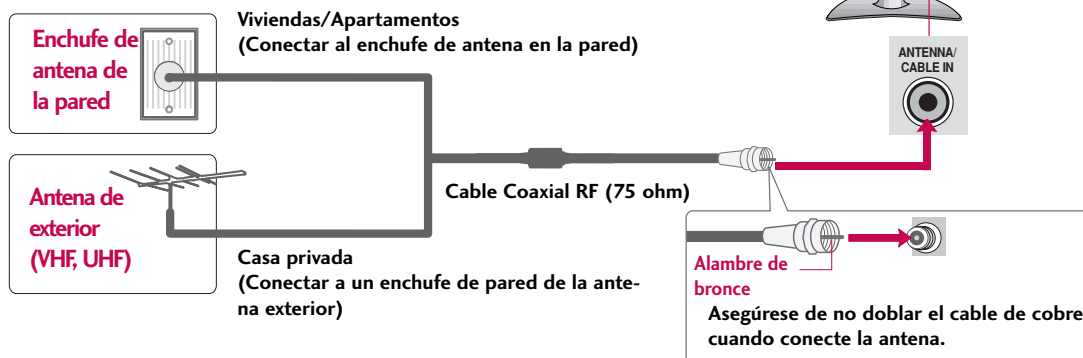

#### 2. Cable

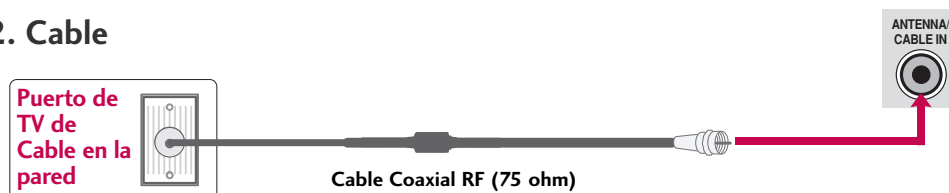

- En áreas de señal deficiente, puede obtener una mejor calidad en la imagen si instala un amplificador de señal.
- Si está siendo utilizada una antena para dos unidades, use un divisor de señal para conectarse.
- El cable y el convertidor de antena no son proporcionados con el producto.

# CONEXIONES DE EQUIPO EXTERNO

- Para evitar daños en el equipo, no enchufe ningún cable de alimentación hasta haber finalizado la conexión completa de todo el equipo.
- Esta parte de la CONEXIONES DE EQUIPO EXTERNO utiliza principalmente imagen para modelo **26/32/37/42LH20R**.

## INSTALACIÓN DEL HDSTB

Este TV puede recibir señales de la transmisión digital/cable sin una caja sintonizadora externa. Pero si ud. recibe señales digitales desde una caja sintonizadora u otro dispositivo externo digital, refiérase a las siguientes figuras.

### Conexión de componentes

#### 1. Cómo conectar

- 1** Conecte las salidas de video (Y, PB, PR) del decodificador digital a los puertos de **COMPONENT IN VIDEO 1** o **2** en la unidad. Haga coincidir los colores de los conectores (Y = Verde, PB = Azul, PR = Rojo).
- 2** Conecte la salida de audio del decodificador digital a los puertos de **COMPONENT IN AUDIO 1** o **2** en la unidad.

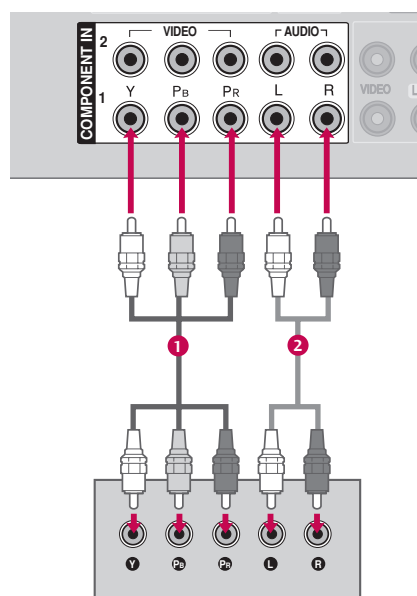

#### 2. Cómo usar

- Encienda el Set-top box digital.  
(Refiérase al manual de usuario del Set-top box digital.)
- Seleccione la fuente de entrada del **Component 1** o **2** en el televisor con el botón de **INPUT** en el control remoto.

#### Resoluciones compatibles

Señal	Componente	HDMI
480entrelazado	Sí	No
480progresivo	Sí	Sí
720progresivo	Sí	Sí
1 080entrelazado	Sí	Sí
1 080progresivo	Sí	Sí

#### Y, CB/PB, CR/PR

Resolución	Frecuencia Horizontal(kHz)	Frecuencia Vertical(Hz)
720x480	15,73	59,94
entrelazado	15,73	60,00
720x480	31,47	59,94
progresivo	31,50	60,00
1 280x720	44,96	59,94
progresivo	45,00	60,00
1 920x1 080	33,72	59,94
entrelazado	33,75	60,00
1 920 x1 080 progresivo	26,97	23,976
	27,00	24,00
	33,71	29,97
	33,75	30,00
	67,432	59,94
	67,50	60,00

# CONEXIONES DE EQUIPO EXTERNO

## Conexión HDMI

### 1. Cómo conectar

- 1 Conecte la salida HDMI del decodificador de señales digitales al conector **HDMI/DVI IN 1, 2, 3, o 4** en el televisor.
- 2 No se necesita conexión de audio por separado. HDMI admite audio y video.

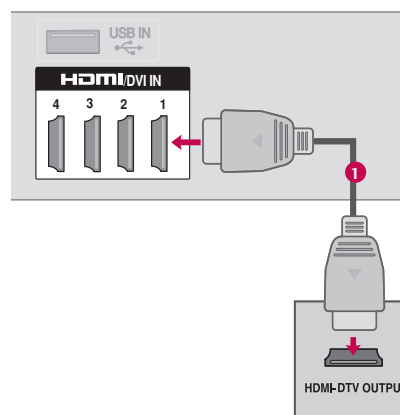

### 2. Cómo usar

- Encienda el decodificador digital.  
(Refiérase al manual de usuario del decodificador digital.)
- Seleccione la fuente de entrada del **HDMI1, HDMI2, HDMI3,** o **HDMI4** en el televisor con el botón de **INPUT** en el control remoto.

#### HDMI-DTV

Resolución	Frecuencia Horizontal(kHz)	Frecuencia Vertical(Hz)
720x480 progresivo	31,47	59,94
	31,50	60,00
1 280x720 progresivo	44,96	59,94
	45,00	60,00
1 920x1 080 entrelazado	33,72	59,94
	33,75	60,00
1 920 x1 080 progresivo	26,97	23,976
	27,00	24,00
	33,71	29,97
	33,75	30,00
	67,432	59,94
	67,50	60,00

#### ! NOTA

- Verifique que el cable HDMI admita la versión 1,3.  
Los cables HDMI que no admiten la versión 1,3 de HDMI, provocan parpadeos o no muestran la imagen en pantalla. Si este es el caso, utilice cables recientes que soporten la versión 1,3 de HDMI.

## Conexión de DVI a HDMI

### 1. Cómo conectar

- 1 Conecte la salida de DVI del decodificador digital al puerto de **HDMI/DVI IN 1, 2, 3, o 4** en la unidad.
- 2 Conecte las salidas de audio del decodificador al puerto de **AUDIO (RGB/DVI)** en la unidad.

### 2. Cómo usar

- Encienda el decodificador digital. (Refiérase al manual de usuario del decodificador digital.)
- Seleccione la fuente de entrada del **HDMI1, HDMI2, HDMI3, o HDMI4** en el televisor con el botón de **INPUT** en el control remoto.

#### ! NOTA

- Se precisa un cable o adaptador de DVI a HDMI para realizar esta conexión. El DVI no es compatible con el audio, por ello, se necesita una conexión de audio por separado.

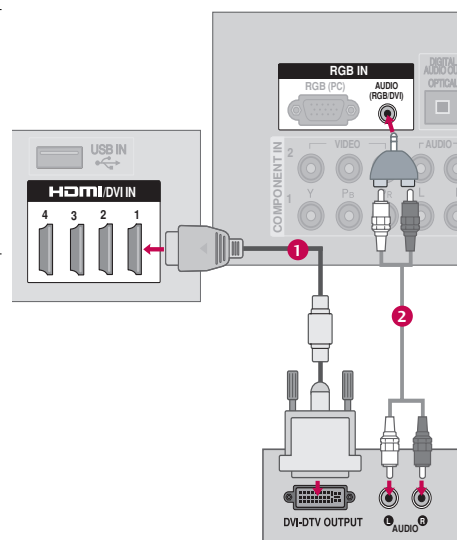

# CONEXIONES DE EQUIPO EXTERNO

## INSTALACIÓN DEL DVD

### Conexión de componentes

#### 1. Cómo conectar

- 1 Conecte las salidas de video (Y, PB, PR) del DVD a los puertos de **COMPONENT IN VIDEO 1** o **2** en la unidad. Haga coincidir los colores de los conectores (Y = Verde, PB = Azul, PR = Rojo).
- 2 Conecte las salidas de audio del DVD a los puertos de **COMPONENT IN AUDIO 1** o **2** en la unidad.

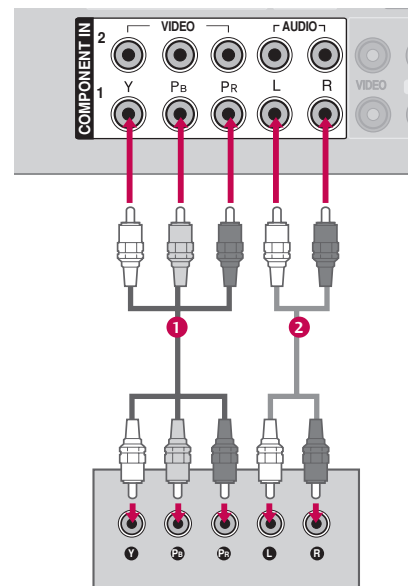

#### 2. Cómo usar

- Encienda el reproductor de DVD, inserte un DVD.
- Seleccione la fuente de entrada del **Component1** o **2** en el televisor con el botón de **INPUT** en el control remoto.
- Refiérase al manual de usuario del reproductor de DVD para seguir las instrucciones.

#### Puertos de la Entrada de Componente

Puede obtener una mejor calidad de imagen si conecta el reproductor de DVD a los puertos de la entrada del componente como la imagen mostrada.

Puertos de Componente en la TV	Y	P <sub>B</sub>	P <sub>R</sub>
Puertos de la salida del reproductor de DVD	Y	P <sub>B</sub>	P <sub>R</sub>
	Y	B-Y	R-Y
	Y	Cb	Cr
	Y	Pb	Pr

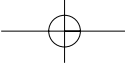

## Conexión compuesta (RCA)

### 1. Cómo conectar

- 1 Conecte las salidas de **AUDIO/VIDEO** entre la TV y el DVD. Coincida los colores de salidas (Video = amarillo, Audio izquierdo = blanco, Audio derecho = rojo).

### 2. Cómo usar

- Encienda el reproductor de DVD, inserte un DVD.
- Seleccione la fuente de entrada del **AV1** o **AV2** en el televisor con el botón de **INPUT** en el control remoto.
- Refiérase al manual de usuario del reproductor de DVD para seguir las instrucciones.

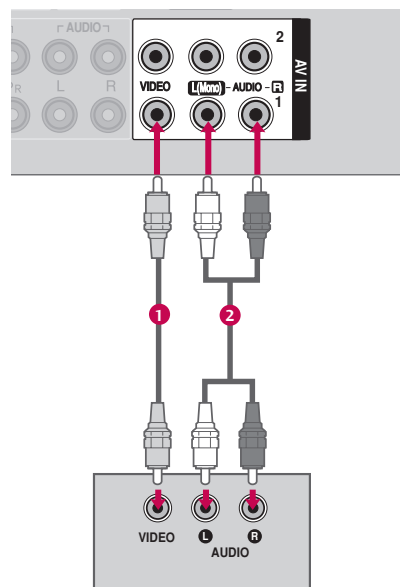

## Conexión HDMI

### 1. Cómo conectar

- 1 Conecte la salida de HDMI del DVD al puerto de **HDMI/DVI IN 1, 2, 3** o **4** en la unidad.
- 
- 2 No se necesita conexión de audio por separado. HDMI admite audio y video.

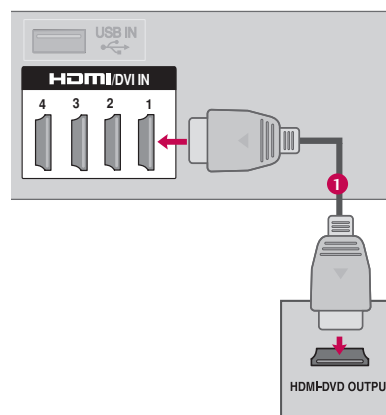

### 2. Cómo usar

- Seleccione la fuente de entrada del **HDMI1**, **HDMI2**, **HDMI3** o **HDMI4** en el televisor con el botón de **INPUT** en el control remoto.
- Refiérase al manual de usuario del reproductor de DVD para seguir las instrucciones.

#### ! NOTA

- ▶ Verifique que el cable HDMI admita la versión 1,3. Los cables HDMI que no admiten la versión 1,3 de HDMI, provocan parpadeos o no muestran la imagen en pantalla. Si este es el caso, utilice cables recientes que soporten la versión 1,3 de HDMI.

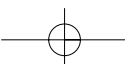

## CONEXIONES DE EQUIPO EXTERNO

### INSTALACIÓN DEL VCR

#### Conexión de la antena

##### 1. Cómo conectar

- 1 Conecte el conector de la antena exterior de RF del VCR al conector de la **ANTENNA/CABLE IN** del televisor.
- 2 Conecte el cable de antena al puerto de la antena RF del VCR.

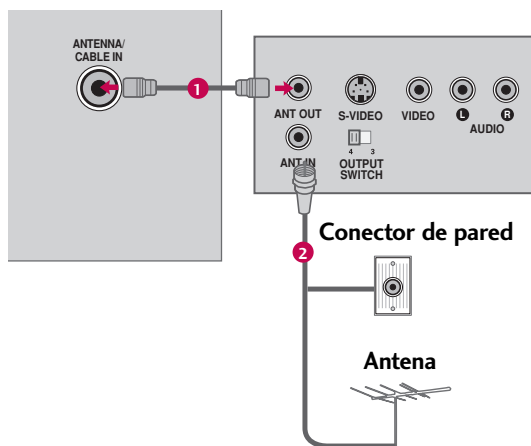

##### 2. Cómo usar

- Ponga el interruptor de salida del VCR en 3 ó 4 y luego sintonice el televisor en el mismo número de canal.
- Inserte una cinta de video en el VCR y presione el botón AUDIO PLAY del VCR.  
(Vea el manual de usuario del VCR).



## Conexión compuesta (RCA)

### 1. Cómo conectar

- 1 Conecte las salidas de **AUDIO/VIDEO** entre la TV y el VCR. Coincida los colores de salidas (Video = amarillo, Audio izquierdo = blanco, Audio derecho = rojo)

### 2. Cómo usar

- Inserte una cinta de video en el VCR y presione el botón **PLAY** del VCR. (Vea el manual de usuario del VCR).
- Seleccione la fuente de entrada del **AV 1** en el televisor con el botón de **INPUT** en el control remoto.
- Si está conectado a la entrada **AV IN2** seleccione la fuente de entrada del **AV 2** en el televisor.

#### ! NOTA

- ▶ Si ud. tiene un VCR monofónico, conecte el cable de audio de VCR al puerto **AUDIO L(Mono)** de la unidad.

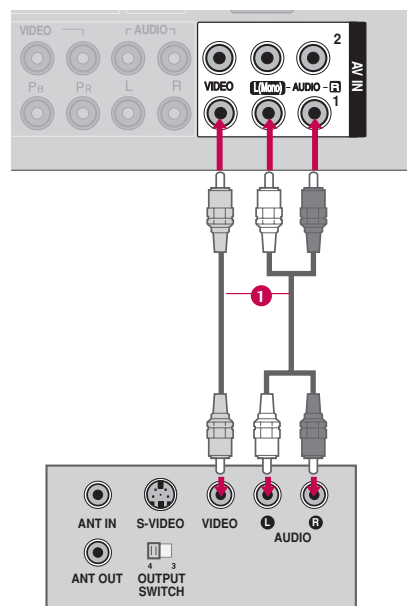

## CONEXIONES DE EQUIPO EXTERNO

### CONFIGURACIÓN DE OTRA FUENTE DE A/V

#### 1. Cómo conectar

- 1 Conecte los puertos de **AUDIO/VIDEO** entre la TV y un equipo externo. Coincida los colores de puertos (Video = amarillo, Audio izquierdo = blanco, Audio derecho = rojo)

#### 2. Cómo usar

- Seleccione la fuente de entrada del **AV1** en el televisor con el botón de **INPUT** en el control remoto.
- Si está conectado a la entrada **AV IN2** seleccione la fuente de entrada del **AV2** en el televisor.
- Opere el equipo externo correspondiente. Refiérase a la guía de la operación de equipo externo.

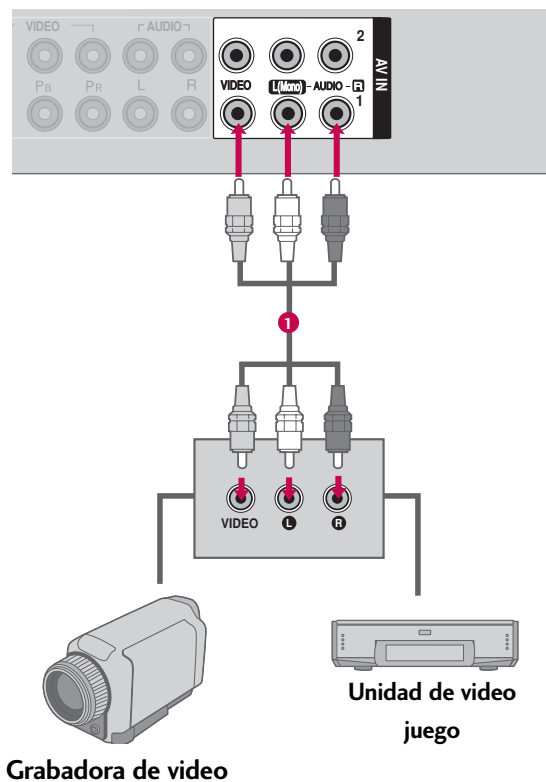

## INSTALACIÓN DE LA PC

Esta TV proporciona la capacidad de Plug and Play, significa que la PC se ajusta automáticamente por las programaciones de la TV.

### Conexión VGA (D-Sub de 15 pins)

#### 1. Cómo conectar

- 1 Conecte la salida de VGA de la PC al puerto de **RGB (PC)** en la unidad.
- 2 Conecte las salidas de audio de la PC al puerto de **AUDIO (RGB/DVI)** en la unidad.

#### 2. Cómo usar

- Encienda la PC y la unidad.
- Seleccione la fuente de entrada del **RGB-PC** en el televisor con el botón de **INPUT** en el control remoto.

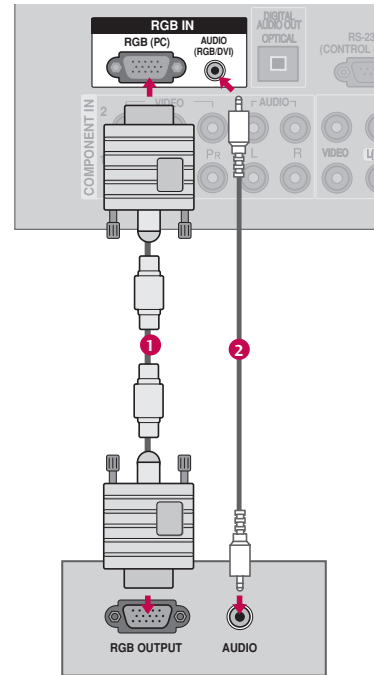

CONEXIONES DE EQUIPO EXTERNO

# CONEXIONES DE EQUIPO EXTERNO

## Conexión de DVI a HDMI

### 1. Cómo conectar

- 1 Conecte la salida de DVI de la PC al puerto de **HDMI/DVI IN 1, 2, 3 o 4** en la unidad.
- 2 Conecte las salidas de audio de la PC al puerto de **AUDIO (RGB/DVI)** en la unidad.

### 2. Cómo usar

- Encienda la PC y la unidad.
- Seleccione la fuente de entrada del **HDMI1, HDMI2, HDMI3,** o **HDMI4** en el televisor con el botón de **INPUT** en el control remoto.

#### ! NOTA

- ▶ Verifique que el cable HDMI admita la versión 1,3.  
Los cables HDMI que no admiten la versión 1,3 de HDMI, provocan parpadeos o no muestran la imagen en pantalla. Si este es el caso, utilice cables recientes que soporten la versión 1,3 de HDMI.

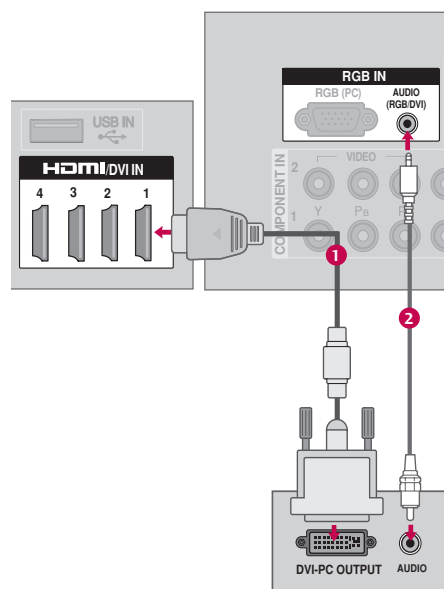

## ! NOTAS

- ▶ Nosotros le recomendamos que use **1 920 x 1 080** para el modo PC, esto le ofrecerá la mejor calidad de imagen.
- ▶ Dependiendo de la tarjeta gráfica, el modo DOS puede no funcionar si utiliza un cable HDMI a DVI.
- ▶ En el modo PC, podría verse ruido asociado con la resolución, un diseño vertical, contraste o brillo. Si observa ruidos, cambie la salida de la PC a otra resolución, cambie la tasa de actualización a otra tasa o ajuste el brillo y el contraste en el menú de IMAGEN hasta que la imagen se vea clara.
- ▶ Evite mantener una imagen fija en pantalla durante largos periodos de tiempo. La imagen fija podría grabarse permanentemente en pantalla.
- ▶ Según la tarjeta de gráficos que posea, algunas resoluciones podrían no posicionarse adecuadamente en la pantalla.
- ▶ Si hay overscan en modo HDMI-PC 1 920 x 1 080, cambio de la relación de aspecto de **Sólo búsqueda**.
- ▶ Al escoger HDMI-PC, Ajuste la "Etiqueta de entrada - PC" en el menú OPCIÓN.

## Resolución de Despliegue (RGB-PC, HDMI-PC)

Resolución	Frecuencia Horizontal(kHz)	Frecuencia Vertical(Hz)
640x350	31,468	70,09
720x400	31,469	70,08
640x480	31,469	59,94
800x600	35,156 37,879	56,25 60,31
1 024x768	48,363	60,00
1 280x768	47,776	59,87
1 360x768	47,712	60,015
1 280x1 024	63,981	60,02
1 600x1 200	75,00	60,00
1 920x1 080 RGB-PC	66,587	59,934
1 920x1 080 HDMI-PC	67,50	60,00

## CONEXIONES DE EQUIPO EXTERNO







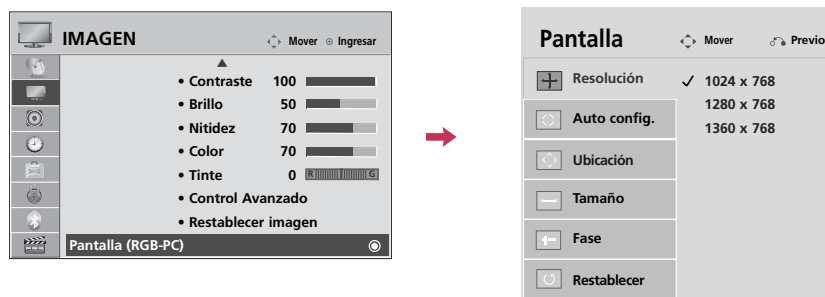

### Configuración de pantalla para el modo PC

#### Seleccionar la resolución

Puede seleccionar la resolución en el modo RGB-PC.

También pueden ajustarse la **Ubicación**, la **Fase** y el **Tamaño**.











- 1   Seleccione **IMAGEN**.
- 2   Seleccione **Pantalla (RGB-PC)**.
- 3   Seleccione **Resolución**.
- 4   Seleccione la resolución deseada.
- 5 

## Auto configuración

Ajusta automáticamente la posición de la imagen y minimiza la inestabilidad de la imagen. Luego del ajuste, si la imagen aún no es adecuada, intente usar los ajustes manuales o una resolución diferente o actualice la tasa de la PC.



- 1   Seleccione **IMAGEN**.
- 2   Seleccione **Pantalla (RGB-PC)**.
- 3   Seleccione **Auto config.**
- 4   Seleccione **Sí**.
- 5  Iniciar la auto configuración.

- Si la posición de la imagen aún no es la adecuada, intente auto ajustar nuevamente.
- Si la imagen debe ajustarse nuevamente luego del auto ajuste en RGB-PC, puede ajustar la **Ubicación**, el **Tamaño**, o la **Fase**.

## CONEXIONES DE EQUIPO EXTERNO

### Ajuste para la Ubicación, Tamaño y Fase de la pantalla

Si la imagen no se ve clara luego del auto ajuste y, especialmente, si los caracteres aún tiemblan, ajuste la fase de la imagen manualmente.

Esta característica solo opera en modo RGB-PC.

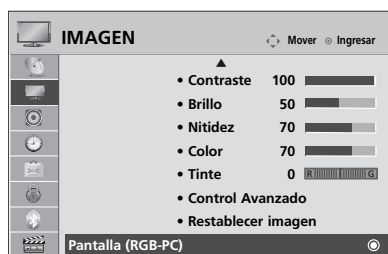

- 1   Seleccione **IMAGEN**.
- 2   Seleccione **Pantalla (RGB-PC)**.
- 3   Seleccione **Ubicación, Tamaño o Fase**.
- 4   Realice los ajustes adecuados.
- 5 

- **Ubicación:** Esta función es para ajustar la imagen a la izquierda/derecha y arriba/ abajo a su preferencia.
- **Tamaño:** Esta función es para minimizar cualquier barra vertical o rayas visibles en el fondo de pantalla. Y también cambiará el tamaño de pantalla.
- **Fase:** Esta función le deja remover cualquier ruido horizontal y hace clara o nitida la imagen de caracteres.









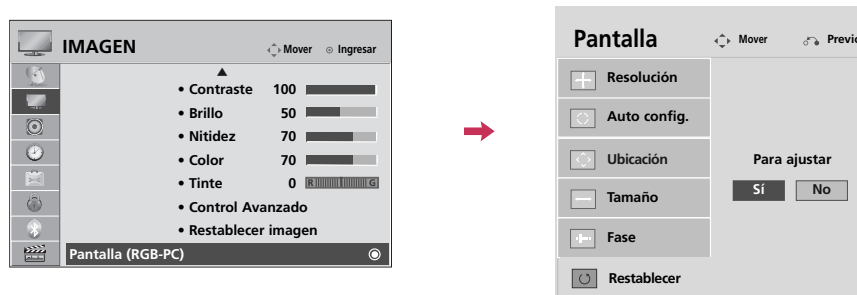

## Reajustar la pantalla (Regreso a los valores originales de la fábrica)

Restaura los ajustes de **Ubicación**, **Tamaño** y **Fase** a los predeterminados de fábrica.

Esta característica solo opera en modo RGB-PC.



- 1   Seleccione **IMAGEN**.
- 2   Seleccione **Pantalla (RGB-PC)**.
- 3   Seleccione **Restablecer**.
- 4   Seleccione **Sí**.
- 5 

## CONEXIONES DE EQUIPO EXTERNO

### CONEXIÓN USB

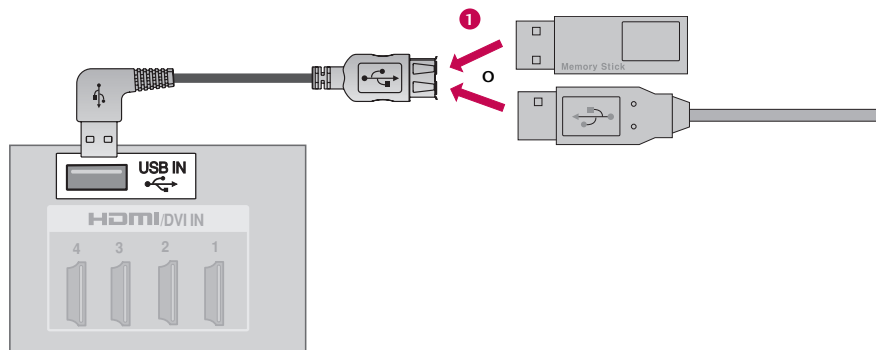

CONEXIONES DE EQUIPO EXTERNO

#### 1. Cómo conectar

- 1 Conecte el dispositivo USB a los conectores **USB IN** (Entrada de USB) en el televisor.

#### 2. Cómo usar

- Una vez conectados los conectores **USB IN**, use la función USB. (► p.64)

## CONEXIÓN DE SALIDA DE AUDIO

Conecte el cable de audio de TV al equipo de audio externo (sistema de estéreo) por el puerto de Salida Óptica de Audio.

Si desea disfrutar de emisiones digitales a través de los altoparlantes con sonido 5.1 ch, conecte la toma OPTICAL DIGITAL AUDIO OUT a la parte posterior del televisor a un sistema de cine en casa (o a un amplificador).

### 1. Cómo conectar

- 1 Conecte una salida del cable **OPTICAL** al puerto de TV óptico de la **DIGITAL AUDIO OUT**.
- 2 Conecte otro extremo de cable óptico a la entrada de audio digital óptico en el equipo de audio.
- 3 Ajuste la "Parlantes de TV - Apagado" en el menú **AUDIO**. (► p.97). Cuando se conecta a un equipo de audio externo como amplificadores o bocinas por favor apague las bocinas de TV.

#### ! NOTA

- Cuando conecte equipos de audio externos, como amplificadores o bocinas, puede apagar los altoparlantes del televisor desde el menú. (► p.97)

#### ! PRECAUCIÓN

- No mire dentro del puerto de salida óptica. Mirar el rayo láser puede dañar su vista.
- El audio con la función ACP (protección anticopia de audio) podrían bloquear la salida de audio digital.

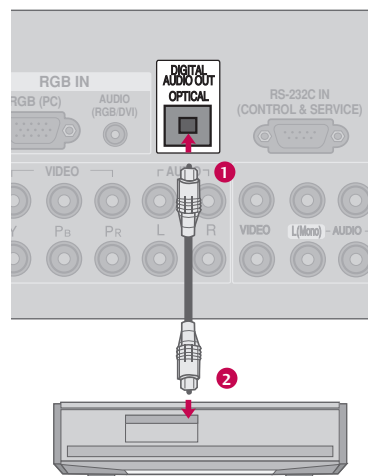

# VER LA TV / CONTROL DE CANAL

## FUNCIONES DE LOS BOTONES DEL CONTROL REMOTO

Cuando use el control remoto dirija el sensor del control remoto hacia panel frontal de la TV.

**RATIO** Selecciona su formato de imagen deseado. ► p.78

**SLEEP** Programa el temporizador para dormir. ► p.108

**POWER** Prende el televisor desde el modo de espera o lo apaga poniéndolo en dicho modo.

**INPUT** Alterna entre las entradas.  
También prende el televisor desde el modo de espera. ► p.50

**ENERGY SAVING** Ajusta la función **Ahorro de energía**. ► p.88

**Q.MENU** Abre la lista de opciones del menú rápido. ► p.43

**MENU** Muestra el menú principal o cierra todas las visualizaciones en pantalla y regresa a ver la imagen del televisor.

**SIMPLINK** Consulte una lista de dispositivos AV conectados al televisor. Al alternar este botón, aparece el menú SIMPLINK en la pantalla. ► p.54-55

**Botones Numerados**

**— (DASH)** Entra al número de canales multiples de programa como 2 - 1, 2 - 2, etc.

**LIST** Muestra la lista de canales. ► p.47

**FLASHBK** Regresa al último canal visto.

**Botones VCR, USB, SIMPLINK**

- Controla algunas grabadoras de video o reproductores de DVD.
- Controla menú USB (Lista de fotos, Lista de música.)
- Controla los dispositivos compatibles con la función SIMPLINK.

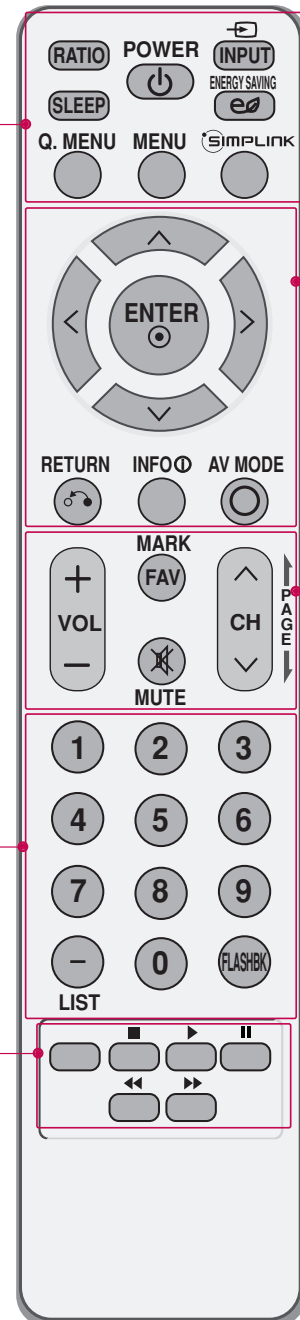

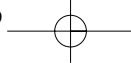

**THUMBSTICK** (Arriba/Abajo/Izquierda/Derecha/ENTER) Le permite navegar a través de los menús en la pantalla y ajustar el sistema de acuerdo a sus preferencias.

**RETURN** Permite al usuario desplazarse un paso hacia atrás en una aplicación interactiva o en otras funciones interactivas.

**INFO** Muestra información sobre el canal en la parte superior de la pantalla. ► p.49

**AV MODE** Conmuta entre modos preestablecidos de video y audio. ► p.52

**VOLUMEN SUBIR/BAJAR** Ajusta el volumen.

**FAV** Se desplaza a través de los canales programados favoritos. ► p.48

**MARK** Escoja la entrada para aplicar los ajustes del **Asistente de imagen**. ► p.81  
Utilizar para marcar o desmarcar una foto/música. ► p.66, 70, 73

**MUTE** Enciende y apaga el sonido. ► p.40

**CANAL ARRIBA/ABAJO** Cambia el canal.

**PAGINA ARRIBA/ABAJO** Se mueve de un conjunto de información en pantalla al siguiente.

## Colocando las Baterías

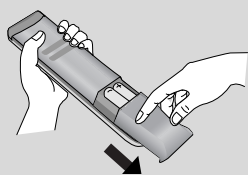

- Abra la tapa del compartimento de las baterías en la parte posterior e instale las baterías con la polaridad correcta.
- Instale dos baterías de 1,5 Vcc tipo AAA. No mezcle las baterías nuevas con las usadas.
- Cierre la tapa.

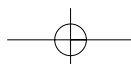

## VER LA TV / CONTROL DE CANAL

### ENCENDIDO DEL TV

- 1 Primero conecte el cable de alimentación correctamente. y pulse el **Interruptor de control de suministro de ca** en el televisor. En este momento, el TV cambia al modo en espera.
  - En el modo de espera para encender el TV, presione los botones  $\phi/I$  , **INPUT**, **CH** (  $\wedge$  o  $\vee$  ) en el TV o presione **POWER**, **INPUT**, **CH** (  $\wedge$  o  $\vee$  ) y **números (0 - 9)** del control remoto.
- 2 Seleccione la fuente de visualización utilizando el botón **INPUT** en el control remoto.
  - Esta TV está programada para recordar qué estado de energía se configuró por última vez, incluso si el cable de alimentación se desconecta.
- 3 Cuando deje de usar la TV, presione el botón **POWER** en el control remoto. El televisor vuelve al modo apagado.

#### ! NOTA

- ▶ Si usted va a estar ausente en vacaciones, desconecte el TV del tomacorriente.
- ▶ Si no completa los ajustes iniciales, estos aparecerán cada vez que prenda el televisor hasta que complete dicho proceso.
- ▶ Si este televisor se desenchufa o se apaga mediante el **interruptor de control de suministro de ca**, la función **Reloj** quedará reiniciada.

### AJUSTE DEL CANAL

- 1 Presione el botón **CH** (  $\wedge$  o  $\vee$  ) o de **NÚMERO** para seleccionar un número del canal.

### AJUSTE DEL VOLUMEN

Adjust the volume to suit your personal preference.

- 1 Presione el botón **VOL** (  $+$  o  $-$  ) para ajustar el volumen.
- 2 Si ud. quiere apagar el sonido, presione el botón **MUTE**.
- 3 Ud. puede cancelar esta función presionando el botón **MUTE**, **VOL** (  $+$  or  $-$  ) o **AV MODE**.

## CONFIGURACIÓN INICIAL

Esta función guía al usuario para que pueda configurar fácilmente los elementos esenciales para ver el televisor por primera vez cuando lo adquiere. Se visualizará en la pantalla cuando encienda el televisor por primera vez. También puede activarse desde los menús del usuario.

- La selección preestablecida es “**Home Use**”. Recomendamos el establecimiento de la televisión a modo “**Home Use**” para la mejor imagen en su entorno familiar.
- “**Store Demo**” Modo sólo destinado para su utilización en entornos de venta al por menor. Los clientes pueden ajustar el “menú **IMAGEN - Modo imagen**” manualmente mientras que la inspección de la televisión, pero la televisión regresará automáticamente a la preestablecida en almacén después de 5 minutos.
- El modo “**Store Demo**” proporciona un ajuste óptimo para la visualización de la unidad en establecimientos de venta al por menor. El modo “**Store Demo**” inicia la TV para ajustar la calidad de la imagen.
- También ud. puede hacer la **Configuración Inicial** con el menú **OPCIÓN**.

### Paso1. Bienvenidos

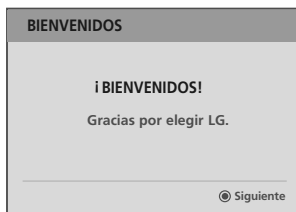

### Paso2. Selección de idioma

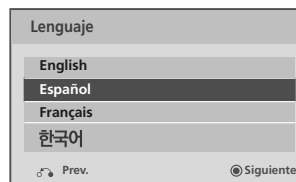

Seleccione Idioma del menú.

### Paso3. Configuración de Modo



Seleccione Modo **Home Use**.

### Paso4. Configuración de Hora

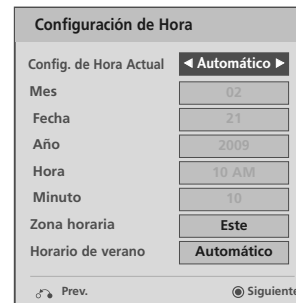

Seleccione **Automático** o **Manual**.



Seleccione la opción de tiempo deseada.

### Paso5. Sintonización automática

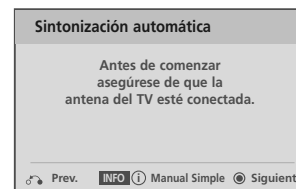

Verifique su conexión de antena y ejecute la función **Sintonización automática**.

# VER LA TV / CONTROL DE CANAL

## SELECCIÓN Y AJUSTE DEL MENÚ PANTALLA

El OSD (On Screen Display, Despliegue En la Pantalla) de su TV puede ser un poco diferente que este manual.

VER LA TV / CONTROL DE CANAL

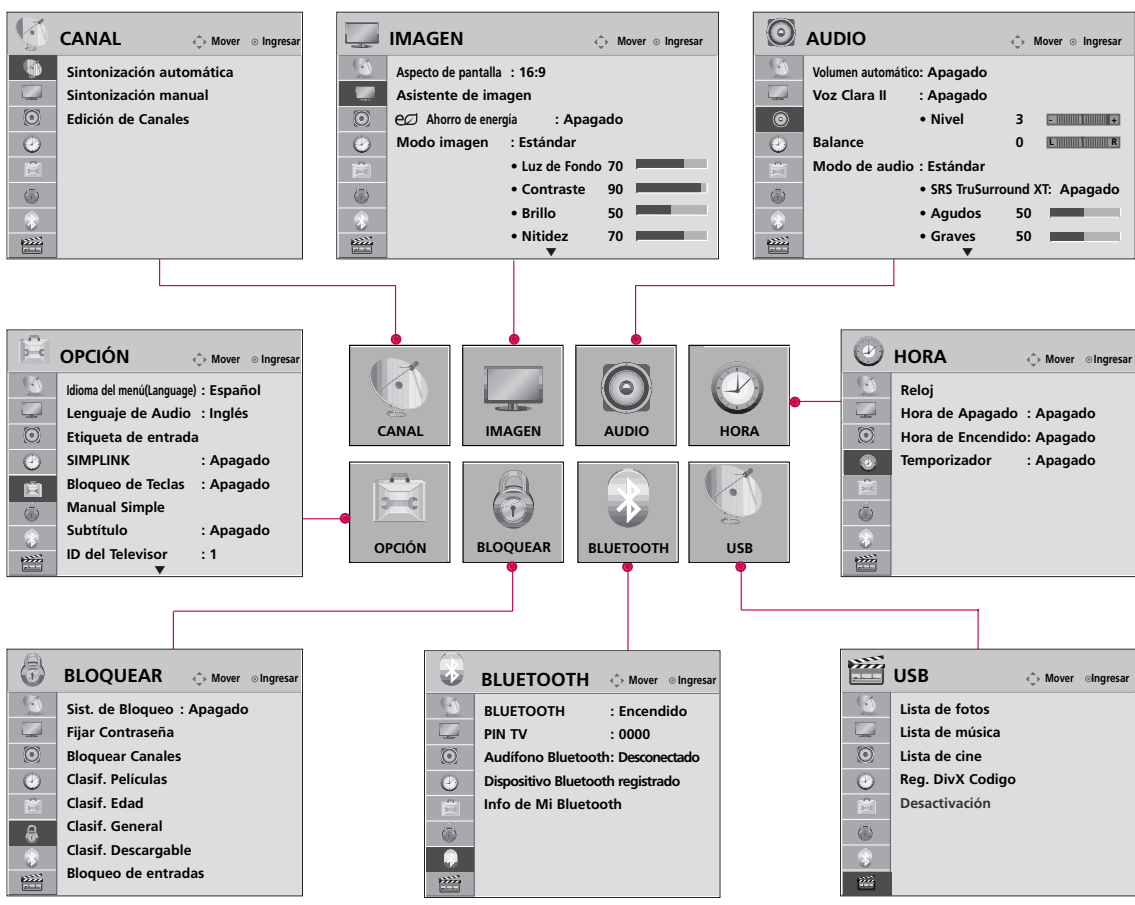

- 1 Visualizar todos los menús.
- 2 Seleccione un elemento del menú.
- 3 Acepte la selección actual.
- 4 Regresar a la pantalla del televisor.







## QUICK MENU (MENÚ RÁPIDO)

Los menús de visualización en pantalla de su TV pueden diferir ligeramente de las ilustraciones mostradas en este manual.

El menú rápido (Q.Menu) es un menú destinado a las funciones que el usuario utiliza con más frecuencia.



- **Aspecto de pantalla:** Selecciona el formato de imagen que desee.
- **Modo imagen:** Selecciona modos de imagen predeterminadas de fábrica en función de las condiciones de observación.
- **Modo de audio:** Selecciona modos de sonido predeterminados de fábrica para los diferentes tipos de programa.
- **Multi Audio:** Cambia el lenguaje de audio (señal digital).  
**SAP:** Seleccione sonido MTS (Señal Analoga).
- **Temporizador:** Seleccione el plazo de tiempo antes de que su TV se apague automáticamente.
- **Borr/Agr/Fav:** Seleccione el canal que desee agregar o eliminar, o agregue el canal a la lista de favoritos.
- **Subtítulo:** Seleccione encendido o apagado
- **Dispos USB:** Seleccione "Expulsar" para expulsar el dispositivo USB.

- 1   Visualizar todos los menús.
- 2  Realice los ajustes adecuados.
- 3  Regresar a la pantalla del televisor.

## VER LA TV / CONTROL DE CANAL

### BÚSQUEDA DE CANALES

#### Escaneo automático (Sintonización automática)

Busca automáticamente todos los canales disponibles por las entradas de antena o cable y los guarda en la memoria de la lista de canales.

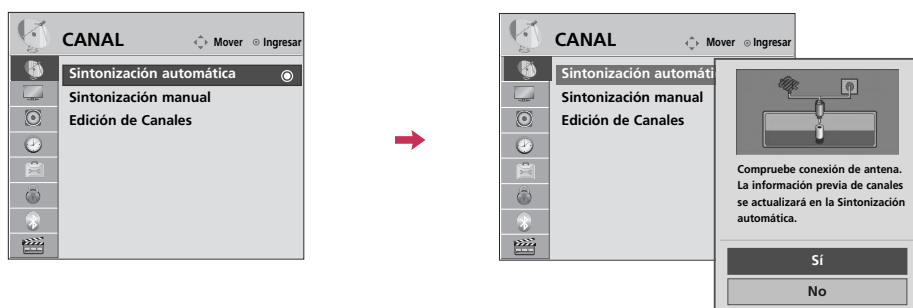

VER LA TV / CONTROL DE CANAL









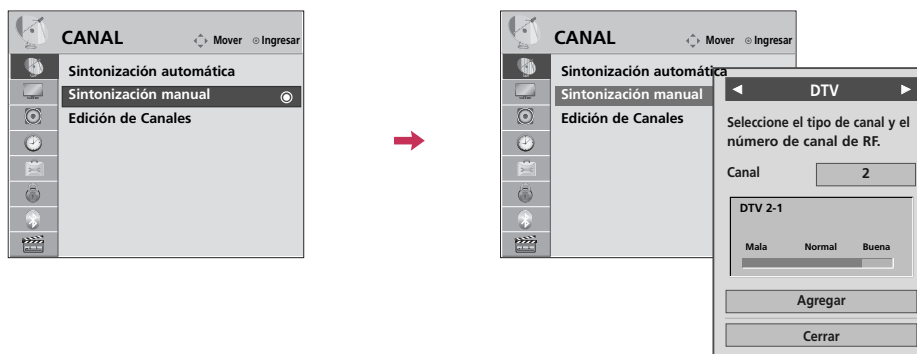



- 1 Seleccione **CANAL**.
- 2 Seleccione **Sintonización automática**.
- 3 Seleccione **Sí**.
- 4 Ejecutar la **Sintonización automática**.
- 5 Regresar al menú anterior.
- Regresar a la pantalla del televisor.

- El televisor solicitará una contraseña si el control parental ha sido activado (menú de **BLOQUEAR**). Use la contraseña establecida en el menú de **BLOQUEAR** para permitir una búsqueda de canal.
- Al ajustar la **Sintonización automática** o **manual**, el número máximo de canales que podrá guardar es de 1 000. Este está sujeto a cambios dependiendo de las condiciones de la señal de emisión.

## Agregar/Eliminar los Canales (Sintonización manual)

Si selecciona señal de entrada DTV o CADTV, puede visualizar el monitor de intensidad de la señal en la pantalla para ver la calidad de la señal que se recibe.



- 1   Seleccione **CANAL**.
- 2   Seleccione **Sintonización manual**.
- 3   Seleccione **DTV, TV, CADTV** o **CATV**.
- 4   Seleccione el canal que desee agregar o borrar.
- 5   Seleccione **Agregar** o **Borrar**.
- 6  Regresar al menú anterior.
-  Regresar a la pantalla del televisor.

- El televisor solicitará una contraseña si el control parental ha sido activado (menú de **BLOQUEAR**). Use la contraseña establecida en el menú de **BLOQUEAR** para permitir una búsqueda de canal.
- Al ajustar la **Sintonización automática** o **manual**, el número máximo de canales que podrá guardar es de 1 000. Este está sujeto a cambios dependiendo de las condiciones de la señal de emisión.

## VER LA TV / CONTROL DE CANAL

### BÚSQUEDA DE CANALES







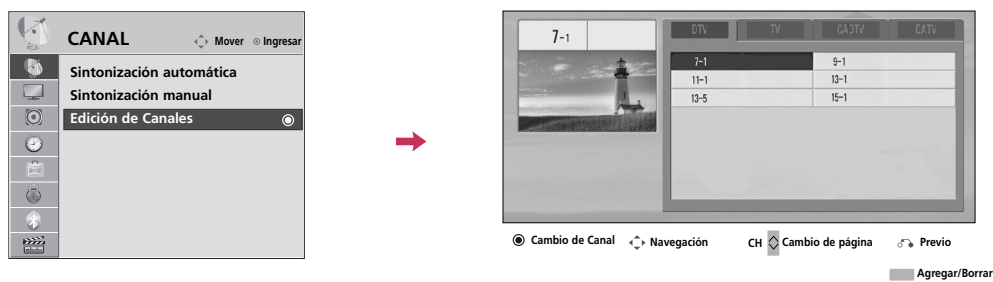

#### Edición de canal

Los canales de la Lista de edición de canales aparecen en negro y los canales eliminados de la lista aparecen en azul.

Al omitir un número de canal, no podrá escogerlo mediante el botón **CH** ^ v durante la visualización del televisor. Si desea escoger el programa omitido, introduzca directamente su número mediante los botones NUMÉRICOS o escójalos en el menú **Edición de canales**.

VER LA TV / CONTROL DE CANAL



- 1   Seleccione **CANAL**.
- 2   Seleccione **Edición de Canales**.
- 3   Seleccione un canal.
- 4  Agregar o Borrar el canal.
- 5  Regresar al menú anterior.
-  Regresar a la pantalla del televisor.

## LISTA DE CANALES

Podrá examinar los programas almacenados en la memoria visualizando la lista de canales.

Este candado se indica cuando el canal está bloqueado mediante el control parental.

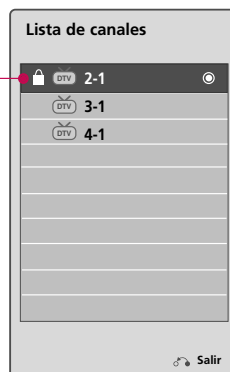

### Visualización de la lista de canales



Muestra la **Lista de canales**.

### Selección de un canal de la lista de canales



Escoja un canal.



Cambie al número de canal escogido.

### Paso de páginas de una lista de canales



Pase las páginas.



Regresar a la pantalla del televisor.

## VER LA TV / CONTROL DE CANAL

### CONFIGURACIÓN DE LOS CANALES FAVORITOS

La lista de Canales favoritos es una función muy cómoda que le permitirá cambiar rápidamente entre sus canales preferidos sin tener que esperar a que el televisor sintonice todos los canales intermedios.

Presione repetidamente el botón **FAV** (Favorite) para seleccionar canales favoritos almacenados.

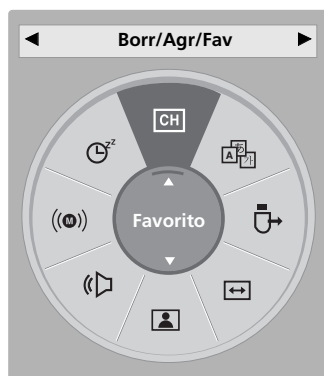

- 1  o  Escoja el canal que prefiera.
- 2   Seleccione **Borr/Agr/Fav**.
- 3  Seleccione **Favorito**.
- 4  Regresar a la pantalla del televisor.

VER LA TV / CONTROL DE CANAL

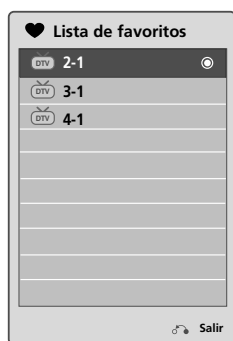

### LISTA DE CANALES FAVORITOS





#### Visualización de la lista de canales favoritos

- 1  Muestre la lista de canales favoritos.

#### Selección de un canal de la lista de canales favoritos

- 1  Escoja un canal.
- 2  Cambie al número de canal escogido.

#### Paso de páginas de la lista de canales favoritos

- 1  Pase las páginas.
- 2  Regresar a la pantalla del televisor.

## INFO. BREVE

La información breve muestra la información de la pantalla actual.

**1**  Mostrar la Información breve en pantalla.

**2**  Regresar a la pantalla del televisor.

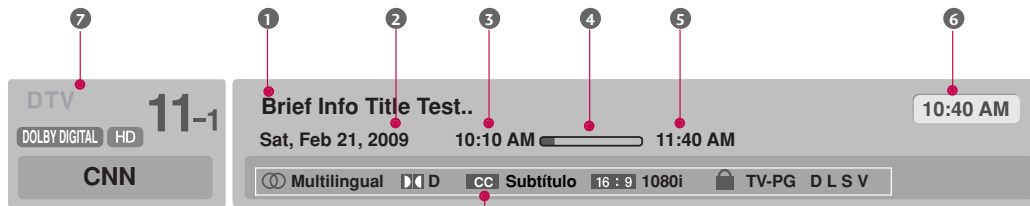

**Multilinguaj:** El programa contiene dos o más canales de audio disponibles. Use el menú **Q.MENU** para escoger la pista de audio que desee.



**Dolby Digital :** El programa contiene señal Dolby digital de entrada en la televisión y la fuente de entrada HDMI y DivX.



**Subtítulo:** El programa contiene subtítulos disponibles en uno o más idiomas. Use el menú **Q.MENU** para escoger los subtítulos que desee.

4:3

16:9

El formato de imagen original del video es 4:3.  
El formato de imagen original del video es 16:9.

480i

480p

720p

1080i

1080p

La resolución de video es de 720 x 480 entrelazado  
La resolución de video es de 720 x 480 progresivo  
La resolución de video es de 1 280 x 720 progresivo  
La resolución de video es de 1 920 x 1 080 entrelazado  
La resolución de video es de 1 920 x 1 080 progresivo



**V-Chip:** El programa contiene información V-Chip. Referente al menú de BLOQUEAR: A (Edad), D (Diálogo), L (Lenguaje), S (Sexo), V (Violencia), FV (Violencia de Fantasía)

- 1** Título de programa
- 2** Día de semana, Mes, Año
- 3** Hora de inicio de programa
- 4** Barra de progreso de programa
- 5** Hora de termino de Programa
- 6** Hora actual
- 7** Información de estandarte

## VER LA TV / CONTROL DE CANAL

### LISTA DE ENTRADAS

Solo estas señales de entrada que están conectadas a un televisor pueden activarse y seleccionarse.

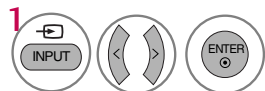

1 Seleccione la fuente de entrada deseada.

- También puede seleccionar la fuente de entrada deseada en el menú de **ENTRADAS**.

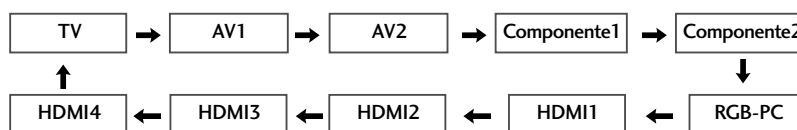

ie)



Las entradas desconectadas están inactivas (se indican en gris)

Seleccione una fuente de entrada deseada (excepto **TV**). Luego, puede escoger la **Etiqueta de entrada** que prefiera usando el botón Azul. ► **p.51**

Ej.) En caso de cambiar la etiqueta de entrada mediante el botón Azul.



- Cuando se encuentra conectado un dispositivo externo, este menú emergente se visualiza automáticamente. Si selecciona **Sí**, puede seleccionar la fuente de entrada que desee percibir.
- Pero, si selecciona "**SIMPLINK - Encendido**" en modo HDMI, este menú emergente podría no visualizarse.

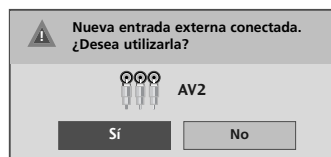

- **TV**: selecciónelo para mirar estaciones de aire, cable y digitales.
- **AV**: selecciónelo para mirar una video casetera u otro equipo externo.
- **Componente**: selecciónelos para mirar un DVD o un decodificador digital.
- **RGB-PC**: selecciónelo para ver la PC.
- **HDMI**: selecciónelo para ver en dispositivos de alta definición.







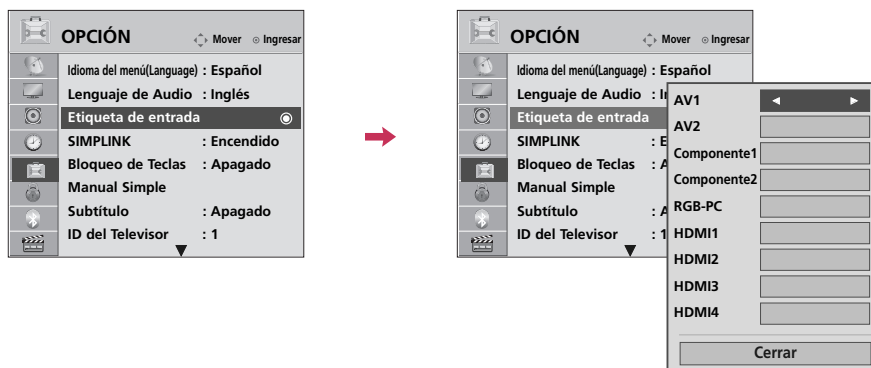



## ETIQUETA DE ENTRADA







Puede establecer una etiqueta para cada fuente cuando no esté en uso.



### Usando el menú OPCIÓN

- 1   Seleccione **OPCIÓN**.
- 2   Seleccione **Etiqueta de entrada**.
- 3   Seleccione la fuente.
- 4  Seleccione la etiqueta.
- 5  Regresar al menú anterior.
-  Regresar a la pantalla del televisor.

### Usando el botón de INPUT

- 1   Seleccione la fuente.
- 2   Seleccione la etiqueta.
- 3  Regresar al menú anterior.
-  Regresar a la pantalla del televisor.

# VER LA TV / CONTROL DE CANAL

## MODO AV

El Modo AV cambia entre los ajustes de video y audio.

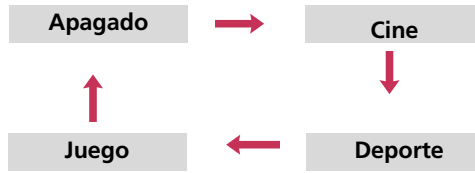

VER LA TV / CONTROL DE CANAL

**1** Presione repetidamente el botón **AV MODE** para seleccionar el modo que desee.



- Si selecciona “**Cine**” en modo AV, el **Cine** se seleccionará para el “menú IMAGEN - Modo imagen” y para el “menú AUDIO - Modo de audio” respectivamente.
- Si selecciona “**Apagado**” en modo AV, el “**Modo imagen**” y el “**Modo de audio**” volverán a tener el valor seleccionado anteriormente.
- **Apagado**: Desactiva el MODO AV.
- **Cine**: optimiza video y audio para disfrutar películas.
- **Deporte**: optimiza video y audio para disfrutar de eventos deportivos.
- **Juego**: optimiza video y audio para jugar a videojuegos.

## MANUAL SIMPLE

Podrá acceder fácil y eficazmente a la información del televisor visualizando un manual simple en el propio aparato.

Mientras se muestra el manual simple, el audio permanecerá desactivado.

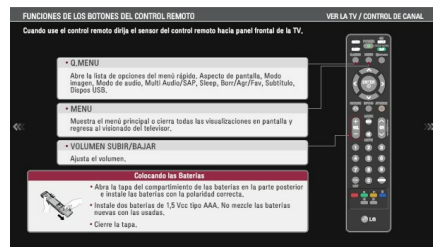
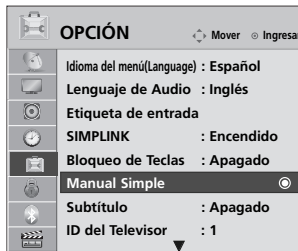

**1** Seleccione **OPCIÓN**.

**2** Seleccione **Manual Simple**.

**3** Escoja la sección del manual que desea examinar.

**4** Regresar a la pantalla del televisor.

## BLOQUEO DE TECLAS

El televisor se puede configurar de modo tal que se pueda usar sólo con el control remoto.

El objetivo de esta función es evitar que sea utilizado por personas no autorizadas, bloqueando los controles del panel frontal.

Este televisor está programado para recordar la última opción definida, incluso si apaga el televisor.

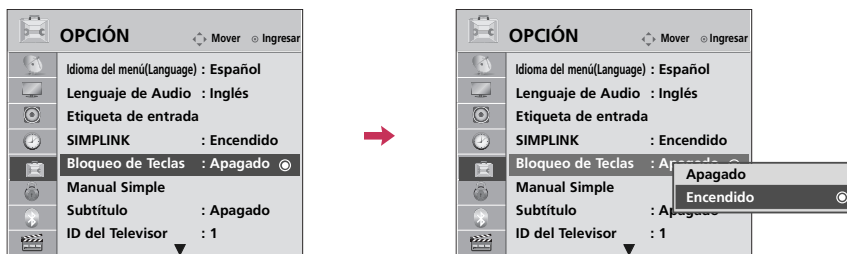

- 1   Seleccione **OPCIÓN**.
- 2   Seleccione **Bloqueo de Teclas**.
- 3   Seleccione **Encendido** o **Apagado**.
- 4  Regresar al menú anterior.
-  Regresar a la pantalla del televisor.

- En **Bloqueado Encendido**, si la unidad está apagada, presione el botón  $\odot$  / I, **INPUT, CH** ( $\wedge$  o  $\vee$ ) de la unidad o los botones de **POWER, INPUT, CH** ( $\wedge$  o  $\vee$ ) o números del control remoto.
- Con **Bloqueo de Teclas Encendido**, se aparecerá '  **Bloqueo de Teclas** ' en la pantalla si cualquier botón del panel frontal ha presionado cuando mira la unidad.







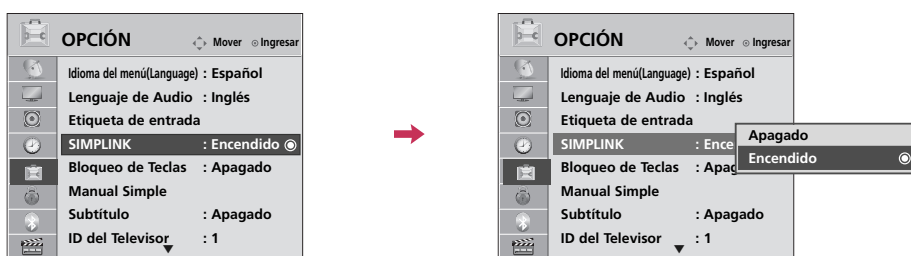

## VER LA TV / CONTROL DE CANAL



La función SIMPLINK le permite controlar y leer dispositivos AV conectados mediante cable HDMI sin ningún otro cable ni ajuste adicional. Este televisor podría funcionar con dispositivos compatibles con HDMI-CEC, pero sólo serán completamente compatibles con dispositivos distinguidos con el logotipo SIMPLINK. SIMPLINK puede activarse y desactivarse desde los menús de usuario.



VER LA TV / CONTROL DE CANAL

- 1   Seleccione **OPCIÓN**.
- 2   Seleccione **SIMPLINK**.
- 3   Seleccione **Encendido** o **Apagado**.
- 4  Regresar al menú anterior.
-  Regresar a la pantalla del televisor.

### ! NOTA

- ▶ Conecte la terminal HDMI/DVI IN o HDMI IN del televisor a la terminal posterior (salida HDMI) del dispositivo SIMPLINK con el cable HDMI.
- ▶ Al encender la fuente de Entrada con el botón **INPUT** en el control remoto, se desactivará el dispositivo SIMPLINK.
- ▶ Al escoger un dispositivo que disponga de la función de cine en casa, la salida de sonido cambiará automáticamente a los altoparlantes del sistema de cine en casa, desactivándose los del televisor.
- ▶ Si un sistema de home theater SIMPLINK no se reproduce en el audio del televisor, conecte la terminal de SALIDA DE AUDIO DIGITAL a la parte posterior del televisor a la terminal de ENTRADA DE AUDIO DIGITAL en la parte posterior del dispositivo SIMPLINK con un cable ÓPTICO.

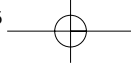

## Funciones de SIMPLINK

- **Reproducción directa:** Luego de conectar los dispositivos AV al televisor, puede controlar directamente los dispositivos y medios de reproducción sin ninguna configuración adicional.
- **Seleccione dispositivo AV:** Le permite seleccionar uno de los dispositivos conectados al televisor y reproducirlo.
- **Reproducción del disco:** Controle los dispositivos AV conectados presionando los botones  $\wedge$   $\vee$   $\langle$   $\rangle$ , ENTER,  $\blacktriangleright$ ,  $\blacksquare$ ,  $\blacksquare$ ,  $\ll$  y  $\gg$ .
- **Apague todos los dispositivos:** Para que esta función aplique, todos los dispositivos conectados al televisor deben de estar detenidos.
- **Desconecte el audio :** Ofrece una forma fácil de desactivar el audio.
- **Sync Power on:** Al iniciar la lectura en un equipo conectado a la toma HDMI que disponga de función Simplink, el televisor se prenderá automáticamente.

(Un dispositivo, el cual se conecta al televisor a través del cable HDMI pero no es compatible con Simplink, no proporciona esta función )

Nota: Para activar el enlace simple, debe emplear el cable HDMI con el dispositivo \*CEC. (\*CEC: Consumer Electronics Control).

## Menú SIMPLINK

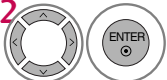
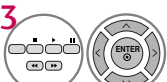
- 1  Visualizar el menú **SIMPLINK**.
- 2  Seleccione el dispositivo deseado.
- 3  Controle los dispositivos AV conectados.

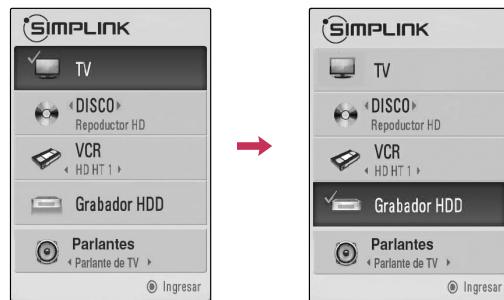

- 1 **Visualización del televisor:** Cambie al canal del televisor anterior, sin importar el modo actual.
- 2 **Reproducción de DISC (Disco):** Seleccione y reproduzca los discos. Cuando existen varios discos disponibles, los títulos de los discos aparecerán en la parte inferior de la pantalla.
- 3 **Reproducción de VCR:** Reproduzca y controle el VCR conectado.
- 4 **Reproducción de grabaciones HDD:** Reproduzca y controle las grabaciones almacenadas en HDD.
- 5 **Salida de audio a bocina HT/ Salida de audio a televisor:** Seleccione parlante HT o parlante TV para salida de audio.



- ▶ Cuando no hay un dispositivo conectado (aparece en gris)
- ▶ Dispositivo seleccionado
- ▶ Cuando hay un dispositivo esta conectado (Muestra un color brillante)

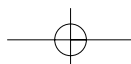

## BLUETOOTH

- La imagen puede ser diferente a la de su televisor.

### ¿Qué es el sistema Bluetooth?

El Bluetooth es una tecnología de red de corta distancia que usa frecuencias de 2,4 GHz para poner en contacto diversos tipos de dispositivos de datos como computadoras, celulares y PDAs, así como otros aparatos digitales, mediante conexión inalámbrica, sin necesidad de conectar cable alguno, para hacer posible el intercambio de datos.

Con la función de comunicación Bluetooth, podrá conectar auriculares inalámbricos compatibles con Bluetooth, recibir imágenes (sólo en formato JPG) o escuchar música desde un celular compatible con Bluetooth, usando este televisor.

- Especificaciones de Comunicación: Bluetooth Specification version 2,0 + EDR(Enhanced Data Rate)
- Salida: Bluetooth potencia Clase 2
- Alcance Máximo de Comunicación: 10 m (30 pies) aprox. de línea de visión directa
- Banda de Frecuencia: banda 2,4 GHz (2,4 GHz - 2,4835 GHz)
- Módulo Bluetooth: EAX57538201 (LG Electronics)
- Perfiles Bluetooth Compatibles: A2DP (Advanced Audio Distribution Profile: Perfil de distribución de audio avanzado)  
OPP (Object Push Profile: Perfil de envío de objetos)  
GAVDP (Generic Audio/Video Distribution Profile: Perfil de distribución de audio/video genérico)  
HSP (Headset Profile: Perfil de auriculares)  
BIP (Basic Imaging Profile: Perfil de tratamiento básico de imágenes)  
FTP (File Transfer Profile: Perfil de transferencia de archivos)

**COFETEL: RCPLGEA09-0342**

BLUETOOTH

### Precauciones de uso del Bluetooth







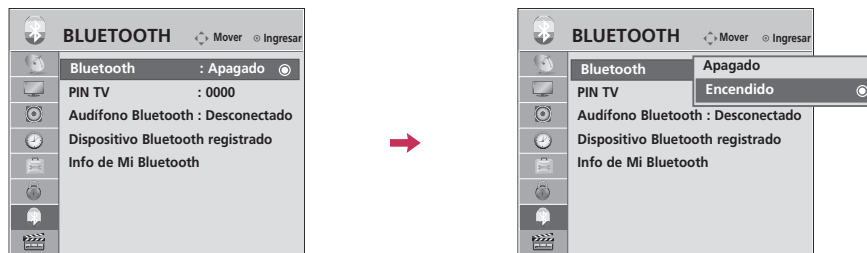

- ▶ Úselo dentro de un alcance de 10 m (-45° - 4°).  
Si usa el dispositivo fuera del alcance o con obstáculos dentro de este, pueden producirse errores de comunicación.
- ▶ Pueden producirse errores de comunicación provocados por las condiciones que rodean al dispositivo.
- ▶ Aparatos que usan la frecuencia de 2,4 GHz (redes inalámbricas, hornos microondas, etc.) pueden provocar errores de comunicación al usar el mismo ancho de banda de frecuencias.
- ▶ El tiempo de búsqueda del aparato difiere dependiendo del número de dispositivos Bluetooth existentes y de las condiciones de funcionamiento.
- ▶ Las posibilidades de búsqueda aumentan con un número de dispositivos menor.
- ▶ Las ondas electromagnéticas pueden interferir en dispositivos inalámbricos.
- ▶ Dado que los dispositivos inalámbricos están expuestos a interferencias de ondas electromagnéticas, no deben prestar servicios relacionados directamente con la vida humana.
- ▶ Podrá conectar únicamente unos auriculares al mismo tiempo.
- ▶ Usted no puede recibir las fotos (sólo JPG) o escuchar música de otros dispositivos Bluetooth al mismo tiempo usando el auricular Bluetooth.
- ▶ Para obtener más detalles, examine el manual de usuario del dispositivo Bluetooth.
- ▶ No está admitida la comunicación USB (Lista de fotografías, Lista de música, Lista de películas) y Bluetooth simultáneamente.

QDID(Qualified Design Identity: Diseño de Identidad cualificada): B014836

## AJUSTE DEL BLUETOOTH

La función Bluetooth de este televisor le permitirá escuchar audio de forma inalámbrica mediante unos auriculares Bluetooth. También podrá conectarse con celulares equipados con Bluetooth.

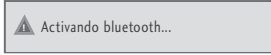

- 1   Seleccione **BLUETOOTH**.
- 2   Seleccione **BLUETOOTH**.
- 3   Seleccione **Encendido** o **Apagado**.
- 4  Iniciar Bluetooth. 
- 5  Regresar al menú anterior.
-  Regresar a la pantalla del televisor.

### ! NOTA

- ▶ Con Bluetooth para establecer 'Encendido' si cualquier dispositivo registrado esta encendido, el televisor cambia automáticamente al modo Bluetooth a pesar de que usted está viendo en otro modo de entrada. En este caso, cambie el Bluetooth a 'Apagado'.

# BLUETOOTH

## AJUSTAR PIN TV

Para conectarse o aceptar una conexión procedente de un dispositivo externo Bluetooth.

Para obtener más detalles acerca del establecimiento del PIN en el dispositivo externo Bluetooth, consulte el manual de usuario del dispositivo aplicable.

El PIN DE la televisión debe tener más de 1 dígito.

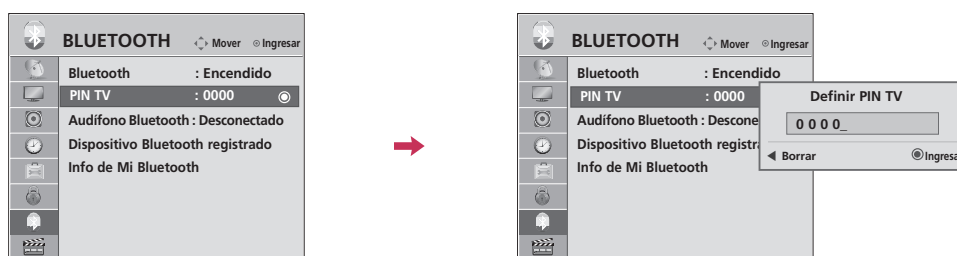

BLUETOOTH

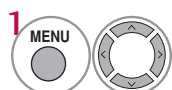

Seleccione **BLUETOOTH**.

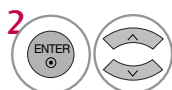

Seleccione **PIN TV**.

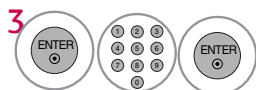

Escoja el número de PIN que desee.  
El número PIN admite un máximo de 10 dígitos.



Regresar al menú anterior.



Regresar a la pantalla del televisor.

■ Pulse el botón < para borrar cifras una a una.



## AURICULARES BLUETOOTH

Al escoger auriculares Bluetooth, podrá disfrutar del sonido del televisor a través de dicho dispositivo, mediante comunicación inalámbrica.

Antes de usar por primera vez un nuevo dispositivo Bluetooth, deberá emparejarlo. Para obtener más detalles, consulte el manual de usuario del dispositivo aplicable.

Pueden usarse un máximo de 12 listas.

### Conexión unos nuevos auriculares Bluetooth

Sólo podrá buscar los nuevos auriculares Bluetooth mientras no haya ningún auricular conectado.

Al ejecutar la búsqueda, se mostrará la lista con todos los auriculares Bluetooth que respondan.

Tras encontrar un nuevo dispositivo Bluetooth, se confirma el número PIN de conexión de dicho dispositivo.

Para obtener más detalles, consulte el manual de usuario del dispositivo aplicable.



- Si desea detener la operación, pulse el botón **ENTER**.

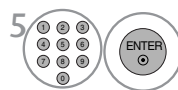
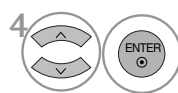

Introduzca el número de PIN.

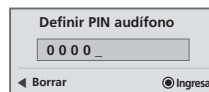

Conecte los auriculares Bluetooth.

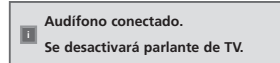

BLUETOOTH

### Conexión de unos auriculares Bluetooth ya registrados

Los auriculares Bluetooth aparecerán listados según su fecha de uso, con el dispositivo en uso al principio de dicha lista.

Al conectar el dispositivo Bluetooth ya registrado, podrá escogerlo y activarlo directamente sin necesidad de confirmar el PIN.

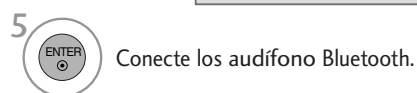
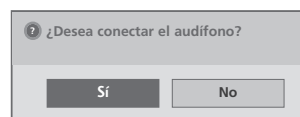
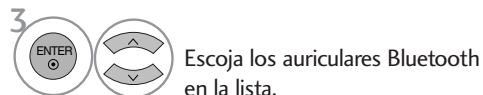

- ▶ Después de conectar / usando el auricular Bluetooth, el auricular se ajuste la condición **Desconectado** automáticamente al apagar la TV y después encenderla.
- ▶ Una vez conectados los auriculares Bluetooth, el altoparlante del televisor pasará a **Modo** silencioso y el sonido sólo se emitirá a través de los auriculares.

# BLUETOOTH

## Desconexión de los auriculares Bluetooth

- 1   Seleccione **BLUETOOTH**.
- 2   Seleccione **Audífono Bluetooth**.
- 3    Desconecte los auriculares Bluetooth.

## Al solicitar conexión al televisor desde los auriculares Bluetooth

Incluso si no está registrado en la lista de dispositivos, en función de un auricular, funciona si está conectado como se muestra a continuación cuando auricular apagado o encendido.

Cuando el menú Bluetooth está en "Encendido" y se produce una solicitud de conexión desde los auriculares, aparecerá este mensaje.

No todos los auriculares admiten esta función. (Examine el manual de usuario de los auriculares Bluetooth específicos.)

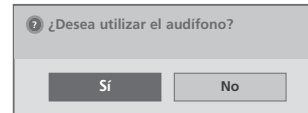

- 1   Seleccione **Sí** o **No**.

### ! NOTA

- ▶ LG recomienda los siguientes modelos de auriculares.
  - Mono/Stereo : Nokia : BH501 / Jabra : BT620s / Sony : DR-BT30Q / Philips : SHB7100 / Plantronics : Pulsar590 / Motorola : HT820 / Motorola : S9 / LG : HBS200
  - Only Stereo : Logitech : Freepulse-wireless
  - Only Mono : Motorola : H800 / Jabra : BT250v / Jabra : BT2040 / Plantronics : Discovery665 / Nokia : BH-900 / Sony Ericsson : HBH-GV435 / Samsung : WEP500 / LG: Prada HBM-510

Podría producirse un retraso en el audio dependiendo del tamaño de la memoria de almacenamiento temporal de los auriculares.
- ▶ Auriculares estéreo / mono oficialmente certificado para ser compatible con Bluetooth puede ser buscado y conectado.
- ▶ Auriculares estéreo / mono que soportan funcionalidad A2DP o HSP puede ser conectado.
- ▶ Si el entorno próximo del televisor es el siguiente, el dispositivo no podrá encontrarse o conectarse adecuadamente.
  - Si existen fuertes interferencias electromagnéticas.
  - Si existen muchos dispositivos Bluetooth en la zona.
  - Si los auriculares estéreo están apagados, no están en su sitio o presentan un error.
  - Debido a que productos como hornos microondas,
- redes inalámbricas, lámparas de plasma, estufas de gas, etc., usan el mismo rango de frecuencias, pueden provocar errores de comunicación.
- ▶ No es posible conectar más de un dispositivo Bluetooth simultáneamente.
- ▶ Las conexiones perdidas provocadas por la desconexión del televisor, etc., no se recuperarán automáticamente. Intente conectar de nuevo el dispositivo pertinente.
- ▶ Algunas funciones pueden ejecutarse más lentamente cuando los auriculares están en funcionamiento.
- ▶ Aunque escoja la función Home Theater (cine en casa) de Simplink tras usar los auriculares durante el funcionamiento Simplink, la unidad no cambiará automáticamente a los altoparlantes del sistema de cine en casa.
- ▶ Si se producen fallas constantes de conexión de los auriculares, empareje el dispositivo de nuevo.
- ▶ La calidad de audio de auriculares mono, no será tan buena como la de auriculares estéreo.
- ▶ Mono auriculares pueden sufrir por el ruido como la distancia del aumento de televisión, debido a que utiliza otro método de transmisión en comparación con los auriculares estéreos.
- ▶ Cuando un auricular Bluetooth está en uso, el Volumen + / - MUTE no funcionan, y el menú Audio vuelve al valor por defecto y se desactiva.





## GESTIÓN DE DISPOSITIVOS BLUETOOTH REGISTRADOS

Si no hay dispositivos registrados, el menú Dispositivos Bluetooth registrados quedará desactivado y no podrá usarse.

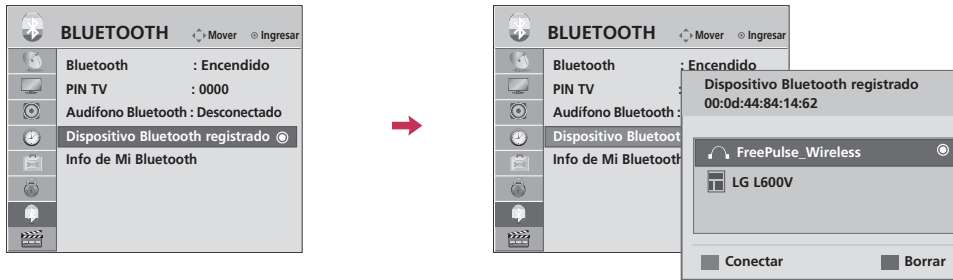



Un dispositivo adicional después de registrar de 12 dispositivos borra la lista existente de almacenados.

Los nombres de dispositivo Bluetooth pueden contener hasta 14 caracteres de longitud; si se usan más, el nombre quedará truncado.



- 1   Seleccione **BLUETOOTH**.
- 2   Seleccione **Dispositivo Bluetooth registrado**.
- 3  Marque el dispositivo Bluetooth registrado.

### Conexión de dispositivos Bluetooth registrados

- 1  Escoja los auriculares estéreo Bluetooth registrados que desee.
- 2  Conecte el dispositivo Bluetooth.
- 3   Seleccione **Sí**.

### Eliminación de dispositivos Bluetooth registrados

#### ■ Desconexión de dispositivos Bluetooth registrados

- 1  Escoja el dispositivo Bluetooth conectado.

- 2  Desconecte el dispositivo Bluetooth.

#### ■ Eliminación de dispositivos Bluetooth registrados

- 3    Seleccione **Sí**.

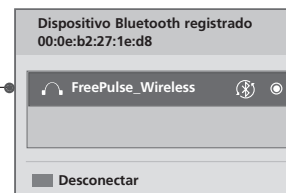







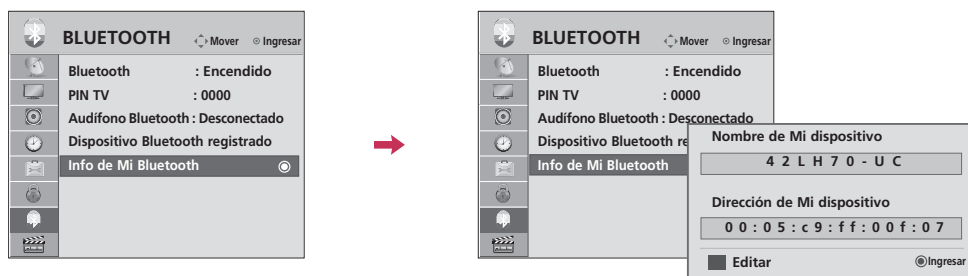

# BLUETOOTH

## INFORMACIÓN MI BLUETOOTH

Esta función proporciona al usuario la información relativa a Mi Bluetooth.  
 “Edit” estará disponible cuando la TV no este conectada a ningún dispositivo.



BLUETOOTH

- 1   Seleccione **BLUETOOTH**.
- 2   Seleccione **Info de Mi Bluetooth**.
- 3    Edite la información.
- 4  Guarde.
- 5  Regresar al menú anterior.
-  Regresar a la pantalla del televisor.

## VIENDO LAS FOTOS CON EL DISPOSITIVO BLUETOOTH

Puede ver las fotos (\*. JPG) que se recibieron de un dispositivo Bluetooth externo al televisor.

Para ver la información detallada acerca de la conexión Bluetooth del dispositivo externo, consulte el manual de usuario del dispositivo aplicable.

El OSD (On Screen Display: Despliegue En la Pantalla) de su TV puede ser un poco diferente que este manual..



→



- ▶ **(Girar):** Girar fotos.
  - Cada vez que pulse el botón ENTER **(Girar)**, Gira la foto 90° en el sentido de las agujas del reloj.
- ▶ **Cerrar :** Cierra el menú emergente..
  - Al pulsar el botón ENTER, aparecerá de nuevo.

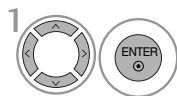

Select the each menu.

- Use < > button to select the previous or next photo.
- Use ^ v < > button to select and control the menu on the screen.

### ! NOTA

- ▶ El máximo tamaño acumulado de la imagen(es) que puede recibirse es de 10 Mbytes.
- ▶ Usted no puede recibir las fotos (sólo JPG), mientras que este usando el auricular Bluetooth o escucha la música de dispositivo Bluetooth.
- ▶ Al recibir las fotos, pulse el botón **RETURN** para detener el proceso. En este momento, todas las fotos recibidas serán borradas.
- ▶ Algunos dispositivos Bluetooth no pueden soportar el envío de las fotos.

## ESCUCHAR MUSICA CON EL DISPOSITIVO BLUETOOTH

Usted puede escuchar música (**A2DP**) que se recibió de un dispositivo Bluetooth externo a la TV.

Para ver la información detallada acerca de la conexión Bluetooth del dispositivo externo, consulte el manual de usuario del dispositivo aplicable.

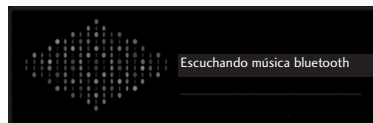

Ajusta el volumen.

- Si usted desea cambiar el sonido, presione el botón de **MUTE**.



Regresar a la pantalla del televisor.

### ! NOTA

- ▶ Usted no puede escuchar la música mientras utiliza el auricular Bluetooth o recibir las fotos.
- ▶ Algunos dispositivos Bluetooth no pueden soportar escuchar la música a través de sistema de altavoces de TV.

# USB

- La imagen puede ser diferente a la de su televisor.

## MODOS DE ENTRADA

Cuando usted conecta el dispositivo USB, el menú emergente se muestra automáticamente.

Cuando el menú emergente no aparece, usted puede seleccionar del menú del USB una lista de fotos, de música o de cine. En el dispositivo USB, no puede agregar una nueva carpeta ni borrar la carpeta existente.

- Conecte el dispositivo USB a los conectores **USB IN** (Entrada de USB) en el televisor.

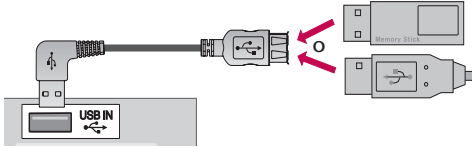

- Seleccione **LISTA DE FOTOS**, **LISTA DE MÚSICA** o **LISTA DE CINE**.



- Presione el botón **ENTER**.

- Este televisor es compatible con los formatos JPG, MP3 y HD DivX.

### Cuando desconecte el dispositivo USB

Seleccione el menú **Dispos USB** antes de desconectar el dispositivo USB.

- Presione el botón **Q.MENU** y seleccione **Dispos USB**.
- Presione el botón **ENTER** y seleccione **Expulsar**.

USB

### Conexión del dispositivo USB

- Sólo se puede reconocer un dispositivo de almacenamiento USB.
- Si el dispositivo de almacenamiento USB se conecta a través del hub USB, el dispositivo no es reconocible.
- Es posible que no se reconozca un dispositivo de almacenamiento USB mediante el programa de reconocimiento automático.
- Es posible que no se reconozca un dispositivo de almacenamiento USB que utiliza su propio controlador.
- La velocidad de reconocimiento de un dispositivo de almacenamiento USB dependerá de cada dispositivo.
- En el caso de un lector de tarjetas, se pueden reconocer hasta cuatro tarjetas de memoria.
- No apague el televisor ni desconecte el dispositivo USB cuando el dispositivo de almacenamiento USB conectado esté funcionando. Al separar o desenchufar repentinamente dicho dispositivo, se pueden dañar los archivos almacenados o el dispositivo de almacenamiento USB.
- Únicamente utilice un dispositivo USB de almacenamiento el cual contiene archivos normales de música, imágenes o película.
- Conecte la alimentación a un dispositivo (más de 0,5A) de almacenamiento USB que requiera una fuente de energía externa. De no ser así, el dispositivo podría no ser reconocido.
- Conecte un dispositivo de almacenamiento USB con un cable certificado. Si se conecta con un cable no certificado o con un cable excesivamente largo, el dispositivo podría no ser reconocido.
- Algunos dispositivos de almacenamiento USB podrían no ser compatibles o no funcionar adecuadamente.
- El método de alineación del dispositivo USB de almacenamiento es similar al de Windows XP y los nombres de archivos pueden reconocer hasta 100 caracteres ingleses.
- Realice copias de seguridad de sus archivos importantes, ya que los datos almacenados en el dispositivo USB podrían resultar dañados. La gestión de datos es responsabilidad del cliente, y en consecuencia, el fabricante no cubre en garantía los daños en los datos guardados en el producto.
- Use sólo un dispositivo de almacenamiento USB formateado como sistema de archivo FAT 32 o NTFS, incluido con el sistema operativo Windows. En el caso de un dispositivo de almacenamiento formateado como programa utilitario diferente no compatible con Windows, éste podría no ser reconocido.
- Los datos en un dispositivo de almacenamiento USB no serán eliminados en un sistema de archivos NTFS.
- Si su memoria USB tiene múltiples particiones, o si utiliza un lector de memoria multipuerto, puede utilizar hasta 4 particiones o una memoria USB.
- La capacidad recomendada para un disco duro externo USB es de 1 TB o menos y para una memoria USB es de 32 GB o menos.
- Cualquier dispositivo con más capacidad de la recomendada puede que no trabaje apropiadamente.
- Si un disco duro externo USB con "Ahorro de energía" no funciona, apague el disco duro y encienda de nuevo para que funcione. Consulte el manual de usuario para la aplicación de un disco duro externo USB.
- Cuando utiliza un disco duro USB a través de la extensión de cable USB, Conecte una fuente de alimentación eléctrica de apoyo.

## LISTA DE FOTOS

Puede visualizar archivos .JPG de dispositivos de almacenaje USB.  
La visualización en la pantalla de su modelo puede variar levemente.

Archivo de foto compatible: \*.JPG

- Solo puede ejecutar archivos JPG.
- Solo el escaneo baseline es compatible con JPG.
- Disponible JPG en tamaño: 64 píxeles (ancho) x 64 píxeles (alto) - 1 5360 píxeles (ancho) x 8 640 pixel (alto)

## Componentes de la pantalla

**1** MENU Seleccione **USB**. **2** ENTER Seleccione **Lista de fotos**.

- 1 Muévase a la carpeta de nivel superior.
- 2 Previsualizar: visualice las imágenes en miniatura o el nombre de la carpeta de las fotos en la carpeta seleccionada.
- 3 Página actual/Total de páginas
- 4 Número total de fotos en miniatura marcadas
- 5 Botones correspondientes en el control remoto

Lista de fotos Página 2/3  No marcado

Drive1 JMJ001 1366*768, 125KB	Carpeta arriba	KY103	03/30/2008
		KY101	06/10/2008
		KY102	04/03/2008
		KY104	06/19/2008
		KY105	01/31/2008
		JMJ001	01/01/2000
		JMJ005	05/13/2008
		JMJ002	06/15/2008
		JMJ006	05/26/2008
		JMJ003	04/03/2008
		JMJ007	02/18/2008
		JMJ004	02/18/2008
		JMJ008	02/18/2008

USB







## USB



### Selección de fotos y menú emergente



Cuando selecciona un archivo (no una carpeta), se visualiza el menú emergente.

- ▶ **Ver:** Muestra el elemento seleccionado.
- ▶ **Marcar todo:** Marca todas las fotos de la pantalla.
- ▶ **Desmarcar todo:** Cancele la selección de las fotos marcadas.
- ▶ **Borrar o Marcado para eliminación:** Borra la foto seleccionada.
- ▶ **Cerrar:** Cierra el menú emergente.

- 1  Seleccione la carpeta o el disco de destino.
- 2   Seleccione las fotos deseadas.
- 3  Visualice el menú emergente.
- 4   Seleccione el menú emergente deseado.

- Utilice el botón **CH**   para navegar en la página de fotos.
- Use el botón **MARK** para marcar o desmarcar una foto. Cuando se marca una o más fotos, se pueden ver las fotos en forma individual o una presentación de las fotos marcadas. Si no se marca ninguna foto, se pueden ver todas las fotos en forma individual o todas las fotos en la carpeta, como presentación.



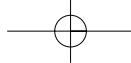







## Menú de pantalla completa

Puede cambiar la vista de la lista de fotos para que ocupe toda la pantalla. Se encuentran disponibles más funciones en el modo de pantalla completa.



La relación de aspecto de una foto puede cambiar el tamaño de la foto exhibida en pantalla completa. Pulse el botón **RETURN** para regresar a la pantalla de menú anterior.

- 1  Seleccione la carpeta o el disco de destino.
- 2   Seleccione las fotos deseadas.
- 3  Visualice el menú emergente.
- 4  Seleccione **Ver**.
- 5  La foto seleccionada se visualiza en el modo de pantalla completa.

■ Use el botón **CH**   para navegar en la página de fotos en miniatura.

USB

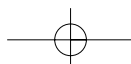

## USB



6

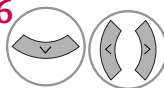

Seleccione **Presentación**, **BGM**, **Girar**, **Borrar**, **Opción** o **Ocultar**.

- Use el botón < > para seleccionar la foto anterior o siguiente.
- Use el botón ^ v < > para seleccionar y controlar el menú en la pantalla completa.

USB

- ▶ **Presentación:** Las fotos seleccionadas se visualizan durante la presentación de diapositivas. Si no se selecciona ninguna foto, todas las fotos en la carpeta actual se visualizan durante la presentación de diapositivas.
  - Defina el intervalo de tiempo de la presentación en **Opción**.
- ▶ **BGM:** Escuche música mientras ve las fotos en tamaño completo.
  - Defina el dispositivo BGM y álbum en **Opción**.
- ▶ **Girar:** Girar fotos.
  - Gira la foto 90°, 180°, 270°, 360° en el sentido de las agujas del reloj.
- ▶ **Borrar:** Borre las fotos.
- ▶ **Opción:** Defina los valores para **Veloc. (Velocidad de presentación)** y **Carpeta de música**.
  - Use el botón ^ v < > y el botón **ENTER** para definir los valores. Luego vaya a **Ingresar** y presione **ENTER** para guardar la configuración.
  - Puede cambiar BGM Device (Dispositivo BGM)/ **Carpeta de música** mientras BGM se está reproduciendo.
- ▶ **Ocultar:** Oculte el menú en la pantalla de tamaño completo.
  - Para ver nuevamente el menú en pantalla completa, presione el botón **ENTER**.

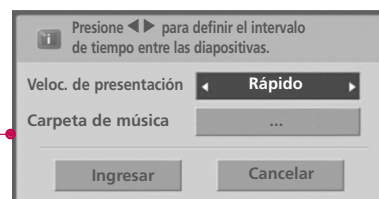

## LISTA DE MÚSICA

Puede utilizar el menú de listado de música para reproducir archivos MP3 de un dispositivo USB de almacenaje. Este televisor no puede reproducir archivos protegidos contra copia. La visualización en la pantalla de su modelo puede variar levemente.



**Archivos de música compatibles: \*.MP3**  
 Frecuencia de tasa binaria 32kb/s - 320kb/s



- Frecuencia de muestreo

MPEG1 capa 3: 32 kHz 44,1 kHz 48 kHz  
 MPEG2 capa 3: 16 kHz 22,05 kHz 24 kHz  
 MPEG2.5 capa 3: 8 kHz 11,025 kHz 12 kHz

USB

### Componentes de la pantalla

**1**   Seleccione **USB**.

**2**   Seleccione **Lista de música**.

**1** Muévase a la carpeta de nivel superior.







**2** Previsualizar: si el álbum tiene una portada, se visualizará.

**3** Página actual/Total de páginas

**4** Número total de música en miniatura marcadas

**5** Botones correspondientes en el control remoto



Lista de música		Página 2/3 <input checked="" type="checkbox"/> No marcado	
	Título	Duración	
	Carpeta arriba		
	Favorite Music		
	Favorite Music No.2		
	Velvet Goldmine (OST vers2)	1:34	
	Good Bye (Original Ver.)	1:15	
	Urban Nite (Feat.Amin.J)	1:20	





◀ Navegación   ● Menú emergente CH   ⏪ Cambio de página   MARK Marcar   ▶ Salir

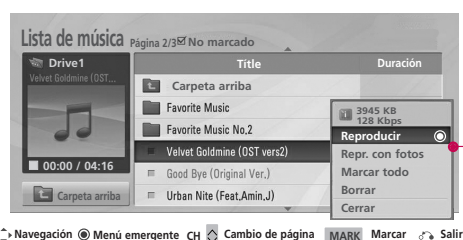
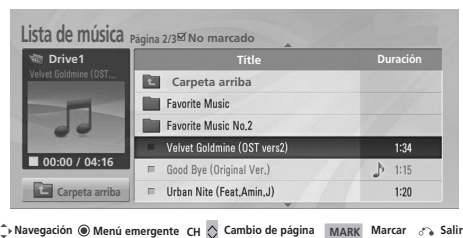

## USB

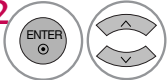
### Selección de música y menú emergente



- ▶ **Reproducir** (Durante la pausa.): Reproduzca la música seleccionada. Durante la reproducción, puede seleccionar un archivo diferente para reproducir y el archivo comenzará en forma automática. Una vez que finalice la reproducción de una música, comenzará a reproducirse la siguiente seleccionada. Cuando ya no haya música seleccionada para reproducción, se reproducirá la siguiente en la carpeta actual. Si va a una carpeta diferente y presiona el botón **ENTER**, la música actualmente en reproducción se detendrá.
- ▶ **Repr.marcados:** Reproduzca la música seleccionada. Cuando una canción termina de reproducirse, la siguiente canción seleccionada se reproducirá automáticamente.
- ▶ **Detener reprod.:** Comience a reproducir la música seleccionada y luego muévase a la lista de fotos.
- ▶ **Repr.con fotos:** Comience reproduciendo la música seleccionada y luego muévase a la lista de fotos.
- ▶ **Marcar todo:** Marque toda la música del folder.
- ▶ **Desmarcar todo:** Cancele la selección de todas las canciones.
- ▶ **Borrar o Marcado para eliminación:** Borrar la música seleccionada.
- ▶ **Cerrar:** Cierre el menú emergente.

- 1  Seleccione la carpeta o el disco de destino.
- 2  Seleccione todas las canciones.
- 3  Visualice el menú emergente.
- 4  Seleccione el menú emergente deseado.
- 5  Regresar a la pantalla del televisor.

- Use el botón **CH**   para navegar en la página de títulos de música.
- Use el botón **MARK** para marcar o desmarcar una música. Si no se marca ninguna música, toda la música en la carpeta se reproducirá en secuencia. Cuando uno o más archivos de música estén marcados, la música marcada se reproducirá en secuencia. Si desea escuchar sólo una música repetidamente, simplemente marque esa música y reproduzca.

- El cuadro de información de reproducción (como se muestra a continuación) se moverá automáticamente por toda la pantalla cuando no haya una acción por parte del usuario que evite que la imagen fija de la pantalla permanezca por un período de tiempo prolongado.

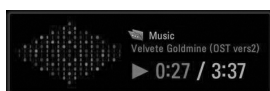

#### ! NOTA

- ▶ Cuando se reproduce una canción, se visualiza  frente al tiempo de reproducción.
- ▶ Un archivo de música dañado o alterado muestra 00:00 como el tiempo de reproducción.
- ▶ Los archivos de música protegidos contra copia no se reproducirán.
- ▶ Presione el botón **ENTER**, **■** o **RETURN** para desactivar el protector de pantalla.

## USB

### LISTA DE CINE

La lista de videos se activará una vez detectado el USB. Se utiliza al reproducir archivos de películas en la TV.

Muestra las películas en la carpeta USB y admite la reproducción.

Permite la reproducción de todas las películas de la carpeta y los archivos deseados por el usuario.

No está permitido editar, eliminar ni añadir. Se trata de una lista de videos que muestra información de la carpeta y del archivo DivX.

Archivos de PELÍCULA admitidos(\*.dat/\*.mpg/\*.mpeg/\*.ts/\*.trp/\*.tp/\*.vob/\*.mp4/\*.mkv/\*.avi/\*.divx)  
Velocidad en bits : entre 32 kb/s - 320 kb/s(MP3)

Formato de video	Formato de audio	Formato de subtítulos
DivX3.11, DivX4.12, DivX5.x, DivX6, Xvid1.00, Xvid1.01, Xvid1.02, Xvid1.03, Xvid 1.10-beta-1/beta-2, Mpeg-1, Mpeg-2, Mpeg-4, H.264/AVC	Dolby Digital, Mpeg, MP3, LPCM	*.smi/*.srt/*.sub(MicroDVD, SubViewer1.0/2.0)/*.ass/*.ssa/*.txt(TMPlayer)/*.psb(PowerDivx)

Nombre de extensión	Codec de vídeo	Codec de audio	Resolución
mpg, mpeg, vob	MPEG1, MPEG2	Dolby Digital, MPEG, MP3, LPCM	1 920x 1 080progresivo @25/30progresivo,
dat	MPEG1	Dolby Digital, MPEG, MP3, LPCM	
ts,trp,tp	MPEG2, H.264/AVC	Dolby Digital, MPEG	
mp4	MPEG4 SP, MPEG4 ASP, Divx 3.11, Divx 4.12, Divx 5.x Divx 6, Xvid 1.00, Xvid 1.01, Xvid 1.02, Xvid 1.03 Xvid 1.10-beta 1, Xvid 1.10-beta 2, H.264/AVC	Dolby Digital, MPEG, MP3, LPCM	1 280x 720progresivo @50/60progresivo
avi	MPEG 2, MPEG 4 SP, MPEG4 ASP, Divx 3.11, Divx 4, Divx 5, Divx 6 Xvid 1.00, Xvid 1.01, Xvid 1.02, Xvid 1.03, Xvid 1.10-beta 1 Xvid 1.10-beta 2, H.264/AVC	Dolby Digital, MPEG, MP3, LPCM	
mkv	H.264/AVC, MPEG 1, MPEG 2, MPEG 4 SP, MPEG4 ASP	Dolby Digital, MPEG, MP3, LPCM	
divx	MPEG 2, MPEG 4 SP, MPEG4 ASP, Divx 3.11, Divx 4, Divx 5, Divx 6 Xvid 1.00, Xvid 1.01, Xvid 1.02, Xvid 1.03, Xvid 1.10-beta 1 Xvid 1.10-beta 2, H.264/AVC	Dolby Digital, MPEG, MP3, LPCM	

#### Conexión de la Lista de Películas

- ▶ Algunos subtítulos creados por usuario podrían no funcionar correctamente.
- ▶ Algunos caracteres especiales no son compatibles con el sistema de subtítulos.
- ▶ Las etiquetas HTMS no son compatibles con el sistema de subtítulos.
- ▶ Los subtítulos de idiomas distintos a los admitidos por la unidad, son incompatibles.
- ▶ La información relativa al tiempo en un archivo de subtítulos externo, debe organizarse en orden ascendente para su lectura.
- ▶ La pantalla podría sufrir interrupciones temporales (paralización de la imagen, lectura más rápida, etc.) al cambiar el idioma de audio.
- ▶ Un archivo de película dañado podría no leerse correctamente o impedir el uso de ciertas funciones del lector.
- ▶ Los archivos de películas creados con ciertos codificadores podrían no leerse correctamente.
- ▶ Si la estructura de video y audio del archivo grabado no está interpolada, se emitirá o video o audio.
- ▶ Los videos en HD con una resolución máxima de 1 920x1 080@25/30progresivo ó 1 280x720@50/60progresivo son compatibles dependiendo de la imagen.
- ▶ Los videos con resoluciones superiores a 1 920X1 080@25/30progresivo ó 1 280x720@50/60progresivo, podrían no funcionar correctamente dependiendo de la imagen.
- ▶ Los archivos de películas con tipo y formato distintos a los especificados, podrían no funcionar correctamente.
- ▶ El codificador de archivos de video de GMC (Global Motion Compensation) no es compatible.
- ▶ Sólo los archivos guardados en el código ASCII se apoya en los subtítulos.
- ▶ Sólo 250 caracteres coreanos, 500 alfabetos y 500 números son compatibles con cada línea de los subtítulos.
- ▶ Sólo 10 000 de los bloques de sincronización se puede apoyar en el archivo de subtítulos.
- ▶ La velocidad binaria para que un archivo de película pueda ser leído es de 20 Mb/s
- ▶ No se garantiza la lectura uniforme de imágenes codificadas con nivel 4.1 ó superior en H.264.
- ▶ El códec de audio DTS no es compatible.
- ▶ Un archivo de película con un tamaño superior a 30 GB es incompatible y no podrá leerse.
- ▶ Al leer un video a través de una conexión USB no compatible con transmisión de datos de alta velocidad, podría no funcionar correctamente.
- ▶ Los dispositivos de almacenamiento USB de versión inferior a USB 2,0 también son compatibles. Pero podrían no funcionar correctamente en la lista de películas.
- ▶ Los archivos de video y subtítulos deben estar localizados en la misma carpeta.
- ▶ El nombre de los archivos de video y subtítulos debe ser idéntico para la correcta visualización de los subtítulos.

## Componentes de la pantalla

**1** MENU Seleccione USB.

**2** ENTER Seleccione Lista de cine.

**1** Se desplaza a la carpeta del nivel superior.

**2** Página actual/Total de páginas

**3** Número total de película marcados

**4** Botones correspondientes en el control remoto

Título	Duración
Carpeta arriba	
KR1	
KR2	
SJS001	00:02:08
SJS002	00:00:00
SJS003	00:00:00

Drive1 SJS001  
640x480, 707MB  
Carpeta arriba

Página 2/3 No marcado

Navegación Menú emergente CH Cambio de página MARK Marcar Salir

## Selección de película y menú emergente

Lista de cine

Página 2/3 No marcado

Drive1 SJS001

640x480, 707MB

Carpeta arriba

Título	Duración
Carpeta arriba	
KR1	
KR2	
SJS001	00:02:08
SJS002	00:00:00
SJS003	00:00:00

Navegación Menú emergente CH Cambio de página MARK Marcar Salir

Lista de cine

Página 2/3 No marcado

Drive1 SJS001

640x480, 707MB

Carpeta arriba

Título	Duración
Carpeta arriba	
KR1	
KR2	
SJS001	00:02:08
SJS002	00:00:00
SJS003	00:00:00

624x352, 699MB

Reproducir

Marcar todo

Borrar

Cerrar

Navegación Menú emergente CH Cambio de página MARK Marcar Salir

- ▶ **Reproducir:** leer la película escogida.  
La lectura de Divx es ejecutada mientras cambia la pantalla.
- ▶ **Repr.marcados:** Leer los títulos de película escogidos. Una vez finaliza la lectura de una película, se iniciará automáticamente la lectura de la siguiente escogida.
- ▶ **Marcar todo:** Marcar todas las películas de la carpeta.
- ▶ **Desmarcar todo:** Anular la selección de todas las películas marcadas.
- ▶ **Borrar o Marcado para eliminación**(sólo sistema de archivos FAT32): Eliminar la película escogida.
- ▶ **Cerrar:** Cierre el pop-up menú.

- 1** Seleccione la carpeta o el disco de destino.
- 2** Seleccione todas las películas.
- 3** Visualice el menú emergente.
- 4** Seleccione el menú emergente deseado.
- 5** Regresar al menú anterior.

- Use el botón **CH** ^ v para navegar en la página de títulos de película.
- Use el botón **MARK** para marcar o desmarcar una película. Cuando uno o más archivos de película estén marcados, la película marcada se reproducirá en secuencia.

USB

## USB

### Menú de opción de selección



USB

### Uso del control remoto

Usted puede ajustar de varios métodos mientras se reproduce la película.

◀◀ / ▶▶	<p>Durante la lectura, pulse repetidamente el botón <b>REW</b>(◀◀) para incrementar la velocidad ◀◀ -&gt; ◀◀◀ -&gt; ◀◀◀◀ -&gt; ◀◀◀◀◀ -&gt; ◀◀◀◀◀◀ .</p> <p>pulse repetidamente el botón <b>FF</b>(▶▶) para incrementar la velocidad ▶▶ -&gt; ▶▶▶ -&gt; ▶▶▶▶ -&gt; ▶▶▶▶▶ .</p> <ul style="list-style-type: none"> <li>■ Pulsar repetidamente estos botones aumenta la velocidad del avance/retroceso rápido.</li> </ul>
	<p>Durante la lectura, pulse el botón <b>Pause</b>(  ).</p> <ul style="list-style-type: none"> <li>■ Se mostrará una pantalla fija.</li> </ul>
< >	<ul style="list-style-type: none"> <li>■ Al usar el botón &lt; ó &gt; durante la lectura el cursor podrá visualizarse en pantalla indicando la posición.</li> </ul>
PLAY(▶)	<p>Pulse el botón <b>PLAY</b>(▶) para volver a la lectura normal.</p>





#### ! NOTA

- ▶ Use los botones (< / >) para desplazarse a un fotograma específico hacia adelante o hacia atrás, mientras se lee una película.  
(Los botones (< / >) podrían no funcionar correctamente con algunos archivos mientras se lee una película.)

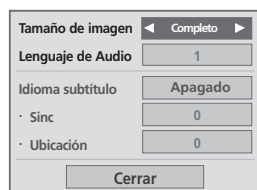

## Idioma de audio y subtítulos en DivX



- 1  Al reproducir DivX, la **Opción** menú aparece en la pantalla.
- 2  Escoja la opción que desee.
- 3  Escoja el **Tamaño de imagen**, el **Lenguaje de Audio**, el **Idioma Subtítulo**, la **Sinc** o la **Ubicación**.
- 4  Regresar a la pantalla del película.

- **Tamaño de imagen:** Escoja el tamaño original o a completo.
- **Lenguaje de Audio:** Escoja el idioma deseado. Pero, no puede escogerse el archivo que sólo contenga un canal de audio.
- **Idioma Subtítulo:** Los subtítulos pueden activarse o desactivarse. Ante dos o más opciones de subtítulos, podrá escoger uno de ellos.
  - **Sinc:** Cuando el video no está sincronizado con los subtítulos, éstos pueden ajustarse por unidades de 0,5 segundos.
  - **Ubicación:** Desplace el emplazamiento de los subtítulos.

Idioma de los subtítulos grupo	Soporte de idioma
Latin1	Inglés, Español, Francés
Coreano	Inglés, Coreano

## USB

### CÓDIGO DE REGISTRO DEL DIVX

Confirme el número del código de registro de DivX del televisor. Usando el número de registro, es posible alquilar o comprar películas en [www.divx.com/vod](http://www.divx.com/vod).

Con un código de registro DivX de otro televisor, no está permitida la lectura de archivos DivX alquilados o adquiridos. (Únicamente son legibles los archivos DivX correspondientes con el código de registro del televisor adquirido)



USB

- 1   Seleccione **USB**.
- 2   Seleccione **Reg. DivX Código**.
- 3  Visualizar el **Reg. DivX Código**
- 4  Regresar al menú anterior.
-  Regresar a la pantalla del televisor.

#### ! NOTA

- ▶ Al cargar, algunos botones pueden no funcionar.
- ▶ Si usa el código de registro DivX de otro dispositivo, el archivo DivX alquilado o adquirido no podrá leerse. Por lo tanto, use siempre el código de registro DivX asignado a este producto.
- ▶ El video o audio de un archivo convertido mediante un estándar distinto al del códec del formato DivX, podría estar corrupto o no poder leerse.

## DESACTIVACIÓN

Elimine la información de autenticación actual para recibir una autenticación de usuario nueva de DivX para el televisor. Una vez ejecutada esta función, se requerirá de nuevo una autenticación de usuario DivX para ver archivos DRM DivX.

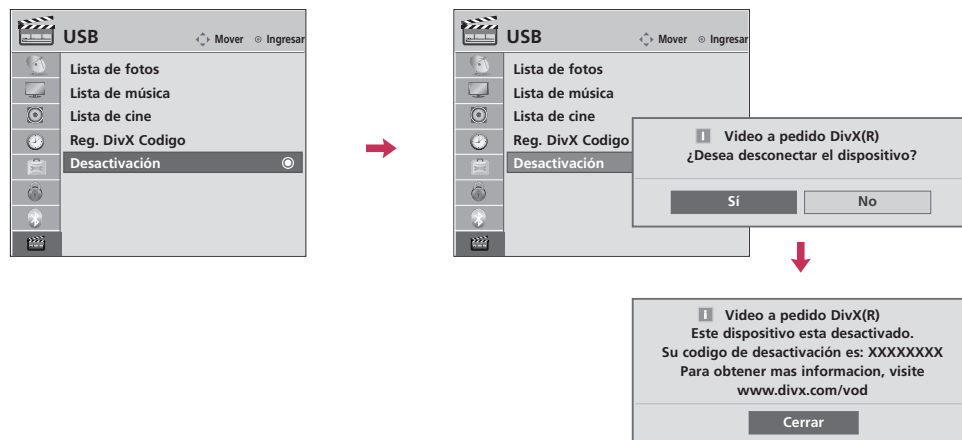

USB

- 1   Seleccione **USB**.
- 2   Seleccione **Desactivación**.
- 3    Seleccione **Sí**.
- 4  Seleccione **Cerrar**.
- 5  Regresar al menú anterior.
-  Regresar a la pantalla del televisor.







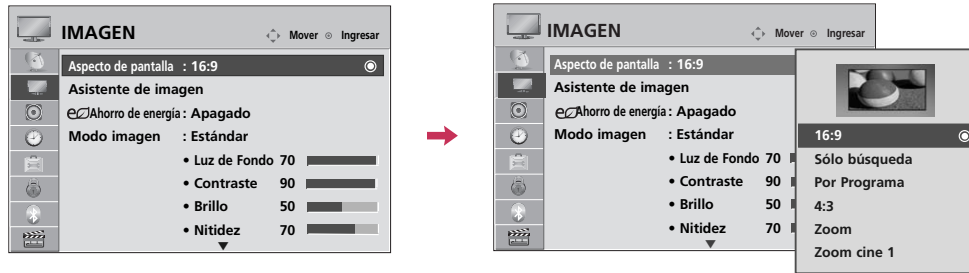

# CONTROL DE IMAGEN

## TAMAÑO DE LA IMAGEN (ASPECTO DE PANTALLA)

Esta función le permite elegir de una imagen analoga una relación de aspecto 4:3 mostrada en la TV. HDMI/RGB-PC fuente de entrada de relación de aspecto 4:3 ó 16:9.



### CONTROL DE IMAGEN

- 1   Seleccione **IMAGEN**.
- 2   Seleccione **Aspecto de pantalla**.
- 3   Seleccione el formato de imagen deseado.
- 4  Regresar al menú anterior.
-  Regresar a la pantalla del televisor.

- También ud. puede hacer la **Aspecto de pantalla** con el menú **Q. MENÚ**.
- Presione el botón **RATIO** repetidamente para seleccionar el formato de la imagen deseado.

**16:9**

Seleccione cuando desea ajustar la imagen horizontalmente, en una proporción lineal para llenar la pantalla completa.

**Sólo búsqueda**

Normalmente los bordes de las señales de video quedan recortadas un 1-2%. El modo Sólo búsqueda desactiva este recorte y muestra el video completo.

Notas: Si hubiera ruido en los bordes de la señal original, serán visibles cuando el modo Sólo búsqueda esté activado.

Esta función sólo se opera en los modos de DTV/CADTV/Component/HDMI-DTV/DVI-DTV (720 progresivo/1 080 entrelazado/1 080 progresivo).

**Por Programa**

Selecciona la proporción de imagen adecuada para que se corresponda con la imagen fuente.

(4:3 → 4:3)



(16:9 → 16:9)

**4:3**

La selección siguiente le dejará ver una imagen con la proporción original de aspecto 4:3.

**Zoom**

Seleccione cuando desea ver la imagen sin ninguna alteración. Sin embargo, las porciones superior e inferior de la imagen serán cortadas.

- Al ajustar en el menú Q.MENU,
  - a. Botón < o > : Ajuste el Zoom a proporción.
  - b. Botón ^ o v : Mueve la imagen de la pantalla.

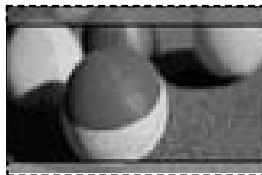
**Zoom cine**

Seleccione Zoom cine cuando desee ampliar la imagen en la proporción correcta.

Nota: La imagen puede verse distorsionada al ampliarla o reducirla.

- Botón < o > : Ajuste el Zoom cine a proporción. El rango de ajuste es de 1-16.
- Botón ^ o v : Mueve la imagen de la pantalla.



# CONTROL DE IMAGEN

## ASISTENTE DE IMAGEN

Esta función le permitirá ajustar la calidad de imagen de la imagen original.

Úsela para calibrar la calidad en pantalla ajustando el nivel de negro y blanco, etc. Podrá calibrar la calidad en pantalla siguiendo unos sencillos pasos.

Cuando usted ajusta la imagen a **Bajo**, **Recomendado** o **Alto**, Usted puede ver el ejemplo del cambio que hizo.

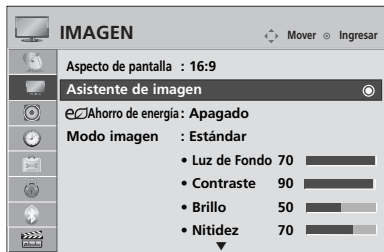



1   Seleccione **IMAGEN**.

2    Seleccione **Asistente de imagen**.



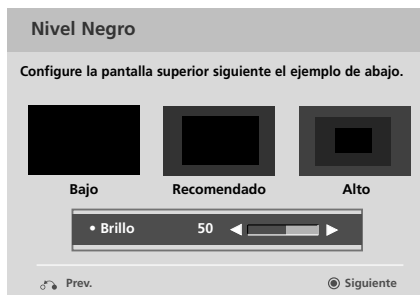

3  Ajuste el **Asistente de imagen**.

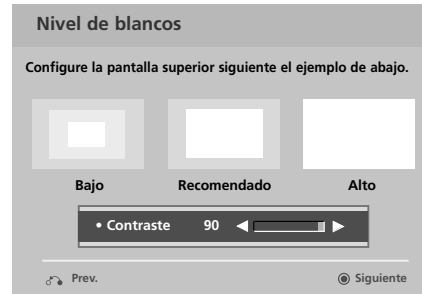

4   Ajuste el **Nivel Negro**.



5   Ajuste el **Nivel de blancos**.

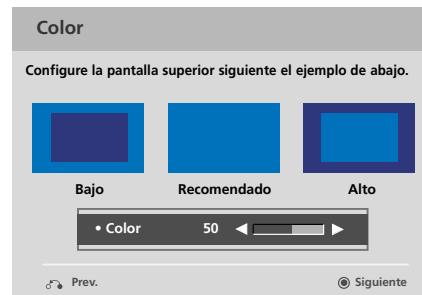

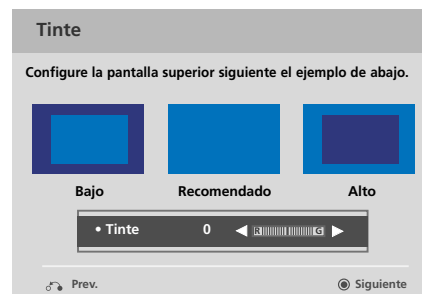

6   Ajuste el **Color**.



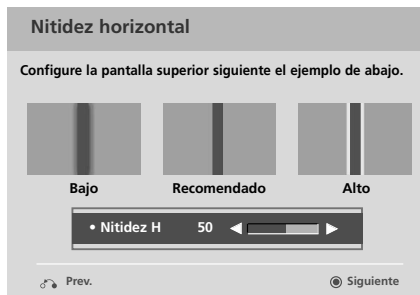

7   Ajuste el **Tinte**.



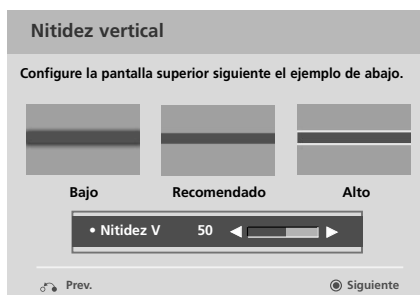

8   Ajuste el **Nitidez horizontal**.





9   Ajuste el **Nitidez vertical**.

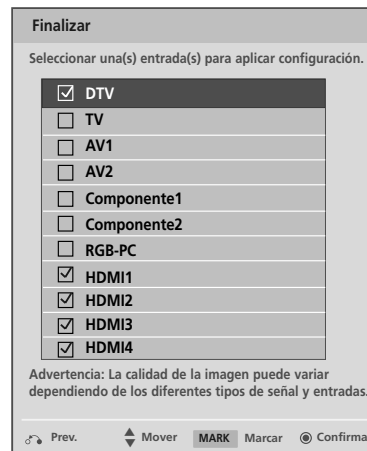

10   Ajuste el **Luz de Fondo**.



11    Escoja una fuente de entrada para aplicar los ajustes.

12  Guardar.

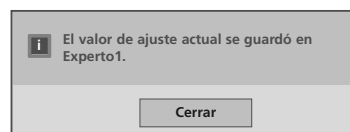

13  Finalice el **Asistente de imagen**.







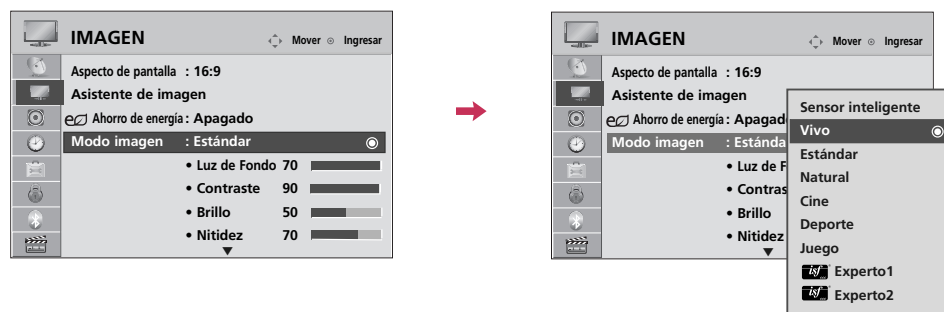

- Si detiene los ajustes antes del paso final, dichos cambios no quedarán aplicados en el televisor.
- Una vez que el **Asistente de imagen** ajusta la calidad de imagen, la función **Ahorro de energía** cambia automáticamente a modo **Apagado**.

## CONTROL DE IMAGEN

### AJUSTES DE LA IMAGEN PRESTABLECIDA (MODO IMAGEN)

Hay configuraciones predeterminadas de fábrica disponibles en los menús del usuario. Puede usar una configuración predeterminada, cambiar cada configuración manualmente o utilizar el sensor inteligente.



- 1   Seleccione **IMAGEN**.
- 2   Seleccione **Modo imagen**.
- 3   Seleccione **Sensor inteligente, Vivo, Estándar, Natural, Cine, Deporte o Juego**.
- 4  Regresar al menú anterior.
-  Regresar a la pantalla del televisor.



- Al escoger **Sensor inteligente**, el ajuste **Ahorro de energía** cambia automáticamente a **Automático**.
- Al escoger **Sensor inteligente**, el contraste, brillo, nitidez, color y tinte cambian automáticamente.
- Los ajustes **Vivo, Estándar, Natural, Cine, Deporte y Juego** son preestablecidos en fábrica para lograr la mejor calidad de imagen.
- Cuando la función **Sensor inteligente**, la imagen se ajusta automáticamente para adecuarse lo más posible a las condiciones del entorno.
- **Vivo**: este es el modo para maximizar el efecto del video en el expositor de la tienda. Intensifica el contraste, brillo, color y la nitidez para ofrecer imágenes vivas.
- **Estándar**: este es el modo con el que se obtienen condiciones óptimas de visualización para el usuario general.
- **Natural**: este es el modo para que la pantalla muestre la imagen de la forma más natural posible.
- **Cine**: este modo optimiza el video para disfrutar películas.
- **Deporte**: este es el modo de video para enfatizar el video dinámico y los colores primarios (ej.: blanco, uniforme, césped, azul del cielo, etc.) obteniendo el ajuste óptimo de la pantalla para disfrutar los deportes.
- **Juego**: este es el modo para obtener velocidad de respuesta rápida en una pantalla rápida de videojuego.
- **Experto**: este es el modo para ajustar el video de forma pormenorizada para expertos en calidad de video y usuarios generales.
- También ud. puede hacer la **Modo imagen** con el menú **Q. MENU**.

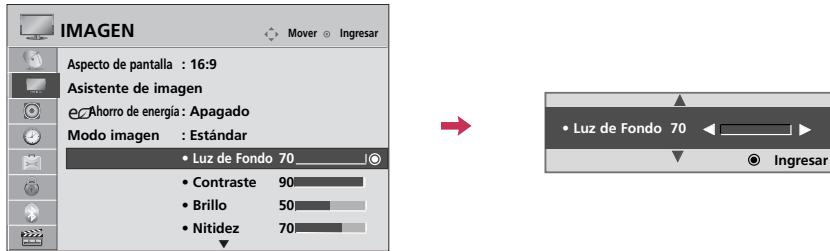

## CONTROL MANUAL DE IMAGEN - MODO USUARIO

Ajuste la apariencia de la imagen según sus preferencias y situaciones de visualización.



- 1   Seleccione **IMAGEN**.
- 2   Seleccione **Modo imagen**.
- 3   Seleccione **Vivo, Estándar, Natural, Cine, Deporte o Juego**.
- 4   Seleccione **Luz de Fondo, Contraste, Brillo, Nitidez, Color o Tinte**.
- 5   Realice los ajustes adecuados.
- 6  Regresar al menú anterior.
-  Regresar a la pantalla del televisor.

- Al ajustar el **Ahorro de energía**, la función **Luz de Fondo** se desactivará.
- **Luz de Fondo**: esta función ajusta el brillo del panel LCD para controlar la luminosidad de la pantalla. Se recomienda modificar la luz de fondo al ajustar el brillo del aparato. Al disminuir la luz de fondo, el brillo de los negros se vuelve más oscuro sin pérdidas en la señal de video y el consumo eléctrico se reduce.
- **Contraste**: aumenta o disminuye el gradiente de la señal de video. Podría usar el mando de contraste cuando las partes brillantes de la imagen queden saturadas.
- **Brillo**: Ajuste el nivel base de la señal en la imagen. Puede usar brillo cuando la oscuridad de la imagen este saturada.
- **Nitidez**: ajusta el nivel de nitidez de los bordes entre las zonas de imagen iluminadas y oscuras. Cuanto más bajo sea el nivel, más suave la imagen.
- **Color**: ajusta la intensidad de todos los colores.
- **Tinte**: ajusta el balance entre niveles de rojo y verde.

## CONTROL DE IMAGEN

### TECNOLOGÍA DE MEJORA DE LA IMAGEN

Puede calibrar la pantalla para cada Modo de imagen o ajustar el valor del video de acuerdo con la pantalla especial de video.

Puede ajustar un valor de video diferente para cada entrada.

Para reiniciar a los ajustes preestablecidos de fábrica tras realizar ajustes para cada fuente de entrada, ejecute el **Restablecer imagen** para cada **Modo imagen**.

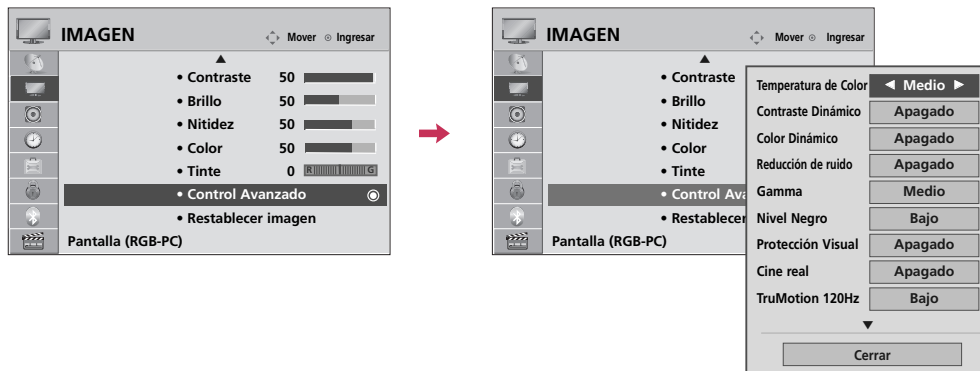

### CONTROL DE IMAGEN

- 1   Seleccione **IMAGEN**.
- 2   Seleccione **Control Avanzado**.
- 3   Seleccione sus opciones deseadas.
- 4  Realice los ajustes adecuados.
- 5  Regresar al menú anterior.
-  Regresar a la pantalla del televisor.

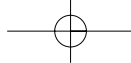

## CONTROL EXPERTO DE IMAGEN

Al segmentar categorías, el **Experto1** y **Experto2** proporcionan más categorías que los usuarios pueden configurar a su gusto, lo que ofrece una calidad de imagen óptima para los usuarios.

Esto también puede ser usado al modo experto para ayudar a optimizar el desempeño de la TV en el medio ambiente en que la TV este ubicada.

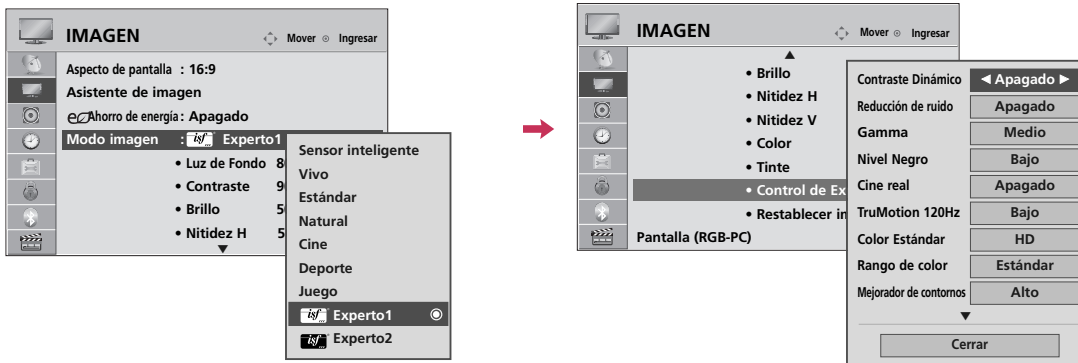

- 1 Seleccione **IMAGEN**.
- 2 Seleccione **Modo imagen**.
- 3 Seleccione **Experto1** o **Experto2**.
- 4 Seleccione **Control de Experto**.
- 5 Seleccione su opción del menú deseada.
- 6 Realice los ajustes adecuados.
- 7 Regresar al menú anterior.
- Regresar a la pantalla del televisor.

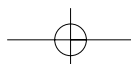

## CONTROL DE IMAGEN

Temperatura de Color	<ul style="list-style-type: none"> <li>■ Ajuste en cálido para mejorar los colores de gama más cálida como el rojo o en frío para dar a la imagen un tono más azulado.</li> </ul>
Contraste Dinámico	<ul style="list-style-type: none"> <li>■ Ajusta el contraste para mantenerlo en el nivel óptimo dependiendo del brillo de la pantalla. La resolución de la graduación mejora haciendo más brillantes las partes brillantes y más oscuras, las oscuras.</li> </ul>
Color Dinámico	<ul style="list-style-type: none"> <li>■ Ajusta los colores en pantalla para que aparezcan vivos y limpios. Esta función mejora el tono, saturación e iluminación de forma que rojos, azules, verdes y blancos parezcan más vivos.</li> </ul>
Reducción de ruido	<ul style="list-style-type: none"> <li>■ Reduce el ruido en pantalla sin afectar la calidad de video.</li> </ul>
Gamma	<p><i>Bajo : ilumina la zona de nivel oscuro y gris de la imagen.</i>  <i>Medio: graduación rápida de la imagen original.</i>  <i>Alto: oscurece la zona de nivel oscuro y gris de la imagen.</i></p> <ul style="list-style-type: none"> <li>■ Puede ajustar el brillo de la zona oscura y la zona del nivel de gris de la imagen.</li> </ul>
Nivel Negro	<p><i>Bajo: La reflexión de pantalla se pone más oscura.</i>  <i>Alto: La reflexión de pantalla se pone más clara.</i>  <i>Automático: Cuando advierta el nivel negro en la pantalla, se establecerá en alto o bajo automáticamente.</i></p> <ul style="list-style-type: none"> <li>■ Ajuste el nivel de negro de la pantalla al nivel adecuado.</li> <li>■ Esta función permite escoger "Bajo" o "Alto" en el siguiente modo: AV (NTSC-M), HDMI o por componentes. De lo contrario, el "Nivel Negro" se ajusta en "Automático".</li> </ul>
Protección Visual	<ul style="list-style-type: none"> <li>■ Ajuste el brillo de la pantalla para evitar el brillo excesivo de la misma. Atenúa imágenes muy brillantes.</li> <li>■ Esta característica se desactiva en <b>"Modo imagen - Vivo, Cine, Sensor inteligente"</b>.</li> </ul>
Cine real	<ul style="list-style-type: none"> <li>■ Hace que los videoclips grabados en la película parezcan más naturales mediante la eliminación de efecto "judder".</li> <li>■ Las películas en DVD y Blu-ray están filmadas a 24 fotogramas por segundo. Con LG Real Cinema, cada fotograma es procesado sistemáticamente 5 veces cada 1/24 de segundo, generando 120 cuadros/s con TruMotion ó 2 veces cada 1/24 de segundo, generando 48 cuadros/s sin TruMotion, eliminando así por completo el efecto de imagen desdoblada.</li> </ul>
TruMotion	<p><i>Alto: proporciona movimientos de película más regulares.</i>  <i>Bajo: proporciona movimientos de película regulares. Utilice esta configuración para un uso estándar.</i>  <i>Apagado: utilice esta configuración cuando las configuraciones "Alto" y "bajo" causan ruido.</i></p> <ul style="list-style-type: none"> <li>■ TruMotion funciona con todos los tipos de entrada, excepto los del modo PC.</li> <li>■ Si activa "TruMotion", podría aparecer ruido en la pantalla. Si esto sucede, desactive "TruMotion".</li> </ul>

Rango de color	<p><i>Estándar: Muestra el área de los colores estándar.</i></p> <p><i>Ancho: modo para usar y ajustar la zona de color de la pantalla.</i></p> <ul style="list-style-type: none"> <li>■ Maximice el uso del color para incrementar la calidad.</li> </ul>
Majorador de contornos	<ul style="list-style-type: none"> <li>■ Mostrar las esquinas del video más claras y nítidas, pero siempre naturales.</li> </ul>
Color Estándar	<ul style="list-style-type: none"> <li>■ Convierte a color HD un video que posea color diferente.</li> </ul>
Filtro de Color	<ul style="list-style-type: none"> <li>■ Esta es la función para filtrar la zona específica de color del video. Puede usar el filtro RGB para ajustar exactamente la saturación y el tono de color.</li> </ul>
xvYCC	<p><i>* Esta característica no se encuentra disponible para todos los modelos.</i></p> <ul style="list-style-type: none"> <li>■ Esta es la función para mostrar colores vivos.</li> <li>■ Esta función representa colores más vivos al igual que señales de video convencionales.</li> <li>■ Esta función se activa en "<b>Modo imagen - Cine, Experto</b>" cuando la señal xvYCC entra a través de la toma HDMI.</li> </ul>
Patrón experto	<ul style="list-style-type: none"> <li>■ Este es el patron necesario para ajuste experto.</li> <li>■ Esta función se activa en "<b>Modo imagen - Experto</b>" al ver televisión digital (DTV).</li> </ul>
Balance Blanco	<ul style="list-style-type: none"> <li>■ Esta es la función para ajustar el color general de la pantalla a su gusto. <ul style="list-style-type: none"> <li>a. Método : 2 puntos <ul style="list-style-type: none"> <li>- Patrón: Interior, Exterior</li> <li>- Contraste Rojo/Verde/Azul, Brillo Rojo/Verde/Azul: El rango de ajuste es de -50 - +50.</li> </ul> </li> <li>b. Método : IRE de 10 puntos <ul style="list-style-type: none"> <li>- Patrón: Interior, Exterior</li> <li>- IRE (Institute of Radio Engineers: Instituto de ingenieros de radio) es la unidad para visualizar el tamaño de la señal de video y puede ajustarse entre 10, 20, 30 – 100. Puede ajustar el rojo, verde o azul de acuerdo a cada valor.</li> <li>- Luminosidad: Esta función muestra la luminancia calculada por 2,2 gamas. Puede ingresar el valor de la luminancia como usted desee a 100 IRE, el objetivo de luminancia por 2,2 gamas es mostrado cada 10 pasos de 10 IRE' hasta 90 IRE.</li> <li>- Rojo/Verde/Azul: El rango de ajuste es de -50 - +50.</li> </ul> </li> </ul> </li> </ul>
Sistema de Mantenimiento de Color	<ul style="list-style-type: none"> <li>■ Al igual que la herramienta usada por los expertos para realizar ajustes mediante los modelos de prueba, esta no afecta a otros colores, pero puede usarse para ajustar selectivamente las 6 zonas de color (Rojo/Verde/Azul/Amarillo/Cian/Magenta). La diferencia de color podría no distinguirse aun cuando realice ajustes para el video general. <ul style="list-style-type: none"> <li>Ajuste el Rojo/Verde/Azul/Amarillo/Cian/Magenta.</li> <li>- Color Rojo/Verde/Azul/Amarillo/Cian/Magenta: El rango de ajuste es de -30 - +30.</li> <li>- Tinte Rojo/Verde/Azul/Amarillo/Cian/Magenta: El rango de ajuste es de -30 - +30.</li> <li>- Esta característica se desactiva en modo RGB-PC y HDMI-PC.</li> </ul> </li> </ul>
OPC	<p><i>* Esta característica no se encuentra disponible para todos los modelos.</i></p> <ul style="list-style-type: none"> <li>■ Es la tecnología para reducir el consumo de energía manteniendo el nivel de brillo, esta tiene el efecto de reducir el consumo energético, mejorando el contraste.</li> </ul>

## CONTROL DE IMAGEN







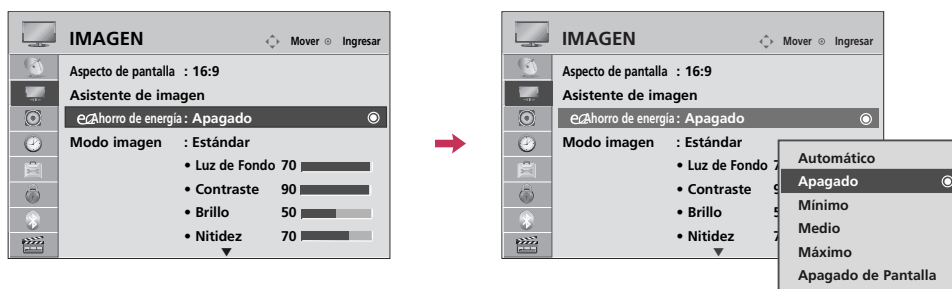

### AHORRO DE ENERGÍA

Si reduce el nivel de consumo de energía disminuye el nivel de la luz de fondo.

Puede incrementar el brillo de su pantalla ajustando el nivel Ahorro de Energía o Modo imagen.



### CONTROL DE IMAGEN







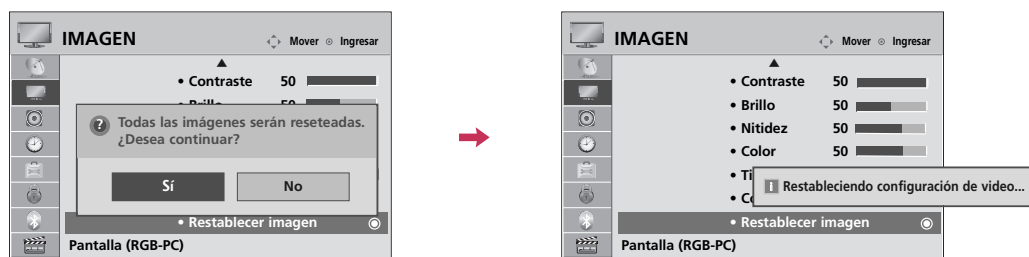

- 1   Seleccione **IMAGEN**.
- 2   Seleccione  **Ahorro de energía**.
- 3   Seleccione **Automático, Apagado, Mínimo, Medio, Máximo o Apagado de Pantalla**.
- 4  Regresar al menú anterior.
-  Regresar a la pantalla del televisor.

- Al escoger **Apagado de Pantalla**, el televisor se apagará pasados 3 segundos.
- Si ajusta "**Ahorro de energía-Automático, Mínimo, Medio, Máximo**", la función **Luz de fondo** no funcionará.
- Al escoger **Automático**, la **Luz de fondo** se ajustará automáticamente mediante el **Sensor Inteligente** según las condiciones del entorno.
- Presione el botón de **ENERGY SAVING** repetitivamente para seleccionar la configuración apropiada para el ahorro de energía.

## RESTABLECIMIENTO DE LA IMAGEN

Las configuraciones de los modos de pantalla seleccionados vuelven a las configuraciones predeterminadas de fábrica.



- 1   Seleccione **IMAGEN**.
- 2   Seleccione **Restablecer imagen**.
- 3   Seleccione **Sí**.
- 4  Inicialice el valor ajustado.
- 5  Regresar a la pantalla del televisor.







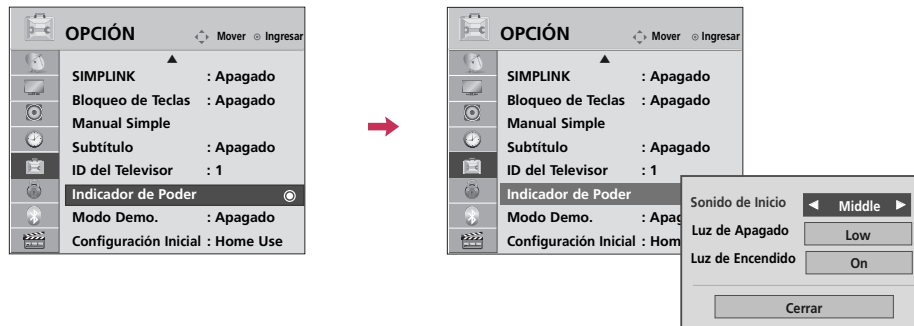



## CONTROL DE IMAGEN

### INDICADOR DE PODER

Ajuste el indicador luminoso de prendido/modo de espera de la parte frontal del televisor.



#### CONTROL DE IMAGEN

- 1   Seleccione **OPCIÓN**.
- 2   Seleccione **Indicador de Poder**.
- 3   Seleccione **Sonido de Inicio, Luz de Apagado** o **Luz de Encendido**.
- 4   Seleccione sus opciones deseadas.
- 5  Regresar al menú anterior.
-  Regresar a la pantalla del televisor.

#### ■ Sonido de Inicio

Puede desactivar el sonido de inicio del TV o ajustar el volumen.

- **Luz de Apagado:** establece si ajustar el indicador luminoso de la parte frontal del televisor para que esté **Encendido** o **Apagado** cuando la unidad se encuentra en el modo de espera.







- **Luz de Encendido:** establece si ajustar el indicador luminoso de la parte frontal del televisor para que esté **Encendido** o **Apagado** cuando la unidad se encienda.

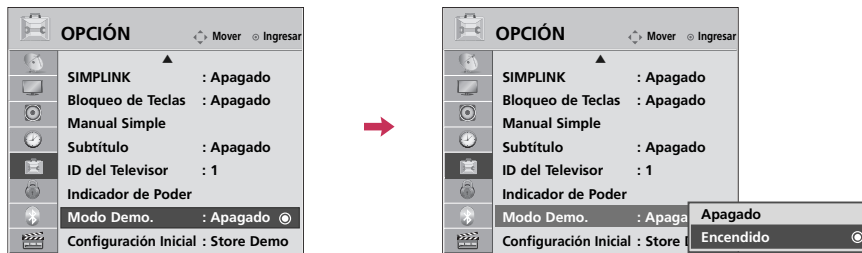

## MODO DEMO. (MODO DE DEMOSTRACIÓN)

Visualice el pase de diapositivas que explica distintas funciones de este televisor.



- 1   Seleccione **OPCIÓN**.
- 2   Seleccione **Modo Demo..**
- 3   Escoja **Encendido** para mostrar la distintas funciones del televisor.
- 4  Regresar a la pantalla del televisor.  
Tras un breve período de tiempo, comenzará el **Modo Demo..**  
Si desea detener la demostración, pulse cualquier botón (Excepto botón VOL +, - y MUTE).

■ Esta característica se desactiva en "Configuración Inicial-Home Use".





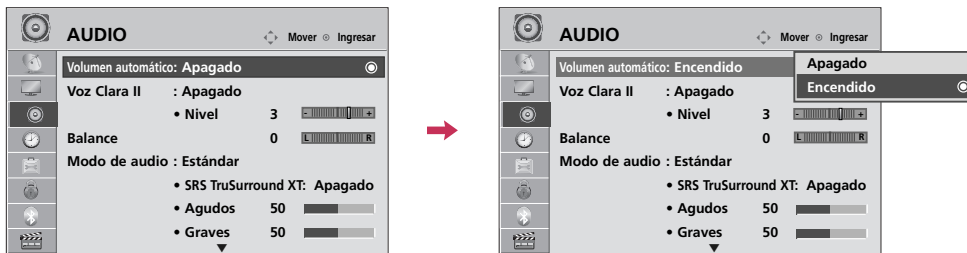

# CONTROL DE SONIDO Y DE IDIOMA

## NIVELADOR AUTOMÁTICO DE VOLUMEN

Volumen automático le asegura que el nivel de volumen permanece constante si está viendo anuncios o un programa de televisión.

Debido a que la señal de cada cadena de televisión dispone de características propias, podría ser preciso ajustar el volumen cada vez que cambie de canal. Esta función permite a los usuarios disfrutar de niveles uniformes de volumen realizándose ajustes automáticos para cada canal.







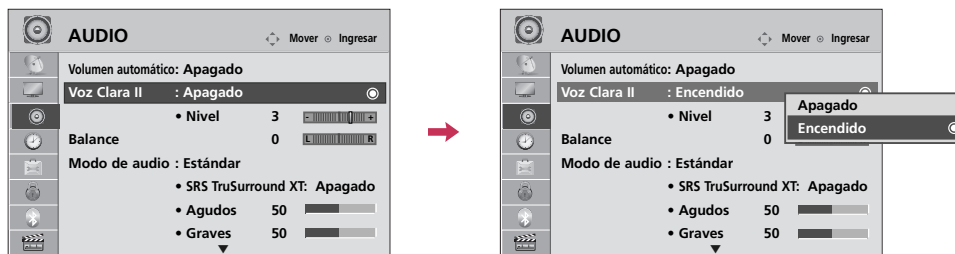

- 1   Seleccione **AUDIO**.
- 2   Seleccione **Volumen automático**.
- 3   Seleccione **Encendido o Apagado**.
- 4  Regresar al menú anterior.
-  Regresar a la pantalla del televisor.







## VOZ CLARA II

Como diferencia el registro de sonidos de los otros, logra que la calidad de sonido de las voces sea mejor.



- 1   Seleccione **AUDIO**.
- 2   Seleccione **Voz Clara II**.
- 3   Seleccione **Encendido** o **Apagado**.

### Ajuste del nivel de la función Voz Clara II con la selección **Encendido**

- 4   Seleccione **Nivel**.
- 5   Realice los ajustes adecuados.
- 6  Regresar al menú anterior.
-  Regresar a la pantalla del televisor.

## CONTROL DE SONIDO Y DE IDIOMA

### AJUSTES DE SONIDO PREESTABLECIDOS (MODO DE AUDIO)

Modo de audio le permite disfrutar del mejor sonido sin ningún ajuste especial porque la televisión configura las opciones de sonido apropiadas según el contenido del programa.

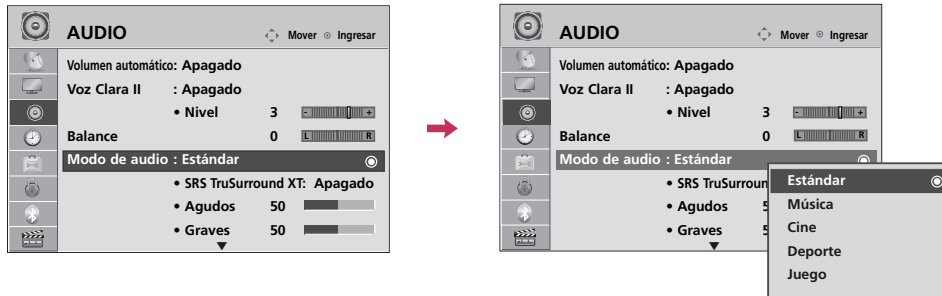

- 1   Seleccione **AUDIO**.
- 2   Seleccione **Modo de audio**.
- 3   Seleccione **Estándar, Música, Cine, Deporte** o **Juego**.
- 4  Regresar al menú anterior.
-  Regresar a la pantalla del televisor.



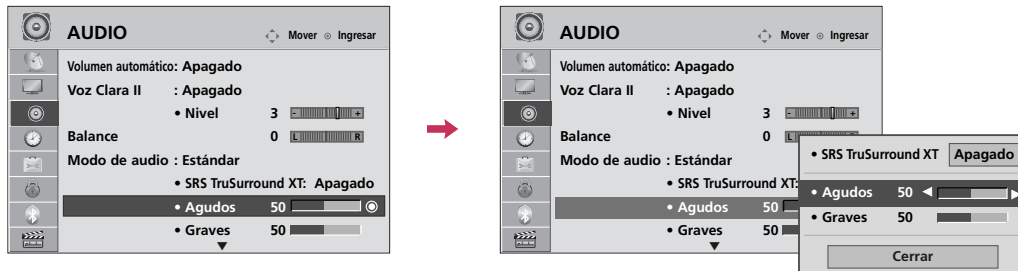

- **Estándar, Música, Cine, Deporte, Juego** son prefijados para la buena calidad de sonido en la fabrica.
- También ud. puede hacer el cambio a **Modo de audio** en el menú **Q. MENÚ**.
- **Estándar**: ofrece sonido de calidad estándar.
- **Música**: optimiza el sonido para escuchar música.
- **Cine**: optimiza el sonido para disfrutar películas.
- **Deporte**: optimiza el sonido para disfrutar eventos deportivos.
- **Juego**: optimiza el sonido para jugar con videojuegos.

## AJUSTE DE SONIDO - MODO USUARIO

Usted puede ajustar sonidos agudos y bajos a los niveles de su preferencia.











- 1   Seleccione **AUDIO**.
- 2   Seleccione **Modo de audio**.
- 3   Seleccione **Estándar, Música, Cine, Deporte o Juego**.
- 4   Seleccione **Agudos o Graves**.

- 5   Realice los ajustes adecuados.
- 6  Regresar al menú anterior.
-  Regresar a la pantalla del televisor.

## SRS TRUSURROUND XT

Escoja esta opción para obtener un sonido realista.

- 1   Seleccione **AUDIO**.
- 2   Seleccione **SRS TruSurround XT**.
- 3   Seleccione **Encendido o Apagado**.
- 4  Regresar al menú anterior.
-  Regresar a la pantalla del televisor.

- Si la calidad del sonido o volumen no es el nivel que usted desea, le recomendamos que use por separado un sistema de teatro en casa o un amplificador para distintos entornos de usuario.
- Si selecciona “**Voz Clara II-Encendido**”, la característica **SRS TruSurround XT** no funcionará.
- **SRS TruSurround XT**: TruSurround XT es la tecnología patentada por SRS que resuelve el problema de la lectura de contenidos de audio con formato 5.1ch a través de dos altoparlantes.

## CONTROL DE SONIDO Y DE IDIOMA

### AJUSTE DE BALANCE

Puede ajustar el balance de sonido de las bocinas a los niveles que desea ud.



- 1   Seleccione **AUDIO**.
- 2   Seleccione **Balance**.
- 3   Realice los ajustes adecuados.
- 4  Regresar al menú anterior.
-  Regresar a la pantalla del televisor.

## DISPOSICIÓN DE BOCINAS DE TV

Si desea usar un sistema externo Hi-Fi o SRS System, apague los parlantes internos del televisor.

En **AV**, **Componente**, **RGB** y **HDMI** con HDMI al cable DVI, el parlantes del televisor puede estar operativo incluso sin señal de video.

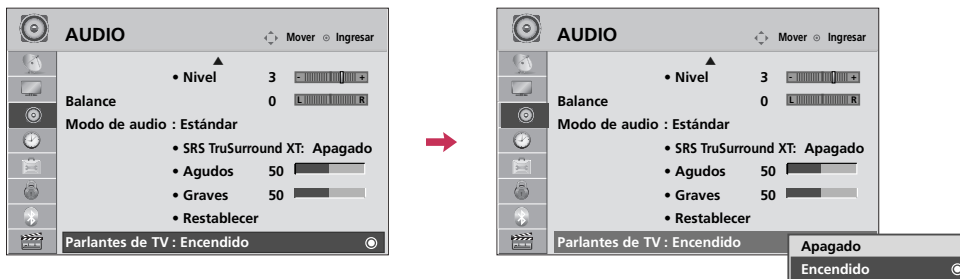

- 1   Seleccione **AUDIO**.
- 2   Seleccione **Parlantes de TV**.
- 3   Seleccione **Encendido** o **Apagado**.
- 4  Regresar al menú anterior.
-  Regresar a la pantalla del televisor.

### ! NOTA

- ▶ Al apagar el altoparlante del televisor mientras el sistema de cine en casa Simplink está operativo, la salida de sonido pasará automáticamente al altoparlante del sistema de cine en casa, pero cuando el altoparlante del televisor esté prendido, el sonido se emitirá por este.

## CONTROL DE SONIDO Y DE IDIOMA

### REAJUSTE DE AUDIO

Las configuraciones de los modos de sonido seleccionados vuelven a las configuraciones predeterminadas de fábrica.

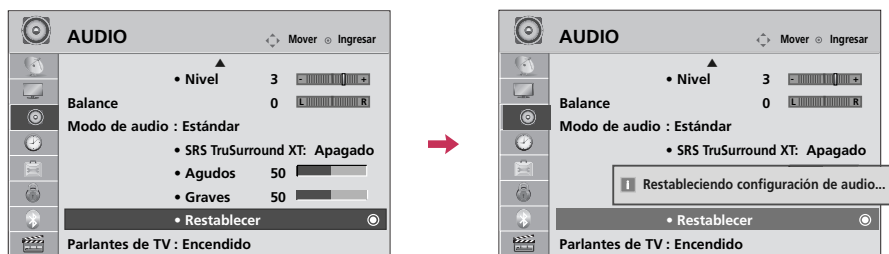

- 1   Seleccione **AUDIO**.
- 2   Seleccione **Restablecer**.
- 3  Inicialice el valor ajustado.
- 4  Regresar a la pantalla del televisor.





## DISFRUTE DE LA TRANSMISIÓN ESTÉREO/SAP

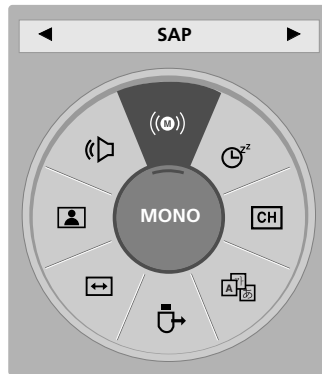

Solo para análogos: este televisor puede recibir programas de estéreo MTS y de cualquier SAP (programa de audio secundario) que acompañe el programa de estéreo si la estación transmite una señal de sonido adicional. El sonido mono se utiliza automáticamente si se transmite solo en mono.

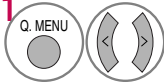

### Televisor análogo

- 1  Seleccione **SAP**.
- 2  Seleccione **Mono, Stereo o SAP**.
- 3  Regresar a la pantalla del televisor.

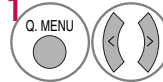
### Televisor digital



- 1  Seleccione **Multi Audio**.
- 2  Seleccione otro idioma.
- 3  Regresar a la pantalla del televisor.

# CONTROL DE SONIDO Y DE IDIOMA

## IDIOMA DEL AUDIO

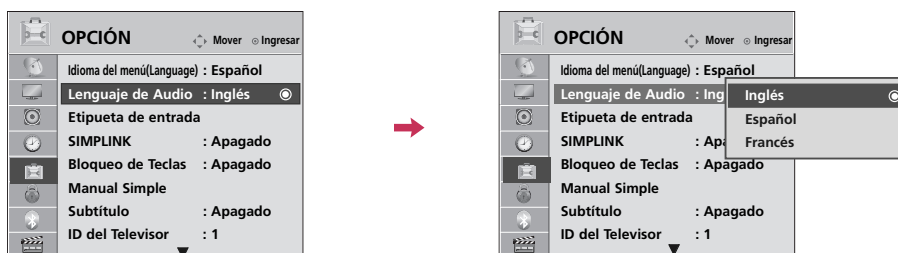
Es posible que haya otros idiomas disponibles si la emisora proporciona una señal digital.  
Esta función opera sólo en modo DTV/CADTV.









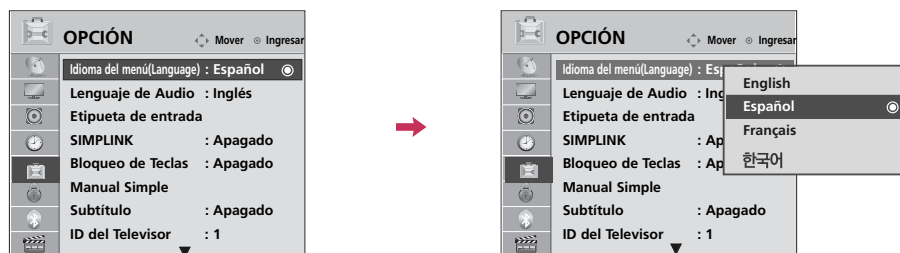

- 1   Seleccione **OPCIÓN**.
- 2   Seleccione **Lenguaje de Audio**.
- 3   Seleccione su idioma deseado.
- 4  Regresar al menú anterior.
-  Regresar a la pantalla del televisor.

## SELECCIÓN DEL LENGUAJE EN LA PANTALLA

Los menus pueden ser mostrados en la pantalla en el idioma inicial seleccionado.



- 1   Seleccione **OPCIÓN**.
- 2   Seleccione **Idioma del menú(Language)**.
- 3   Seleccione su idioma deseado.  
De aquí en adelante la exhibición en la pantalla aparecerá en el idioma seleccionado.
- 4  Regresar al menú anterior.
-  Regresar a la pantalla del televisor.









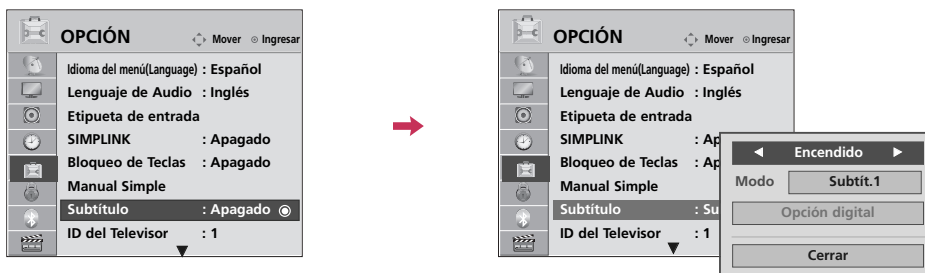

## CONTROL DE SONIDO Y DE IDIOMA

### SUBTÍTULOS

#### Sistemas de texto oculto de programas analógicos

Se debe proporcionar subtítulos para ayudar a ver TV a las personas que no escuchan. Seleccione un modo de subtítulo para visualizar la información de subtítulo si el programa lo proporciona. El subtítulo analógico visualiza información en cualquier posición de la pantalla y se trata generalmente del cuadro de diálogo del programa. El subtítulo o el texto, si la estación los proporciona, serían aconsejables para los canales digitales o analógicos de la antena o cable. Este televisor está programado para memorizar el modo de subtítulo o texto que fue configurado la última vez que apagó el equipo. Esta función sólo está disponible cuando Modo Subtítulos está definido en Encendido.



- 1   Seleccione **OPCIÓN**.
- 2   Seleccione **Subtítulo**.
- 3   Seleccione **Encendido**.
- 4   Seleccione **Subtít. 1 - 4, Texto 1 - 4**.
- 5  Regresar al menú anterior.
-  Regresar a la pantalla del televisor.

- Al seleccionar **Apagado**, se desactivan los submenús para Análogo, DTV y Opción digital.

#### ■ SUBTÍTULO

Término que se utiliza para las palabras que aparecen en la parte inferior de la pantalla de la televisión; Se trata normalmente de las partes de audio del programa que se proporcionan para las personas con deficiencias auditivas.

#### ■ TEXTO



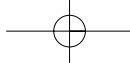





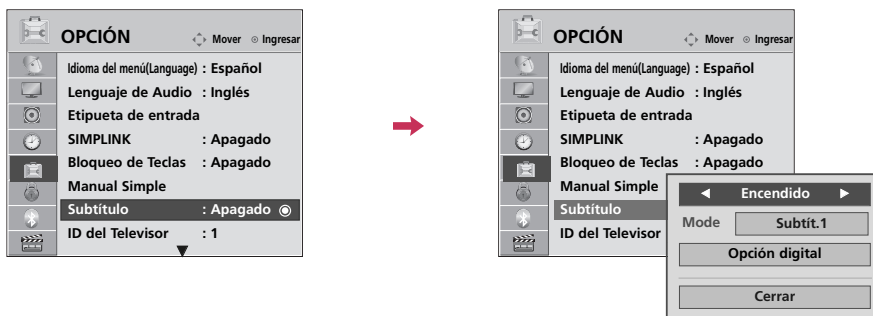

Término que se utiliza para las palabras que aparecen en un gran marco negro y que cubren casi toda la pantalla; Se trata normalmente de los mensajes proporcionados por el proveedor del programa.



## Sistemas de texto oculto de programas digitales

Seleccione el idioma en el que desea que aparezcan los textos ocultos de DTV/CADTV. Sólo podrán escogerse otros idiomas para las fuentes digitales si están incluidos en el programa. Esta función sólo está disponible cuando Modo Subtítulos está definido en Encendido.



- 1   Seleccione **OPCIÓN**.
- 2   Seleccione **Subtítulo**.
- 3   Seleccione **Encendido**.
- 4   Seleccione **Subtít.1 - 4**, **Texto1 - 4** o **Servicio1 - 6**.
- 5  Regresar al menú anterior.
-  Regresar a la pantalla del televisor.

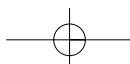





## CONTROL DE SONIDO Y DE IDIOMA

### Opciones del texto oculto

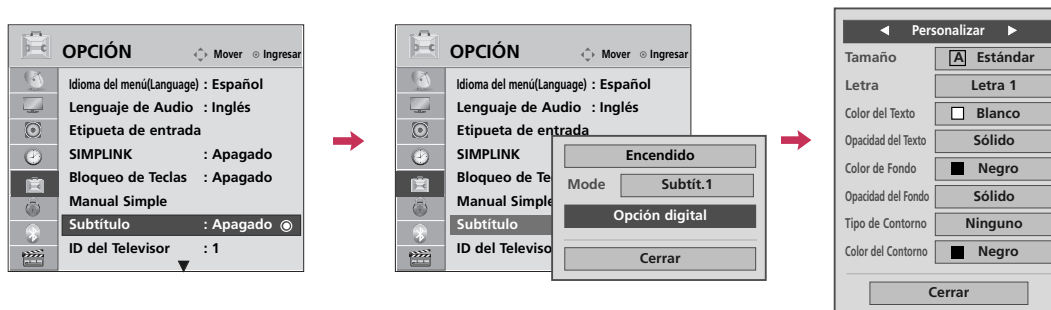
Personalice el texto oculto de DTV/CADTV que aparece en la pantalla.

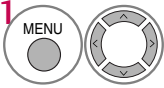
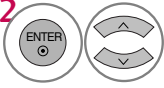
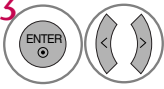
Esta función sólo está disponible cuando Modo **Subtítulos** está definido en **Encendido**.

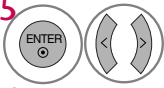
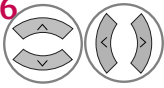

- 1  Seleccione **OPCIÓN**.
- 2  Seleccione **Subtítulo**.
- 3  Seleccione **Encendido**.
- 4  Seleccione **Opción digital**.
- 5  Seleccione **Personalizar**.
- 6  Personalizar el **Tamaño**, **Letra**, etc., según sus preferencias.  
En la parte inferior de la pantalla se proporciona un icono de previsualización. Utilícelo para ver el idioma del texto oculto.
- 7  Regresar al menú anterior.
-  Regresar a la pantalla del televisor.

- **Tamaño:** Ajuste el tamaño en el que aparecerán las palabras.
- **Letra:** Seleccione un tipo de letra para las palabras.
- **Color del Texto:** Escoja un color para el texto.
- **Opacidad del Texto:** Especifique la opacidad del color del texto.
- **Color de Fondo:** Seleccione un color de fondo.
- **Opacidad del Fondo:** Seleccione la opacidad del color de fondo.
- **Tipo de Contorno:** Seleccione un tipo de borde.
- **Color del Contorno:** Seleccione un color para el borde.

# CONFIGURACIÓN HORARIA

## PROGRAMACION DEL RELOJ









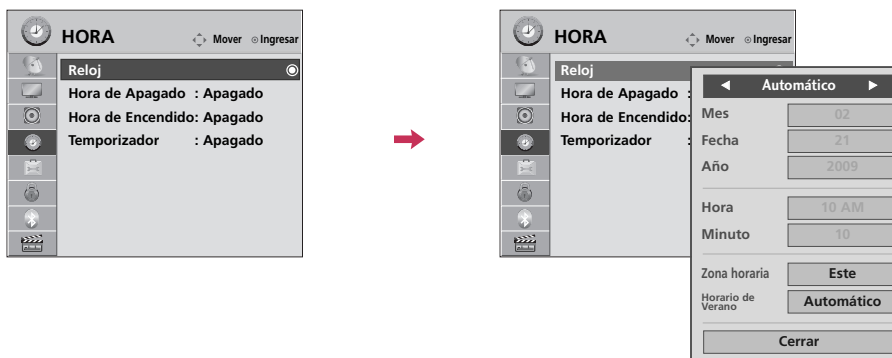

### Configuración Auto del Reloj

El tiempo se selecciona automáticamente desde una señal de canal digital.

La señal del canal digital incluye información de la hora actual proporcionada por la emisora que transmite.

Si la hora actual es incorrecta, puede ajustar manualmente el reloj mediante la función de reloj automático.



- 1   Seleccione **HORA**.
- 2   Seleccione **Reloj**.
- 3   Seleccione **Automático**.
- 4   Seleccione la zona horaria de su área de recepción.
  - EE.UU: **Este, Central, Montaña, Pacífico, Alaska o Hawaii.**
  - Canadá: **Este, Central, Montaña, Pacífico, Terranova o Atlántico.**
- 5   Seleccione **Automático, Apagado, Encendido**, dependiendo de si su región hace o no uso del Horario de verano.
- 6  Regresar al menú anterior.
-  Regresar a la pantalla del televisor.



# CONFIGURACIÓN HORARIA

## Configuración Manual del Reloj

Si la hora actual programada esta equivocada, restablezca el reloj manualmente.

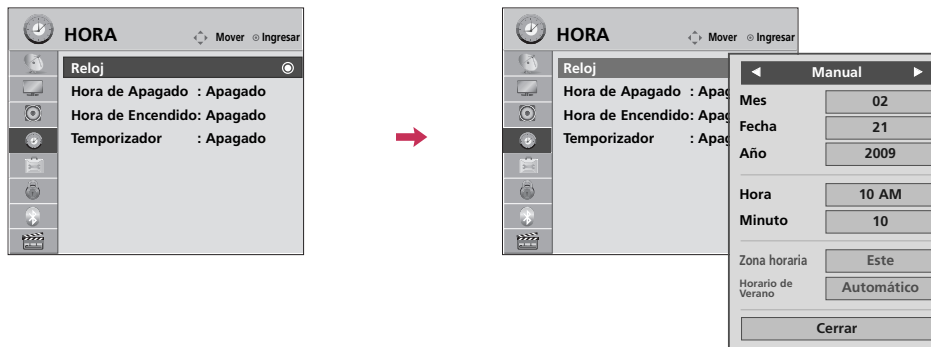
Si este televisor se desconecta o se apaga mediante el interruptor de control de suministro de ca, la función **Reloj** quedará reiniciada.



- 1   Seleccione **HORA**.
- 2   Seleccione **Reloj**.
- 3   Seleccione **Manual**.
- 4  Seleccione bien el año, el mes, la fecha, la hora o el minuto
- 5  Ajustar bien el año, el mes, la fecha, la hora o el minuto
- 6  Regresar al menú anterior.
-  Regresar a la pantalla del televisor.



## AJUSTES DE ENCENDIDO/ APAGADO AUTOMÁTICO DEL TEMPORIZADOR

El temporizador apagado cambia la unidad automáticamente al modo de espera en el tiempo prefijo.  
La función de apagado se invalida en la función de encendido si ambos están configurados para el mismo tiempo.  
La unidad debe estar en el modo de espera para que funcione el temporizador encendido.  
Después de dos horas de que está cambiada la unidad por la función de encendido, se cambiará al modo de espera automáticamente si no haya presionado ningún botón.

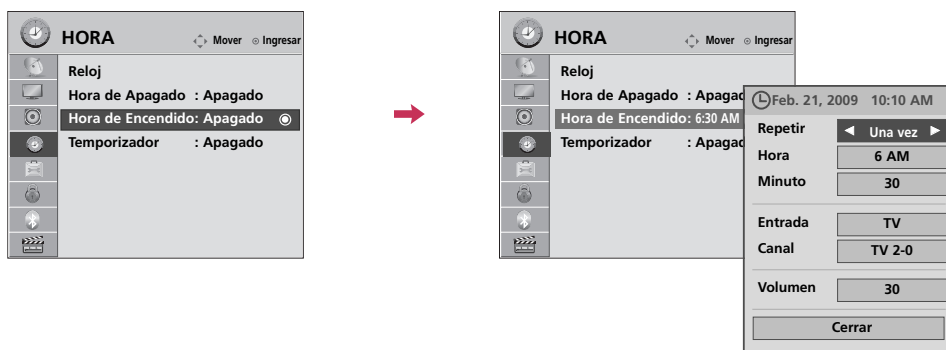

- 1 Seleccione **HORA**.
- 2 Seleccione **Hora de Apagado** o **Hora de Encendido**.
- 3 Seleccione **Repetir**.
- 4 Seleccione **Apagado, Una vez, Diariamente, Lun.~Vie., Lun.~Sáb., Sáb.~Dom.** o **Lunes**.
- 5 Seleccione y ajustar **Hora** o **Minuto**.
- 6 Regresar al menú anterior.
- Regresar a la pantalla del televisor.

- Para cancelar la función de **Hora de Apagado /Hora de Encendido**, seleccionar **Apagado**.
- Sólo para la función Hora de Encendido

- 1 Seleccione **Entrada**.
- 2 Seleccione la fuente de entrada deseada.
- 3 Si selecciona **TV**: Seleccione el canal que desea.
- 4 Regresar al menú previo.

## CONFIGURACIÓN HORARIA

### CONFIGURACIÓN DEL TEMPORIZADOR DE APAGADO AUTOMÁTICO

La Hora del Apagador para Dormir apaga el TV después de un tiempo prefijado.

Si apaga el TV después de haber programado la hora del Apagador para dormir, el ajuste se borrará.

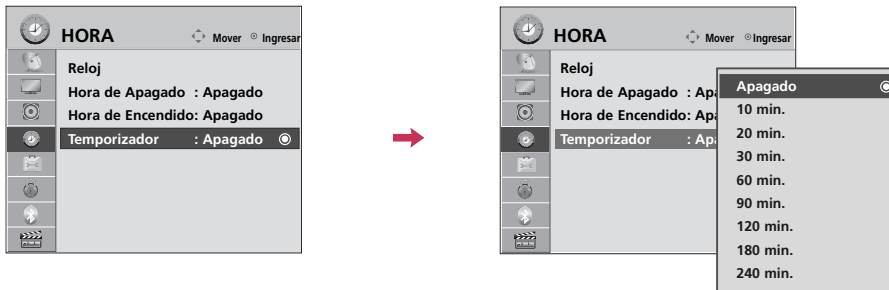

- 1   Seleccione **HORA**.
- 2   Seleccione **Temporizador**.
- 3   Realice los ajustes adecuados.
- 4  Regresar al menú anterior.
-  Regresar a la pantalla del televisor.

- Para cancelar **Temporizador**, seleccione **Apagado**.
- También ud. puede hacer la **Temporizador** con el menú **Q. MENÚ**.
- Presione el botón **SLEEP** repetidamente para seleccionar el número de minutos.

# CONTROL PATERNO / CLASIFICACIONES

Es posible utilizar el control paterno para bloquear los canales específicos, las clasificaciones y otras fuentes de visualización.

La función del control paterno (V-Chip) se utiliza para bloquear la visualización de un programa que se basa en las clasificaciones enviadas por la emisora. La configuración por defecto permite ver todos los programas. Es posible bloquear la visualización según el tipo de programa y las categorías que se quieran bloquear. También es posible bloquear la visualización de todos los programas durante un período de tiempo. Para utilizar esta función, debe hacer lo siguiente:

1. Configure las clasificaciones y las categorías que desee bloquear.
2. Especifique una contraseña.
3. Permita el bloqueo

## Clasificaciones y categorías V-Chip

Las pautas para la clasificación las proporcionan las emisoras. La mayoría de los programas y películas de televisión se pueden bloquear mediante las clasificaciones de la televisión y/o las categorías individuales. Tanto las películas que se han emitido en los cines como las películas de salida directa de alquiler utilizan únicamente el sistema de clasificación de películas de la Asociación Americana de Películas (MPAA).

## Clasificación para los programas de televisión que incluye a las películas para televisión:

- TV-G (Para todos los públicos)
- TV-PG (Se sugiere la compañía paterna)
- TV-14 (Para mayores de 14 años. Se recomienda la supervisión paterna)
- TV-MA (Sólo público adulto)
- TV-Y (Para todas las edades)
- TV-Y7 (Para niños mayores de 7 años)

## ESTABLECER CONTRASEÑA Y BLOQUEO DEL SISTEMA

### Configuración de su Contraseña

Le deja configurar el esquema de bloqueo para bloquear unos canales especificados, clasificación y fuentes de vista. Una contraseña es requerida para acceder a este menú si el sistema de bloqueo está activado.



1 Seleccione **BLOQUEAR**.

2 Meter la contraseña

- Entre la contraseña requerida.
- La TV está configurada con la contraseña inicial "0-0-0-0".

## CONTROL PATERNO / CLASIFICACIONES

### Bloqueo Del Sistema

Activa o desactiva el estado de bloqueo establecido con anterioridad.

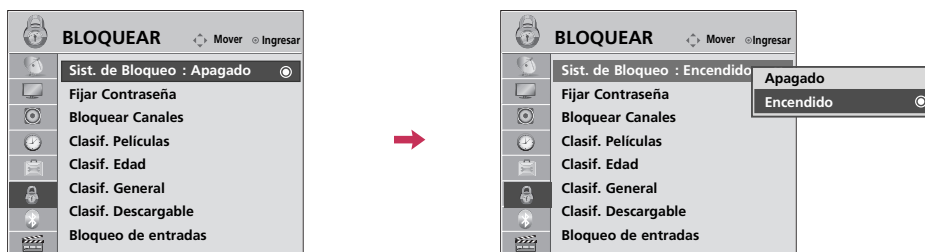



1    Seleccione **BLOQUEAR**.

2  Meter la contraseña.

3  Seleccione **Sist. de Bloqueo**.

4   Seleccione **Encendido** o **Apagado**.

5  Regresar al menú anterior.

 Regresar a la pantalla del televisor.

■ Al seleccionarlo, activara el Bloqueo del sistema.

## Establecer Contraseña

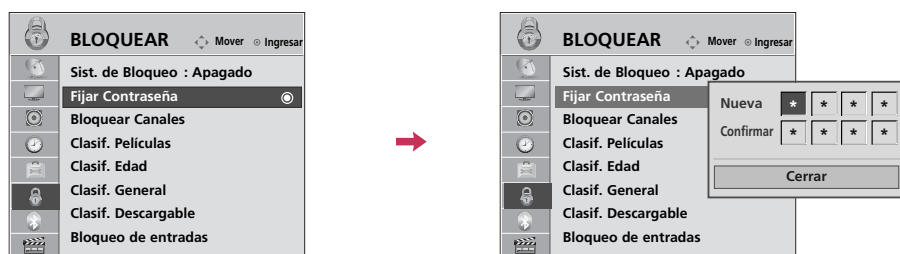

Cambie la contraseña introduciendo dos veces una nueva.





1    Seleccione **BLOQUEAR**.

2  Meter la contraseña.

3  Seleccione **Fijar Contraseña**.

4   Escoja 4 dígitos para su **Nueva** contraseña e introdúzcalos.  
Después de introducir los 4 dígitos, vuelva a hacerlo en el campo **Confirmar**.

5  Regresar al menú anterior.

 Regresar a la pantalla del televisor.

## CONTROL PATERNO / CLASIFICACIONES

### BLOQUEO DE CANALES

Bloquea cualquier canal que no desee visualizar o que no desea que sus hijos puedan ver.



1 Seleccione **BLOQUEAR**.

2 Meter la contraseña.

3 Seleccione **Bloquear Canales**.

4 Seleccione un canal para bloquear o desbloquear.

5 Bloquear o desbloquear un canal.

6 Regresar al menú anterior.

Regresar a la pantalla del televisor.

■ Si el canal está bloqueado, ponga la contraseña para desbloquear temporalmente.

## CLASIFICACIONES DE PELÍCULAS Y TV

### Clasificaciones de películas

Bloquea películas conforme a los límites de clasificación especificados, de tal forma que los niños no puedan ver ciertas películas. Puede configurar este límite para que bloquee todas las películas cuya clasificación sea superior a un nivel especificado. Tenga presente que este límite sólo será aplicable a las películas que aparezcan en TV, no a los propios programas de TV, como series de TV.

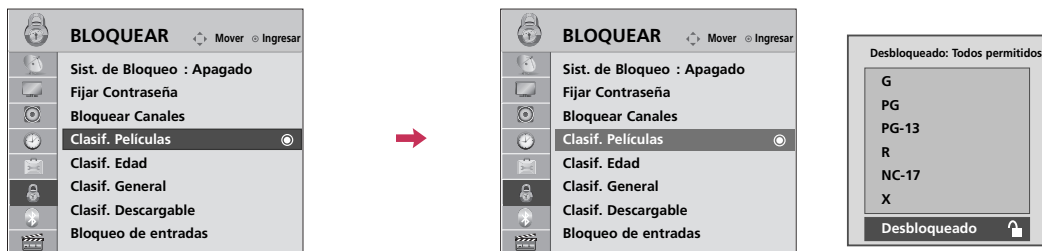

- 1 Seleccione **BLOQUEAR**.
- 2 Meter la contraseña.
- 3 Seleccione **Clasif. Películas**.
- 4 Seleccione **G, PG, PG-13, R, NC-17, X o Desbloqueado**.
- 5 Regresar al menú anterior.
- Regresar a la pantalla del televisor.

- Si un parámetro de la función **Clasif. Películas, Clasif. Edad o Clasif. General** está bloqueado, introduzca la contraseña para desbloquearlo temporalmente.
- G (Audiencia General)
- PG (Guía por padres sugerida)
- PG-13 (Advertencia para padres)
- R (Restringido)
- NC-17 (Restringido 17 años y menores)
- X (Sólo Adultos)
- Desbloqueado (Todos permitidos)
- ▶ Si selecciona PG-13: Estarán disponibles las películas G y PG mientras que se bloquearán las PG-13, R, NC-17 y X.

## CONTROL PATERNO / CLASIFICACIONES

### Clasificación de TV- Infantil

Evita que los niños vean ciertos programas infantiles de TV, conforme al límite de clasificación establecido. Esta clasificación no es aplicable a otros programas de TV.

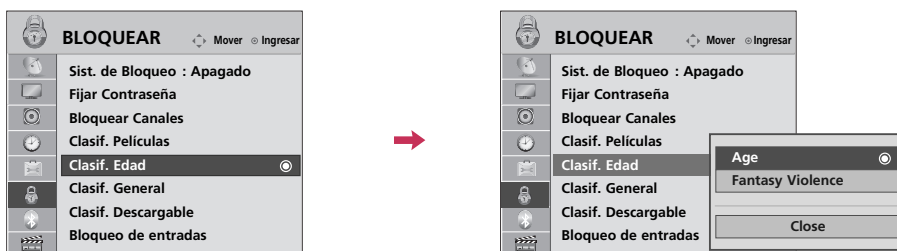

A menos que bloquee ciertos programas de TV pensados para audiencias maduras en el menú secundario de clasificación de la TV, sus hijos estarán expuestos a estos programas.





1    Seleccione **BLOQUEAR**.

2  Meter la contraseña.

3  Seleccione **Clasif. Edad**.

4   Seleccione **Edad** o **Violencia de Fantasía**.

5   Seleccione las opciones de bloqueo.

6  Regresar al menú anterior.

 Regresar a la pantalla del televisor.

- Edad (se aplica a TV-Y, TV-Y7)
- Violencia de fantasía (se aplica a TV-Y7)



## Clasificación de TV - General

En base a la Clasificación esta opción bloquea ciertos programas de TV que usted y su familia no desean ver.

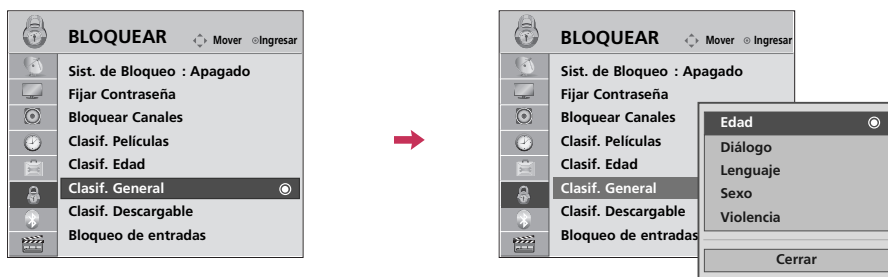

1 Seleccione **BLOQUEAR**.

2 Meter la contraseña.

3 Seleccione **Clasif. General**.

4 Seleccione **Edad, Diálogo, Lenguaje, Sexo o Violencia**.

5 Seleccione las opciones de bloqueo.

6 Regresar al menú anterior.

Regresar a la pantalla del televisor.

- Edad (Edad se aplica a TV-G,TV-PG,TV-14, TV-MA)
- Diálogos- diálogos con contenido sexual (se aplica a TV-PG y TV-14)
- Lenguaje- lenguaje adulto (se aplica a TV-PG, TV-14 y TV-MA)
- Sexo - situaciones sexuales (se aplica a TV-PG, TV-14 y TV-MA)
- Violencia (se aplica a TV-PG,TV-14,TV-MA)

## CONTROL PATERNO / CLASIFICACIONES

### CLASIFICACIÓN DESCARGABLE

Esta función está disponible solamente para la señal de los canales digitales.

Esta función funciona solamente cuando la TV ha recibido datos del grado Region 5.

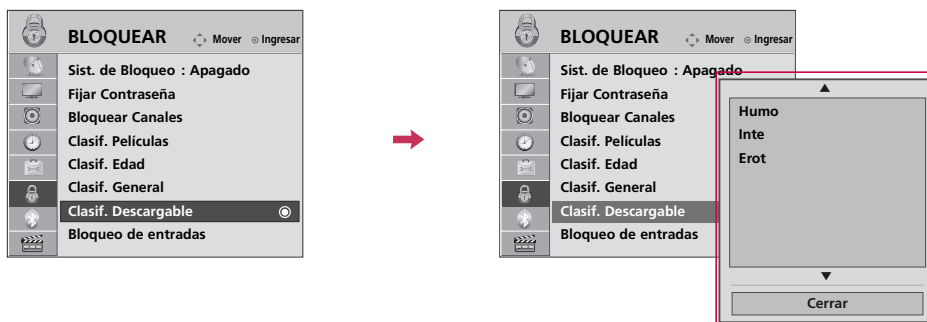

- De acuerdo con la tabla del grado, OSD (Desplegado en la pantalla) de su TV puede diferenciar levemente de lo que se muestra en este manual.

- 1    Seleccione **BLOQUEAR**.
- 2  Meter la contraseña.
- 3  Seleccione **Clasif. Descargable**.
- 4   Seleccione la opción de frecuencia de descarga deseada.
- 5   Seleccione la opción deseada y bloquéela.
- 6  Regresar al menú anterior.
-  Regresar a la pantalla del televisor.

- Si un parámetro de la función **Clasif. Descargable** está bloqueado, introduzca la contraseña para desbloquearlo temporalmente.

## BLOQUEO DE ENTRADA EXTERNA

Le permite bloquear una entrada.

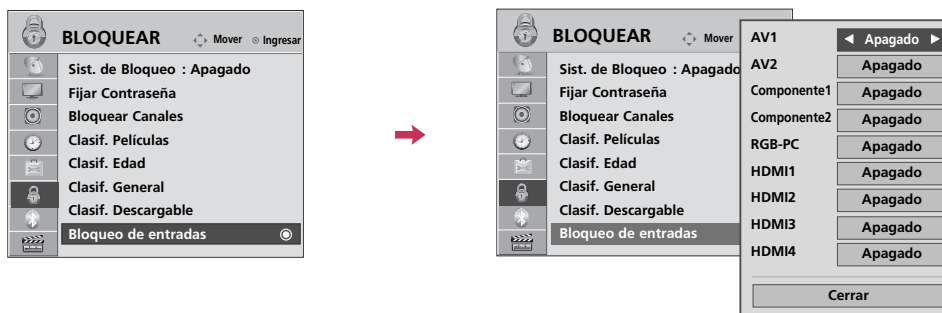

1    Seleccione **BLOQUEAR**.

2  Meter la contraseña.

3  Seleccione **Bloqueo de entradas**.

4   Seleccione una fuente.

5  Seleccione **Apagado** o **Encendido**

6  Regresar al menú anterior.

 Regresar a la pantalla del televisor.

# APÉNDICE

## LISTA DE VERIFICACIÓN DE PROBLEMAS

No se trabaja normalmente.	
El control remoto no funciona	<ul style="list-style-type: none"> <li>■ Verifique para ver si hay algún objeto entre el producto y el control remoto causando la obstrucción. Asegúrese de apuntar el control remoto directamente al televisor.</li> <li>■ Están puestas las baterías con la polaridad correcta (+con + y -con -)?</li> <li>■ Está correcta la configuración del modo remoto de la operación: TV, VCR etc.?</li> <li>■ Ponga nuevas baterías. * Esta característica no se encuentra disponible para todos los modelos.</li> </ul>
De repente la TV se apaga	<ul style="list-style-type: none"> <li>■ Está configurado el tiempo para dormir?</li> <li>■ Verifique las configuraciones de control de la potencia. La potencia interrumpida.</li> <li>■ El Televisor se apagará automáticamente en 15 minutos en caso de que no haya señal.</li> </ul>
El video no funciona	
No imagen No sonido	<ul style="list-style-type: none"> <li>■ Verifique si el producto está encendido.</li> <li>■ Intente otro canal. El problema puede ser con la transmisión.</li> <li>■ Está metido el cordón de alimentación dentro del tomacorriente de la pared?</li> <li>■ Verifique la dirección y/o la ubicación de su antena.</li> <li>■ Pruebe el tomacorriente, enchufe un cordón de alimentación de otro producto en el tomacorriente donde estaba enchufado el cordón de alimentación del producto.</li> </ul>
La imagen aparece lentamente después de encender la TV	<ul style="list-style-type: none"> <li>■ Es normal, la imagen es muda durante el proceso de inicio del producto. Favor de contactar a su centro de servicio, si la imagen no aparece cinco minutos después.</li> </ul>
Color o imagen deficiente, o No color	<ul style="list-style-type: none"> <li>■ Ajuste Color en la opción del menú.</li> <li>■ Mantenga una distancia suficiente entre el producto y el VCR.</li> <li>■ Intente otro canal. El problema puede ser con la transmisión.</li> <li>■ Están instalados apropiadamente los cables de video?</li> <li>■ Active cualquier función para restablecer el brillo de la imagen.</li> </ul>
Bar horizontal/vertical o imagen temblante	<ul style="list-style-type: none"> <li>■ Verifique la interferencia local como aparatos eléctricos o herramientas de potencia.</li> </ul>
Recepción pobre en algunos canales	<ul style="list-style-type: none"> <li>■ Estación o cable con problemas experimentales, sintonice a otra estación.</li> <li>■ Si la señal de estación es débil, reubique la antena para recibir estación más debil.</li> <li>■ Verifique las fuentes de la interferencia posible.</li> </ul>
Lineas o rayas en las imagenes	<ul style="list-style-type: none"> <li>■ Verifique la antena (Cambie la dirección de la antena).</li> </ul>
No hay recepción de imagen al conectar la toma HDMI	<ul style="list-style-type: none"> <li>■ Verifique que el cable HDMI admita la versión 1,3. Los cables HDMI que no admiten la versión 1,3 de HDMI, provocan parpadeos o no muestran la imagen en pantalla. Si este es el caso, utilice cables recientes que soporten la versión 1,3 de HDMI.</li> </ul>

El audio no funciona	
Imagen OK pero No sonido	<ul style="list-style-type: none"> <li>■ Presione el botón VOL +/- (o Volume).</li> <li>■ Sonido mudo? Presione el botón MUTE.</li> <li>■ Intente otro canal. El problema puede ser con la transmisión.</li> <li>■ Están instalados apropiadamente los cables de audio?</li> </ul>
No salida de una de las bocinas	<ul style="list-style-type: none"> <li>■ Ajuste el Balance en la opción del menú.</li> </ul>
Sonido raro desde interior del producto	<ul style="list-style-type: none"> <li>■ Un cambio en la ambiente de humedad o temperatura puede causar un sonido raro cuando enciende o apaga el producto y esto no significa la falla del producto.</li> </ul>
No hay sonido al conectar tomas HDMI/USB	<ul style="list-style-type: none"> <li>■ Verifique que el cable HDMI admite la versión 1,3.</li> <li>■ Verifique que el cable USB admite la versión 2,0.</li> <li>■ Lea archivos MP3 normales.</li> </ul> <p style="text-align: right; font-size: small;">* Esta característica no se encuentra disponible para todos los modelos.</p>

Hay un problema en el modo PC. (Sólo se aplica en el modo PC)	
La señal está fuera del rango (Formato no válido)	<ul style="list-style-type: none"> <li>■ Ajuste la resolución, la frecuencia horizontal o vertical.</li> <li>■ Verifique la fuente de la entrada.</li> </ul>
Barra o raya vertical en el fondo, Ruido horizontal y posición incorrecta	<ul style="list-style-type: none"> <li>■ Ponga a trabajar auto-configuración o ajuste el reloj, la fase o la posición H/V. (opción)</li> </ul>
El color de pantalla es inestable o color único	<ul style="list-style-type: none"> <li>■ Verifique el cable de señal.</li> <li>■ Reinstale la tarjeta de video de la PC.</li> </ul>

## MANTENIMIENTO

Las malfunciones anticipadas pueden ser prevenidas. La limpieza regular y cuidadosa puede extender la suma de tiempo que ud. va a tener su nueva TV. Asegurese apagar la TV y desenchufar el cordón de alimentación antes de empezar cualquier tipo de limpieza.

### Limpiando la pantalla

- 1 Aquí hay una buena manera para mantener su pantalla limpia por un tiempo. Moje una tela suave en una mezcla de agua tibia con un poco de suavizante de ropa, o detergente de platos. Escorra la tela hasta que esté casi seca, luego limpie la pantalla con ella.
- 2 Asegurese que no haya exceso de agua por la pantalla, luego dejela secar por el aire antes de encender su TV.

### Limpiando el gabinete

- Para remover la suciedad o polvo, limpie el gabinete con una tela suave, seca y sin pelusa.
- Favor de asegurarse no usar una tela mojada.

### Ausencia Extendida

#### PRECAUCIÓN

- ▶ Si ud. espera dejar su TV por un tiempo largo (como las vacaciones), será buena idea desenchufar el cordón de alimentación para proteger la TV contra el daño posible por alguna descarga electrica.

## AVISO SOBRE SOFTWARE DE CÓDIGO ABIERTO

*- Esta característica no se encuentra disponible para todos los modelos.*

Los siguientes ejecutables GPL y bibliotecas LGPL/MPL utilizados en este producto están sujetos a contratos de licencia GPL2.0/LGPL2.1/MPL1.1:

### EJECUTABLES GPL:

- Kernel Linux 2.6
- busybox
- lzo

### BIBLIOTECAS LGPL:

- uClibc

### BIBLIOTECAS MPL:

- Nanox

LG Electronics le ofrece un código fuente en CD-ROM por un precio que cubre el costo de realizar dicha distribución, tal como el costo del soporte, el envío y el manejo si envía una petición por e-mail a LG Electronics:

opensource@lge.com

Esta oferta es válida por un periodo de tres (3) años a partir de la fecha de distribución de este producto por parte de LG Electronics.

Podrá obtener una copia de las licencias GPL, LGPL, MPL en la dirección

- <http://www.gnu.org/licenses/old-licenses/gpl-2.0.html>
- <http://www.gnu.org/licenses/old-licenses/lgpl-2.1.html>
- <http://www.mozilla.org/MPL/MPL-1.1.html>

Así mismo, podrá encontrar la traducción de las licencias GPL, LGPL en la dirección

- <http://www.gnu.org/licenses/old-licenses/gpl-2.0-translations.html>
- <http://www.gnu.org/licenses/old-licenses/lgpl-2.1-translations.html>

Este software está basado, en parte, en el trabajo del Independent JPEG Group copyright © 1 991 – 1 998, Thomas G. Lane.

Este producto incluye

- Librería libpng : copyright © 2 004 Glenn Randers-Pehrson
- Zlib Librería de compresión: Copyright © 1 995-2 002 Jean-loup Gailly yMark Adler.
- Librería tinxml : copyright (c) 2 000-2 006 Lee Thomason

# APÉNDICE

## ESPECIFICACIONES DEL PRODUCTO

MODELOS		32LH70 (32LH70-UC)	37LH70 (37LH70-UC)	42LH70 (42LH70-UC)	47LH70 (47LH70-UC)
Dimensiones (Ancho x Altura x Profundidad)	incluyendo la base	803 x 632,9 x 284,8 mm 31,6 x 24,9 x 11,2 pulgadas	903x 689,1x 299,5 mm 35,5x 271 x 11,7 pulgadas	1009,7 x 753,6 x 334,4 mm 39,7 x 29,6 x 13,1 pulgadas	1123,6 x 823,4 x 372,8 mm 44,2 x 32,4 x 14,7 pulgadas
	excluyendo la base	803 x 584,2 x 75 mm 31,6 x 23 x 2,9 pulgadas	903 x 639,4x 51,8 mm 35,5 x 25,1 x 2,0 pulgadas	1009,7 x 695,4 x 39,7 mm 39,7 x 27,3 x 1,5 pulgadas	1123,6 x 765,4 x 40,9 mm 44,2 x 30,1 x 1,6 pulgadas
Peso	incluyendo la base	13,5 kg / 29,7 libras	16,2 kg / 35,7 libras	19,8 kg / 43,7 libras	26,4 kg / 58,2 libras
	excluyendo la base	11,6 kg / 25,5 libras	14,1 kg / 31,0 libras	17,2 kg / 37,9 libras	22,8 kg / 50,2 libras
Consumo de corriente (A)		1,5A	1,8A	2,3A	3,0A
Potencia requerida Sistema de la TV Cobertura de programas Impedancia de Antena Externa		100-240V ~ 50/60Hz NTSC-M, ATSC, 64 & 256 QAM VHF 2 - 13 UHF 14 - 69 CATV 1 - 135 DTV 2 - 69 CDTV 1 - 135 75 ohm			
Condición de ambiente	Temp.de operación Humedad de operación	32 - 104°F (0 - 40°C) Menos de 80%			
	Temp.para almacenar Humedad para almacenar	-4 - 140°F (-20 - 60°C) Menos de 85%			

- Las especificaciones mostradas arriba se pueden cambiar sin previo aviso para la mejora de calidad.



## CÓDIGOS DE IR

Código (Hexa)	Función	Nota	Código (Hexa)	Función	Nota
08	POWER	Botón control Remoto (Encendido/apagado)	D6	TV	Código discreto IR (TV de entrada)
45	Q.MENU	Botón control Remoto	C4	POWER ON	Código discreto IR (Sólo encendido)
43	MENU	Botón control Remoto	C5	POWER OFF	Código discreto IR (Sólo apagado)
0B	INPUT	Botón control Remoto	5A	AV1	Código discreto IR (AV1 de entrada)
10-19	Teclas de números 0-9	Botón control Remoto	D0	AV2	Código discreto IR (AV2 de entrada)
4C	- (Dash)/LIST	Botón control Remoto	BF	COMPONENTE1	Código discreto IR (Componente1 de entrada)
1A	FLASHBK	Botón control Remoto	D4	COMPONENTE2	Código discreto IR (Componente2 de entrada)
09	MUTE	Botón control Remoto	D5	RGB-PC	Código discreto IR (RGB-PC de entrada)
02	VOL +	Botón control Remoto	CE	HDMI1	Código discreto IR (HDMI1 de entrada)
03	VOL -	Botón control Remoto	CC	HDMI2	Código discreto IR (HDMI2 de entrada)
00	CH ^	Botón control Remoto	E9	HDMI3	Código discreto IR (HDMI3 de entrada)
01	CH v	Botón control Remoto	DA	HDMI4	Código discreto IR (HDMI4 de entrada)
1E	FAV/MARK	Botón control Remoto	76	Ratio 4:3	Código discreto IR (Sólo modo 4:3)
40	^	Botón control Remoto	77	Ratio 16:9	Código discreto IR (Sólo modo 16:9)
41	v	Botón control Remoto	AF	Ratio Zoom	Código discreto IR (Sólo modo Zoom)
07	<	Botón control Remoto			
06	>	Botón control Remoto			
44	ENTER	Botón control Remoto			
28	RETURN	Botón control Remoto			
79	RATIO	Botón control Remoto			
0E	SLEEP	Botón control Remoto			
95	ENERGY SAVING	Botón control Remoto			
7E	SIMPLINK	Botón control Remoto			
AA	INFO	Botón control Remoto			
30	AV MODE	Botón control Remoto			
72	RED	Botón control Remoto			
71	GREEN (■)	Botón control Remoto			
63	YELLOW (▶)	Botón control Remoto			
61	BLUE (■)	Botón control Remoto			
8F	◀◀	Botón control Remoto			
8E	▶▶	Botón control Remoto			

## APÉNDICE

### CONFIGURACIÓN DE DISPOSITIVO EXTERNO DEL CONTROL

El puerto RS-232 permite conectar el conector de entrada RS-232C a un dispositivo de control externo (como una computadora o un sistema de control de A/V) para controlar en forma externa las funciones del televisor.

- Nota: El RS-232 de esta unidad está diseñado para ser utilizado con hardware y software de control de RS-232 de terceros.

Las instrucciones que aparecen a continuación se entregan para servir de ayuda con el software de programación o para probar la funcionalidad del uso de software telenet.

#### Instalación de RS-232C

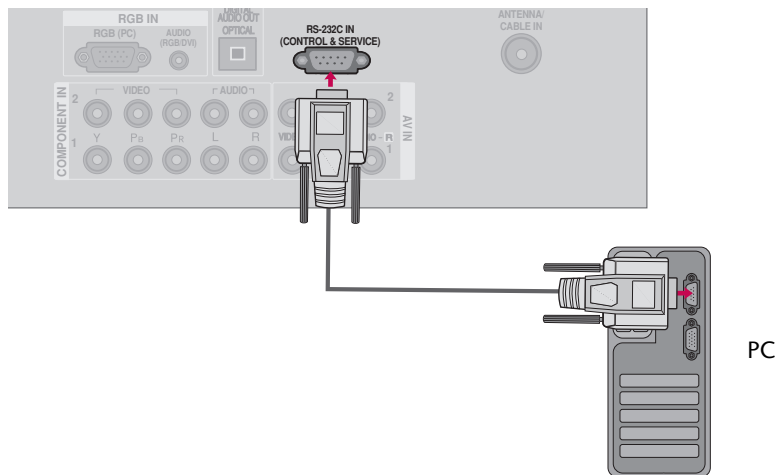

#### Tipo del Conector; Macho D-Sub 9-Pines

No.	Nombre de Pin
1	No conexión
2	RXD (Recepción de datos)
3	TXD (Transmisión de datos)
4	DTR (Lado DTE listo)
5	GND
6	DSR (Lado DCE listo)
7	RTS (Listo para enviar)
8	CTS (Aprobado para enviar)
9	No Conexión

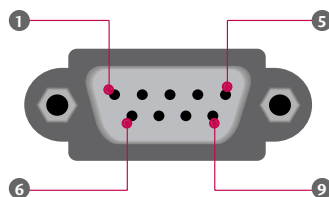

#### Comunicación de los Parametros

- Velocidad de banda : 9 600 b/s (UART)
- Longitud de datos : 8 bits
- Paridad : No se aplica
- Bit de detención : 1 bit
- Código de comunicación : Código ASCII
- Use un cable cruzado (reverso).

#### ! NOTA

- Este producto posee resonancia de comando en el Comando RS-232C.

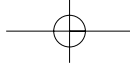

## Configuraciones de RS-232C

Se puede utilizar cualquiera de los cables a continuación.

Configuración de 7-Cables (Cable de módem NULL hembra-hembra serial )				Configuración de 3-Cables (No estándar)			
	PC	TV		PC	TV		
RXD	2	3	TXD	2	3	TXD	
TXD	3	2	RXD	3	2	RXD	
GND	5	5	GND	5	5	GND	
DTR	4	6	DSR	4	6	DTR	
DSR	6	4	DTR	6	4	DSR	
RTS	7	8	CTS	7	7	RTS	
CTS	8	7	RTS	8	8	CTS	
	D-Sub 9	D-Sub 9		D-Sub 9	D-Sub 9		

## Configuración de ID

Use esta función para especificar un número de ID de la unidad.

Refiérase a “Mapeo de datos reales”.

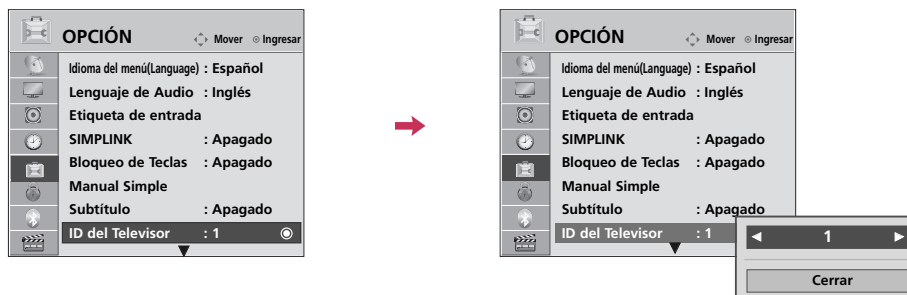

- 1 Seleccione **OPCIÓN**.
- 2 Seleccione **ID del Televisor**.
- 3 Seleccione el número deseado de ID del monitor. Rango de ajuste de **ID del Televisor 1 - 99**.
- 4 Regresar al menú anterior.
- Regresar a la pantalla del televisor.

- Mapeo de datos reales
- 0 : Paso 0
- ⋮
- A : Paso 10 (ID del Televisor 10)
- ⋮
- F : Paso 15 (ID del Televisor 15)
- 10 : Paso 16 (ID del Televisor 16)
- ⋮
- 63 : Paso 99 (ID del Televisor 99)
- 64 : Paso 100

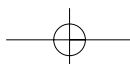

# APÉNDICE

## Lista de Referencia de los Comandos

COMANDO 1	COMANDO 2	DATO (Hexadecimal)	COMANDO 1	COMANDO 2	DATO (Hexadecimal)	
01. Alimentación	k	a	00 - 01	14. Agudos	k r	00 - 64
02. Selección de entrada	x	b	(▶ p.127)	15. Graves	k s	00 - 64
03. Aspecto de pantalla	k	c	(▶ p.127)	16. Balance	k t	00 - 64
04. Modo Pantalla	k	d	(▶ p.127)	17. Temperatura de Color	k u	00 - 02
05. Silenciador de volumen	k	e	00 - 01	18. Ahorro de energía	j q	(▶ p.128)
06. Control de volumen	k	f	00 - 64	19. Auto Configuración	j u	(▶ p.128)
07. Contraste	k	g	00 - 64	21. Agr./Eli. de canal	m b	00 - 01
08. Brillo	k	h	00 - 64	22. Botones	m c	(▶ p.129)
09. Color	k	i	00 - 64	23. Luz de fondo	m g	00 - 64
10. Tinte	k	j	00 - 64			
11. Nitidez	k	k	00 - 64			
12. Selección de OSD	k	l	00 - 01			
13. Modo bloqueado de control remoto	k	m	00 ~ 01			

COMANDO1	COMANDO2	DATO 00 (Hexadecimal)	DATO 01 (Hexadecimal)	DATO 02 (Hexadecimal)	DATO 03 (Hexadecimal)	DATO 04 (Hexadecimal)	DATO 05 (Hexadecimal)
20. Sintonización de canales	m	a	Programa físicoalto	Programa mayor bajo	mayor bajo	menor alto	menor bajo atributo

## Protocolo de Transmisión /Recepción

### Transmisión

**[Comando1][Comando2][ ][ID del Televisor][ ][Dato][Cr]**

[Comando 1] : Primer comando para controlar la TV.(j,k,m o x)

[Comando 2] : Segundo comando para controlar la TV.

[ID del Televisor]: Ud. puede ajustar la ID de unidad para seleccionar el número deseado de ID de la TV en el menú Especial. Rango de ajuste es de 1 a 99. Cuando seleccione la ID de unidad '0', cada TV conectada será controlada. ID de unidad está indicado en decimal (1 - 99) en el menú en Hexadecimal (0x0 - 0x63) en la transmisión/recibiendo el protocolo.

[DATO] : Para transmitir los datos de comando.

Transmite el dato 'FF' a leer estados de comando

[Cr] : Retorno

Código ASCII como '0x0D'

[ ] : Código ASCII como 'espacio (0x20)'

\* En este modelo, el televisor no enviará el estado durante el modo apagado.

### Reconocimiento de OK

**[Comando2][ ][Set ID][ ][OK][Data][x]**

La TV transmite ACK (reconocimiento) basando en este formato cuando recibe un dato normal. En este momento, si el dato está en el modo de leer, esto indica el estado de dato actual. Si el dato está en el modo de escribir, esto regresa los datos de la computadora.

\* En este modelo, el televisor no enviará el estado durante el modo apagado.

\* Formato de datos

[Comando 2] : Use como comando.

[ID del Televisor] : Use el carácter pequeño, si la ID definida es 10, enviará '0'; 'a'

[DATO] : Use el carácter pequeño, si los datos son 0 x ab, enviará 'a'; 'b'.

[OK] : Use el carácter grande

### Reconocimiento de NG

**[Comando2][ ][ID del Televisor][ ][NG][Dato][x]**

La TV transmite ACK (reconocimiento) basando en este formato cuando recibe un dato anormal de funciones no-viable o errores de comunicación.

Dato1: Código ilegal.

Dato2: Función no soportada.

Dato3: Esperar más tiempo.

\* En este modelo, el televisor no enviará el estado durante el modo apagado.

\* Formato de datos

[Comando 2] : Use como comando.

[ID del Televisor] : Use el carácter pequeño, si la ID definida es 10, enviará '0'; 'a'

[DATO] : Use el carácter pequeño, si los datos son 0xab, enviará 'a'; 'b'.

[NG] : Use el carácter grande

**01. Alimentación (Comando: k a)**

Para controlar la potencia Encendida/Apagada de la TV.

**Transmisión** [k][a][ ][ID del Televisor][ ][Data][Cr]

Dato 00 : Apagado      Dato 01 : Encendido

**Reconocimiento** [a][ ][ID del Televisor][ ][OK/NG][Dato][x]

\* Si otras funciones transmiten datos 'FF' basados en este formato, el reconocimiento de retroalimentación de datos, presenta un estado acerca de cada función.

\* En este modelo, el televisor enviará la Información después de la finalización del procesamiento de encendido.

Es posible que exista un retraso entre el comando y la información.

**02. Selección de entrada (Comando: x b)**

Para seleccionar la fuente de entrada para la TV.

**Transmisión** [x][b][ ][ID del Televisor][ ][Dato][Cr]

Dato 00: DTV (Antena)      Dato 01: DTV (Cable)

Dato 10: Análogo (Antena)      Dato 11: Análogo (Cable)

Dato 20: AV1      Dato 21: AV2

Dato 40: Componente 1      Dato 41: Componente 2

Dato 60: RGB-PC      Dato 90: HDMI1

Dato 91: HDMI2      Dato 92: HDMI3

Dato 93: HDMI4

**Reconocimiento** [b][ ][ID del Televisor][ ][OK/NG][Dato][x]

**03. Aspecto de pantalla (Comando: k c)**

Para ajustar el formato de la pantalla.

**Transmisión** [k][c][ ][ID del Televisor][ ][Dato][Cr]

Dato 01: 4:3      09: Sólo búsqueda

02: 16:9      10: Zoom cine1

04: Zoom      ⋮

06: Por Programa      1F: Zoom cine16

**Reconocimiento** [c][ ][ID del Televisor][ ][OK/NG][Dato][x]

**04. Modo Pantalla (Comando: k d)**

Para seleccionar modo de pantalla encendido/apagado.

**Transmisión** [k][d][ ][ID del Televisor][ ][Dato][Cr]

Dato 00: Modo apagado de pantalla

(Imagen encendida) Video-out Mute off

Dato 01: Modo encendido de pantalla (Imagen apagada)

Dato 10: Video-out Mute on

**Reconocimiento** [d][ ][ID del Televisor][ ][OK/NG][Dato][x]

\* Sólo en el caso de que la función Silencio de la salida de video esté activada, el televisor mostrará la visualización en pantalla (OSD) Pero en el caso de que la función Silencio de la salida de video esté desactivada, el televisor no mostrará la visualización en pantalla (OSD).

**05. Silenciador de volumen (Comando: k e)**

Para controlar el encendido/apagado del silenciador de volumen, También puede ajustar el silenciador utilizando el botón MUTE en el control remoto.

**Transmisión** [k][e][ ][ID del Televisor][ ][Dato][Cr]

Dato 00: Encendido del silenciador de volumen (Sin volumen)

Dato 01: Apagado del silenciador de volumen (Con volumen)

**Reconocimiento** [e][ ][ID del Televisor][ ][OK/NG][Dato][x]

**06. Control de volumen (Comando: k f)**

Para ajustar el volumen.

También puede ajustar el volumen con los botones de volumen en el control remoto.

**Transmisión** [k][f][ ][ID del Televisor][ ][Dato][Cr]

Dato Min: 00 - Max: 64 (\*transmitir por código hexadecimal)

Véase 'Mapeo de datos reales'.

**Reconocimiento** [f][ ][ID del Televisor][ ][OK/NG][Dato][x]

**07. Contraste (Comando: k g)**

Para ajustar el contraste de la pantalla.

También puede ajustar el contraste en el menú Imagen.

**Transmisión** [k][g][ ][ID del Televisor][ ][Dato][Cr]

Dato Min: 00 - Max: 64 (\*transmitir por código hexadecimal)

Véase 'Mapeo de datos reales'.

**Reconocimiento** [g][ ][ID del Televisor][ ][OK/NG][Dato][x]

**08. Brillo (Comando: k h)**

Para ajustar el brillo de la pantalla.

También puede ajustar el brillo en el menú Imagen.

**Transmisión** [k][h][ ][ID del Televisor][ ][Dato][Cr]

Dato Min: 00 - Max: 64 (\*transmitir por código hexadecimal)

Véase 'Mapeo de datos reales'.

**Reconocimiento** [h][ ][ID del Televisor][ ][OK/NG][Dato][x]

**09. Color (Comando: k i)**

Para ajustar el color de pantalla.

También puede ajustar el brillo en el menú Imagen.

**Transmisión** [k][i][ ][ID del Televisor][ ][Dato][Cr]

Dato Min: 00 - Max: 64 (\*transmitir por código hexadecimal)

Véase 'Mapeo de datos reales'.

**Reconocimiento** [i][ ][ID del Televisor][ ][OK/NG][Dato][x]

**10. Tinte (Comando: k j)**

Para ajustar el tinte de la pantalla.

Ud. puede ajustar el tinte en el menú Imagen.

**Transmisión** [k][j][ ][ID del Televisor][ ][Dato][Cr]

Dato Rojo : 00 - Verde : 64 (\*transmitir por código hexadecimal)

Véase 'Mapeo de datos reales'.

**Reconocimiento** [j][ ][ID del Televisor][ ][OK/NG][Dato][x]

# APÉNDICE

## 11. Nitidez (Comando: k k)

Para ajustar la nitidez de la pantalla.

También puede ajustar la nitidez en el menú Imagen.

**Transmisión** [k][k][ ][ID del Televisor][ ][Dato][Cr]

Dato Min: 00 - Max: 64 (\*transmitir por código hexadecimal)

Véase 'Mapeo de datos reales'.

**Reconocimiento** [k][ ][ID del Televisor][ ][OK/NG][Dato][x]

## 12. Selección de OSD (Comando: k l)

Para seleccionar OSD (On Screen Display) encendido/apagado.

**Transmisión** [k][l][ ][ID del Televisor][ ][Dato][Cr]

Dato 00: Apagado de OSD Dato 01: Encendido de OSD

**Reconocimiento** [l][ ][ID del Televisor][ ][OK/NG][Dato][x]

## 13. Modo de bloqueo de control remoto

### (Comando: k m)

Para bloquear los mandos del panel frontal en el monitor y en el mando a distancia.

**Transmisión** [k][m][ ][ID del Televisor][ ][Dato][Cr]

Dato 00: Bloquear Apagado, 01: Bloquear Encendido

**Reconocimiento** [m][ ][ID del Televisor][ ][OK/NG][Dato][x]

\* Si ud. no está usando el control remoto y tampoco los controles del panel frontal en la unidad, use este modo. Cuando la potencia principal enciende y apaga, el bloqueo de control remoto será liberado.

\* Si el Bloqueo de teclas está en el modo de espera, el televisor no se prenderá mediante el botón de POWER del control remoto ni del propio televisor.

## 14. Agudos (Comando: k r)

Para ajustar los agudos.

También puede ajustar los agudos en el menú audio.

**Transmisión** [k][r][ ][ID del Televisor][ ][Dato][Cr]

Dato Min : 00 - Max : 64 (\*transmitir por código hexadecimal)

Véase 'Mapeo de datos reales'.

**Reconocimiento** [r][ ][ID del Televisor][ ][OK/NG][Dato][x]

## 15. Graves (Comando: k s)

Para ajustar los graves.

También puede ajustar los graves en el menú audio.

**Transmisión** [k][s][ ][ID del Televisor][ ][Dato][Cr]

Dato Min : 00 - Max : 64 (\*transmitir por código hexadecimal)

Véase 'Mapeo de datos reales'.

**Reconocimiento** [s][ ][ID del Televisor][ ][OK/NG][Dato][x]

## 16. Balance (Comando: k t)

Para ajustar el balance.

También puede ajustar el balance en el menú audio.

**Transmisión** [k][t][ ][ID del Televisor][ ][Dato][Cr]

Dato Min : 00 - Max : 64 (\*transmitir por código hexadecimal)

Véase 'Mapeo de datos reales'.

**Reconocimiento** [t][ ][ID del Televisor][ ][OK/NG][Dato][x]

## 17. Temperatura de Color (Comando: k u)

Para ajustar la temperatura de color.

También puede ajustar la temperatura de color en el Menú Imagen.

**Transmisión** [k][u][ ][ID del Televisor][ ][Dato][Cr]

Dato 00: Medio 01: Frio 02: Cálido

**Reconocimiento** [u][ ][ID del Televisor][ ][OK/NG][Dato][x]

## 18. Ahorro de energía (Comando: j q)

Control de la función de Ahorro de Energía.

**Transmisión** [j][q][ ][ID del Televisor][ ][Dato][Cr]

Dato 00: Ahorro de energía - Apagado

01: Ahorro de energía - Mínimo

02: Ahorro de energía - Medio

03: Ahorro de energía - Máximo

04: Ahorro de energía - Automático

05: Ahorro de energía - Apagado de Pantalla

**Reconocimiento** [q][ ][ID del Televisor][ ][OK/NG][Dato][x]

## 19. Auto Configuración (Comando: j u)

Ajustar la posición de la imagen y reducir el temblor de la imagen en forma automática. La auto configuración sólo funciona con RGB-PC.

**Transmisión** [j][u][ ][ID del Televisor][ ][Dato][Cr]

Dato 01: Para configurar

**Reconocimiento** [u][ ][ID del Televisor][ ][OK/NG][Dato][x]

## 20. Sintonización de canales (Comando: m a)

Para sintonizar los canales en el siguiente número físico/mayor/menor.

**Transmisión** [m][a][ ][ID del Televisor][ ][Dato00][ ][Dato01][ ][Dato02][ ][Dato03][ ][Dato04][ ][Dato05][Cr]

Los canales digitales poseen un número de canal Físico, Mayor y Menor. El número Físico es el número de canal digital real, el Mayor es el número al cual el canal se debe asociar y el Menor es el subcanal. Dado que el sintonizador ATSC automáticamente asocia el canal al número Mayor, el número Físico no se requiere.

Dato 00: Número de canal físico

NTSC aéreo: 02 - 45, NTSC cable: 01, 0E - 7D

ATSC aéreo: 01 - 45, ATSC cable: 01 - 87

Dato 01 & 02: Mayor número de canal

Dato 01: Bytes altos

Dato 02: Bytes bajos

Se encuentran disponibles dos bytes para el Mayor y Menor, y normalmente sólo se usa el segundo byte.

Dato 03 & 04: Número de canal menor

No se necesita para NTSC.

Dato 05:

7	Imagen principal/secundaria	6	Canal de dos/una parte	5	Uso de canal físico	4	Reservado	3	2	1	0	Paso
0	Principal	0	Dos	0	Uso	x		0	0	0	0	NTSC Air
1	Secundaria	1	Uno	1	Sin uso	x		0	0	0	1	NTSC Cable
						x		0	0	1	0	ATSC Air
						x		0	0	1	1	ATSC Cable_std
						x		0	1	0	0	ATSC Cable_hrc
						x		0	1	0	1	ATSC Cable_irc
						x		0	1	1	0	ATSC cable_auto
						x		0	1	1	1	Reservado
						x		x	x	x	x	...
						x		1	1	1	1	Reservado

En la tabla anterior aparece el código binario que se debe convertir a Hexadecimal antes del envío. Por ejemplo: El código binario para sintonizar la subfuente en un canal de cable NTSC es "1000 0001", el cual se traduce a "81" en Hex.

- \* 7° bit: Para qué fuente desea cambiar el canal.
- \* 6° bit: Use un canal de dos partes o de una parte. En la mayoría de los casos use simplemente 0, ya que se ignora cuando se utiliza NTSC.
- \* 5° bit: Use 0 con NTSC, ya que sólo puede utilizar el número de canal físico. Normalmente use 1 para ATSC, ya que la mayoría de las veces no importa cuál sea el número físico.
- \* 4° bit: Ajuste en 0.
- \* Bits 3-0: Elija el tipo de señal.

\* Ejemplos de comando de sintonización:

1. Sintonice en canal de cable análogo (NTSC) 35

Dato 00 = Físico de 35 = 23  
 Dato 01 & 02 = Sin Mayor = 00 00  
 Dato 03 & 04 = Sin Menor = 00 00  
 Dato 05 = 0000 0001 en binario = 01  
 Total = ma 00 23 00 00 00 00 01

2. Sintonice en el canal local digital (ATSC) 30 - 3

Dato 00 = No se conoce el Físico = 00  
 Dato 01 & 02 = Mayor es 30 = 00 1E  
 Dato 03 & 04 = Menor es 3 = 00 03  
 Dato 05 = 0010 0010 en binario = 22  
 Total = ma 00 00 00 1E 00 03 22

Reconocimiento[a][ ][ID del Televisor][ ][OK][Dato00]  
 [Dato01][Dato02][Dato03][Dato04][x][a][ ][ID del Televisor]  
 [ ][NG][Dato00][x]

## 21. Agr./Eli. de canal (Comando: m b)

Para agregar y eliminar canales.

Transmisión [m][b][ ][ID del Televisor][ ][Dato][Cr]

Dato 00: Borrar programa Dato 01: Memorizar programa

Reconocimiento [b][ ][ID del Televisor][ ][OK/NG][Dato][x]

## 22. Botones (Comando: m c)

Para mandar el código de botón remotó IR.

Transmisión [m][c][ ][ID del Televisor][ ][Dato][Cr]

Vea la página 123.

Reconocimiento [c][ ][ID del Televisor][ ][OK/NG][Dato][x]

Cuando el televisor se encuentra en modo de espera, éste sólo podrá prenderse mediante el botón POWER del control remoto.

## 23. Luz de fondo (Comando: m g)

Para ajustar la luz trasera de la pantalla.

Transmisión [m][g][ ][ID del Televisor][ ][Dato][Cr]

Dato Min:0 - Máx:64(\*transmitir por código hexadecimal)

Véase 'Mapeo de datos reales'.

Reconocimiento [g][ ][ID del Televisor][ ][OK/NG][Dato][x]

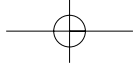

# NOTE

A series of horizontal dashed lines for writing notes, spanning the width of the page.

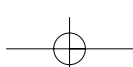



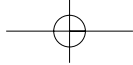

# NOTE

A series of horizontal dashed lines for writing notes, spanning the width of the page.

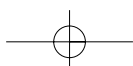



El número de modelo y serie del televisor se encuentra en la parte posterior y en un lateral del televisor respectivamente. Anótelos a continuación para tenerlo disponible en caso de necesitar asistencia.

MODELO \_\_\_\_\_

SERIE \_\_\_\_\_