

MANUEL D'UTILISATION

# Barre de son

Veillez lire attentivement ce manuel avant d'utiliser votre appareil et conservez-le pour vous y reporter ultérieurement.

MODÈLE  
SN1

## Consignes de sécurité



**AVIS**  
RISQUE DE CHOC  
ÉLECTRIQUE NE PAS OUVRIR



**ATTENTION** : POUR RÉDUIRE LE RISQUE DE CHOC ÉLECTRIQUE, N'ENLEVEZ PAS LE COUVERCLE (OU LA PARTIE ARRIÈRE). AUCUNE COMPOSANTE SUSCEPTIBLE D'ÊTRE RÉPARÉE PAR L'UTILISATEUR NE SE TROUVE À L'INTÉRIEUR DE CET APPAREIL. CONFIEZ L'ENTRETIEN À DU PERSONNEL QUALIFIÉ.

Ce symbole, un éclair se terminant par une pointe de flèche à l'intérieur d'un triangle équilatéral, avertit l'utilisateur de la présence d'une tension dangereuse non isolée à l'intérieur du boîtier pouvant être suffisamment importante pour causer un choc électrique dangereux.



Le point d'exclamation à l'intérieur d'un triangle équilatéral avertit l'utilisateur de la présence d'importantes consignes concernant le fonctionnement ou l'entretien dans la documentation accompagnant ce produit.



**AVERTISSEMENT** : AFIN D'ÉVITER LES RISQUES D'INCENDIE OU DE CHOC ÉLECTRIQUE, GARDER CE PRODUIT À L'ABRI DE LA PLUIE ET DE L'HUMIDITÉ.

**ATTENTION** : L'appareil ne doit pas être exposé à des projections d'eau ou à des éclaboussures, et aucun objet rempli de liquide tel qu'un vase ne doit être posé sur l'appareil.

**AVERTISSEMENT** : Ne pas installer cet appareil dans un espace restreint tel qu'une bibliothèque ou un autre endroit similaire.

**ATTENTION** : N'utilisez pas d'équipement électrique à haute tension près du téléviseur (comme un tue-mouches électrique). Cela pourrait entraîner un mauvais fonctionnement du produit.

**AVERTISSEMENT** : Aucune source de flamme nue, telle qu'une bougie allumée, ne doit être placée sur l'appareil.

**ATTENTION** : Ne pas bloquer les ouvertures d'aération. Installer l'appareil conformément aux directives du fabricant. Les fentes et les ouvertures de l'appareil ont été conçues pour assurer une bonne ventilation et un bon fonctionnement du produit en le protégeant de toute surchauffe. Les ouvertures ne doivent jamais être obstruées; ne déposez pas le produit sur un lit, un canapé, un tapis ou sur toute autre surface similaire. Cette unité ne doit pas être installée dans un endroit fermé comme une bibliothèque ou une étagère à moins qu'une ventilation particulière soit assurée ou que les directives du fabricant l'autorisent.

### PRÉCAUTIONS relatives au cordon d'alimentation

Le débranchement du la prise d'alimentation permet de couper l'alimentation. En cas d'urgence, la prise d'alimentation doit rester facilement accessible.

Consultez la page des spécifications de ce mode d'emploi pour vérifier les besoins en alimentation électrique.



Ne surchargez pas les prises de courant murales. Les prises murales surchargées, desserrées ou endommagées, les rallonges, les cordons d'alimentation abîmés, ou des gaines de fil électrique abîmées ou craquelées présentent des dangers. Ces différentes anomalies peuvent être à l'origine d'un choc électrique ou d'un incendie. Examinez régulièrement le cordon de votre appareil, et si son aspect présente une anomalie ou une détérioration, cessez d'utiliser l'appareil, débranchez-le et faites remplacer le cordon par un cordon de rechange identique par un service de réparation autorisé. Veillez à utiliser le cordon dans des conditions normales, en évitant de le tordre, de l'entortiller, de le pincer, de le coincer dans une porte ou de marcher dessus. Faites particulièrement attention aux fiches, aux prises murales et au point où le cordon sort de l'appareil.

**REMARQUE :** Pour obtenir des informations sur le marquage de sécurité, l'identification du produit et les valeurs nominales d'alimentation, reportez-vous à l'étiquette principale au-dessous de l'appareil ou sur un autre côté.

Cet appareil est équipé d'une batterie transportable ou de piles rechargeables.

**La façon de retirer les batteries ou le bloc-batterie de l'équipement en toute sécurité :** Pour retirer les batteries anciennes ou le bloc-batterie, suivez les étapes de l'assemblage dans l'ordre inverse. Pour éviter la contamination de l'environnement et causer une menace possible pour la santé humaine et/ou animale, les batteries anciennes ou le bloc-batterie doit être placé dans un récipient approprié aux points de collecte désignés. Ne jetez pas les batteries ou le bloc-batterie avec d'autres déchets. Il est recommandé que vous utilisiez des systèmes gratuits de remboursement locaux des batteries ou le bloc-batterie, (peuvent être indisponibles dans votre région). Les batteries ou le bloc-batterie ne doit pas être exposé à une chaleur excessive telle que le soleil, le feu ou autre chose similaire.

## Symboles

~	Correspond au courant alternatif (CA).
≡	Correspond au courant continu (CC).
	Correspond à un équipement de classe II.
	Correspond au mode veille.
I	Correspond au bouton de marche (alimentation).
	Correspond à une tension dangereuse.

# Table des matières

## 1 Démarrage

---

- 2 Consignes de sécurité
- 6 Fonctionnalités uniques
- 6 Introduction
- 6 – Symboles utilisés dans ce manuel
- 7 Télécommande
- 8 Panneau avant
- 8 Panneau arrière
- 9 À propos de l'état des voyants à DEL
- 11 Installation de la barre de son

## 2 Connexion

---

- 12 Raccordements à votre téléviseur
- 12 – Utilisation d'un câble OPTIQUE
- 12 – Synchronisation sonore LG
- 14 Raccordement d'appareils auxiliaires
- 14 – Raccordement à l'entrée optique
- 14 – Connexion PORTABLE IN
- 15 – Connexion USB
- 15 – Périphériques USB compatibles
- 15 – Impératifs à respecter pour les périphériques USB
- 16 – Fichiers compatibles

## 3 Utilisation

---

- 17 Fonctions de base
- 17 – Utilisation en mode USB
- 17 Autres opérations
- 17 – Désactivation temporaire du son
- 17 – Utilisation de la télécommande de votre téléviseur
- 18 – DRC (Dynamic Range Control)
- 18 – Veille automatique
- 18 – Activation/désactivation de la fonction AUTO POWER (alimentation automatique)
- 19 – Changement automatique de la fonction
- 20 Utilisation de la technologie BLUETOOTH<sup>MD</sup>
- 20 – Lecture de fichiers musicaux stockés sur des périphériques Bluetooth
- 21 – Verrouillage de la connexion BLUETOOTH (verrouillage BT)
- 22 Utilisation de l'application BLUETOOTH
- 22 – Installation de l'application « Music Flow Bluetooth » sur votre appareil BLUETOOTH
- 22 – Activation de la fonction Bluetooth avec l'application « Music Flow Bluetooth »
- 24 Réglage du son
- 24 – Réglage du mode ambiophonique
- 24 – Mode Nuit

## 4 Dépannage

---

- 25 Dépannage
- 25 – Généralités
- 26 – REMARQUES sur l'utilisation de la connexion sans fil

## 5 Annexe

---

- 27 Marques de commerce et licences
- 28 Caractéristiques techniques
- 29 Entretien
- 29 – Manipulation de l'appareil

1

2

3

4

5

## Fonctionnalités uniques

### Veille automatique

Cet appareil comporte une fonction de veille automatique pour économiser l'énergie.

### Entrée pour appareil portable

Écoutez de la musique depuis votre appareil portable (lecteur MP3, ordinateur portable, téléphone intelligent, etc.).

### Synchronisation sonore LG (LG Sound Sync)

Réglez le volume du son avec la télécommande de votre téléviseur LG compatible avec la fonction de synchronisation sonore LG.

### BLUETOOTH<sup>MD</sup>

Écoutez des fichiers musicaux stockés sur votre périphérique **Bluetooth**.

### Lecture USB

Écoutez des fichiers musicaux stockés sur votre périphérique USB.

## Introduction

### Symboles utilisés dans ce manuel

#### Remarque

Indique des remarques et fonctionnalités spéciales.

#### Mise en garde

Indique des précautions à prendre pour éviter les dommages éventuels liés à une utilisation inappropriée.

# Télécommande

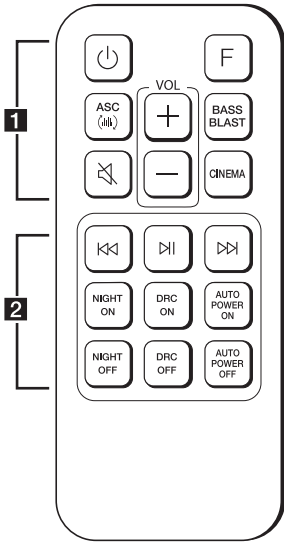

## Installation des piles

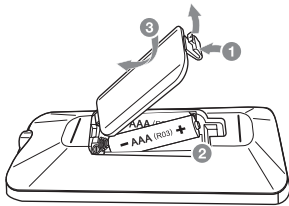

Retirez le couvercle du compartiment des piles à l'arrière de la télécommande, puis insérez les piles en respectant la polarité **+** et **-**.

### 1

**⏻ (Marche/Arrêt)** : Permet d'allumer ou d'éteindre l'appareil.

**F (Fonction)** : Permet de sélectionner la fonction et la source d'entrée.

**ASC (ASC)** : Permet d'analyser les propriétés du son en entrée et de produire un son optimisé pour le contenu en temps réel.

**🔇 (Sourdine)** : Permet de mettre le son en sourdine.

**VOL (Volume) + / -** : Permet de régler le volume des haut-parleurs.

**BASS BLAST** : Permet de renforcer les aigus, les graves et le son ambiophonique.

**CINEMA** : Permet de sélectionner le son ambiophonique cinématographique.

### 2

**⏮ / ⏭ (Saut/Recherche)** :

- Permettent d'effectuer une avance ou un retour rapide.

- Permettent de rechercher une section dans un fichier.

**⏸ (Lecture/Pause)** : Permet de démarrer la lecture ou de mettre la lecture en pause.

**NIGHT ON/OFF** :

- Permet d'activer ou de désactiver le mode Nuit.

- Permet de commander cet appareil à l'aide de la télécommande du téléviseur (page 17).

**DRC ON/OFF** : La fonction Commande de la portée dynamique optimise le niveau de volume du contenu Dolby Digital compatible.

**AUTO POWER ON/OFF** :

- Permet d'activer ou de désactiver la fonction AUTO POWER (alimentation automatique) page 18).

- Permettent d'activer ou de désactiver la fonction de verrouillage de la connexion **Bluetooth** (page 21).

## Panneau avant

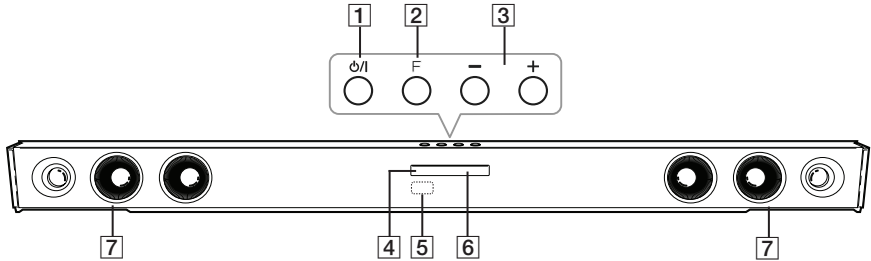

- |                                                                                                                                                                                          |                                                                                                                                                                                                          |
|------------------------------------------------------------------------------------------------------------------------------------------------------------------------------------------|----------------------------------------------------------------------------------------------------------------------------------------------------------------------------------------------------------|
| <p><b>1</b>  /   (En veille/En marche)</p> <p><b>2</b> F (Fonction)<br/>Sélectionne la fonction et la source d'entrée.</p> <p><b>3</b> - / + (Volume)<br/>Règle le niveau du volume.</p> | <p><b>4</b> Voyant à DEL indicateur de veille<br/>Deviens rouge en mode de veille.</p> <p><b>5</b> Capteur de la télécommande</p> <p><b>6</b> Voyant à DEL de fonction</p> <p><b>7</b> Haut-parleurs</p> |
|------------------------------------------------------------------------------------------------------------------------------------------------------------------------------------------|----------------------------------------------------------------------------------------------------------------------------------------------------------------------------------------------------------|

## Panneau arrière

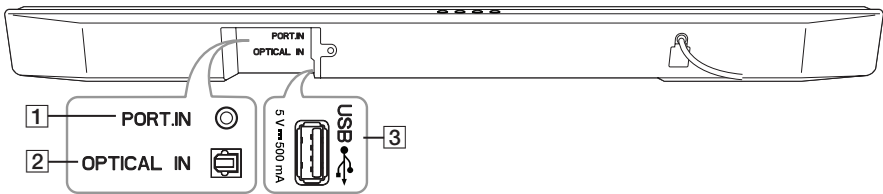

- 1** PORT.IN : Connexion à un appareil portable.
- 2** OPTICAL IN : Connexion à un appareil optique.
- 3** USB : Connexion à un périphérique USB.

# À propos de l'état des voyants à DEL

● : Le voyant à DEL reste allumé. ☀ : Le voyant à DEL clignote. ○ : Le voyant à DEL est éteint.

Voyant à DEL	État	Description
	Le voyant à DEL OPTICAL s'allume.	La fonction OPTICAL (optique) est sélectionnée.
	Le voyant à DEL OPTICAL clignote deux fois, puis reste allumé.	La fonction de synchronisation sonore LG (optique) est sélectionnée.
	Le voyant à DEL USB s'allume.	La fonction USB est sélectionnée.
	Le voyant à DEL USB clignote.	La lecture USB est en pause.
	Le voyant à DEL <b>Bluetooth</b> s'allume.	L'appareil est jumelé avec un périphérique <b>Bluetooth</b> .
	Le voyant à DEL <b>Bluetooth</b> clignote.	En attente de connexion <b>Bluetooth</b> .
	Le voyant à DEL PORTABLE est allumé.	La fonction PORTABLE est sélectionnée.
	Le voyant à DEL LG TV s'allume.	La fonction de synchronisation sonore LG (sans fil) est sélectionnée.

## ! Remarques

- Lorsque vous appuyez sur une touche quelconque, le voyant à DEL indicateur de veille (rouge) sur l'appareil principal clignote.
- Lorsque vous appuyez sur la touche (Sourdine), le voyant à DEL indicateur de veille (rouge) clignote lentement.
- Lorsque cet appareil atteint le volume minimal, le voyant à DEL indicateur de veille (rouge) s'allume pendant 2 secondes et clignote lentement.
- Lorsque cet appareil atteint son volume maximal, le voyant à DEL indicateur de veille (rouge) s'allume pendant 2 secondes.
- Lorsque vous appuyez sur les touches de volume (+/-) de façon continue, le voyant à DEL indicateur de veille (rouge) clignote rapidement.

## Fonctions utiles pour l'utilisation de l'appareil

Fonction	Description	À faire	Action
Activation/ désactivation de la commande au moyen de la télécommande du téléviseur (page 17)	Cela vous permet de commander le volume de cet appareil à l'aide de la télécommande de votre téléviseur, même si celle-ci provient d'un autre fabricant.  Par défaut, cette fonction est réglée sur activée.	ACTIVATION	Maintenez le bouton <b>NIGHT ON</b> de la télécommande enfoncé pendant environ 2 secondes.  Le voyant à DEL indicateur de veille clignotera une fois.
		DÉSACTIVATION	Maintenez enfoncé le bouton <b>NIGHT OFF</b> de la télécommande pendant environ 2 secondes.  Le voyant à DEL indicateur de veille clignotera une fois.
Activation/ désactivation du verrouillage BT ( <b>Bluetooth</b> ) (page 21)	Cela vous permet de connecter un appareil <b>Bluetooth</b> uniquement dans les fonctions <b>Bluetooth</b> et LG TV.  Par défaut, cette fonction est réglée sur désactivée.	ACTIVATION	Maintenez enfoncé le bouton <b>AUTO POWER ON</b> de la télécommande pendant environ 2 secondes dans la fonction <b>Bluetooth</b> .  Le voyant à DEL indicateur de veille clignotera une fois.
		DÉSACTIVATION	Maintenez enfoncé le bouton <b>AUTO POWER OFF</b> de la télécommande pendant environ 2 secondes dans la fonction <b>Bluetooth</b> .  Le voyant à DEL indicateur de veille clignotera une fois.
Activation/ désactivation de l'alimentation automatique (page 18)	Cela permet à l'appareil de s'allumer ou de s'éteindre automatiquement à l'aide de signaux entrants : Optique, LG TV ou <b>Bluetooth</b> .  Par défaut, cette fonction est réglée sur activée.	ACTIVATION	Appuyez sur <b>AUTO POWER ON</b> sur la télécommande.  Le voyant à DEL indicateur de veille clignotera une fois.
		DÉSACTIVATION	Appuyez sur <b>AUTO POWER OFF</b> sur la télécommande.  Le voyant à DEL indicateur de veille clignotera une fois.

## Installation de la barre de son

Vous pouvez entendre le son d'un autre périphérique (téléviseur, lecteur de disques Blu-ray, lecteur DVD, etc.) en le raccordant à cet appareil.

Placez la barre de son devant le téléviseur et connectez-la au périphérique de votre choix (pages 12 à 15).



### ⚠ Mises en garde

- Pour une meilleure performance de la connexion sans fil telle que la connexion **Bluetooth**, n'installez pas l'appareil sur un meuble métallique, car la connexion sans fil se transmet par un module qui se trouve sous l'appareil.
- Lors de l'installation ou du déplacement de l'appareil, veillez à ne pas en rayer la surface.

## Raccordements à votre téléviseur

### Utilisation d'un câble OPTIQUE

1. Raccordez la prise OPT. IN derrière l'appareil à la prise OPTICAL OUT du téléviseur en utilisant le câble optique.

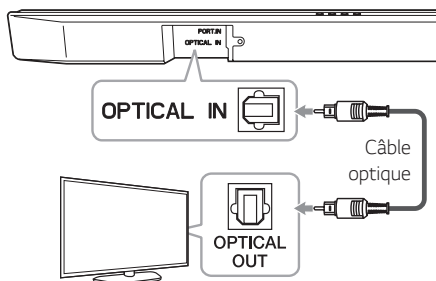

2. Appuyez plusieurs fois sur la touche **F** de la télécommande ou de l'appareil jusqu'à ce que la source d'entrée OPTICAL soit sélectionnée.

Le voyant à DEL OPTICAL s'allume. La fonction optique est sélectionnée.

#### ! Remarques

- Avant de raccorder le câble optique, assurez-vous de retirer le capuchon de protection de la prise si votre câble en comporte un.
- Vous pouvez écouter le son de votre téléviseur par l'entremise des haut-parleurs de cette barre de son. Toutefois, avec certains modèles de téléviseur, vous devez d'abord sélectionner l'option des haut-parleurs externes dans le menu du téléviseur. (Pour plus de détails, reportez-vous au manuel d'utilisation de votre téléviseur.)
- Configurez la sortie de son du téléviseur pour entendre le son au moyen de cet appareil : Menu Paramètres du téléviseur → [Son] → [Sortie audio du téléviseur] → [Haut-parleur externe (Optique)]
- Les détails du menu Paramètres du téléviseur varient selon le fabricant ou le modèle de votre téléviseur.

## Synchronisation sonore LG

**Sound Sync**  
Wireless

Vous pouvez commander certaines fonctions de cet appareil avec la télécommande de votre téléviseur grâce à la fonction de synchronisation sonore LG. Il faut pour cela que votre téléviseur LG soit compatible avec cette fonction. Assurez-vous que votre téléviseur présente le logo LG Sound Sync.

Les fonctions pouvant être commandées par la télécommande du téléviseur LG sont le réglage du volume et la mise en sourdine.

Reportez-vous au manuel d'utilisation de votre téléviseur pour plus de détails sur la fonction de synchronisation sonore LG.

Effectuez l'un des raccordements suivants, en fonction des capacités de votre appareil.



#### ! Remarques

- Vous pouvez également utiliser la télécommande de cet appareil pendant que la fonction de synchronisation sonore LG est activée. Si vous utilisez de nouveau la télécommande de votre téléviseur, l'appareil se synchronise avec ce dernier. Selon les caractéristiques techniques du téléviseur, le volume et le mode Sourdine de cet appareil se synchronisent avec le téléviseur.
- En cas de problème de connexion, assurez-vous que le téléviseur est branché et fonctionne bien.
- Assurez-vous que cet appareil est branché et fonctionne bien, et vérifiez que le problème ne découle pas de l'une des situations suivantes lorsque vous utilisez la fonction de synchronisation sonore LG :
  - L'appareil est éteint.
  - La fonction sélectionnée n'est pas la bonne.
  - Le câble optique est débranché.
  - La connexion sans fil est interrompue par des interférences ou par la distance.
- Lorsque vous activez la fonction AUTO POWER (alimentation automatique), le délai pour la mise hors tension de cet appareil diffère selon votre téléviseur.
- Les détails du menu Paramètres du téléviseur varient selon le fabricant ou le modèle de votre téléviseur.

## Synchronisation sonore LG avec connexion filaire

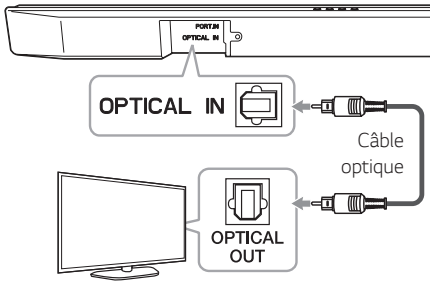

1. Raccordez votre téléviseur LG à l'appareil à l'aide d'un câble optique.



2. Configurez la sortie de son du téléviseur pour entendre le son par l'entremise de cet appareil : Menu Paramètres du téléviseur → [Son] → [Sortie audio du téléviseur] → [Synchronisation sonore LG (Optique)]
3. Mettez l'appareil en marche en appuyant sur le bouton  de la télécommande ou la touche  de l'appareil.
4. Appuyez plusieurs fois sur la touche **F** jusqu'à ce que la source d'entrée optique (OPTICAL) soit sélectionnée.



Le voyant à DEL OPTICAL clignote deux fois, puis reste allumé. La fonction Synchronisation sonore LG (optique) est sélectionnée.

## Synchronisation sonore LG avec connexion sans fil

1. Mettez l'appareil en marche en appuyant sur le bouton  de la télécommande ou la touche  de l'appareil.
2. Appuyez plusieurs fois sur le bouton **F** de la télécommande ou de l'appareil jusqu'à ce que la source d'entrée LG TV soit sélectionnée.
3. Configurez la sortie de son du téléviseur pour entendre le son au moyen de cet appareil : Menu Paramètres du téléviseur → [Son] → [Sortie audio du téléviseur] → [Synchronisation sonore LG (Sans fil)]

Si la connexion est établie normalement entre cet appareil et votre téléviseur, le voyant à DEL LG TV s'allume. La fonction Synchronisation sonore LG (sans fil) est sélectionnée.

### ! Remarque

Si vous avez éteint l'appareil directement en appuyant sur le bouton  de la télécommande ou la touche  de l'appareil, la synchronisation sonore LG (sans fil) sera interrompue. Pour utiliser de nouveau cette fonction, vous devrez reconnecter le téléviseur et l'appareil.

## Raccordement d'appareils auxiliaires

### Raccordement à l'entrée optique

Raccordez la prise de sortie optique des périphériques externes à la prise OPTICAL IN.

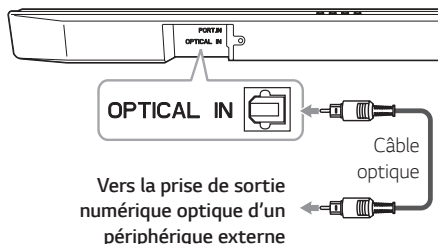

1. Raccordez la prise d'entrée OPTICAL IN à l'arrière de l'appareil à la prise de sortie optique de votre périphérique externe.
2. Appuyez plusieurs fois sur le bouton **F** de la télécommande ou de l'appareil jusqu'à ce que la source d'entrée OPTICAL soit sélectionnée. Le voyant à DEL OPTICAL s'allume. La fonction optique est sélectionnée.
3. Écoutez le son.

#### ! Remarque

Avant de raccorder le câble optique, assurez-vous de retirer le capuchon de protection de la prise si votre câble en comporte un.

### Connexion PORTABLE IN

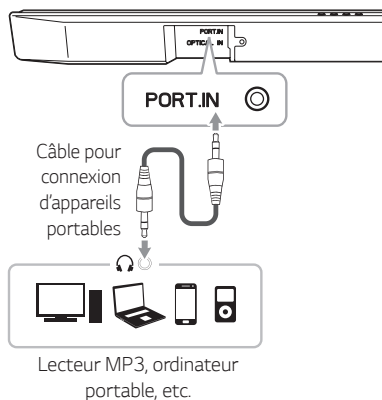

### Lecture de musique depuis votre lecteur portable

L'appareil peut être utilisé pour lire des fichiers musicaux stockés sur différents types de lecteurs portables ou appareils externes.

1. Connectez le lecteur portable dans le connecteur PORT. IN de l'appareil en utilisant un câble stéréo de 3,5 mm.
2. Appuyez plusieurs fois sur le bouton **F** de la télécommande ou de l'appareil jusqu'à ce que la source d'entrée PORTABLE soit sélectionnée. Le voyant à DEL PORTABLE s'allume. La fonction PORTABLE est sélectionnée.
3. Mettez le lecteur portable ou le périphérique externe en marche et lancez la lecture.

## Connexion USB

Connectez un périphérique de mémoire USB au port USB derrière l'appareil.

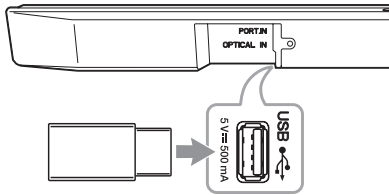

Pour avoir plus de renseignements sur les fichiers en cours de lecture sur un périphérique USB, consultez la page 17.

Retrait du périphérique USB de l'appareil :

1. Choisissez une fonction ou un mode différent.
2. Retirez le périphérique USB de l'appareil.

## Périphériques USB compatibles

- Lecteur MP3 : lecteur MP3 à mémoire Flash.
- Clé USB à mémoire Flash : appareil prenant en charge USB1.1.
- La fonction USB de cet appareil ne prend pas en charge certains périphériques USB.
  - Disque dur externe
  - Lecteur de cartes
  - Dispositifs verrouillés
  - Dispositifs USB de type disque dur
  - Concentrateur USB
  - Câble d'extension USB
  - iPhone/iPod/iPad
  - Appareil Android

## Impératifs à respecter pour les périphériques USB

- Les périphériques nécessitant l'installation d'un programme supplémentaire après le raccordement à un ordinateur ne sont pas pris en charge.
- Ne retirez pas le périphérique USB pendant son utilisation.
- Si le périphérique USB a une grande capacité, la recherche peut prendre quelques minutes.
- Pour éviter la perte des données, sauvegardez toutes vos données.
- Cet appareil ne prend pas en charge un nombre total de fichiers supérieur ou égal à 1 000.
- Le port USB de l'appareil ne peut pas être raccordé à un ordinateur. L'appareil ne peut pas être utilisé comme périphérique de stockage.
- Le système de fichiers exFAT n'est pas pris en charge par cet appareil. (Les systèmes FAT16/FAT32 sont disponibles.)
- Il est possible que l'appareil soit incapable de reconnaître les dispositifs suivants :

- Disque dur externe
- Lecteur de cartes
- Dispositifs verrouillés
- Dispositifs USB de type disque dur
- Concentrateur USB
- Câble d'extension USB
- iPhone/iPod/iPad
- Appareil Android

## Fichiers compatibles

### Fréquence d'échantillonnage

MP3 : de 32 à 48 kHz

WMA : de 32 à 48 kHz

### Débit binaire

MP3 : de 80 à 320 kbps

WMA : de 56 à 128 kbps

- Nombre maximal de fichiers : 999
- Nombre maximal de répertoires : 99
- Un fichier protégé par DRM (gestion des droits numériques) ne peut être lu sur l'appareil.
- Les fichiers vidéo sur le périphérique de stockage USB ne peuvent pas être lus.
- Selon la performance de votre appareil USB, il est possible que la lecture ne fonctionne pas bien.

## ! Remarques

- Les dossiers et les fichiers USB sont reconnus comme suit :

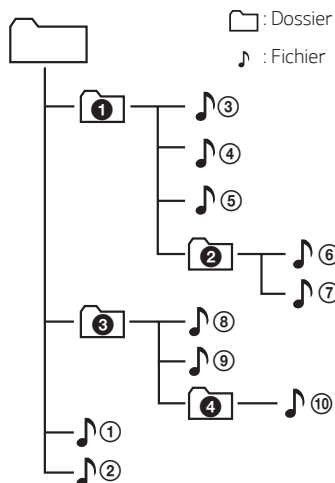

- Les fichiers seront lus un à un, du fichier ① au fichier ⑩.
- Les fichiers seront lus dans l'ordre de l'enregistrement, qui peut varier selon les particularités de l'enregistrement.
- Cet appareil ne vous permet pas de voir les dossiers ou fichiers.

## Fonctions de base

### Utilisation en mode USB

1. Connectez le périphérique USB au port USB.
2. Appuyez plusieurs fois sur le bouton **F** de la télécommande ou de l'appareil jusqu'à ce que la source d'entrée USB soit sélectionnée.

Le voyant à DEL USB s'allume. La fonction USB est sélectionnée.

Fonction	Action
Lecture	Appuyez sur le bouton <b>▶  </b> .
Pause	Durant la lecture, appuyez sur <b>⏸</b> .
Accès au fichier suivant/précédent	Pendant la lecture, appuyez sur le bouton <b>▶▶</b> de la télécommande pour aller au fichier suivant. Si le fichier est en lecture pendant moins de 2 secondes, appuyez sur le bouton <b>◀◀</b> de la télécommande pour aller au fichier précédent. Après 3 secondes, appuyez sur le bouton <b>◀◀</b> pour aller au début du fichier.
Recherche d'une section dans un fichier	Maintenez enfoncé le bouton <b>◀◀/▶▶</b> pendant la lecture et relâchez-le au passage que vous souhaitez écouter.
Reprise de la lecture	Cet appareil conserve en mémoire la chanson qui était en lecture avant un changement de fonction ou la mise hors tension de l'appareil.

#### ! Remarques

- Le point de reprise peut être effacé si vous retirez le cordon d'alimentation ou si vous retirez le périphérique USB de l'appareil.
- Si la fonction USB ne fonctionne pas, vérifiez qu'elle est bien sélectionnée.
- Lorsque vous mettez la lecture USB en pause, le voyant USB sur l'appareil principal clignote.

## Autres opérations

### Désactivation temporaire du son

Appuyez sur le bouton **🔇** (Sourdine) pour mettre l'appareil en sourdine.

Pour annuler, appuyez à nouveau sur le bouton **🔇** (Sourdine) de la télécommande ou changez le niveau sonore.

### Utilisation de la télécommande de votre téléviseur

Vous pouvez commander certaines fonctions de votre appareil avec la télécommande de votre téléviseur, et ce, même si vous utilisez un produit d'un autre fabricant.

Les fonctions pouvant être commandées sont le réglage du volume et la mise en sourdine.

Maintenez enfoncé le bouton **NIGHT ON** de la télécommande pendant environ 2 secondes. Le voyant à DEL indicateur de veille clignote une fois. La fonction est activée.

Pour désactiver cette fonction, maintenez enfoncé le bouton **NIGHT OFF** pendant environ 2 secondes. Le voyant à DEL indicateur de veille clignote une fois. La fonction est désactivée.

#### ! Remarques

- Marques de téléviseurs compatibles

LG	Panasonic	Philips	Samsung
Sharp	Sony	Toshiba	Vizio

- Assurez-vous que la sortie audio de votre téléviseur est réglée sur [Haut-parleur externe].
- Il se peut que la fonction ne soit pas disponible selon la télécommande.
- Cette fonction n'est pas disponible sur la télécommande du téléviseur LG.

## DRC (Dynamic Range Control)

Cette fonction éclaircit le son lorsque le volume est au minimum et empêche une augmentation soudaine du volume du son (Dolby Digital seulement).

Cette fonction est activée ou désactivée quand vous appuyez sur **DRC ON/OFF**.

## Veille automatique

L'appareil s'éteindra automatiquement pour économiser l'énergie si l'appareil principal n'est pas connecté à un périphérique externe ou s'il n'a pas été utilisé pendant 15 minutes.

Il s'éteindra également après six heures si l'appareil principal est connecté à un autre périphérique par l'entremise de l'entrée analogique (p. ex. lecteur portable).

## Activation/désactivation de la fonction AUTO POWER (alimentation automatique)

Cet appareil s'allume automatiquement par l'intermédiaire de l'une des sources d'entrée suivantes : optique, LG TV ou **Bluetooth**.

Lorsque vous allumez votre téléviseur ou un périphérique externe qui y est connecté, cet appareil reconnaît le signal d'entrée et sélectionne la fonction appropriée. Vous pouvez entendre le son à partir de votre périphérique.

Si vous essayez de connecter votre périphérique **Bluetooth**, cet appareil s'allume et se connecte à votre périphérique **Bluetooth**.

Cette fonction est activée ou désactivée lorsque vous appuyez sur **AUTO POWER ON/OFF**.

## ! Remarques

- Un appareil mis sous tension par l'entremise de la fonction AUTO POWER (alimentation automatique) automatiquement mis hors tension après un certain temps s'il ne reçoit aucun signal du périphérique externe.
- Si vous éteignez l'appareil directement, celui-ci ne pourra pas être mis en marche par l'entremise de la fonction AUTO POWER (alimentation automatique). Cependant, l'appareil peut être mis en marche par la fonction AUTO POWER lorsqu'un signal optique est reçu après cinq secondes de coupure de signal.
- Selon le périphérique connecté, il est possible que cette fonction ne soit pas disponible.
- Si vous débranchez la connexion **Bluetooth** de cet appareil, certains périphériques **Bluetooth** tenteront de se connecter à l'appareil continuellement. Par conséquent, il est recommandé de débrancher la connexion avant d'éteindre l'appareil.
- Lors de la mise en marche initiale de l'appareil, la fonction Auto Power (alimentation automatique) est activée.
- Pour utiliser cette fonction, l'appareil principal doit être enregistré dans la liste des périphériques **Bluetooth** jumelés.
- Vous pouvez régler la fonction AUTO POWER (alimentation automatique) uniquement lorsque cet appareil est allumé.

## Changement automatique de la fonction

Cet appareil reconnaît les signaux d'entrée tels que Optique, **Bluetooth**, LG TV et Portable, puis bascule automatiquement vers la fonction appropriée.

### Lorsque le signal optique est détecté

Lorsque vous mettez sous tension le périphérique externe connecté à cet appareil par un câble optique, la fonction signal optique est sélectionnée. Vous pouvez entendre le son à partir de votre périphérique.

### Lorsque vous essayez de connecter un périphérique Bluetooth

Lorsque vous connectez votre périphérique **Bluetooth** à cet appareil, la fonction **Bluetooth** est sélectionnée. Faites jouer votre musique sur le périphérique **Bluetooth**.

### Lors de la réception du signal LG TV

Lorsque vous allumez votre téléviseur LG connecté par l'entremise de la fonction de synchronisation sonore LG (sans fil), cet appareil bascule vers la fonction LG TV. Vous pouvez entendre le son de votre téléviseur.

### Lorsque le câble stéréo de 3,5 mm est connecté

Lorsque vous raccordez votre appareil portable à l'aide d'un câble stéréo de 3,5 mm, cet appareil bascule vers la fonction Portable. Vous pouvez entendre la musique de votre appareil.

### ! Remarques

- Pour passer à la fonction optique, il faut 5 secondes d'absence de signal.
- Si la fonction de verrouillage de la connexion **Bluetooth** est activée, la connexion **Bluetooth** ne sera disponible qu'avec les fonctions **Bluetooth** et LG TV. (Page 21)

# Utilisation de la technologie **BLUETOOTH<sup>MD</sup>**

## À propos de la technologie Bluetooth

**Bluetooth** est une technologie de communication sans fil pour les connexions de courte portée.

Le son peut être interrompu lorsque la connexion est perturbée par des interférences provoquées par d'autres ondes électroniques qui utilisent la même fréquence ou si vous connectez des périphériques **Bluetooth** dans les pièces voisines.

La connexion d'appareils individuels par l'intermédiaire de la technologie sans fil **Bluetooth** n'entraîne aucuns frais. Un téléphone mobile équipé de la technologie sans fil **Bluetooth** peut être commandé en cascade si la connexion est effectuée par l'entremise de la technologie sans fil **Bluetooth**.

- Périphériques compatibles : téléphone intelligent, lecteur MP3, ordinateur portable, etc.
- Version : 4.0
- Codec : SBC

## Profils Bluetooth

Pour pouvoir utiliser la technologie sans fil **Bluetooth**, les appareils doivent pouvoir interpréter certains profils. Cet appareil est compatible avec les profils suivants :

A2DP (Advanced Audio Distribution Profile)

## Lecture de fichiers musicaux stockés sur des périphériques Bluetooth

### Jumelage de l'appareil à un dispositif Bluetooth

Avant de démarrer la procédure de jumelage, assurez-vous que la fonction **Bluetooth** de votre périphérique compatible est activée. Reportez-vous au manuel d'utilisation de votre périphérique **Bluetooth**. Une fois le jumelage effectué, il n'est pas nécessaire de recommencer l'opération.

1. Appuyez plusieurs fois sur le bouton **F** de la télécommande ou de l'appareil jusqu'à ce que la source d'entrée **Bluetooth** soit sélectionnée.
  - Le voyant à DEL **Bluetooth** se met à clignoter.
2. Allumez le périphérique **Bluetooth** et procédez au jumelage. Lors de la recherche de cet appareil au moyen de votre périphérique **Bluetooth**, celui-ci peut afficher une liste des appareils trouvés, selon le type de périphérique **Bluetooth** dont il s'agit. Votre appareil apparaîtra sous le nom « LG SN1 (XX) ».

#### ! Remarques

- « XX » correspond aux deux derniers chiffres de l'adresse **Bluetooth**. Par exemple, si votre appareil a l'adresse **Bluetooth** « 9C:02:98:4A:F7:08 », vous verrez s'afficher « LG SN1 (08) » sur votre périphérique **Bluetooth**.
- Le mode de jumelage varie en fonction du type de périphérique Bluetooth. Entrez le NIP (0000), le cas échéant.

3. Lorsque cet appareil est correctement connecté à votre périphérique **Bluetooth**, le voyant à DEL **Bluetooth** s'allume.
4. Écoute de fichiers musicaux.  
Pour lire un fichier de musique enregistré sur votre périphérique **Bluetooth**, reportez-vous au manuel d'utilisation de votre périphérique.

## ! Remarques

- Lorsque vous utilisez la technologie **Bluetooth**, vous devez établir une connexion entre l'appareil et le périphérique **Bluetooth** en les rapprochant le plus possible et en maintenant cette distance entre les deux appareils. Toutefois, il est possible que vous rencontriez des problèmes dans les cas suivants :
  - Un obstacle se trouve entre l'appareil et le périphérique **Bluetooth**.
  - Un appareil utilise la même fréquence que la technologie **Bluetooth**, tel que du matériel médical, un four à micro-ondes ou un dispositif de réseau local sans fil.
- Si la connexion **Bluetooth** ne fonctionne pas correctement, essayez de jumeler l'appareil à nouveau.
- Le son peut être interrompu lorsque des interférences provoquées par d'autres ondes électroniques perturbent la connexion.
- Le jumelage est limité à un seul périphérique **Bluetooth** à la fois et le jumelage multiple n'est pas pris en charge.
- Selon le type de périphérique, il se peut que vous ne puissiez pas utiliser la fonction **Bluetooth**.
- Vous pouvez utiliser la fonction **Bluetooth** avec un téléphone intelligent, un lecteur MP3, un ordinateur portable, etc.
- Plus la distance entre l'appareil et le périphérique **Bluetooth** est grande, plus la qualité sonore diminue.
- La connexion **Bluetooth** est interrompue lorsque l'appareil est éteint ou lorsque le périphérique **Bluetooth** est trop éloigné de l'appareil.
- Lorsque la connexion **Bluetooth** est interrompue, vous devez recommencer la procédure de connexion entre le périphérique **Bluetooth** et l'appareil.
- Lorsque cet appareil n'est pas connecté à votre périphérique **Bluetooth**, le voyant à DEL **Bluetooth** clignote.
- Lorsque vous connectez un périphérique Bluetooth (appareil iOS ou autre) à cet appareil ou faites fonctionner votre périphérique, le niveau du volume peut être synchronisé entre les deux appareils.
- Vous pouvez commander votre périphérique Bluetooth à l'aide des boutons **⏪ / ⏩** (Saut) et **⏸** (Lecture/Pause) de la télécommande.

## Verrouillage de la connexion BLUETOOTH (verrouillage BT)

Vous pouvez limiter la connexion **Bluetooth** uniquement aux fonctions BT (**Bluetooth**) et LG TV, pour éviter toute connexion **Bluetooth** involontaire.

Appuyez et maintenez enfoncé le bouton **AUTO POWER ON** de la télécommande pendant environ 2 secondes pour activer cette fonction en mode **Bluetooth**. Le voyant à DEL indicateur de veille clignote une fois. La fonction est activée.

Pour désactiver cette fonction, appuyez et maintenez le bouton **AUTO POWER OFF** de la télécommande enfoncé pendant environ 2 secondes en mode **Bluetooth**. Le voyant à DEL indicateur de veille clignote une fois. La fonction est désactivée.

## ! Remarque

Même si vous configurez le verrouillage de la connexion **Bluetooth** sur Activé, le démarrage de la barre de son s'effectue avec la fonction Auto Power (alimentation automatique). Désactivez la fonction Auto Power pour le bloquer (page 18).

## Utilisation de l'application BLUETOOTH

### ! Remarques

- Seuls les appareils Android OS peuvent utiliser l'application « Music Flow Bluetooth » avec cet appareil.
- Des frais de données supplémentaires peuvent vous être facturés en fonction de votre forfait dans le cas d'une installation par 3G/4G.

### À propos de l'application « Music Flow Bluetooth »

L'application « Music Flow Bluetooth » ajoute une série de nouvelles fonctions à cet appareil.

Pour profiter de fonctions supplémentaires, nous vous recommandons de télécharger et d'installer l'application gratuite « Music Flow Bluetooth ».

### Installation de l'application « Music Flow Bluetooth » sur votre appareil BLUETOOTH

Il y a deux façons d'installer l'application « Music Flow Bluetooth » sur votre périphérique **Bluetooth**.

#### Installation de l'application « Music Flow Bluetooth » au moyen du code QR

1. Installez l'application « Music Flow Bluetooth » au moyen du code QR. Utilisez le logiciel de numérisation pour lire le code QR.



2. Touchez l'icône pour procéder à l'installation.

### ! Remarques

- Assurez-vous que l'appareil **Bluetooth** est connecté à Internet.
- Assurez-vous que l'appareil **Bluetooth** possède une application logicielle de numérisation. Si ce n'est pas le cas, téléchargez-en une à partir de « Google Android Market (boutique Google Play) ».
- En fonction de la zone géographique, le code QR peut ne pas fonctionner.

### Installation de l'application « Music Flow Bluetooth » à partir de « Google Android Market (boutique Google Play) »

1. Appuyez sur l'icône de « Google Android Market (boutique Google Play) ».
2. Dans la barre de recherche, inscrivez « Music Flow Bluetooth » et lancez la recherche.
3. Dans la liste des résultats de la recherche, trouvez « Music Flow Bluetooth » et appuyez sur celui-ci pour amorcer le téléchargement de l'application **Bluetooth**.
4. Touchez l'icône pour procéder à l'installation.
5. Appuyez sur l'icône pour procéder au téléchargement.

### ! Remarques

- Assurez-vous que l'appareil **Bluetooth** est connecté à Internet.
- Assurez-vous que votre appareil **Bluetooth** peut accéder à « Google Android Market (boutique Google Play) ».

### Activation de la fonction Bluetooth avec l'application « Music Flow Bluetooth »

L'application « Music Flow **Bluetooth** » vous permet de connecter votre appareil **Bluetooth** à cet appareil.

1. Touchez l'icône de l'application « Music Flow **Bluetooth** » dans la fenêtre principale pour ouvrir l'application « Music Flow **Bluetooth** » et aller au menu principal.
2. Pour plus d'informations sur l'utilisation, appuyez sur [Réglages], puis sur [Aide].

## ! Remarques

- L'application « Music Flow Bluetooth » sera disponible dans la version du logiciel comme suit :
  - Android O/S : v. 4.0.3 (ou ultérieure)
- Si vous utilisez l'application « Music Flow **Bluetooth** » comme télécommande, vous verrez quelques différences entre l'application « Music Flow **Bluetooth** » et la télécommande fournie. Utilisez la télécommande fournie si nécessaire.
- Selon l'appareil **Bluetooth**, l'application « Music Flow **Bluetooth** » peut ne pas fonctionner.
- La musique peut être lue à partir de votre appareil une fois la connexion à l'application « Music Flow **Bluetooth** » établie. Dans ce cas, effectuez à nouveau la procédure de connexion.
- Si vous utilisez d'autres applications ou modifiez les paramètres de votre périphérique **Bluetooth** en utilisant l'application « Music Flow Bluetooth », l'application « Music Flow Bluetooth » pourrait fonctionner anormalement.
- Lorsque l'application « Music Flow Bluetooth » fonctionne anormalement, vérifiez votre périphérique **Bluetooth** et la connexion de l'application « Music Flow **Bluetooth** », puis essayez de vous connecter à nouveau.
- Le fonctionnement de « Music Flow **Bluetooth** » pourrait varier selon le système d'exploitation de votre téléphone intelligent.
- Même si la connexion **Bluetooth** est désactivée, vous pouvez utiliser l'application « Music Flow **Bluetooth** » en changeant la fonction.
- Il est possible que d'autres fonctionnalités proposées par l'application « Music Flow **Bluetooth** » ne fonctionnent pas selon la distance entre cet appareil et le périphérique **Bluetooth** et les conditions de la connexion sans fil.

## Réglage du son

### Réglage du mode ambiophonique

Cet appareil comporte un certain nombre de champs acoustiques ambiophoniques pré-réglés. Vous pouvez sélectionner le mode sonore de votre choix en utilisant le bouton correspondant.

Effet sonore	Description
ASC (contrôle adaptatif du son)	Analyse les propriétés du son en entrée et produit un son optimisé pour le contenu en temps réel.
BASS BLAST	Renforce les aigus, les graves et l'effet de son ambiophonique.
CINEMA	Vous pouvez bénéficier d'un son ambiophonique plus immersif et cinématographique.

#### ! Remarques

- Sur certains haut-parleurs, il n'y aura pas de son ou celui-ci sera très bas avec certains modes d'effet sonore. Cela dépend du mode d'effet sonore et de la source audio. Il ne s'agit pas d'un défaut.
- La réinitialisation peut être nécessaire pour certains modes d'effet sonore, suivant le changement de source d'entrée, et même suivant le changement de dossier de son.

## Mode Nuit

Cette fonction est pratique lorsque vous voulez regarder un film à faible volume. Activez le mode Nuit pour réduire l'intensité sonore et améliorer la finesse et la douceur du son.

Utilisez les touches **NIGHT ON/OFF** pour activer ou désactiver le mode Nuit.

# Dépannage

## Généralités

PROBLÈME	CAUSE ET SOLUTION
L'appareil ne fonctionne pas correctement.	<ul style="list-style-type: none"> <li>Coupez l'alimentation de cet appareil et du périphérique externe raccordé (téléviseur, caisson de basses, lecteur DVD, amplificateur, etc.) et rétablissez-la.</li> <li>Débranchez le cordon d'alimentation de l'appareil ainsi que le périphérique externe connecté (téléviseur, haut-parleur, lecteur DVD, amplificateur, etc.) et essayez de le connecter à nouveau.</li> <li>Le réglage précédent peut ne pas être enregistré si l'appareil est hors tension.</li> </ul>
Il n'y a pas d'alimentation.	<ul style="list-style-type: none"> <li>Le cordon d'alimentation est débranché. Branchez le cordon d'alimentation.</li> <li>Vérifiez s'il y a une coupure de courant. Vérifiez en mettant d'autres appareils électroniques en marche.</li> </ul>
Il n'y a pas de son.	<ul style="list-style-type: none"> <li>Une source d'entrée incorrecte a été sélectionnée. Vérifiez la source d'entrée et sélectionnez la bonne source.</li> <li>La fonction sourdine est activée. Appuyez sur  (Sourdine) ou réglez le niveau sonore afin d'annuler la fonction sourdine.</li> <li>Lorsque vous utilisez une connexion avec un périphérique externe (décodeur, périphérique <b>Bluetooth</b>, etc.), réglez le volume de l'appareil.</li> </ul>
La télécommande ne fonctionne pas correctement.	<ul style="list-style-type: none"> <li>La télécommande est trop éloignée de l'appareil. Utilisez la télécommande dans un rayon de 7 m (23 pi) de l'appareil.</li> <li>Un obstacle se trouve entre la télécommande et l'appareil. Retirez l'obstacle.</li> <li>Les piles de la commande à distance sont faibles. Remplacez-les par des piles neuves.</li> </ul>
La fonction AUTO POWER ne fonctionne pas.	<ul style="list-style-type: none"> <li>Vérifiez la connexion du périphérique externe, comme un téléviseur, un lecteur DVD/Blu-ray ou un périphérique <b>Bluetooth</b>.</li> <li>Selon le périphérique connecté, il est possible que cette fonction ne soit pas disponible.</li> </ul>
La synchronisation sonore LG ne fonctionne pas.	<ul style="list-style-type: none"> <li>Vérifiez si votre téléviseur LG prend en charge la synchronisation sonore LG.</li> <li>Vérifiez la connexion de la synchronisation sonore LG (optique ou sans fil).</li> <li>Vérifiez le réglage du son de votre téléviseur et de cet appareil.</li> </ul>
L'appareil ne se connecte pas au périphérique <b>Bluetooth</b> .	<ul style="list-style-type: none"> <li>Désactivez la fonction de verrouillage de la connexion <b>Bluetooth</b> (page 21).</li> </ul>

PROBLÈME	CAUSE ET SOLUTION
Le son retransmis par l'appareil est faible.	<p>Vérifiez les détails ci-dessous et réglez l'appareil comme il est indiqué.</p> <ul style="list-style-type: none"> <li>• Changez l'état [ON] de la fonction DRC pour [OFF] à l'aide de la télécommande.</li> <li>• Réglez l'option audio DRC sur [OFF] dans le menu de configuration de l'appareil connecté.</li> <li>• Avec la barre de son connectée au téléviseur, changez le paramètre AUDIO DIGITAL OUT (sortie audio numérique) dans le menu Paramètres du téléviseur de [PCM] à [AUTO] ou [BITSTREAM].</li> <li>• Avec la barre de son connectée au lecteur, changez le paramètre AUDIO DIGITAL OUT (sortie audio numérique) dans le menu Paramètres du lecteur de [PCM] à [PRIMARY PASS-THROUGH] ou [BITSTREAM].</li> <li>• Assurez-vous que le mode Nuit n'est pas activé. Désactivez ([OFF]) le mode Nuit.</li> </ul>

## REMARQUES sur l'utilisation de la connexion sans fil

PROBLÈME	CAUSE ET SOLUTION
Cet appareil peut subir des interférences sans fil.	<ul style="list-style-type: none"> <li>• La connexion sans fil peut ne pas fonctionner normalement dans une zone où le signal est faible.</li> <li>• Pour des performances optimales, n'installez pas l'appareil sur un meuble métallique.</li> </ul>
Le périphérique <b>Bluetooth</b> peut ne pas fonctionner correctement ou faire du bruit dans les cas suivants :	<ul style="list-style-type: none"> <li>• Lorsqu'une partie de votre corps est en contact avec l'émetteur-récepteur du périphérique <b>Bluetooth</b> ou de la barre de son.</li> <li>• En présence d'un obstacle ou d'un mur ou lorsque l'appareil est installé dans un endroit isolé.</li> <li>• Si un autre appareil (réseau local sans fil, équipement médical ou four à micro-ondes) utilise la même fréquence, laissez une distance aussi grande que possible entre les appareils.</li> <li>• Lorsque vous connectez l'appareil au périphérique <b>Bluetooth</b>, rapprochez autant que possible les appareils l'un de l'autre.</li> <li>• Si l'appareil est trop loin du périphérique <b>Bluetooth</b>, la connexion est interrompue et un dysfonctionnement peut se produire.</li> </ul>

## Marques de commerce et licences

Toutes les autres marques sont des marques de commerce de leurs propriétaires respectifs.



Fabriqué sous licence de Dolby Laboratories. Dolby, Dolby Audio et le logo représentant un double D sont des marques de commerce de Dolby Laboratories.



Pour les brevets DTS, voir <http://patents.dts.com>. Fabriqué sous licence de DTS Licensing Limited. DTS, le symbole, DTS et le symbole ensemble et Digital Surround sont des marques déposées ou marques de DTS, Inc. aux États-Unis d'Amérique ou dans d'autres pays. © DTS, Inc. Tous droits réservés.



La marque et les logos **Bluetooth®** correspondants sont des marques déposées détenues par **Bluetooth SIG, Inc.** et toute utilisation de telles marques par LG Electronics s'effectue sous licence. Toutes les autres marques commerciales et marques déposées appartiennent à leurs propriétaires respectifs.

## Caractéristiques techniques

Général	
Alimentation	Reportez-vous à l'étiquette principale de cet appareil.
Consommation énergétique	Reportez-vous à l'étiquette principale de cet appareil.
Dimensions (L x H x P)	Environ 950 mm x 71 mm x 47 mm (37,4 x 2,8 x 1,9 po)
Température de fonctionnement	De 5 °C à 35 °C (de 41 °F à 95 °F)
Humidité de fonctionnement	De 5 % à 90 %
Alimentation du bus	5 V  500 mA
Fréquence d'échantillonnage audio d'entrée numérique disponible	32 kHz, 44,1 kHz, 48 kHz, 88,2 kHz, 96 kHz
Format audio d'entrée numérique disponible	Dolby Audio, DTS Digital Surround, PCM

Entrées	
OPTICAL IN (entrée optique)	3 V (crête à crête), prise optique x 1
PORT. IN (entrée)	0,4 VRMS (prise stéréo 3,5 mm) x 1

Amplificateur (puissance de sortie RMS)	
Total	100 W RMS
Avant	50 W RMS x 2 (4 Ω à 1 kHz, THD de 10%)

- La conception et les caractéristiques peuvent être modifiées sans préavis.

# Entretien

## Manipulation de l'appareil

### Lors du transport

Conservez le carton et les emballages d'origine. Si vous devez transporter l'appareil, pour une protection maximale, emballez-le tel que vous l'avez reçu à sa sortie de l'usine.

### Entretien des surfaces extérieures

- N'utilisez pas de liquides volatiles tels qu'un insecticide en aérosol à proximité de l'appareil.
- Si vous frottez trop fort, vous risquez d'endommager la surface.
- Ne laissez pas de produits en caoutchouc ou en plastique en contact prolongé avec l'appareil.

### Nettoyage de l'appareil

Pour nettoyer le lecteur, utilisez un chiffon doux et sec. Si les surfaces sont très sales, utilisez un chiffon doux légèrement humidifié d'une solution détergente douce. N'utilisez pas de solvants puissants tels que l'alcool, le benzène ou les diluants, car ces derniers risquent d'endommager la surface de l'appareil.

