



# MANUAL DEL PROPIETARIO

# AIRE ACONDICIONADO

---



Lea este manual del propietario detenidamente antes de operar el aparato y consérvelo a su alcance para consultarlo en cualquier momento.

TIPO: DE MONTAJE EN PARED



Si la unidad interior está conectada con una unidad multi split, no es un producto certificado Energy Star

[www.lg.com](http://www.lg.com)

Copyright © 2017 - 2019 LG Electronics Inc. Todos los derechos reservados.

# ÍNDICE

## 2 ÍNDICE

---

## 3 INSTRUCCIONES DE SEGURIDAD

---

3 INSTRUCCIONES IMPORTANTES DE SEGURIDAD

## 7 FUNCIONAMIENTO

---

- 7 Notas para la operación
- 7 Piezas y funciones
- 8 Control remoto inalámbrico
- 13 Reinicio automático del aire acondicionado
- 13 Uso de la Función Modo
- 15 Uso de la función de Modo Jet
- 16 Uso de la función de Velocidad del ventilador
- 16 Uso de la función de Dirección del flujo de aire
- 17 Configuración del temporizador de Encendido/Apagado
- 18 Uso de la función Sleep (opcional)
- 18 Uso de la función Temporizador simple (opcional)
- 19 Uso de la función Visualización de energía (opcional)
- 19 Uso de la función de Luz apagada (opcional)
- 19 Uso de la función Aire comfortable (opcional)
- 20 Uso de la función Ahorro de energía (opcional)
- 20 Uso de la función Control de energía (opcional)
- 21 Uso de funciones especiales

## 24 FUNCIONES INTELIGENTES

---

24 Cómo usar la aplicación LG ThinQ

## 27 MANTENIMIENTO

---

- 29 Limpieza del filtro de aire
- 30 Limpieza del micro filtro para polvo y el filtro Triple (opcional)

## 31 RESOLUCIÓN DE PROBLEMAS

---

## 35 GARANTÍA (USA)

---

# INSTRUCCIONES DE SEGURIDAD

## LEA TODAS LAS INSTRUCCIONES ANTES DE USAR

### Su seguridad y la seguridad de los demás son muy importantes.

Hemos incluido muchos mensajes importantes de seguridad en este manual y en el artefacto. Siempre lea y siga las indicaciones de todos los mensajes de seguridad.

 Este es el símbolo de alerta de seguridad.

Este símbolo alerta sobre peligros potenciales que pueden ocasionarle la muerte o lesiones a usted y a otras personas.

Todos los mensajes de seguridad aparecerán a continuación del símbolo de advertencia de seguridad y de la palabra ADVERTENCIA o PRECAUCIÓN.

### ADVERTENCIA

Si no sigue las instrucciones, podría ocasionar lesiones graves o la muerte.

### PRECAUCIÓN

El incumplimiento de estas instrucciones puede causar lesiones leves, moderadas o daño al producto.

Todos los mensajes de seguridad le dirán cuál es el peligro potencial, cómo reducir el riesgo de lesiones y lo que puede ocurrir en el caso de que no se sigan las instrucciones.

## INSTRUCCIONES IMPORTANTES DE SEGURIDAD

### ADVERTENCIA

**Para reducir el riesgo de explosión, incendio, muerte, descargas eléctricas, lesiones o quemaduras a las personas al utilizar este producto, siga las precauciones básicas, incluidas las siguientes:**

- La instalación o las reparaciones realizadas por personas no autorizadas pueden generar riesgos para usted y los demás.
- La instalación DEBE cumplir con los códigos locales de construcción o, en ausencia de códigos locales, el National Electrical Code NFPA 70/ANSI C1-1003 o la edición actual y el Canadian Electrical Code, Parte 1 CSA C.22. 1.
- La información contenida en este manual está destinada a ser utilizada por un técnico calificado, familiarizado con los procedimientos de seguridad y equipado con las herramientas y los instrumentos de prueba adecuados.
- Si no se leen y siguen todas las instrucciones de este manual, es posible que se produzcan daños a la propiedad, mal funcionamiento del equipo, lesiones personales o la muerte.
- Cuando se deba reemplazar el cable de alimentación, el trabajo de sustitución deberá ser realizado por personal autorizado y utilizando solo piezas de repuesto originales.
- Este aparato no está diseñado para ser utilizado por personas (incluidos niños) con capacidades físicas, sensoriales o mentales disminuidas o con falta de experiencia y conocimiento, a menos que una persona responsable de su seguridad los supervise o los instruya acerca del uso del mismo. Se debe supervisar a los niños para asegurar que no jueguen con el artefacto.

### Instalación

- No instale el aparato de aire acondicionado en una superficie inestable o en un lugar donde exista peligro de que se caiga.
- Comuníquese con un centro de servicio autorizado cuando instale o desee reubicar el aire acondicionado.
- Instale el panel y la cubierta de la caja de control de manera segura.
- No instale el aire acondicionado en un lugar donde se almacenen líquidos o gases inflamables tales como gasolina, propano, diluyente de pintura, etc.
- Asegúrese de que el tubo y el cable de alimentación que conecta las unidades del interior y el exterior no estén demasiado tensos al instalar el aire acondicionado.
- Utilice un fusible y un disyuntor estándar que correspondan a la calificación del aire acondicionado.
- No introduzca aire o gas al sistema, salvo que este tenga el refrigerante específico.
- Utilice gas no inflamable (nitrógeno) para comprobar si hay fugas y para purgar el aire; usar aire comprimido o gas inflamable puede provocar incendios o explosiones.
- Las conexiones del cableado interior/exterior deben estar firmemente aseguradas y el cable debe conducirse correctamente de manera que ninguna fuerza jale el cable de los terminales de conexión. Las conexiones sueltas o mal realizadas pueden generar calor o provocar incendios.
- Instale un disyuntor y un tomacorriente exclusivos para el artefacto antes de usar el aire acondicionado.
- No conecte el cable de puesta a tierra a una tubería de gas, un pararrayos o un cable telefónico subterráneo.
- Si el cable de alimentación está dañado, debe ser reemplazado por el fabricante, un representante de servicio o por una persona igualmente calificada a fin de evitar riesgos.

### Operación

- Asegúrese de utilizar solo las piezas que figuran en la lista de piezas de servicio. Nunca intente modificar el equipo.
- Asegúrese de que los niños no se suban sobre la unidad exterior ni la golpeen.
- Deseche las baterías en un sitio donde no exista peligro de incendio.
- Utilice únicamente el refrigerante que se especifica en la etiqueta del aire acondicionado.
- Corte el suministro eléctrico si percibe algún ruido, olor o humo que provenga del aire acondicionado.
- No deje sustancias inflamables, como gasolina, benceno o solvente cerca del aire acondicionado.
- Comuníquese con un centro de servicio autorizado en caso de que el aire acondicionado haya estado sumergido por las aguas en una inundación.
- No utilice el aire acondicionado durante un período prolongado en un lugar pequeño y sin la adecuada ventilación.
- En caso de una fuga de gas (como gas freón, gas propano, gas LP, etc.) ventile bien antes de utilizar el aire acondicionado de nuevo.
- Para limpiar el interior, comuníquese con un distribuidor o centro de servicio autorizado. El uso de detergentes fuertes puede causar corrosión o daños en la unidad.

- Asegúrese de ventilar bien el ambiente cuando el aire acondicionado y un artefacto calentador (como, por ejemplo, un calefactor) se utilicen simultáneamente.
- No bloquee la entrada ni la salida del flujo de aire.
- No introduzca las manos u otros objetos a través de la entrada o salida de aire mientras el aire acondicionado se encuentra funcionando.
- Asegúrese de que el cable de alimentación no esté sucio, flojo o roto.
- Nunca toque, opere o repare el artefacto de aire acondicionado con las manos húmedas.
- No coloque ningún objeto sobre el cable de alimentación.
- No coloque un calefactor u otros artefactos calentadores cerca del cable de alimentación.
- No modifique ni prolongue el cable de alimentación. Los cables eléctricos con rasguños o a los que se les haya salido el material aislante podrían ocasionar incendios o descargas eléctricas y deben reemplazarse.
- Interrumpa el suministro de electricidad inmediatamente en caso de corte de energía o tormenta eléctrica.
- Asegúrese de que el cable no pueda desenchufarse de un tirón ni resultar dañado durante el funcionamiento.
- No toque el tubo de refrigerante o el tubo del agua o cualquier parte interna con la unidad en operación o inmediatamente después de su parada.

## Mantenimiento

- No limpie el artefacto rociando agua directamente sobre el mismo.
- Antes de limpiar o realizar el mantenimiento, desconecte el suministro de electricidad y espere que el ventilador se detenga.

## PRECAUCIÓN

**Para reducir el riesgo de lesiones personales leves, mal funcionamiento o daños al producto o la propiedad al usar este artefacto, siga las precauciones básicas de seguridad, incluidas las siguientes:**

## Instalación

- No instale el aparato de aire acondicionado en una zona en la que se encuentre expuesto directamente a la brisa marina (rocío salino).
- Instale la manguera de desagüe de forma adecuada para que el agua de la condensación drene suavemente.
- Tenga cuidado al desembalar e instalar el aire acondicionado.
- No toque el refrigerante que se filtre durante la instalación o la reparación del artefacto.
- Transporte el aire acondicionado con la ayuda de dos o más personas o utilice un montacargas.
- Instale la unidad exterior de modo que quede protegida de la luz solar directa. No coloque la unidad interior en un lugar donde quede expuesta directamente a la luz solar a través de las ventanas.
- Después de la instalación o reparación del artefacto, deseche los materiales de embalaje, tales como tornillos, clavos o baterías utilizando los embalajes adecuados.
- Instale el aire acondicionado en un lugar donde el ruido proveniente de la unidad exterior o los gases de escape no incomoden a los vecinos. Si no lo hace, puede tener conflictos con sus vecinos.

## **Operación**

- Retire las pilas del control remoto si no lo va a utilizar durante un período prolongado.
- Asegúrese de que el filtro esté instalado antes de utilizar el aire acondicionado.
- Asegúrese de verificar si hay una fuga de refrigerante después de instalar o reparar el aire acondicionado.
- Respete las normas de la región o país que corresponda relativas a la manipulación del refrigerante y del aire acondicionado y para el desguace del artefacto.
- No coloque ningún objeto sobre el aire acondicionado.
- Nunca mezcle diferentes tipos de baterías o baterías viejas y nuevas en el control remoto.
- No haga funcionar el aire acondicionado durante mucho tiempo cuando la humedad sea muy alta o cuando se haya dejado abierta una puerta o una ventana.
- Deje de usar el control remoto si existe una pérdida de líquido de las baterías. Si su ropa o su piel entran en contacto con el líquido proveniente de la batería, lave con agua limpia.
- No exponga a personas, animales o plantas a la corriente fría o caliente del aire acondicionado durante períodos prolongados.
- Ante la ingesta de líquido proveniente de una batería que gotea, lave el interior de la boca a fondo y consulte a un médico.
- No beba el agua del desagüe del aire acondicionado.
- No utilice este producto para fines especiales, como la conservación de alimentos, obras de arte, etc. Este es un aire acondicionado para fines de consumo, no un sistema de refrigeración de precisión. Existe riesgo de daño o pérdida de bienes.
- No recargue ni desarme las baterías.

## **Mantenimiento**

- Nunca toque las partes metálicas del aire acondicionado cuando retire el filtro de aire.
- Utilice un banco resistente o una escalera para limpiar, mantener o reparar el aire acondicionado ubicado en lo alto.
- Nunca utilice solventes o productos de limpieza fuertes para limpiar el aire acondicionado ni lo rocíe con agua. Utilice un paño suave.

# FUNCIONAMIENTO

## Notas para la operación

### Sugerencias para el ahorro de energía

- No enfríe excesivamente el interior. Esto puede ser perjudicial para su salud y consumir más electricidad.
- Bloquee la luz del sol con persianas o cortinas mientras el aire acondicionado se encuentre en funcionamiento.
- Mantenga las puertas y las ventanas cerradas herméticamente mientras el aire acondicionado se encuentre en funcionamiento.
- Ajuste la dirección del flujo de aire de manera vertical u horizontal para hacer circular el aire del interior.
- Aumente la velocidad del ventilador para enfriar o calentar el aire del interior rápidamente, en un breve período.
- Abra las ventanas con regularidad para ventilar, ya que la calidad del aire del interior puede deteriorarse si el aire acondicionado se usa por períodos muy largos.
- Limpie el filtro de aire cada 2 semanas. El polvo y las impurezas recogidas en el filtro de aire pueden bloquear el flujo de aire o debilitar las funciones de enfriamiento/deshumidificación.

## Piezas y funciones

### Unidad interior

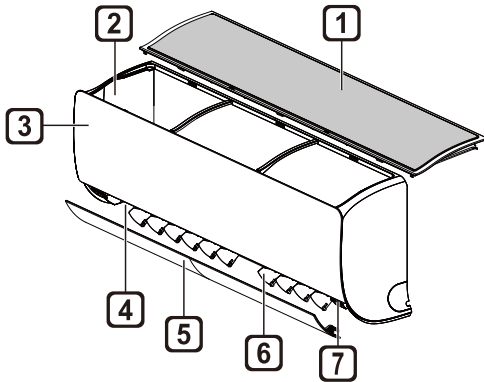

- 1 Filtro de aire
- 2 Entrada de aire
- 3 Cubierta delantera
- 4 Salida de aire
- 5 Deflector de aire (aleta horizontal)
- 6 Deflector de aire (rejilla vertical)
- 7 Botón de Encendido/Apagado (On/Off)

### Unidad exterior

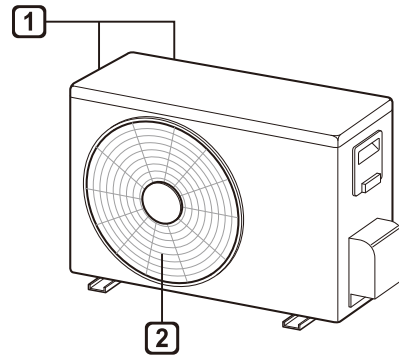

- 1 Conductos de entrada de aire
- 2 Conductos de salida de aire

### NOTA

- El número y la ubicación de las luces de operación pueden variar según el modelo de aire acondicionado.
- La función puede cambiar según el tipo de modelo.

## Control remoto inalámbrico

### Inserción de las baterías

Si la pantalla del control remoto comienza a hacerse tenue, cambie las baterías. Coloque baterías AAA (1.5 V) antes de utilizar el control remoto.

- 1 Retire la tapa de las baterías.

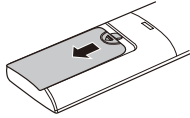

- 2 Coloque las baterías nuevas y asegúrese de que los polos + y - estén ubicados correctamente.

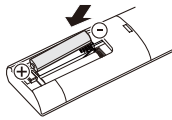

### Instalación del soporte del control remoto

Para proteger el control remoto, instale el soporte donde no quede expuesto a la luz solar directa.

- 1 Elija un lugar seguro y de fácil acceso.

- 2 Fije el soporte ajustando los 2 tornillos firmemente con un destornillador.

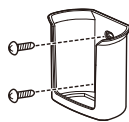



### Método de operación

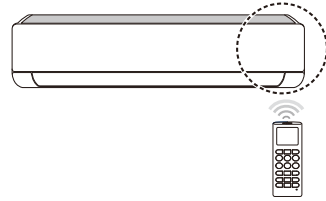

Apunte el control remoto hacia el receptor de señal, ubicado en el lado derecho del aire acondicionado, para operarlo.



### NOTA

- El control remoto puede hacer funcionar otros dispositivos electrónicos si lo dirige en su dirección. Asegúrese de apuntar el control remoto hacia el receptor de señal del aire acondicionado.
- Para un funcionamiento adecuado, limpie el transmisor y el receptor de señal utilizando un paño suave.
- En caso de que una función no esté incluida en el producto, el zumbador no producirá ningún sonido en el producto cuando se toque el botón para dicha función en el control remoto, excepto para las funciones Dirección del flujo de aire (  ), Visualización de energía (  ) y Purificación de aire (  ).

## Configuración de la hora actual

- 1 Inserte las baterías.
    - El siguiente ícono parpadea en la parte inferior de la pantalla de visualización.
- 
- 2 Presione los botones  o  para seleccionar los minutos.
  - 3 Presione el botón **SET/CANCEL** para finalizar.

### NOTA

- El temporizador de Encendido/Apagado está disponible después de que se ajusta la hora actual.

## Utilización de la función de conversión °C /°F (opcional)

Esta función cambia la unidad entre °C y °F

- Mantenga presionado el botón  durante unos 5 segundos.

## Operación del aire acondicionado sin el control remoto

Puede utilizar el botón **ON/OFF** de la unidad interior para operar el aire acondicionado cuando no disponga del control remoto.

- 1 Abra la cubierta delantera (Tipo 2) o aleta horizontal (Tipo 1).
- 2 Presione el botón **ON/OFF**.

### Tipo 1

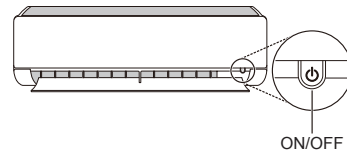

### Tipo 2

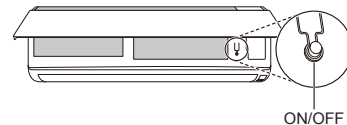

### NOTA

- El motor por pasos puede romperse si la aleta horizontal se abre rápidamente.
- La velocidad del ventilador se encuentra configurada en alta.
- La función puede cambiar según el tipo de modelo.
- La temperatura no puede alterarse cuando se utiliza este botón de **ON/OFF** de emergencia.
- En los modelos frío-calor, la temperatura está configurada en 22 °C a 24 °C

## Uso del control remoto inalámbrico

Puede operar el aire acondicionado con mayor comodidad utilizando el control remoto.

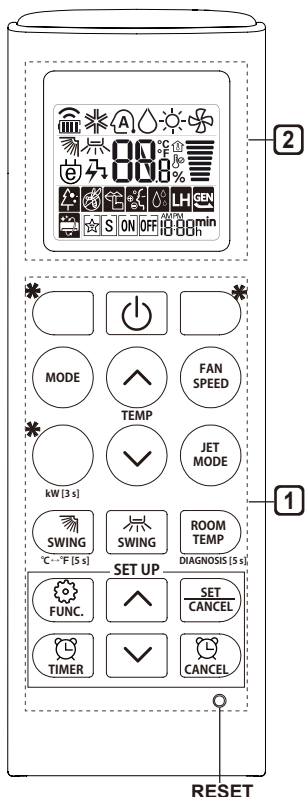

1 Botón	2 Pantalla de visualización	Descripción	disponible Función	
			split individual	Multi
	-	Para encender/apagar el aire acondicionado.	○	○
	88°C	Para ajustar la temperatura ambiente deseada en modo de enfriamiento, calefacción o cambio automático.	○	○
MODE		Para seleccionar el modo de enfriamiento.	○	○
		Para seleccionar el modo de calefacción.	○	○
		Para seleccionar el modo de deshumidificación.	○	○
		Para seleccionar el modo de ventilador.	○	○
		Para seleccionar el modo de cambio automático/operación automática.	○	○
JET MODE	Po	Para cambiar la temperatura ambiente con rapidez.	○	○
FAN SPEED		Para configurar la velocidad del ventilador.	○	○
		Para ajustar la dirección del flujo de aire en sentido vertical u horizontal.	○	○





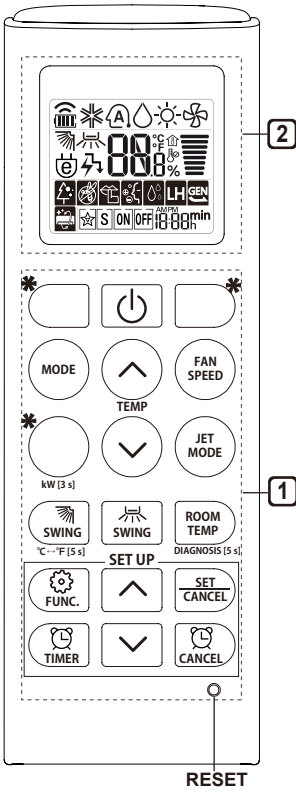

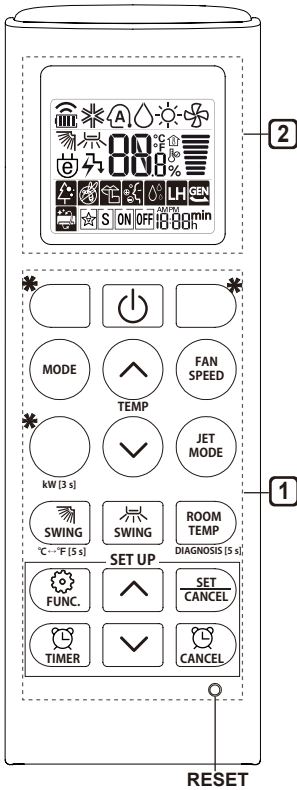

### NOTA

- \* Los botones pueden variar según el tipo de modelo.
- Cuando se conecta a la unidad exterior Multi, pueden no ser compatibles las funciones de pantalla de energía, pantalla de control, silencio y diagnóstico inteligente.



1 Botón	2 Pantalla de visualización	Descripción	disponible Función	
			split individual	Multi
	S 	Para que el aire acondicionado se encienda/apague automáticamente en el momento deseado.	O	O
<b>SET/ CANCEL</b>	-	Para establecer/ cancelar las funciones especiales y el temporizador.	O	O
	-	Para cancelar las configuraciones del temporizador.	O	O
	-	Para configurar la hora.	O	O
<b>*LIGHT OFF</b>	-	Para configurar el brillo de la pantalla de la unidad interior.	O	O
<b>ROOM TEMP</b>		Para mostrar la temperatura ambiente.	O	O
<b>°C↔°F [5 s]</b>		Para cambiar las unidades entre °C y °F	O	O
<b>*ENERGY SAVING</b>		Para minimizar el consumo de energía.	O	O
<b>*COMFORT AIR</b>		Para ajustar el flujo de aire, direccionando la corriente.	O	O
<b>kW [3 s]</b>	-	Para establecer si se muestra información relativa a la energía.	O	X
<b>*ENERGY CTRL</b>		Para activar el ahorro de energía.	X	X
<b>*COMFORT SLEEP</b>		Para crear un ambiente confortable para dormir.	O	X
<b>DIAGNOSIS [5 s]</b>	-	Para verificar de manera conveniente la información de mantenimiento del producto.	O	X



1 Botón	2 Pantalla de visualización	Descripción	disponible Función	
			split individual	Multi
		El generador de iones utiliza millones de ellos para ayudar a mejorar la calidad del aire interior.	X	X
		Para reducir el sonido de las unidades exteriores.	X	X
		Para mantener su piel hidratada mediante la generación de grupos de iones.	X	X
		Para reducir la humedad interior rápidamente.	X	X
		Para mantener una temperatura mínima en el ambiente y evitar que los objetos de la habitación se congelen.	O (opcional)	X
		Para ahuyentar a los mosquitos.	X	X
		Para eliminar la humedad generada dentro de la unidad interior.	O	O
		Para crear un ambiente confortable para dormir.	X	X
<b>RESET</b>	-	Para iniciar las configuraciones del control remoto.	O	O

**NOTA**

- Dependiendo del modelo, algunas funciones pueden no admitirse.
- \* Los botones pueden variar según el tipo de modelo.
- Presione el botón **SET/CANCEL** para operar la **FUNC** seleccionada.

## Reinicio automático del aire acondicionado

Cuando el aire acondicionado se enciende nuevamente después de un corte de energía, esta función restaura la configuración previa.

### Desactivación del reinicio automático

- 1 Abra la cubierta delantera (Tipo 2) o aleta horizontal (Tipo 1).
- 2 Mantenga presionado el botón **ON/OFF** durante 6 segundos; luego, la unidad emitirá dos veces un pitido y la luz parpadeará 4 veces.
  - Para volver a activar la función, mantenga presionado el botón **ON/OFF** durante 6 segundos. La unidad emitirá dos veces un pitido y la luz parpadeará 4 veces.

#### Tipo 1

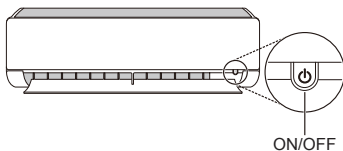

#### Tipo 2

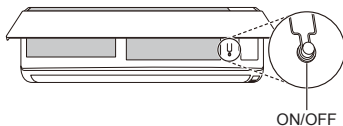

#### NOTA

- La función puede cambiar según el tipo de modelo.
- Si mantiene presionado el botón **ON/OFF** de 3 a 5 segundos, en lugar de 6 segundos, la unidad comenzará a funcionar en el modo de prueba. En el modo de prueba, la unidad expulsa aire frío fuertemente durante 18 minutos y luego regresa a las configuraciones predeterminadas de fábrica.

## Uso de la Función Modo

Esta función le permite seleccionar la función deseada.

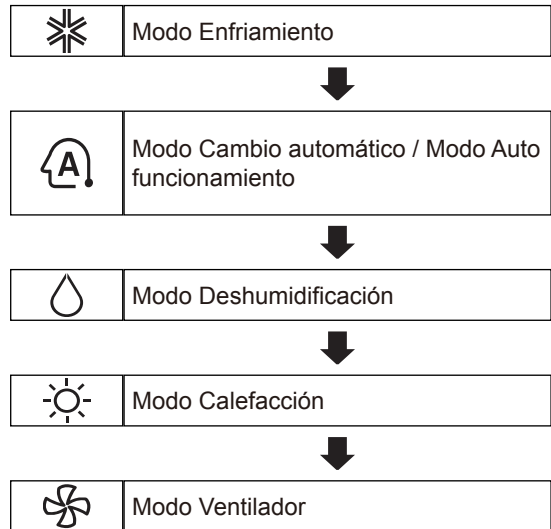



### Modo Enfriamiento

- 1 Encienda el aparato.
- 2 Presione el botón **MODE** repetidamente para seleccionar el modo Enfriamiento.
  - En la pantalla de visualización, aparece
- 3 Presione el botón o para configurar la temperatura deseada.

## Operación automática (Inteligencia artificial, IA)

### Modelo Multi



En este modo de operación, el sistema funciona automáticamente con los controles electrónicos.

- 1 Encienda el aparato.
- 2 Presione el botón **MODE** repetidamente para seleccionar el modo Operación automática.
  - En la pantalla de visualización, aparece .
- 3 Presione el botón  o  para configurar la temperatura deseada.
- 4 Presione el botón **FAN SPEED** para ajustar la velocidad del ventilador.

## Modo Cambio automático

### Unidad split individual

Este modo cambia el modo automáticamente para mantener la temperatura en  $\pm 2\text{ }^{\circ}\text{C}$

- 1 Encienda el aparato.
- 2 Presione el botón **MODE** repetidamente para seleccionar el modo Cambio automático.
  - En la pantalla de visualización, aparece .
- 3 Presione el botón  o  para configurar la temperatura deseada.
- 4 Presione el botón **FAN SPEED** para ajustar la velocidad del ventilador.

## Modo Deshumidificación

Este modo elimina el exceso de humedad de un ambiente muy húmedo o durante una temporada de lluvias, a fin de evitar que se forme moho. Este modo ajusta la temperatura ambiente y la velocidad del ventilador automáticamente para mantener el nivel óptimo de humedad.

- 1 Encienda el aparato.
- 2 Presione el botón **MODE** repetidamente para seleccionar el modo Deshumidificación.
  - En la pantalla de visualización, aparece .

### NOTA

- En este modo, no es posible ajustar la temperatura ambiente; se ajusta automáticamente.
- La temperatura ambiente no aparece en la pantalla de visualización.

## Modo Calefacción

- 1 Encienda el aparato.
- 2 Presione el botón **MODE** repetidamente para seleccionar el modo Calefacción.
  - En la pantalla de visualización, aparece
- 3 Presione el botón o para configurar la temperatura deseada.

### NOTA

- se mostrará en la unidad interior mientras el proceso de descongelado está en operación.
- Además, esta indicación se mostrará en la unidad interior:
  - Cuando el precalentado esté en operación.
  - Cuando la temperatura ambiente haya alcanzado la temperatura configurada.

## Modo Ventilador

Este modo solo recircula el aire del interior sin cambiar la temperatura del ambiente.

- 1 Encienda el aparato.
- 2 Presione el botón **MODE** repetidamente para seleccionar el modo Ventilador.
  - En la pantalla de visualización, aparece
- 3 Presione el botón **FAN SPEED** para ajustar la velocidad del ventilador.

## Uso de la función de Modo Jet

### Cambio rápido de la temperatura ambiente

Esta función le permite enfriar el aire del interior rápidamente durante el verano o calentarlo rápidamente durante el invierno.

- La función de Modo Jet está disponible en los modos Enfriamiento, Calefacción y Deshumidificación.
- 1 Encienda el aparato.
  - 2 Presione el botón **MODE** repetidamente para seleccionar el modo deseado.
  - 3 Presione el botón **JET MODE**.
    - En la pantalla de visualización, aparece

### NOTA

- El modo Jet Heating (Calefacción rápida) no está disponible en algunos modelos.
- En el modo Jet Cooling (Enfriamiento rápido), fuerte aire sopla por 30 minutos.
- Después de 30 minutos, el ajuste de la temperatura se mantiene en 18 °C. Si desea cambiar la temperatura, presione el botón o para seleccionar la temperatura deseada.
- En el modo Jet Heating (Calefacción rápida), fuerte aire sopla por 30 minutos.
- Después de 30 minutos, el ajuste de la temperatura se mantiene en 30 °C. Si desea cambiar la temperatura, presione el botón o para seleccionar la temperatura deseada.
- Esta función puede operar en forma diferente desde la pantalla del control remoto.

## Uso de la función de Velocidad del ventilador

### Configuración de la velocidad del ventilador

- Presione el botón **FAN SPEED** repetidamente para ajustar la velocidad del ventilador.

Pantalla de visualización	Velocidad
	Alta
	Media - Alta
	Media
	Media - Baja
	Baja
-	Viento natural

#### NOTA

- La velocidad del viento natural del ventilador se ajusta automáticamente.





- En algunas unidades interiores, se muestran los iconos de la velocidad del ventilador.

F1 → F2 → F3 → F4 → F5



- En algunos modelos, la pantalla de la unidad interior aparece solamente durante 5 segundos y vuelve a mostrarse la temperatura configurada.

## Uso de la función de Dirección del flujo de aire

Esta función ajusta la dirección del flujo de aire de manera vertical (horizontal).

- Presione el botón   repetidamente y seleccione la dirección deseada.
  - Seleccione   para ajustar la dirección del flujo de aire automáticamente.

#### NOTA

- Dependiendo del modelo, puede no ser posible ajustar la dirección del flujo de aire de manera horizontal.
- Ajustar el deflector de aire de forma arbitraria puede ocasionar que el producto falle.
- Si reinicia el aire acondicionado, el aparato comienza a operar con la dirección del flujo de aire establecida previamente, por lo que el deflector de aire puede no coincidir con el icono que aparece en el control remoto. Cuando esto ocurra, presione el botón  o  para ajustar la dirección del flujo de aire de nuevo.
- Esta función puede operar en forma diferente desde la pantalla del control remoto.

## Configuración del temporizador de Encendido/Apagado



Esta función configura el aire acondicionado para que se encienda/apague automáticamente en el momento deseado.

Temporizador Encendido/Apagado puede ajustarse a la vez.

### Configuración del temporizador en encendido

- 1 Presione el botón  repetidamente.
  - El siguiente ícono parpadea en la parte inferior de la pantalla de visualización.



- 2 Presione los botones  o  para seleccionar los minutos.
- 3 Presione el botón **SET/CANCEL** para finalizar.
  - Después de ajustar el temporizador, la hora actual y el ícono **ON** aparecen en la pantalla de visualización, indicando que se configuró la hora deseada.

### Cancelación del temporizador de encendido

- 1 Presione el botón  repetidamente.
  - El siguiente ícono parpadea en la parte inferior de la pantalla de visualización.





- 2 Presione el botón **SET/CANCEL** para cancelar la configuración.

## Configuración del temporizador de apagado

- 1 Presione el botón  repetidamente.
  - El siguiente ícono parpadea en la parte inferior de la pantalla de visualización.



- 2 Presione los botones  o  para seleccionar los minutos.
- 3 Presione el botón **SET/CANCEL** para finalizar.
  - Después de ajustar el temporizador, la hora actual y el ícono **OFF** aparecen en la pantalla de visualización, indicando que se configuró la hora deseada.

#### NOTA

- Esta función se desactiva cuando se configura el Temporizador simple.

### Cancelación del temporizador de apagado

- 1 Presione el botón  repetidamente.
  - El siguiente ícono parpadea en la parte inferior de la pantalla de visualización.



- 2 Presione el botón **SET/CANCEL** para cancelar la configuración.

### Cancelación de la configuración del temporizador



- Presione el botón  para cancelar todas las configuraciones del temporizador.

## Uso de la función Sleep (opcional)

Esta función apaga el aire acondicionado de forma automática cuando usted se va a dormir.

- 1 Encienda el aparato.
- 2 Presione el botón  repetidamente.
  - El siguiente ícono parpadea en la parte inferior de la pantalla de visualización.



- 3 Presione el botón  o  para seleccionar la hora (hasta un máximo de 7 horas).
- 4 Presione el botón **SET/CANCEL** para finalizar.
  - En la pantalla de visualización, aparece .

### NOTA



- En algunas unidades interiores, se muestra .
- La pantalla de la unidad interior muestra de 1 h a 7 h. Este número aparece solo durante 5 segundos y luego vuelve a mostrarse la temperatura configurada.
- En los modos de Enfriamiento y Deshumidificación, la temperatura se incrementa en 1 °C después de 30 minutos y otro 1 °C adicional luego de otros 30 minutos para brindarle un sueño más confortable.
- La temperatura se incrementa en hasta 2 °C a partir de la temperatura preestablecida.
- Aunque la señal de la velocidad del ventilador en la pantalla puede cambiarse, la velocidad del ventilador se ajusta automáticamente.

## Uso de la función Temporizador simple (opcional)

Esta función apaga el aire acondicionado de forma automática cuando usted se va a dormir.

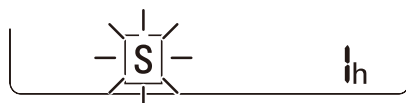
- 1 Encienda el aparato.
- 2 Presione el botón  repetidamente.
  - El siguiente ícono parpadea en la parte inferior de la pantalla de visualización.



- 3 Presione el botón  o  para seleccionar la hora (hasta un máximo de 7 horas).
- 4 Presione el botón **SET/CANCEL** para finalizar.
  - En la pantalla de visualización, aparece .



### NOTA

- Esta función se desactiva cuando se configura el temporizador de apagado.

## Uso de la función Visualización de energía (opcional)

Esta función muestra en la pantalla de la unidad interior la cantidad de electricidad generada mientras funciona el producto.

### Visualización del consumo de energía actual

- 1 Encienda el aparato.
- 2 Mantenga presionado el botón  durante 3 segundos.
  - El consumo inmediato de energía  se muestra durante unos momentos en algunas unidades interiores.

#### NOTA

- No se visualiza en el control remoto inalámbrico.
- Las unidades del valor mostrado son kW.
- Si es superior a 99 kW, el cual es el valor máximo, manténgalo en 99 kW.
- Muestra de una potencia eléctrica inferior a 10 kW con una unidad de 0.1 kW, y muestra de una superior a 10 kW con una unidad de 1 kW.
- La energía real puede diferir de la mostrada.
- Cuando está conectado a la unidad Multi Outdoor, esta función puede no ser compatible.

## Uso de la función de Luz apagada (opcional)

### Brillo de la pantalla de visualización

Puede configurar el brillo de la pantalla de visualización de la unidad interior

- Presione el botón **LIGHT OFF**.



#### NOTA

- Activar / desactivar la pantalla de visualización.



## Uso de la función Aire confortable (opcional)

### Funcionamiento de la aleta de confort

Esta función fija la aleta convenientemente en una posición preestablecida para desviar el aire suministrado y que no dé directamente sobre los ocupantes de la habitación.

- 1 Encienda el aparato.
- 2 Presione el botón **COMFORT AIR** repetidamente para seleccionar la dirección deseada.
  - En la pantalla de visualización, aparece  o .

#### NOTA

- En algunas unidades interiores, se muestra  o .
- Esta función se desactiva cuando se presiona el botón **MODE** o **JET MODE**.
- Si se presiona el botón , esta función se desactiva y se configura la oscilación automática en dirección vertical.
- Cuando esta función está desactivada, la aleta horizontal funciona automáticamente según el modo configurado.

## Uso de la función Ahorro de energía (opcional)







Esta función minimiza el consumo de energía durante el enfriamiento y aumenta al nivel óptimo la temperatura establecida, para así crear un ambiente más confortable. La temperatura se establece automáticamente en 22 °C si la temperatura deseada es menor a 22 °C. La temperatura permanece constante si está por encima de los 22 °C.

- 1 Encienda el aparato.
- 2 Presione el botón **MODE** repetidamente para seleccionar el modo Enfriamiento.
- 3 Presione el botón **ENERGY SAVING**.
  - En la pantalla de visualización, aparece .

## Uso de la función Control de energía (opcional)

- 1 Encienda el aparato.
- 2 Presione el botón **ENERGY CTRL**.
  - Presione el botón **ENERGY CTRL** repetidamente para seleccionar cada paso.

### NOTA

- 1 paso: La potencia de entrada se reduce en un 20 % en comparación con la potencia nominal de entrada.
  - En la pantalla de visualización, aparece  20 %.
- 2 pasos: La potencia de entrada se reduce en un 40 % en comparación con la potencia nominal de entrada.
  - En la pantalla de visualización, aparece  40 %.
- 3 pasos (opcional): La potencia de entrada se reduce en un 60 % en comparación con la potencia nominal de entrada.
  - En la pantalla de visualización, aparece  60 %.
- En algunas unidades interiores, se muestra  (1 paso),  (2 pasos).
- Esta función está disponible en el modo Enfriamiento.
- La capacidad puede verse disminuida cuando se selecciona el modo Control de energía.
- La temperatura deseada aparece durante 5 segundos si presiona el botón **FAN SPEED**,  o .
- La temperatura ambiente aparece durante 5 segundos si presiona el botón **ROOM TEMP**.

## Uso de funciones especiales

- 1 Encienda el aparato.
- 2 Presione el botón **FUNC** repetidamente para seleccionar la función deseada.
- 3 Presione el botón **SET/CANCEL** para finalizar.

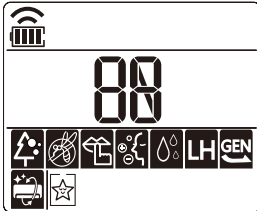

Pantalla de visualización	Descripción	disponible Función	
		split individual	Multi
	El generador de iones utiliza millones de ellos para ayudar a mejorar la calidad del aire interior.	X	X
	Para reducir el sonido de las unidades exteriores.	X	X
	Para mantener su piel hidratada mediante la generación de grupos de iones.	X	X
	Para reducir la humedad interior rápidamente.	X	X
	Para mantener una temperatura mínima en el ambiente y evitar que los objetos de la habitación se congelen.	O (opcional)	X
	Para ahuyentar a los mosquitos.	X	X
	Para eliminar la humedad generada dentro de la unidad interior.	O	O
	Para crear un ambiente cómodo para dormir.	X	X

### NOTA

- Dependiendo del modelo, algunas funciones pueden no admitirse.
- Algunas funciones pueden operar en forma diferente desde la pantalla del control remoto.

## Cancelación de funciones especiales

- 1 Presione el botón **FUNC** repetidamente para seleccionar la función deseada.
- 2 Presione el botón **SET/CANCEL** para cancelar la función.

## Uso de la función Purificación de aire

Estas funciones suministran aire limpio y fresco mediante la utilización de partículas de iones y filtrado.

Función	Visualización	Descripción
<b>Ionizador</b>		Las partículas de iones del ionizador esterilizan el aire eliminando bacterias aéreas y otras sustancias perjudiciales.
<b>Plasma</b>		Elimina los contaminantes microscópicos de la entrada de aire por completo para suministrar aire limpio y fresco.

### NOTA

- Para utilizar esta función no es necesario que esté encendido el aire acondicionado.
- En algunos modelos, la luz del plasma y la luz del enfriamiento se encienden mientras están operando Fuera humo/Plasma
- No toque el ionizador durante su funcionamiento.
- Esta función puede operar en forma diferente desde la pantalla del control remoto.

## Uso de la función de Silencio (opcional)

Esta función evita posibles quejas por parte de los vecinos al reducir el ruido de las unidades exteriores.

- En la pantalla de visualización, aparece .

### NOTA

- Esta función se desactiva presionando el botón **MODE** o **ENERGY CTRL** o **JET MODE**.
- Esta función está disponible en los modos Enfriamiento, Calefacción, Cambio automático y Operación automática.

## Uso de la función Cuidado iónico (opcional)

Esta función mantiene la piel hidratada mediante la generación de grupos de iones que son absorbidos por la superficie de la piel.

- En la pantalla de visualización, aparece  durante unos 3 segundos.

### NOTA

- Esta función está disponible en los modos Enfriamiento, Ventilador y en la función Purificación de Aire

## Uso de la función Jet Dry (Secado rápido) (opcional)

Esta función maximiza el rendimiento de la deshumidificación.

- En la pantalla de visualización, aparecen  y **Po**.

### NOTA



- Esta función está disponible en los modos Enfriamiento, Deshumidificación, Operación automática, en modo Ventilador y en la función Purificación de aire.
- Esta función no está disponible en la función Sleep.
- Esta función se desactiva cuando se presiona el botón **MODE**.

## Uso de la función Baja calefacción (opcional)

Esta función activa el sistema de calefacción para mantener una temperatura mínima en el ambiente y evitar que los objetos de la habitación se congelen en una situación donde no haya residentes permanentes, como en vacaciones.

- En la pantalla de visualización, aparecen  LH.

### NOTA

- Esta función está disponible en el modo Calefacción.
- Durante el funcionamiento de LH, cuando presione botones tales como , , **MODE**, **FAN SPEED**, y luego vuelva al modo Calefacción, 30 °C alta velocidad.
- Si se presiona el botón **JET MODE** cuando está funcionando LH, esta función se desactiva e inmediatamente se inicia el modo Power Heating (Potencia de calefacción). (Solo en modelos con potencia de calefacción).
- En caso de que se produzca un error, la operación puede interrumpirse para proteger el producto.
- Los botones **COMFORT AIR** y  no pueden usarse mientras está operando la función de LH.

## Uso de la función Antimosquitos (opcional)

Esta función genera una onda de alta frecuencia que ahuyenta los mosquitos.

- En la pantalla de visualización, aparece .

### NOTA

- Para utilizar esta función no es necesario que esté encendido el aire acondicionado.
- En algunas unidades interiores, se muestra .

## Uso de la función Autolimpieza

En los modos Enfriamiento y Deshumidificación, se genera humedad dentro de la unidad interior. Esta función elimina esa humedad.

- En la pantalla de visualización, aparece .

### NOTA

- Algunas funciones no se pueden utilizar mientras el aparato está operando en la función de Autolimpieza.
- Si apaga el aparato, el ventilador funciona durante 30 minutos y limpia la parte interna de la unidad interior.

## Uso de la función Sueño confortable (opcional)

Esta función opera el aire acondicionado de forma automática para crear un ambiente confortable para dormir.

- En la pantalla de visualización, aparecen  SL.

### NOTA

- Esta función está disponible en el modo Enfriamiento.
- Después de 30 minutos de haberse iniciado la función, la aleta deja de oscilar y se fija en un ángulo de flujo de aire indirecto, incluso si la temperatura ambiente no disminuye hasta alcanzar la temperatura óptima para dormir.
- Es posible que el ambiente para un sueño confortable varíe según las personas.

# FUNCIONES INTELIGENTES

## Cómo usar la aplicación LG ThinQ

### Cosas a verificar previo a utilizar LG ThinQ

- Para electrodomésticos con el logo  o **ThinQ**
- 1 Revise la distancia entre el electrodoméstico y el enrutador inalámbrico (Red Wi-Fi).
    - Si la distancia entre el electrodoméstico y el enrutador inalámbrico es muy grande, la señal será débil. Puede que le tome más tiempo registrarse o que falle la instalación.
  - 2 Desactive los **Datos Móviles** o **Datos Celulares** en su teléfono inteligente.

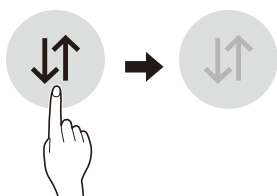

- 3 Conecte su teléfono inteligente al enrutador inalámbrico.

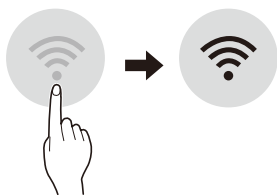

### NOTA

- Para verificar la conexión Wi-Fi, revise que el ícono **Wi-Fi**  en el panel de control esté encendido.
- El electrodoméstico funciona únicamente con redes Wi-Fi de 2.4 GHz. Contacte a su proveedor de servicios de internet o verifique el manual del enrutador inalámbrico para revisar la frecuencia de su red.
- LG ThinQ no es responsable de ningún problema de conexión de red ni de errores, fallos o anomalías causadas por la misma.
- Si el electrodoméstico está teniendo problemas para conectarse a la red Wi-Fi, puede que éste se encuentre muy lejos del enrutador. Compre un amplificador Wi-Fi (extensión de rango) para mejorar la fuerza de la señal Wi-Fi.
- La conexión Wi-Fi puede no llevarse a cabo o puede ser interrumpida debido al entorno de la red de casa.
- La conexión de red puede no funcionar apropiadamente dependiendo del servicio del proveedor de internet.
- El entorno inalámbrico circundante puede hacer que el servicio de red inalámbrica se ejecute lentamente.
- El electrodoméstico no puede registrarse debido a problemas con la transmisión de la señal inalámbrica. Desconecte el electrodoméstico y espere alrededor de un minuto previo a intentarlo de nuevo.
- Si el cortafuegos de su enrutador inalámbrico está activado, desactívelo o añada una excepción a éste.
- El nombre de la red inalámbrica (SSID) debe ser una combinación de letras y números. (No utilice caracteres especiales)
- La interfaz de usuario (IU) del teléfono inteligente puede variar dependiendo del sistema operativo (OS) del móvil y del fabricante.
- Puede que no logre configurar la red si el protocolo de seguridad del router está en **WEP**. Por favor cambie este protocolo por otro (es recomendado el **WPA2**) y registre el producto de nuevo.

## Cómo instalar LG ThinQ

Busque la aplicación LG ThinQ en la tienda Google Play Store & Apple App Store desde un teléfono inteligente. Siga las instrucciones para descargar e instalar la aplicación.

## Wi-Fi Function

- Para electrodomésticos con el logo  o ThinQ Comuníquese desde un Smartphone usando las características más convenientes.

## Smart Diagnosis™ (Diagnóstico Inteligente)

Si usa la función Smart Diagnosis (Diagnóstico Inteligente), se le proveerá información útil, como la relacionada a la forma correcta de utilizar el electrodoméstico basada en el patrón de uso.

## Configuración

Le permite configurar varias opciones en el electrodoméstico y en la aplicación.

## NOTA

- Si cambia el router inalámbrico, el proveedor de servicios de Internet o la contraseña, elimine el aparato registrado de la aplicación LG ThinQ y regístrelo de nuevo.
- La aplicación está sujeta a cambios con propósito de mejoras en el electrodoméstico sin previo aviso a los usuarios.
- Algunas características pueden variar dependiendo del modelo.



## Información del aviso de software de código abierto

Para obtener el código fuente bajo GPL, LGPL, MPL y otras licencias de código abierto que contiene este producto, visite <http://opensource.lge.com>.

Además del código fuente, se pueden descargar los términos de la licencia, las anulaciones de la garantía y los avisos de derechos de autor.

LG Electronics también le proporcionará el código abierto en un CD-ROM por un costo que cubra los gastos de dicha distribución (como el costo del medio, del envío y de la manipulación) una vez realizado el pedido por correo electrónico a la dirección [opensource@lge.com](mailto:opensource@lge.com). Esta oferta es válida solo durante un período de tres años después de que se envíe el último cargamento de este producto. Esta oferta es válida para todo aquel que reciba esta información.

## Smart Diagnosis™ (Diagnóstico Inteligente) Usando un Teléfono Inteligente

- Para electrodomésticos con el  o el logo .

Utilice esta función si desea un diagnóstico efectivo por parte del centro de información al cliente de LG Electrónicos cuando el electrodoméstico falle.

Smart Diagnosis™ (Diagnóstico Inteligente) no puede ser activado a menos que el electrodoméstico esté conectado a la electricidad. Si no es posible encender el electrodoméstico, entonces la resolución de problemas debe llevarse a cabo sin usar Smart Diagnosis™.

### NOTA

- Asegúrese de mantener el ruido ambiental al mínimo o el teléfono no podrá recibir correctamente las señales sonoras de la unidad interior.
- Cuando está conectado a la unidad Multi Outdoor, esta función puede no ser compatible.

# MANTENIMIENTO

## ADVERTENCIA

- Antes de limpiar o realizar el mantenimiento, desconecte el suministro de electricidad y espere que el ventilador se detenga.

Si el aire acondicionado no va a ser utilizado durante un período prolongado, seque el producto para mantenerlo en las mejores condiciones. Limpie el producto con regularidad para que mantenga un desempeño óptimo y para evitar posibles averías.

- Seque el aire acondicionado en el modo Ventilador de 3 a 4 horas y desconecte la electricidad. Es posible que se produzcan daños internos si los componentes quedan húmedos.
- Antes de usar el aparato de nuevo, seque los componentes internos del aire acondicionado en el modo Ventilador de 3 a 4 horas. Esto contribuirá a eliminar el olor generado por la humedad.

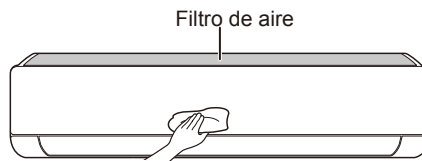

- La función puede cambiar según el tipo de modelo.

Tipo	Descripción	Intervalo
<b>Filtro de aire</b>	Limpie con aspiradora o lave a mano.	2 semanas
<b>Filtro triple</b>	Limpie con aspiradora o cepillo.	Cada 3 meses
<b>Micro Filtro para polvo</b>	Limpie con aspiradora o cepillo.	Cada 6 meses
<b>Ionizador (opcional)</b>	Utilice un hisopo de algodón seco para quitar el polvo.	Cada 6 meses
<b>Unidad interior</b>	Limpie la superficie de la unidad interior con un paño suave y seco.	Regularmente
	Contrate a un profesional para que limpie la bandeja colectora de condensación.	Una vez al año
	Contrate a un profesional para que limpie el tubo de drenaje de condensación.	Cada 4 meses
	Cambie las baterías del control remoto.	Una vez al año
<b>Unidad exterior</b>	Contrate a un profesional para que limpie las serpentinas del intercambiador de calor y los conductos del panel. (Consulte con un técnico.)	Una vez al año
	Contrate a un profesional para que limpie el ventilador.	Una vez al año
	Contrate a un profesional para que limpie la bandeja colectora de condensación.	Una vez al año
	Contrate a un profesional para que verifique que todo el conjunto del ventilador se encuentre firmemente sujeto.	Una vez al año
	Limpie los componentes eléctricos con aire.	Una vez al año

**NOTA**

- Nunca use agua con una temperatura superior a 40 °C cuando limpie los filtros. Puede ocasionar que se deformen o decoloren.
- Nunca utilice sustancias volátiles cuando limpie los filtros. Pueden dañar la superficie del producto.
- No limpie el micro filtro para polvo con agua, le podría ocasionar algún daño (opcional).
- No lave el Filtro triple (opcional) con agua, ya que puede dañarse.

## Limpieza del filtro de aire

Limpie los filtros de aire cada 2 semanas o con más frecuencia si es necesario.

### NOTA

- El filtro de aire puede romperse si se dobla.
- Cuando el filtro de aire no queda armado correctamente, en la unidad interior pueden ingresar polvo y otras sustancias.

### Tipo 1

Si observa la unidad interior desde arriba, le será posible colocar el filtro superior fácilmente.

- 1 Desconecte la electricidad y desenchufe el cable de alimentación.
- 2 Sujete las manijas del filtro de aire y levántelas un poco.

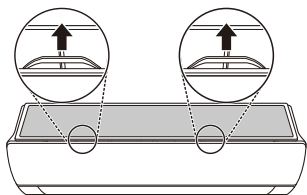

- 3 Retírelo de la unidad interior.

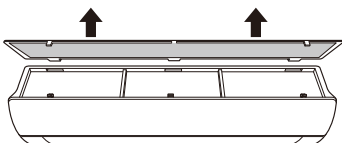

- 4 Limpie el filtro con una aspiradora o con agua tibia con detergente neutro.
- 5 Deje secar el filtro a la sombra.
- 6 Inserte los ganchos del filtro de aire en la cubierta frontal.

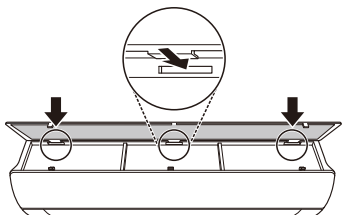

- 7 Presione los ganchos hacia abajo para armar el filtro de aire.

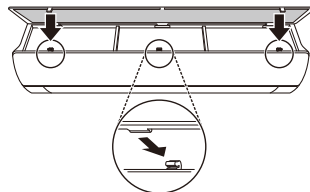

- 8 Verifique el lado de la cubierta frontal para un correcto armado del filtro de aire.

### Tipo 2

- 1 Desconecte la electricidad y desenchufe el cable de alimentación.
- 2 Abra la cubierta delantera.
  - Levante levemente ambos lados de la cubierta.
- 3 Sujete las manijas de los filtros de aire, presione hacia abajo ligeramente y retire los filtros de la unidad interior.

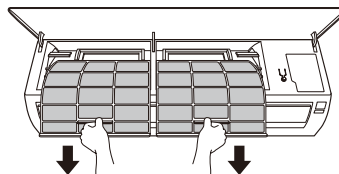

- 4 Limpie el filtro con una aspiradora o con agua tibia con detergente neutro.
- 5 Deje secar los filtros a la sombra.
- 6 Inserte los ganchos de los filtros de aire en la cubierta frontal.

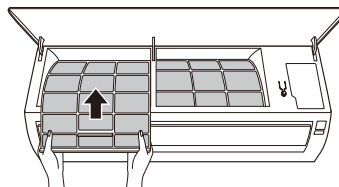

- 7 Verifique el lado de la cubierta frontal para un correcto armado de los filtros de aire.

## Limpieza del micro filtro para polvo y el filtro Triple (opcional)

- 1 Desconecte la electricidad y desenchufe el cable de alimentación.
- 2 Retire los filtros de aire de la unidad interior.
- 3 Retire el Micro filtro para polvo y el filtro Triple de la unidad interior.

### Tipo 1

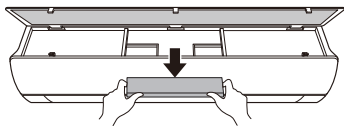

### Tipo 2

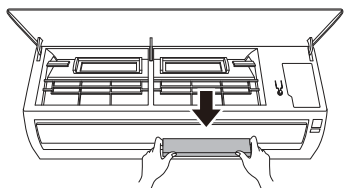

- 4 Limpie los filtros con una aspiradora.

- 5 Inserte el micro filtro para polvo y el filtro triple.

### Tipo 1

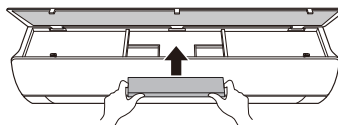

### Tipo 2

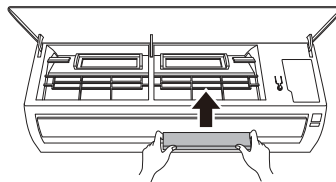

- 6 Arme los filtros de aire.
- 7 Verifique el lado de la cubierta frontal para un correcto armado de los filtros de aire.

### NOTA

- Las características y ubicación del micro filtro para polvo y el filtro triple podrían variar según el tipo de modelo.

# RESOLUCIÓN DE PROBLEMAS

## Función de autodiagnóstico

Este producto tiene una función de autodiagnóstico incorporada. Si se produce un error, la luz de la unidad interior parpadea en intervalos de 2 segundos. Si esto ocurre, póngase en contacto con un distribuidor local o con el centro de servicio.

## Antes de llamar al servicio técnico

Verifique lo siguiente antes de comunicarse con el centro de servicio. Si el problema persiste, contacte al centro de servicio local.

Problema	Causas posibles & Acción correctiva
<b>El aire acondicionado no funciona normalmente.</b>	<b>La unidad emite olor a quemado y ruidos extraños.</b> <ul style="list-style-type: none"> <li>• Apague el aire acondicionado, desenchufe el cable de alimentación o desconecte el suministro de electricidad y comuníquese con el servicio técnico.</li> </ul>
	<b>Sale agua de la unidad interior, incluso cuando el nivel de humedad es bajo.</b> <ul style="list-style-type: none"> <li>• Apague el aire acondicionado, desenchufe el cable de alimentación o desconecte el suministro de electricidad y comuníquese con el servicio técnico.</li> </ul>
	<b>El cable de alimentación está dañado o genera un calor excesivo.</b> <ul style="list-style-type: none"> <li>• Apague el aire acondicionado, desenchufe el cable de alimentación o desconecte el suministro de electricidad y comuníquese con el servicio técnico.</li> </ul>
	<b>Un interruptor, un disyuntor (seguridad, tierra), o un fusible no funciona correctamente.</b> <ul style="list-style-type: none"> <li>• Apague el aire acondicionado, desenchufe el cable de alimentación o desconecte el suministro de electricidad y comuníquese con el servicio técnico.</li> </ul>
	<b>La unidad genera un código de error a partir del autodiagnóstico.</b> <ul style="list-style-type: none"> <li>• Apague el aire acondicionado, desenchufe el cable de alimentación o desconecte el suministro de electricidad y comuníquese con el servicio técnico.</li> </ul>
<b>El aire acondicionado no funciona.</b>	<b>El aire acondicionado está desenchufado.</b> <ul style="list-style-type: none"> <li>• Compruebe que el cable de alimentación esté enchufado al tomacorriente y que los interruptores seccionadores estén encendidos.</li> </ul>
	<b>Un fusible se fundió o el suministro de electricidad está bloqueado.</b> <ul style="list-style-type: none"> <li>• Reemplace el fusible o compruebe si no saltó el disyuntor.</li> </ul>
	<b>Se ha producido una falla en el suministro eléctrico.</b> <ul style="list-style-type: none"> <li>• Apague el aire acondicionado cuando se produzca un corte de energía.</li> <li>• Cuando vuelva la electricidad, espere 3 minutos y luego vuelva a encenderlo.</li> </ul>
	<b>El voltaje es demasiado alto o demasiado bajo.</b> <ul style="list-style-type: none"> <li>• Compruebe si saltó el disyuntor.</li> </ul>
	<b>El aire acondicionado se apagó automáticamente a una hora predeterminada.</b> <ul style="list-style-type: none"> <li>• Encienda el aire acondicionado.</li> </ul>
	<b>Las baterías no están colocadas correctamente en el control remoto.</b> <ul style="list-style-type: none"> <li>• Asegúrese de que las baterías estén colocadas correctamente en el control remoto.</li> <li>• Si las baterías están colocadas correctamente y el aire acondicionado sigue sin funcionar, cámbielas y vuelva a intentarlo.</li> </ul>

Problema	Causas posibles & Acción correctiva
<b>El aire acondicionado no emite aire frío.</b>	<b>El aire no circula correctamente.</b> <ul style="list-style-type: none"> <li>• Asegúrese de que no haya cortinas, persianas o muebles bloqueando el frente del aire acondicionado.</li> </ul>
	<b>El filtro de aire está sucio.</b> <ul style="list-style-type: none"> <li>• Limpie el filtro de aire cada 2 semanas.</li> <li>• Consulte la sección “Limpie el filtro de aire” para más información.</li> </ul>
	<b>La temperatura ambiente es demasiado alta.</b> <ul style="list-style-type: none"> <li>• En verano, enfriar totalmente el aire del interior puede llevar algún tiempo. En este caso, seleccione el modo Jet para enfriar el aire del interior rápidamente.</li> </ul>
	<b>El aire frío se escapa de la habitación.</b> <ul style="list-style-type: none"> <li>• Asegúrese de que el aire frío no se escape a través de los puntos de ventilación de la habitación.</li> </ul>
	<b>La temperatura deseada es mayor que la temperatura actual.</b> <ul style="list-style-type: none"> <li>• Configure la temperatura deseada en un nivel inferior que la temperatura actual.</li> </ul>
	<b>Hay una fuente de calor en las cercanías.</b> <ul style="list-style-type: none"> <li>• Evite el uso de generadores de calor como hornos eléctricos o quemadores de gas, mientras el aire acondicionado está en funcionamiento.</li> </ul>
	<b>Está seleccionado el modo Ventilador.</b> <ul style="list-style-type: none"> <li>• Durante el modo Ventilador, el aire sale del aparato sin enfriar ni calentar el aire interior.</li> <li>• Cambie el modo de operación a Enfriamiento.</li> </ul>
	<b>La temperatura del exterior es demasiado alta.</b> <ul style="list-style-type: none"> <li>• El efecto del enfriamiento puede no ser suficiente.</li> </ul>
<b>No se puede ajustar la velocidad del ventilador.</b>	<b>Está seleccionado el modo Jet o el modo Operación automática.</b> <ul style="list-style-type: none"> <li>• En algunos modos de operación, no es posible ajustar la velocidad del ventilador. Seleccione un modo de operación en el que se pueda ajustar la velocidad del ventilador.</li> </ul>
<b>No se puede ajustar la temperatura.</b>	<b>Está seleccionado el modo Jet o el modo Ventilador.</b> <ul style="list-style-type: none"> <li>• En algunos modos de operación, no es posible ajustar la temperatura. Seleccione un modo de operación en el que se pueda ajustar la temperatura.</li> </ul>
<b>El aire acondicionado se detiene cuando está funcionando.</b>	<b>El aire acondicionado se apaga de repente.</b> <ul style="list-style-type: none"> <li>• La función Temporizador puede haber cumplido el tiempo para el cual se encuentra configurada, por lo cual la unidad se apaga. Verifique la configuración del Temporizador.</li> </ul>
	<b>Se ha producido una falla en el suministro eléctrico durante el funcionamiento.</b> <ul style="list-style-type: none"> <li>• Espere a que vuelva la electricidad. Si tiene la función de reinicio automático activada, su unidad reanudará su funcionamiento con la última configuración unos minutos después de que se restablezca la energía.</li> </ul>

Problema	Causas posibles & Acción correctiva
<b>La unidad interior sigue funcionando incluso cuando se ha apagado el aparato.</b>	<p><b>Se está ejecutando la función Autolimpieza.</b></p> <ul style="list-style-type: none"> <li>• Permita que la función Autolimpieza continúe, ya que elimina cualquier resto de humedad dentro de la unidad interior. Si no desea que se ejecute esta función, puede apagar la unidad.</li> </ul>
<b>La salida de aire en la unidad interior está emitiendo niebla.</b>	<p><b>El aire enfriado que sale del aire acondicionado produce niebla.</b></p> <ul style="list-style-type: none"> <li>• Cuando la temperatura ambiente disminuya, este fenómeno desaparecerá.</li> </ul>
<b>Sale agua de la unidad exterior.</b>	<p><b>En las operaciones de calefacción, el agua condensada gotea del intercambiador de calor.</b></p> <ul style="list-style-type: none"> <li>• Este síntoma se requiere la instalación de una manguera de drenaje bajo la bandeja de la base. Comuníquese con el instalador.</li> </ul>
<b>Hay ruido o vibración.</b>	<p><b>Se escucha un clic cuando la unidad arranca o se detiene debido al movimiento de la válvula de inversión.</b></p> <p><b>Sonido chirriante: Las piezas de plástico de la unidad interior crujen cuando se contraen o se expanden debido a cambios bruscos de temperatura.</b></p> <p><b>Sonido de flujo o soplido: Esto es porque el refrigerante fluye a través del aire acondicionado.</b></p> <ul style="list-style-type: none"> <li>• Son síntomas normales. El sonido cesará.</li> </ul>
<b>Sale olor de la unidad interior.</b>	<p><b>Los olores (como el humo del cigarrillo) pueden ser absorbidos por la unidad interior y liberados en el flujo de aire.</b></p> <ul style="list-style-type: none"> <li>• Si el olor no desaparece, debe lavar el filtro. Si esto no funciona, comuníquese con el servicio técnico para limpiar el intercambiador de calor.</li> </ul>
<b>El aire acondicionado no emite aire caliente.</b>	<p><b>Cuando se inicia el modo Calefacción, la aleta está casi cerrada y no sale aire, a pesar de que la unidad exterior está en funcionamiento.</b></p> <ul style="list-style-type: none"> <li>• Este síntoma es normal. Espere hasta que la unidad haya generado suficiente aire caliente como para soplarlo a través de la unidad interior.</li> </ul>
	<p><b>La unidad exterior está en modo Descongelación.</b></p> <ul style="list-style-type: none"> <li>• En el modo Calefacción, cuando la temperatura exterior baja se genera hielo/ escarcha en las serpentinas. Esta función elimina la capa de escarcha de la serpentina y debe terminar en aproximadamente 15 minutos.</li> </ul>
	<p><b>La temperatura del exterior es demasiado baja.</b></p> <ul style="list-style-type: none"> <li>• El efecto de la calefacción puede no ser suficiente.</li> </ul>

Problema	Causas posibles & Acción correctiva
<b>El electrodoméstico de su hogar y su teléfono inteligente no están conectados a la red Wi-Fi.</b>	<b>La contraseña para la red Wi-Fi a la que se está intentando conectar es incorrecta.</b> <ul style="list-style-type: none"> <li>• Busque la red Wi-Fi conectada a su teléfono inteligente y remuévala, luego registre su electrodoméstico en LG ThinQ.</li> </ul>
	<b>Los Datos Móviles para su teléfono inteligente están activados.</b> <ul style="list-style-type: none"> <li>• Desactive la <b>Datos Móviles</b> en su teléfono inteligente y registre el electrodoméstico utilizando la red Wi-Fi.</li> </ul>
	<b>El nombre de la red inalámbrica (SSID) se ha configurado incorrectamente.</b> <ul style="list-style-type: none"> <li>• El nombre de la red inalámbrica (SSID) debe ser una combinación de letras y números. (No utilice caracteres especiales)</li> </ul>
	<b>La frecuencia del enrutador no es de 2.4 GHz.</b> <ul style="list-style-type: none"> <li>• Sólo se admite una frecuencia de enrutador de 2.4 GHz. Configure el enrutador inalámbrico a 2.4 GHz y conecte el electrodoméstico a éste. Para verificar la frecuencia del enrutador, consulte con su proveedor de servicios de internet o con el fabricante del enrutador.</li> </ul>
	<b>La distancia entre el enrutador y el electrodoméstico es muy grande.</b> <ul style="list-style-type: none"> <li>• Si la distancia entre el electrodoméstico y el enrutador es muy grande, la señal puede ser débil y puede que no se configure la conexión correctamente. Reubique el enrutador a manera de que esté más cerca del electrodoméstico.</li> </ul>

**NOTA**

- Dependiendo del modelo, algunas funciones pueden no admitirse.

# GARANTÍA (USA)

AVISO DE ARBITRAJE: ESTA GARANTÍA LIMITADA CONTIENE UNA CLÁUSULA DE ARBITRAJE QUE LE DEMANDA A USTED Y A LG RESOLVER CONFLICTOS A TRAVÉS DE UN ARBITRAJE VINCULANTE EN LUGAR DE HACERLO EN LA CORTE, A MENOS QUE USTED DECIDA NO PARTICIPAR. EN EL ARBITRAJE NO ESTÁN PERMITIDAS LAS ACCIONES COLECTIVAS NI LOS JUICIOS CON JURADO. POR FAVOR, VEA A CONTINUACIÓN LA SECCIÓN TITULADA "PROCEDIMIENTO PARA RESOLVER CONFLICTOS".

## PROCEDIMIENTO PARA RESOLVER CONFLICTOS:

TODOS LOS CONFLICTOS ENTRE USTED Y LG QUE SURJAN FUERA DE O RELACIONADOS DE ALGUNA MANERA CON ESTA GARANTÍA LIMITADA O CON EL PRODUCTO, SE RESOLVERÁN EXCLUSIVAMENTE A TRAVÉS DE UN ARBITRAJE VINCULANTE Y NO EN UNA CORTE DE JURISDICCIÓN GENERAL. ARBITRAJE VINCULANTE SIGNIFICA QUE USTED Y LG RENUNCIAN AL DERECHO DE UN JUICIO CON JURADO Y A REALIZAR O PARTICIPAR EN UNA DEMANDA COLECTIVA.

**Definiciones.** Para el propósito de esta sección, las referencias a "LG" significan: LG Electronics U.S.A., Inc., sus empresas matrices, subsidiarias y filiales y cada uno de sus directivos, directores, empleados, agentes, beneficiarios, predecesores en interés, sucesores, cesionarios y proveedores; las referencias a "conflicto" o "reclamación" incluirán cualquier conflicto, reclamo o controversia de cualquier tipo, sin importar (ya sea basado en contrato, agravio, estatuto, regulación, ordenanza, fraude, falsa representación o cualquier teoría legal o equitativa) que surja de o esté relacionada con cualquier forma de venta, condición o desempeño del producto o de esta Garantía Limitada.

**Aviso de disputa.** En caso de que usted desee iniciar un procedimiento de arbitraje, primero debe notificar a LG por escrito al menos 30 días antes de iniciar el arbitraje enviando una carta a LG a LG Electronics, USA, Inc. Atención: Legal Department- Arbitration 1000 Sylvan Ave, Englewood Cliffs 07632. Usted y LG aceptan participar en discusiones de buena fe en un intento de resolver su reclamo de manera amistosa. En la carta debe proporcionar su nombre, dirección y número de teléfono; identificar el producto que es objeto de la reclamación; y describir la naturaleza del reclamo y el remedio que busca. Si usted y LG no pueden resolver la disputa dentro de 30 días, cualquiera de las partes puede proceder a presentar una demanda de arbitraje.

**Acuerdo de arbitraje vinculante y renuncia de demanda colectiva.** En caso de no resolver la disputa durante el período de 30 días después de enviar una notificación por escrito a LG, Usted y LG se comprometen a resolver cualquier reclamo entre nosotros, solamente a través de arbitraje vinculante sobre una base individual, a menos que usted se excluya, conforme a lo dispuesto a continuación. Cualquier conflicto entre usted y LG no estarán combinados o consolidados con una controversia relacionada con cualquier otro producto o reclamo de otra persona o entidad. Más específicamente y sin perjuicio de lo anterior, no procederá bajo ninguna circunstancia cualquier disputa entre usted y LG como parte de una acción colectiva o representativa. En lugar del arbitraje, cualquiera de las partes podrá iniciar una acción individual en la corte de reclamos menores, pero tales acciones en la corte de reclamos menores no podrán ser realizadas en una acción colectiva o representativa.

**Normas y procedimientos de arbitraje.** Para comenzar con el arbitraje de un reclamo, usted o LG deben realizar una demanda escrita para arbitraje. El arbitraje será administrado por la Asociación Americana de Arbitraje (AAA) y se llevará a cabo ante un árbitro único bajo las Normas de Arbitraje del Consumidor de la AAA, que tienen efecto al momento de inicio del arbitraje (en adelante "Normas de la AAA") y bajo los procedimientos establecidos en esta sección. Las Normas de la AAA están disponibles en línea en [www.adr.org/consumer](http://www.adr.org/consumer). Envíe una copia de su solicitud de arbitraje por escrito, así como una copia de esta disposición, a la AAA de la forma descrita en las Normas de la AAA. También debe enviar una copia de su solicitud por escrito a LG en LG Electronics, USA, Inc. Atención: Legal Department- Arbitration 1000 Sylvan Ave, Englewood Cliffs 07632. Si hay un conflicto entre las Normas de la AAA y las reglas establecidas en esta sección, prevalecerán dichas reglas de esta sección. Esta disposición de arbitraje se rige por la Ley Federal de Arbitraje. El juicio se puede introducir en el laudo arbitral en cualquier tribunal de jurisdicción competente. Todos son temas para que el árbitro tome sus decisiones, excepto aquellos asuntos relativos al alcance y aplicabilidad de la cláusula de arbitraje y de la capacidad de arbitraje de la controversia para que el tribunal decida. El árbitro se regirá por los términos de esta disposición.

**Legislación vigente.** La legislación del estado de su residencia registrará esta Garantía Limitada, así como todas las disputas entre nosotros, salvo que sea invalidada o inconsistente con leyes federales aplicables.

**Tarifas / Costos.** Usted no debe pagar ninguna tarifa para comenzar un arbitraje. Al recibir su solicitud de arbitraje por escrito, LG pagará todos los gastos administrativos rápidamente a la AAA, a menos que usted solicite más de \$25,000.00 por daños, en cuyo caso el pago de estos gastos se registrará por las Normas de la AAA. Salvo disposición contraria prevista en el presente documento, LG pagará a la AAA todos los gastos documentales, administrativos y de arbitraje para cualquier arbitraje iniciado, de conformidad con las Normas de la AAA y esta disposición de arbitraje. Si usted prevalece en el arbitraje, LG pagará los honorarios y gastos de sus abogados, siempre y cuando sean razonables, considerando factores que incluyen, entre otros, el monto de la compra y el monto del reclamo. No obstante lo anterior, si la ley aplicable permite una adjudicación de honorarios y gastos razonables de abogados, un árbitro puede otorgarlos en la misma medida que lo haría un tribunal. Si el árbitro considera que la sustancia de su reclamo o la reparación solicitada en la demanda es frívola o se utiliza para un propósito inadecuado (calificado según las normas establecidas en la Norma Federal de Procedimiento Civil 11 (b)), el pago de todos los honorarios de arbitraje se registrará por las Normas de la AAA. En tal situación usted se compromete a reembolsar a LG todos los fondos erogados previamente por ella, cuyo pago es, por otra parte, su obligación, según las Normas de la AAA. Salvo disposición contraria, LG renuncia a cualquier derecho que pudiera tener para solicitarle los honorarios y gastos de sus abogados, si LG prevalece en el arbitraje.

**Audiencias y ubicación.** Si su reclamo es por \$25,000 o menos, usted puede optar que el arbitraje sea realizado únicamente sobre la base de: (1) documentos presentados al árbitro, (2) a través de una audiencia telefónica o (3) por una audiencia en persona, según lo establecido por las Normas de la AAA. Si su reclamo excede \$25,000, el derecho a una audiencia estará determinado por las Normas de la AAA. Cualquier audiencia de arbitraje en persona se realizará en un lugar dentro del distrito judicial federal en el cual resida, a menos que ambos acuerden otra ubicación o estemos de acuerdo con el arbitraje telefónico.

**Exclusión.** Usted puede quedarse fuera de este procedimiento de resolución de la disputa. Si se excluye, ni usted ni LG pueden solicitar al otro que participe en un procedimiento de arbitraje. Para excluirse usted debe enviar una notificación a LG, en un lapso de hasta 30 días continuos, contados a partir de la fecha de la primera compra del consumidor del producto, ya sea por: (i) el envío de un correo electrónico a [optout@lge.com](mailto:optout@lge.com) con el siguiente Asunto: "Exclusión del arbitraje" o (ii) llamada al 1-800-980-2973. Debe incluir en el correo electrónico de exclusión o suministrar por teléfono: (a) su nombre y dirección; (b) la fecha en la cual el producto fue comprado; (c) el nombre o el número del modelo del producto; y (d) el número del serial (el número del serial puede ser hallado (i) en el producto, o (ii) en la dirección de <https://www.lg.com/us/support/repair-service/schedule-repair-continued> al hacer clic en "Find My Model & Serial Number").

Sólo puede excluirse del procedimiento de resolución de conflictos en la forma descrita anteriormente (es decir, por correo electrónico o por teléfono); ninguna otra forma de notificación será efectiva para hacerlo. Excluirse de este procedimiento de resolución de controversias no afectará de ninguna manera la cobertura de la Garantía Limitada, por lo que usted continuará disfrutando de todos sus beneficios. Si conserva este producto y no se excluye, usted acepta todos los términos y condiciones de la cláusula de arbitraje descrita anteriormente.

**Memo**



US	Please call the installing contractor of your product, as warranty service will be provided by them.
CANADA	Service call Number # : (888) LG Canada, (888) 542-2623 Numéro pour les appels de service : LG Canada, 1-888-542-2623