



**TELEVISOR LED**

20MT48DF

22MT48DF

24MT48DF

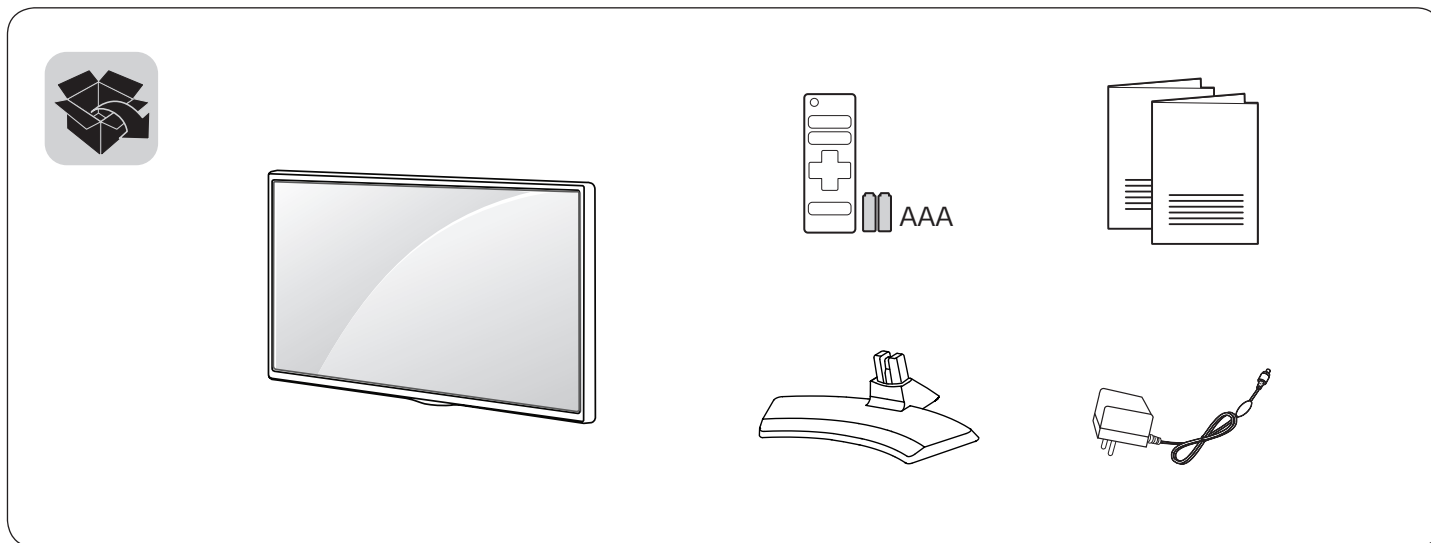

[www.lge.com](http://www.lge.com)



Leer Seguridad y referencias.



\* M B M 6 5 4 0 8 6 0 1 \*

P/No: MBM65408601(1602-REV00)

Printed in Korea

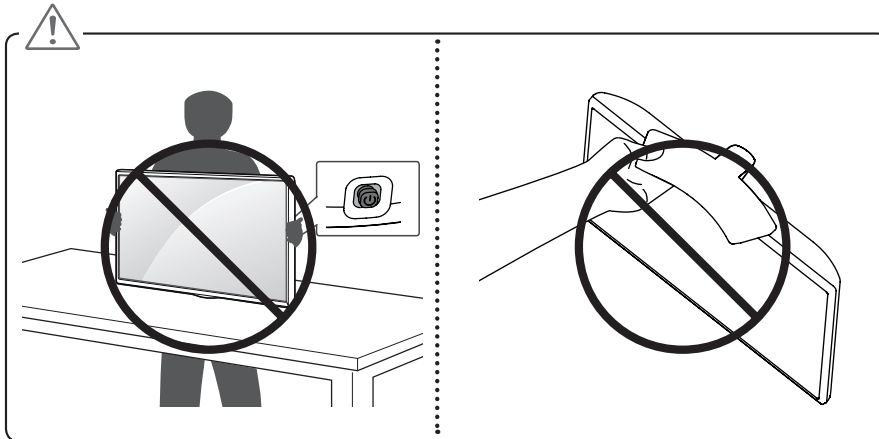
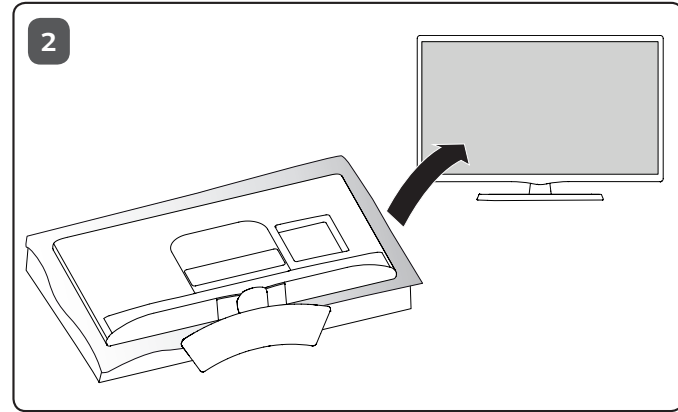
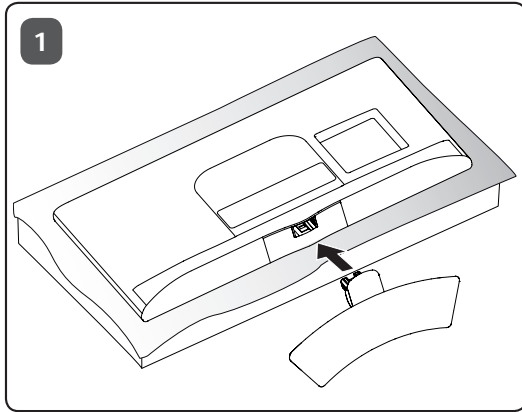

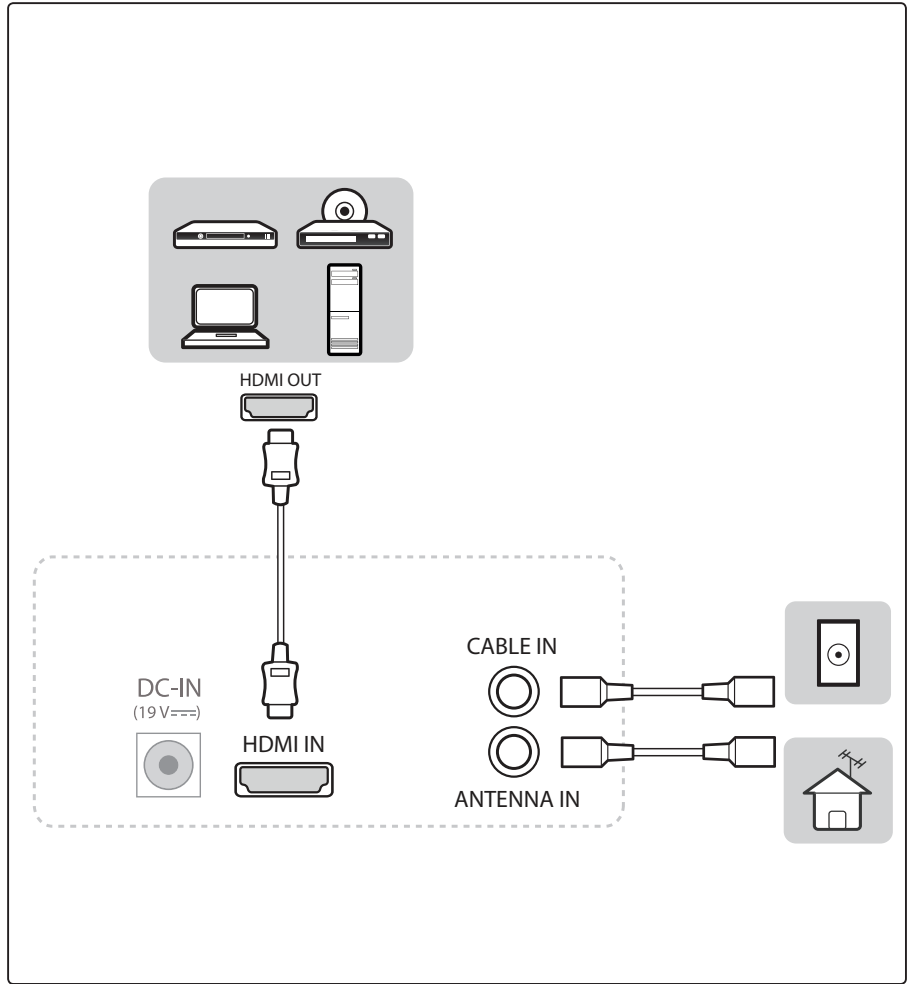
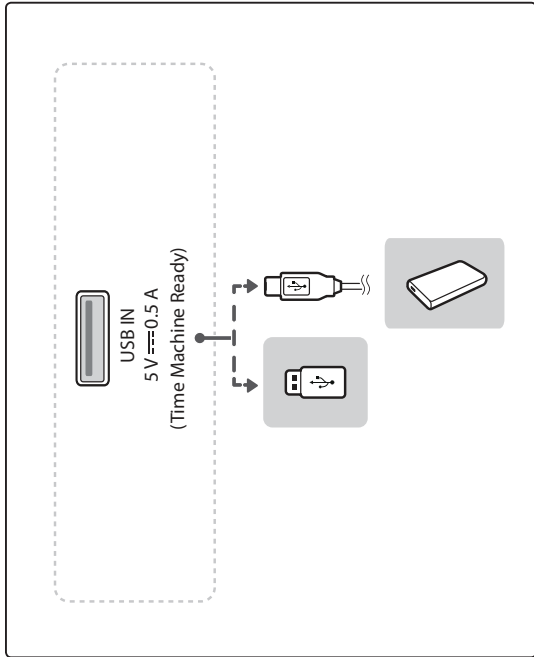
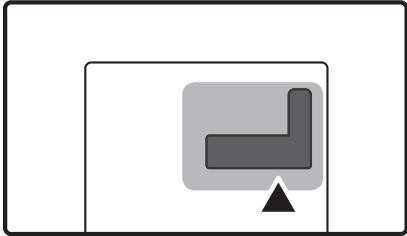



DC-IN  
(19 V  $\equiv$ )

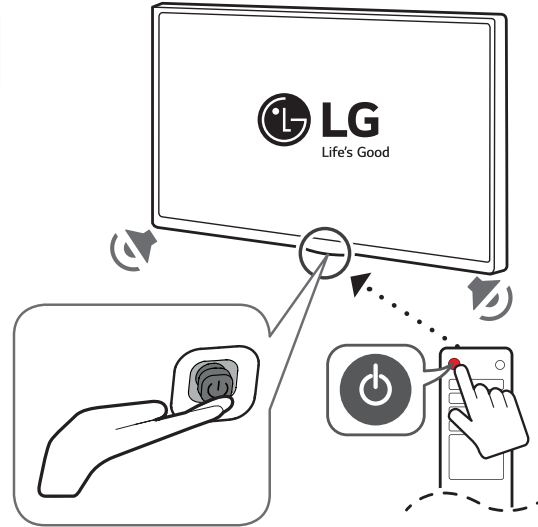
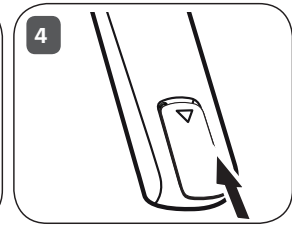
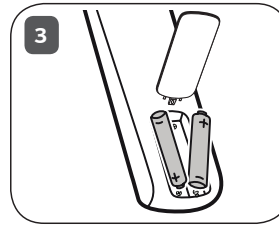
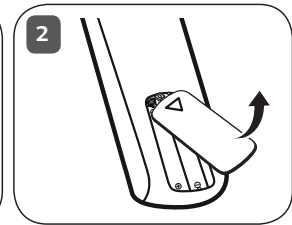
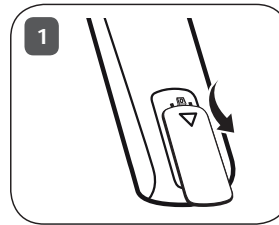
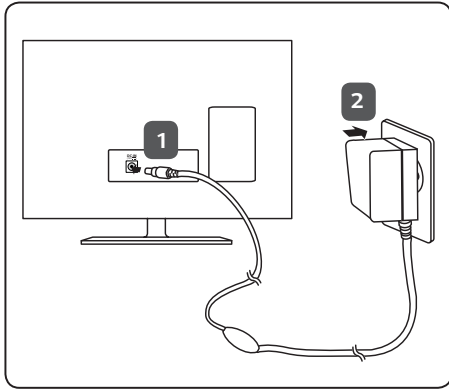



MANUAL DEL USUARIO

# Seguridad y referencias

TELEVISOR LED\*

\* Los televisores con LED de LG tienen pantallas LCD con luces de fondo LED.

Lea atentamente este manual antes de poner en marcha el equipo y consérvelo para futuras consultas.

20MT48DF

22MT48DF

24MT48DF



[www.lg.com](http://www.lg.com)

P/NO : MFL69414801(1602-REV00)

## TABLA DE CONTENIDO

### **3 PRECAUCIONES DE SEGURIDAD**

### **6 LICENCIAS**

### **6 PREPARACIÓN**

### **7 LEVANTAR Y TRASLADAR EL TV**

### **7 AJUSTE DEL TV**

### **7 USO DEL BOTÓN DEL JOYSTICK**

7 Funciones básicas

7 Ajuste del menú

### **8 MONTAJE SOBRE UNA MESA**

8 Uso del sistema de seguridad Kensington

### **8 MONTAJE EN LA PARED**

8 Se vende por separado (Soporte de pared)

### **9 CONEXIONES (NOTIFICACIONES)**

9 Conexión de una antena

9 Conexión a una PC

### **10 CONTROL REMOTO**

### **11 CONFIGURACIÓN**

### **15 PARA CONSULTAR EL MANUAL EN INTERNET**

### **16 MANTENIMIENTO**

16 Limpieza del TV

16 Pantalla, marco, gabinete y soporte

16 Cable de alimentación

16 Cómo evitar el efecto de “degradación de la imagen por sobreexposición” o “quemadura de pantalla” del TV

### **16 SOLUCIÓN DE PROBLEMAS**

### **17 ESPECIFICACIONES**

### **19 INFORMACIÓN PARA LA MEDIOAMBIENTAL**

#### **Servicio**

Desconecte el monitor del tomacorriente de la pared y refiera el servicio a personal de servicio calificado cuando:

- El cable o enchufe de energía está dañado o desgastado.
- Se ha derramado líquido en el monitor.
- El monitor ha sido expuesto a la lluvia o al agua.
- El monitor no funciona normal aunque se hayan seguido las instrucciones de operación. Ajuste sólo los controles que están cubiertos en las instrucciones de operación.

Un ajuste incorrecto de estos controles pueden causar daño y a veces requiere de trabajo extenso por un técnico calificado para restaurar el monitor al funcionamiento normal.

- El monitor se ha dejado caer o el gabinete se ha dañado.
- El monitor exhibe un cambio distinto en la ejecución.
- Los chasquidos o explosivos que emanan del monitor son continuos o frecuentes mientras el monitor está operando. Los ruidos ocasionales son normales para algunos monitores cuando se prende o se apaga, o cambia el modo de video.

No trate de arreglar usted mismo el monitor, ya que abrir y sacar las tapas pueden exponerlo a niveles de voltaje peligrosos u otros peligros. Refiera el arreglo a un personal técnico calificado para ello.

# PRECAUCIONES DE SEGURIDAD

Lea estas precauciones de seguridad atentamente antes de utilizar el producto.

## ADVERTENCIA

- Si hace caso omiso a los mensajes de advertencia, corre el riesgo de sufrir daños graves, tener un accidente o incluso morir.

## PRECAUCIÓN

- Si hace caso omiso a los mensajes de precaución, corre el riesgo de sufrir daños leves o dañar el producto.

## Precauciones durante la instalación del producto

### ADVERTENCIA

- Manténgalo alejado de fuentes de calor como, por ejemplo, radiadores eléctricos.
  - ▶ Podría producirse una descarga eléctrica, un incendio o el producto podría funcionar mal o deformarse.
- Mantenga el material antihumedad del paquete y el embalaje de vinilo fuera del alcance de los niños.
  - ▶ La ingestión de material antihumedad es nociva. Si se ingiere por error, fuerce el vómito del paciente y acuda al hospital más cercano. Además, el embalaje de vinilo puede producir asfixia. Manténgalo fuera del alcance de los niños.
- No coloque objetos pesados sobre el producto ni se siente encima.
  - ▶ Si el producto cae o se derrumba, puede provocar lesiones. Se debe prestar un cuidado especial con los niños.
- No deje el cable de corriente o de señal en las zonas de tránsito.
  - ▶ Cualquier persona que pase podría tropezar y producir una descarga eléctrica, un incendio, dañar el producto o sufrir una herida.
- Instale el producto en un sitio limpio y seco.
  - ▶ El polvo o la humedad pueden producir una descarga eléctrica, un incendio o dañar el producto.
- Si nota que hay humo, o cualquier otro olor, u oye un ruido extraño, desconecte el cable de corriente y póngase en contacto con el servicio técnico.
  - ▶ Si sigue utilizando el producto sin tomar las medidas adecuadas, se podría producir una descarga eléctrica o un incendio.
- Si se cae el producto o la carcasa está rota, apáguelo y desenchufe el cable de corriente.
  - ▶ Si sigue utilizando el producto sin tomar las medidas adecuadas, se podría producir una descarga eléctrica o un incendio. Póngase en contacto con el servicio técnico.
- No deje que caiga ningún objeto sobre el producto y evite cualquier golpe. No arroje juguetes ni otros objetos a la pantalla del producto.
  - ▶ Puede ocasionar daños personales, problemas en el producto y dañar la pantalla.

- Al conectar un dispositivo externo, tenga cuidado de no tirar el producto ni permitir su caída.
  - ▶ Podría ocasionar lesiones y/o daños al producto.
- Al jugar con una consola conectada al sistema, manténgase a una distancia de cuatro veces el largo de la diagonal, desde la pantalla hasta el dispositivo.
  - ▶ Si el producto cayese debido a un cable corto, podría ocasionar lesiones y/o daños al producto.
- Si deja una imagen fija en la pantalla durante un período de tiempo prolongado, puede que la pantalla se dañe y la imagen se deteriore. Asegúrese de que su monitor tiene un salvapantallas. Este fenómeno también ocurre en productos de otros fabricantes, y es un caso que no está contemplado en la garantía.
- No instale este producto en una pared si podría ser expuesto a aceite o vapor de aceite.
  - ▶ Esto podría dañar el producto y hacer que se caiga.

### PRECAUCIÓN

- Asegúrese de que el orificio de ventilación no está bloqueado. Instale el producto en un lugar que tenga una amplitud adecuada (a más de 100 mm de la pared).
  - ▶ Si instala el producto demasiado cerca de la pared, podría deformarse o producirse fuego como consecuencia del calor interior.
- No cubra el orificio de ventilación del producto con un paño o una cortina.
  - ▶ Podría deformarse el producto o producirse fuego como consecuencia del sobrecalentamiento del interior del producto.
- Instale el producto en un lugar plano y estable en el que no haya riesgo de que se caiga.
  - ▶ Si se cayera el producto, podría romperse o resultar usted herido.
- Instale el producto donde no haya interferencias electromagnéticas.
- Mantenga el producto lejos de los rayos directos del sol.
  - ▶ Se podría dañar el producto.
- Si instala el producto en un lugar que no cumpla con las condiciones sugeridas, tanto su aspecto como su durabilidad y la calidad de la imagen podrían verse seriamente afectados. Consulte a LG o a un instalador cualificado antes de proceder a la instalación. No se recomiendan lugares en los que abunde el polvo o la neblina de aceite, se utilicen sustancias químicas, se alcancen temperaturas extremas o donde el producto vaya a permanecer apagado durante períodos muy prolongados (aeropuertos o estaciones de tren). Si el producto se somete a estas condiciones, la garantía puede quedar invalidada.
- No instale el producto en una zona con poca ventilación (como un estante o un armario) ni en exteriores. Evite su colocación sobre cojines o alfombras.
- Asimismo, no lo instale en lugares con objetos que puedan calentarse, como equipos de iluminación.

## Precauciones relativas al adaptador de ca y la alimentación eléctrica

### ADVERTENCIA

- Si entra agua o una sustancia extraña en el producto (TV, monitor, cable de alimentación o adaptador de ca), desconecte el cable de alimentación inmediatamente y póngase en contacto con el centro de atención al cliente.
  - ▶ En caso contrario, podría producirse un incendio o una descarga eléctrica debido al daño causado en el producto.
- No toque el enchufe de alimentación ni el adaptador de ca con las manos húmedas. Si las clavijas del enchufe están mojadas o tienen polvo, límpielas y séquelas antes de su uso.
  - ▶ En caso contrario, podría producirse un incendio o una descarga eléctrica.
- Asegúrese de insertar por completo el cable de alimentación en el adaptador de ca
  - ▶ Si la conexión queda suelta, podría producirse un incendio o una descarga eléctrica
- Asegúrese de utilizar cables de alimentación y adaptadores de ca suministrados o aprobados por LG Electronics, Inc.
  - ▶ El uso de productos no aprobados podría producir un incendio o una descarga eléctrica.
- Al desconectar el cable de alimentación, tire siempre del enchufe. No doble el cable de alimentación con demasiada fuerza.
  - ▶ Se podría dañar el cable y producir una descarga eléctrica o un incendio.
- Tenga cuidado de no pisar ni colocar objetos pesados (electrodomésticos, tejidos, etc.) sobre el cable de alimentación o el adaptador de ca
  - ▶ Tenga cuidado de no dañar el cable de alimentación ni el adaptador de ca con objetos afilados.
- Los cables de alimentación dañados pueden producir un incendio o una descarga eléctrica.
  - ▶ No desmonte, repare ni modifique el cable de alimentación ni el adaptador de ca
- Asegúrese de que conecta el cable a un enchufe con toma de tierra.
  - ▶ Podría electrocutarse o resultar herido.
- Emplee únicamente el voltaje nominal.
  - ▶ Podría electrocutarse o dañar el producto.
- En caso de tormenta o relámpagos, nunca toque el cable de alimentación ni el cable de señal ya que es muy peligroso.
  - ▶ Se puede producir una descarga eléctrica.
- No conecte varios cables de prolongación, aparatos eléctricos o radiadores eléctricos a un único enchufe. Utilice una regleta de corriente con toma de tierra diseñada para su uso exclusivo con un ordenador.
  - ▶ Se podría producir un incendio como consecuencia del sobrecalentamiento.

- No toque el enchufe de corriente con las manos húmedas. Además, si las clavijas del enchufe están húmedas o cubiertas de polvo, séquelas por completo o quiteles el polvo.
  - ▶ Podría electrocutarse como consecuencia del exceso de humedad.
- Si no va a utilizarlo durante mucho tiempo, desenchufe el cable de corriente del producto.
  - ▶ Si se acumula el polvo, puede producirse un incendio y el deterioro del aislante puede causar una fuga eléctrica, una descarga eléctrica o un incendio.
- Introduzca el cable de corriente por completo.
  - ▶ Si el cable de corriente no se introduce por completo, puede producirse un incendio.
- No introduzca un material conductor (como una varilla metálica) en un extremo del cable de corriente mientras el otro está conectado al terminal de la pared. Además, no toque el cable de corriente nada más enchufarlo en el terminal de la pared.
  - ▶ Podría electrocutarse.
- El acoplador del dispositivo se puede utilizar como dispositivo de desconexión.
- Asegúrese de que el dispositivo está instalado cerca de al toma de corriente a la que está conectado y que dicha toma es accesible.
- Mientras esta unidad esté conectada a la toma de corriente, seguirá conectada a una fuente de alimentación incluso si apaga la unidad con el interruptor.

### PRECAUCIÓN

- Asegúrese de mantener la toma de corriente, el adaptador de ca y las clavijas del enchufe de alimentación limpios de polvo y otras sustancias.
  - ▶ Podría provocar un incendio.
- No desenchufe el cable de corriente mientras se utiliza el producto.
  - ▶ Una descarga eléctrica podría dañar el producto.
- Utilice sólo el cable de alimentación suministrado con el aparato. Si utiliza otro cable de alimentación, asegúrese de que esté certificado según las normas nacionales aplicables, si no ha sido obtenido del proveedor. Si el cable de alimentación es defectuoso, póngase en contacto con el fabricante o con el centro de asistencia técnica más cercano para solicitar su sustitución.

## Precauciones para el traslado del producto

### ADVERTENCIA

- Asegúrese de que el producto está apagado.
  - ▶ Podría electrocutarse o dañar el producto.
- Asegúrese de retirar todos los cables antes de mover el producto.
  - ▶ Podría electrocutarse o dañar el producto.

- Asegúrese de que el panel mira hacia delante y sujételo con ambas manos para moverlo. Si deja caer el producto, resultaría dañado y podría causar descargas eléctricas o fuego. Póngase en contacto con un servicio técnico para repararlo.
- Compruebe que el producto está apagado y que ha desconectado todos los cables. Debido a su tamaño, podrían ser necesarias 2 o más personas para transportar el aparato. No presione ni coloque objetos pesados en el panel frontal del aparato.

### ⚠ PRECAUCIÓN

- No golpee el producto mientras lo desplaza.
  - ▶ Podría electrocutarse o dañar el producto.
- No tire el embalaje del producto. Utilícelo cuando lo traslade.

### Precauciones durante la utilización del producto

#### ⚠ ADVERTENCIA

- No desmonte, repare o modifique el producto por su cuenta.
  - ▶ Podría producirse un incendio o una descarga eléctrica.
  - ▶ Póngase en contacto con el servicio técnico para realizar cualquier verificación, calibrado o reparación.
- No pulverice agua sobre el producto ni lo limpie con una sustancia inflamable (disolvente o benceno). Podría producirse un incendio o una descarga eléctrica.
- Mantenga el producto lejos del agua.
  - ▶ Podría producirse un incendio o una descarga eléctrica.
- No golpee ni arañe la parte frontal o lateral de la pantalla con objetos metálicos.
  - ▶ Podría causar daños a la pantalla.
- Evite las altas temperaturas y humedad.

### ⚠ PRECAUCIÓN

- No coloque ni guarde sustancias inflamables cerca del producto.
  - ▶ Hay riesgo de explosión o incendio como consecuencia del uso descuidado de sustancias inflamables.
- Al limpiar el producto, desenchufe el cable de alimentación y frótelo suavemente con un paño suave para evitar arañarlo. No lo limpie con un paño mojado ni pulverice agua ni ningún otro líquido directamente sobre el producto. Podría causar descargas eléctricas. (No utilice productos químicos como el benceno, disolventes de pintura o alcohol)
- Descanse cada cierto tiempo para proteger los ojos.
- Mantenga el producto limpio en todo momento.
- Adopte una postura cómoda y natural cuando trabaje con un producto para relajar los músculos.
- Descanse cada cierto tiempo cuando trabaje prolongadamente con un producto.
- No presione con fuerza en el panel con la mano o con un objeto afilado, como una uña, un lápiz o un bolígrafo, ni haga rayas sobre él.

- Manténgase a una distancia adecuada del producto.
  - ▶ Su visión podría resultar afectada si mira el producto desde muy cerca.
- Consulte el Manual del usuario para configurar la resolución y el reloj adecuados.
  - ▶ Su visión podría resultar afectada.
- Utilice únicamente un detergente autorizado para limpiar el producto. (No utilice benceno, disolvente o alcohol.)
  - ▶ Se podría deformar el producto.
- El aparato no debe quedar expuesto a goteras o salpicaduras. Tampoco deberá colocar encima objetos con contenido líquido, como floreros, copas, etc. (por ejemplo, en estanterías situadas por encima de la unidad).
- No exponga las baterías a temperaturas muy elevadas y manténgalas alejadas de la luz solar directa, el fuego y emisores de calor eléctricos.
- NO coloque baterías no recargables en el dispositivo mientras se esté cargando.
- La utilización de altavoces o auriculares durante períodos prolongados puede provocar lesiones auditivas.
- Pulverice agua sobre un paño suave de 2 a 4 veces y úselo para limpiar el chasis frontal; frote sólo en una dirección. Demasiada humedad puede causar la aparición de manchas.

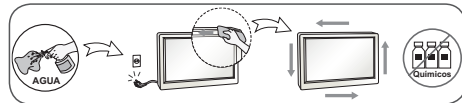

- No utilice productos que utilicen alto voltaje alrededor del monitor. (Por ejemplo: matamoscas eléctrico)
- ▶ El monitor puede tener fallas de funcionamiento debido a la descarga eléctrica..

### Montaje en pared

- No instale el producto usted solo. Contacte con el servicio técnico cualificado del Fabricante. Podría resultar herido.

## LICENCIAS

Las licencias admitidas pueden variar según el modelo. Para obtener más información sobre las licencias, visite [www.lg.com](http://www.lg.com).



Fabricado con la autorización de Dolby Laboratories. Dolby y el símbolo de doble D son marcas comerciales de Dolby Laboratories.



Los términos HDMI y HDMI High-Definition Multimedia Interface, y el Logotipo HDMI son marcas comerciales o marcas registradas de HDMI Licensing LLC en los Estados Unidos y otros países.



Este dispositivo con certificación DivX Certified® ha pasado por un riguroso proceso de pruebas para asegurarse que puede reproducir videos DivX®. Para reproducir películas DivX que compro, primero registre su dispositivo en [vod.divx.com](http://vod.divx.com). Encuentre el código de registro en la sección DivX VOD del menú de configuración de su dispositivo.

Certificación DivX Certified® para reproducir videos DivX® hasta HD 1 080 píxeles progresivo, incluido el contenido premium. DivX®, DivX Certified® y los logotipos asociados son marcas registradas de DivX, LLC y se usan con licencia.

Cubierto por patentes de DivX 7,295,673; 7,515,710; RE45,052; y otros disponibles en [[www.divx.com/patents](http://www.divx.com/patents)]

## PREPARACIÓN

### ! NOTA

- La imagen puede ser diferente a la de su televisor.
- Los menús y las opciones disponibles pueden variar según la fuente de entrada o el modelo de producto que utilice.
- Es posible que se agreguen nuevas funciones a este televisor en el futuro.
- Puede colocar el TV en modo en espera para reducir el consumo de energía. Y si no verá televisión en un rato, debe apagarla para reducir el consumo de energía.
- La energía consumida durante el uso puede reducirse de manera importante si se baja el nivel de brillo de la imagen; así reducirá el costo de funcionamiento general.
- Los artículos suministrados con el producto adquirido pueden variar según el modelo.
- Es posible que cambien las especificaciones del producto o el contenido del manual sin previo aviso debido a las actualizaciones de las funciones del producto.
- Para que la conexión sea óptima, los cables HDMI y los dispositivos USB tienen que tener biselados que no superen los 10 mm de espesor y 18 mm de ancho. Utilice un cable de extensión que sea compatible con USB 2.0, en caso de que el cable USB o la tarjeta de memoria USB no encajen en el puerto USB del TV.

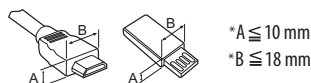

- Utilice un cable certificado con el logotipo de HDMI adjunto.
- Si no utiliza un cable HDMI certificado, es posible que la pantalla no muestre imágenes o que ocurra un error de conexión.
- Tipos de cable HDMI recomendados
  - Cable HDMI®/TM de alta velocidad
  - Cable HDMI®/TM de alta velocidad con Ethernet

### ! PRECAUCIÓN

- Para garantizar la seguridad y la vida útil del producto, utilice únicamente elementos originales.
- La garantía no cubre daños o lesiones que pueden producirse al utilizar elementos no aprobados.
- Algunos modelos tienen una lámina delgada en la pantalla. No la retire, porque es parte de la pantalla.

## LEVANTAR Y TRASLADAR EL TV

Si desea levantar o trasladar el TV, lea las instrucciones a continuación para no rayar ni dañar el TV y para transportarlo de forma segura, independientemente del tamaño o tipo de aparato.

- Se recomienda trasladar el TV en la caja o el material de embalaje en el que lo recibió al comprarlo.
- Antes de mover o levantar el TV, desconecte el cable de alimentación y el resto de los cables.
- Cuando sostenga el televisor, la pantalla debe apuntar hacia afuera para evitar daños.



- Sostenga con firmeza la parte superior e inferior del marco del TV. Asegúrese de no sostenerlo por la parte transparente, por el parlante o por el área de rejillas de los parlantes.

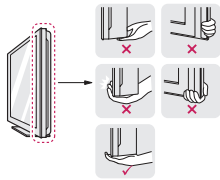

- Al transportar el TV, no lo sacuda ni lo someta a vibraciones excesivas.
- Al transportar el televisor manténgalo en posición vertical, nunca lo apoye sobre uno de los costados, ni lo incline hacia la derecha o la izquierda.

### ⚠ PRECAUCIÓN

- Procure en todo momento no tocar la pantalla, ya que podría dañarla.
- Cuando manipule el TV, tenga precaución de no dañar el botón que sobresale del joystick.

## AJUSTE DEL TV

### ⚠ PRECAUCIÓN

- No transporte el TV al revés, ya que se puede salir de su soporte y producir daños o lesiones.
- La ilustración muestra un ejemplo general de instalación y puede lucir diferente del producto real.

### ! NOTA

- Levante el seguro de la parte inferior de la base y saque la base del televisor.

## USO DEL BOTÓN DEL JOYSTICK

Puede operar el televisor presionando el botón o moviendo el joystick a la izquierda, a la derecha, hacia arriba o hacia abajo.

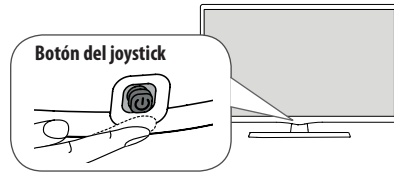

### Funciones básicas

	<b>Encendido</b>	Cuando el televisor esté apagado, coloque el dedo en el botón del joystick, púselo una vez y suéltelo.
	<b>Apagado</b>	Cuando el televisor esté encendido, coloque el dedo en el botón del joystick, presiónelo una vez y suéltelo. (Sin embargo, si el botón de Menú está en la pantalla, presione y mantenga pulsado el botón del joystick, esto le permitirá salir del Menú.)
	<b>Control de volumen</b>	Si coloca el dedo en el botón del joystick y lo mueve a la izquierda o la derecha, puede ajustar el nivel de volumen que desee.
	<b>Control de canales</b>	Si coloca el dedo en el botón del joystick y lo mueve hacia arriba o hacia abajo, puede desplazarse por los canales guardados que desee.

### Ajuste del menú

Cuando el televisor esté encendido, pulse el botón del joystick una vez. Puede ajustar los elementos del menú moviendo el botón del joystick hacia arriba, hacia abajo, a la izquierda o la derecha.

	<b>APAGAR TV</b>	Apagar el televisor.
	<b>CERRAR</b>	Borra las visualizaciones en pantalla y regresa al modo para ver TV.
	<b>LISTA DE ENTRADAS</b>	Cambia la fuente de entrada.
	<b>CONFIG.</b>	Accede al menú principal.

### ! NOTA

Si lo pulsa primero, no podrá ajustar el volumen y los programas guardados.

### ⚠ PRECAUCIÓN

Cuando coloque el dedo sobre el botón joystick y lo dirija hacia arriba, abajo, la derecha o la izquierda, tenga cuidado de no pulsarlo.

## MONTAJE SOBRE UNA MESA

- Es posible que la imagen que se muestra no sea exactamente igual a su TV.
- 1 Levante el TV y déjelo en ubicación vertical sobre la mesa.
  - Deje un espacio mínimo de 100 mm entre el televisor y la pared para garantizar una ventilación adecuada.

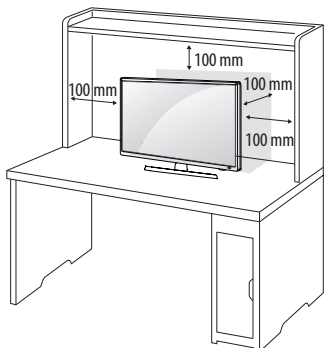

- 2 Conecte el **Adaptador de ca/cc** y el **Cable de alimentación** a un tomacorriente.

### ⚠ PRECAUCIÓN

- No coloque el TV cerca de fuentes de calor, ya que puede provocar incendios u otros daños.
- Asegúrese de conectar el televisor al adaptador de ca/cc antes de conectar el enchufe de la alimentación del televisor a un tomacorriente de la pared.

### Uso del sistema de seguridad Kensington

(Esto no está disponible para todos los modelos.)

- Es posible que la imagen que se muestra no sea exactamente igual a su TV.

El conector del sistema de seguridad Kensington se encuentra en la parte posterior del TV. Para obtener más información sobre cómo instalarlo y utilizarlo, consulte el manual suministrado con el sistema de seguridad Kensington o visite el sitio <http://www.kensington.com>. Conecte el cable del sistema de seguridad Kensington entre el TV y la mesa.

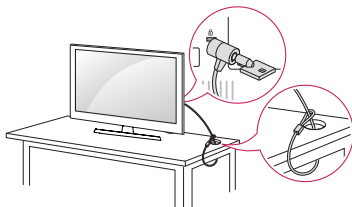

### ! NOTA

- El sistema de seguridad Kensington es opcional. Puede adquirir accesorios adicionales en la mayoría de las tiendas de electrónica.

## MONTAJE EN LA PARED

Para una ventilación adecuada, deje un espacio de 100 mm a cada lado del televisor y de la pared. Puede obtener instrucciones de instalación detalladas de su distribuidor; consulte la Guía configuración e instalación del soporte de montaje en paredes con inclinación.

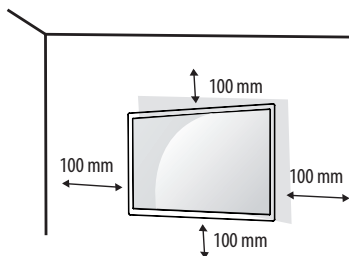

Si tiene pensado montar el televisor en una pared, conecte la interfaz de montaje en pared (componentes opcionales) en la parte posterior del televisor.

Al instalar el TV con la interfaz de soporte de pared (componentes opcionales), póngala con cuidado para que no se caiga el televisor.

- 1 Si va a utilizar un tornillo más largo que el tamaño estándar, el TV podría sufrir daños internos.
- 2 Si usa tornillos inadecuados, el producto podría dañarse y caerse de su posición. En este caso, LG Electronics no será responsable de aquello.

### Se vende por separado (Soporte de pared)

<b>Modelo</b>	20MT48DF 22MT48DF 24MT48DF
<b>Montaje de pared</b>	75 x 75
<b>Tornillo estándar</b>	M4 x L10
<b>Cantidad de tornillos</b>	4
<b>Soporte de pared (opcional)</b>	RW120

**⚠ PRECAUCIÓN**

- Antes de mover o instalar el televisor, desconecte el cable de alimentación. De lo contrario, se pueden producir descargas eléctricas.
- Si instala el TV en el cielo raso o en una pared inclinada, podría caerse y provocar lesiones graves.
- Utilice un soporte de pared autorizado por LG y comuníquese con el distribuidor local o con personal técnico calificado.
- No ajuste excesivamente los tornillos, ya que podría dañar el TV y anular la garantía.
- Utilice únicamente tornillos y soportes de pared que cumplan la norma VESA. La garantía no cubre daños ni lesiones provocados por el uso incorrecto del aparato o de accesorios no autorizados.
- El largo del tornillo desde la superficie externa de la cubierta posterior no debe superar los 8 mm.

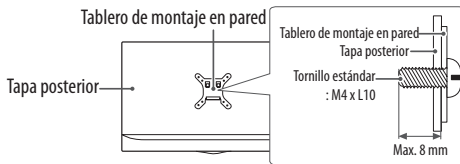

**! NOTA**

- Utilice únicamente los tornillos indicados en las especificaciones de la norma VESA.
- El conjunto del soporte de pared incluye un manual de instalación y las piezas necesarias.
- El soporte de montaje en pared es opcional. Puede adquirir accesorios adicionales con el distribuidor local.
- La longitud de los tornillos puede variar según el tipo de soporte de pared. Asegúrese de utilizar la longitud adecuada.
- Para obtener más información, consulte el manual suministrado con el montaje de pared.

**CONEXIONES (NOTIFICACIONES)**

Puede conectar varios dispositivos externos al TV. Entre los dispositivos externos compatibles pueden mencionarse los siguientes: receptores de HD, reproductores de DVD, VCR, sistemas de audio, dispositivos de almacenamiento USB, PC, dispositivos de juegos, etc. Para obtener más información sobre cómo conectar dispositivos externos, consulte sus respectivos manuales.

**! NOTA**

- La conexión de dispositivos externos puede variar entre distintos modelos.
- Conecte los dispositivos externos a la TV independientemente del orden de los puertos de la TV.

- Si graba un programa de televisión en una grabadora de DVD o VCR, asegúrese de conectar el cable de entrada de señal al TV a través de la grabadora de DVD o VCR. Para obtener más información sobre la grabación, consulte el manual proporcionado con el dispositivo conectado.
- Las conexiones de dispositivos externos que se muestran pueden ser levemente diferentes de las ilustraciones en este manual.
- Conecte los dispositivos externos al TV, independientemente del orden del puerto del TV.
- Si conecta un dispositivo de juegos al TV, utilice el cable que se proporciona con dicho dispositivo.
- Consulte el manual del equipo externo para conocer las instrucciones de funcionamiento.

**Conexión de una antena**

Conecte la TV a una toma de pared de antena con un cable RF (75 Ω)

- Utilice un divisor de señal para más de 2 TV.
- Si la calidad de la imagen es deficiente, instale un amplificador de señal para mejorarla.
- Si la calidad de la imagen es deficiente con la antena conectada, dirija la antena a la dirección correcta.

**Conexión a una PC**

**! NOTA**

- Si desea utilizar el modo HDMI-PC, debe ajustar la **Etiqueta de Entrada** en el modo PC.
- El **OSD (visualización en pantalla)** aparece en la pantalla como se muestra a continuación.
  - » Al encender el producto en la entrada **HDMI**.
  - » Al cambiar a la entrada **HDMI**.

¿La entrada está conectada a su PC?

No muestre este mensaje de nuevo.  SI  NO

- Si selecciona "**SI**" el tamaño y calidad de la imagen se optimizan para la PC.
- Si selecciona "**NO**" el tamaño y calidad de la imagen se optimizan para el dispositivo de AV (reproductor de DVD, decodificador, dispositivo de juegos).
- Si selecciona "**No muestre este mensaje de nuevo**" este mensaje no aparecerá hasta que se restablezca el televisor. Puede cambiar el valor ajustado en **[Inicio] ▶ Entradas ▶ Etiqueta de Entrada**.

# CONTROL REMOTO

Las descripciones que figuran en este manual se basan en los botones del control remoto. Lea atentamente este manual y siga las instrucciones de uso. Para instalar las baterías, abra la tapa de las baterías, coloque otras (AAA 1,5 Vcc) y haga coincidir los extremos (+) y (-) con la etiqueta que se encuentra dentro del compartimiento. A continuación, cierre la tapa. Para extraer las baterías, realice los pasos de la instalación a la inversa.

## ⚠ PRECAUCIÓN

- No use baterías nuevas junto con otras usadas, ya que esto puede dañar el control remoto.
- Asegúrese de apuntar con el mando a distancia hacia el sensor correspondiente de la TV.

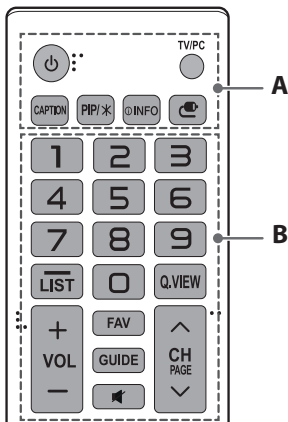

### A

- ⏻ **(Encendido)** Enciende o apaga el TV.
- TV/PC Selecciona el modo TV o PC.
- CAPTION Activa o desactiva los subtítulos.
- PIP/\* Enciende o apaga el modo. (Según el modelo)
- INFO Muestra información del programa actual.
- 📺 **(Entradas)** Selecciona el modo de entrada.

### B

- Botones numéricos** Ingresan los botones.
- **(Guión)** Inserta un guión entre los números, por ejemplo, 2-1 y 2-2.
- LIST Permite acceder a la lista de canales guardados.
- Q.VIEW Permite alternar entre los dos últimos canales seleccionados (al presionarlo repetidamente).
- +VOL — Ajusta el nivel del volumen.
- FAV Permite acceder a la lista de canales favoritos.
- GUIDE Muestra la guía de programas.
- 🔇 **(Silencio)** Silencia todos los sonidos.
- ^CH v Permite desplazarse por los canales guardados.
- ^PAGE v Permite ir a la pantalla anterior o siguiente.

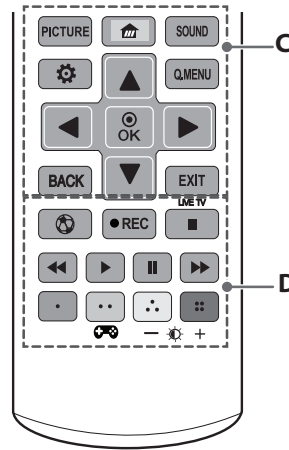

### C

- PICTURE Cambia el modo de la imagen.
- 🏠 **(Inicio)** Permite acceder al menú Home.
- SOUND Cambia el modo de audio.
- ⚙ **(Config.)** Accede al menú principal.
- Q.MENU Accede al menú rápido.
- ▲, ▼, ◀, ▶ **(Botones de navegación)** Permiten desplazarse por los menús o las opciones.
- ⊙ OK Permite seleccionar menús u opciones y confirmar lo ingresado.
- BACK Permite volver a la pantalla anterior.
- EXIT Permite borrar todas las visualizaciones en pantalla y volver a ver la televisión.

### D

- 🏃 Optimiza la configuración de imagen y audio para deporte.
- REC Inicia a grabación de programa seleccionado
- LIVE TV Regresa al canal en vivo.
- , ◀, ▶, ⏸, ⏩ **(Botones de control)** Controlan los dispositivos compatibles (USB).
- ⬜, ⬜, ⬜, ⬜ **(Botones de colores)** Permiten acceder a funciones especiales en algunos menús.
- 🎮 **(Modo Juegos)** Activa y desactiva el modo Juego.
- ☀ + **(Illum. post.)** Ajusta el brillo de la pantalla al controlar la luz de fondo.

# CONFIGURACIÓN

## Para ajustar canales de forma automática

### ⚙️ (Config.) ► Canales ► Sintonización automática

Memoriza de manera automática los canales que se están transmitiendo.

- Si la antena/cable no se instala correctamente, los canales no se memorizarán de forma adecuada.
- La **Sintonización automática** memoriza los canales que se transmiten en ese momento.
- Si el **Sist. de Bloqueo** está encendido, aparecerá una ventana emergente que le pedirá la contraseña.

## Acerca del contenido interactivo (DTVi)

(Segun del pais)

- Este TV incluye la funcion interactiva de TV Digital (DTVi) que permite el uso de aplicaciones, tambien conocida como Ginga®.
- Al seleccionar un canal digital interactivo, sera posible visualizar e interactuar con las aplicaciones transmitidas por las emisoras. Por ejemplo: Pronostico del tiempo, noticias en tiempo real, informes de trafico, descripciones de telenovelas y programas, juegos interactivos, acceso a cuentas bancarias, servicios gubernamentales, informacion sobre futbol y otros deportes.
- El canal de retorno esta disponible en los modelos de TV que admiten entrada Ethernet y que estan configuradas correctamente.

## Para seleccionar el modo de imagen

### ⚙️ (Config.) ► Imagen ► Modo imagen

Selecciona el modo de imagen optimizado para el entorno de visualización o el programa.

- **Vivo** mejora el contraste, el brillo, el color y la definición para ajustar la imagen de video al entorno de la tienda.
- **Estándar** ajusta la imagen para el entorno normal.
- **Eco** La función de ahorro de energía, cambia las configuraciones de la TV para disminuir el consumo de energía.
- **Cine / Juego** Muestra la imagen optima para peliculas, juegos.
- **Deporte** Modo de imagen optimizado para partidos de fútbol. El terreno de juego y los equipos se presentan en colores vibrantes, con imágenes nítidas, incluso para los movimientos rápidos.
- **Experto** Menu para ajustar la calidad de la imagen que permite tanto a expertos como a aficionados disfrutar de la mejor visualizacion de TV. Este menu de ajuste se proporciona para profesionales de calibracion de imagen certificados por la ISF. (El logo de la ISF puede usarse en los TV certificados por la ISF) ISFccc: control de calibracion certificado por Imaging Science Foundation (Fundacion de ciencias de la imagen)
- Segun la senal de entrada, el rango disponible de modos de imagen podria variar.

- El modo **Experto** esta disenado para que los profesionales de la calibracion de imagenes controlen y realicen ajustes finos mediante el uso de una imagen en particular. En el caso de imagenes normales, es posible que los efectos no sean drasticos.

## Para ajustar el control avanzado

### ⚙️ (Config.) ► Imagen ► Configuración del Modo de imagen ► Control Avanzado/Control de Experto

En cada modo de imagen puede calibrarse la pantalla y tambien es posible ajustar las caracteristicas de la imagen en el caso de una pantalla especial. Seleccione el **Configuración del Modo de imagen** que desee.

- **Contraste Dinámico** Ajusta el contraste al nivel óptimo según el brillo de la imagen.
- **Color Dinámico** Ajusta los colores para que la imagen aparezca en colores más naturales.
- **Rango de color** Selecciona el rango de colores que pueden representarse.
- **Color Preferido** Ajusta los colores de la piel, del césped y del cielo según sus preferencias personales.
  - **Color de piel** El espectro del Color de piel puede establecerse de manera independiente para implementar el color de piel definido por el usuario.
  - **Color del Cielo** El color de cielo se configura por separado.
  - **Color del Césped** El espectro de colores naturales (prados, montañas, etc.) se puede configurar por separado.
- **Gamma** Establece la curva de gradación según el resultado de la señal de imagen relacionado con la señal de entrada.
- **Mejorador de contornos** Muestra los bordes del video mas claros y definidos, pero naturales.
- **Filtro de Color** Filtra un espectro de color específico en colores RGB para realizar un ajuste preciso de la saturación de color y el tono con precisión.
- **Sistema de Mantenimiento de Color** Los expertos usan este sistema para ajustar el color con un patron de prueba. Pueden seleccionar a partir de seis areas de color (Rojo/Verde/Azul/ Cian/Magenta/Amarillo) sin afectar los colores restantes. En el caso de la imagenes normales, es posible que los ajustes no produzcan cambios notorios de color.
- Según la señal de entrada y otras características de la imagen, podría variar el rango de los elementos de ajuste detallados.

## Para ajustar otras opciones de imagen

### ⚙️ (Config.) ► Imagen ► Configuración del Modo de imagen ► Opción de Imagen

Ajusta los detalles de configuración para las imágenes.

- **Reducción de ruido** Elimina el ruido de la imagen.
- **Reducción ruido MPEG** Elimina el ruido generado mientras se crean señales de imagen digital.
- **Nivel de Negro** Ajusta el brillo y el contraste de la pantalla para que se ajusten al nivel de negro de la imagen de entrada al utilizar la oscuridad (nivel de negro) de la pantalla.
- **Cinema real** Optimiza la pantalla para poder ver películas.
- **Protección de Visión al movimiento** [Segun el modelo] Ahorrar energía al ajustar el brillo correspondiente al movimiento de la imagen en pantalla.
- Según la señal de entrada y otras características de la imagen, podría variar el rango de los elementos de ajuste detallados.

## Para utilizar Modo Juegos

### ⚙️ (Config.) ► Imagen ► Modo Juegos

[Disponible solo para RGB/HDMI-PC]

Este modo permite optimizar la calidad de la imagen para los juegos.

- **Modo DAS** : [En función del modelo]  
Este modo minimiza el tiempo necesario para visualizar la señal de vídeo del dispositivo de entrada para garantizar unos juegos más rápidos. (La pantalla parpadeará al cambiar el **Modo DAS a Conectado o Desconectado**).  
- DAS : Dynamic Action Sync (Sincronización de acción dinámica)
- **Estabilizador negro** : Los objetos se pueden ver con mayor claridad en una pantalla oscura ajustando los niveles de negro. Al aumentar el valor de **Estabilizador negro**, aumenta la luminosidad del nivel bajo de gris de la pantalla. (Se pueden distinguir con facilidad los objetos en una pantalla de un juego oscuro). Al reducir los valores de **Estabilizador negro**, se oscurecen los niveles de grises bajos y se aumenta el contraste dinámico de la pantalla.  
- Puede configurar los ajustes detallados del **Modo Juegos** con la tecla **OSD** del mando a distancia.  
- Solo se puede establecer el **Modo DAS** si la frecuencia de la entrada vertical es de 50 Hz/60 Hz.  
- Cuando se activa el modo PIP, el **Modo DAS** deja de estar disponible.

## Para usar la función de Ahorro de energía

### ⚙️ (Config.) ► Imagen ► Ahorro de energía

Ahorra energía eléctrica al ajustar el brillo de la pantalla.

- **Apagado** Apaga el Ahorro de Energía.
- **Mínimo / Medio / Máximo** Se aplica al Ahorro de Energía pre ajustado.
- **Apagado de Pantalla** La pantalla se apaga y solo se reproduce audio. Pulse cualquier botón del control remoto para volver a encender la pantalla, excepto por el botón de encendido.

## Para utilizar la función Modo Confort visual

### ⚙️ (Config.) ► Imagen ► Modo Confort visual

Si Encendido esta opción, la temperatura de color se ajustará automáticamente para reducir la fatiga visual.

- **Encendido** Ajusta automáticamente la temperatura de color de la pantalla.
- **Apagado** Desactiva Modo Confort visual.

## Para ajustar la Sinc. AV

### ⚙️ (Config.) ► Audio ► Ajuste de AV Sync

Sincroniza vídeo y audio descoordinados. Seleccione Sinc. AV en Encendido para la sincronización de salida de audio (Bocinas de TV) con el vídeo.

## Configuración de PIP

### ⚙️ (Config.) ► General ► PIP

[En función del modelo]

- **Modo** : Muestra u oculta la pantalla secundaria
- **Subentrada** : Seleccionar la entrada en la subpantalla.
- **Ubicación** : Ajusta la posición de la pantalla secundaria.
- **Tamaño** : Ajusta el tamaño de la pantalla secundaria.
- **Sonido** : Cambia al sonido de la pantalla principal o al de la pantalla secundaria.
- La función **PIP** solo está disponible en el siguiente modo:
  - **Principal** : HDMI    **Sub** : DTV / ATV
- Las configuraciones **PIP** también pueden ser establecidas por medio del Menú rápido.
- Presione el botón **PIP** del control remoto para mostrar u ocultar la pantalla secundaria.
- La función **PIP** se apagará automáticamente cuando se inicie una grabación programada.
- La función **PIP** no se encuentra disponible al grabar un vídeo.
- La función **PIP** no se puede utilizar cuando SIMPLINK está activado.
- La relación de aspecto de 16:9 de la pantalla secundaria se mantiene en todo momento.

## Configuración de USB AutoRun

### ⚙️ (Config.) ► General ► USB AutoRun

Reproduce fotografías o vídeos del USB automáticamente cuando se enciende la TV o se conecta el USB.

- **Descon** : Desactiva la función **USB AutoRun**.
- **Videos** : Reproduce los vídeos del USB automáticamente.
- **Fotos** : Reproduce las fotos del USB automáticamente.
- Solo se reproducen los archivos de la carpeta superior del dispositivo USB en secuencia.
- Durante la reproducción, pulse el botón **BACK** o **EXIT** del mando a distancia para finalizar esta función.
- Si los archivos no son válidos o están dañados, aparecerá el siguiente mensaje antes de volver al estado de la entrada anterior: "El archivo no es válido".

- Cuando se vuelve a conectar el dispositivo USB tras haberlo desconectado durante la reproducción de un vídeo, la reproducción continúa automáticamente y se reanuda el vídeo desde la última escena vista (solo se aplica al primer vídeo).

## Para usar SIMPLINK

SIMPLINK controla y administra dispositivos multimedia de forma cómoda con el control remoto del TV a través del menú SIMPLINK.

- 1 Conecte la terminal **HDMI IN** del TV y la terminal de salida HDMI del dispositivo SIMPLINK con el cable HDMI.
  - [Según el modelo] Para las unidades de Teatro en casa con la función SIMPLINK, conecte las terminales HDMI como se indicó y use un cable óptico para conectar la salida de audio digital óptico del TV con la entrada de audio digital óptico del dispositivo SIMPLINK.
- 2 Seleccione **⚙️ (Config.) ► General ► SIMPLINK**. Aparecerá la ventana del menú SIMPLINK.
- 3 En la ventana de ajustes de SIMPLINK, establezca la función SIMPLINK en **Encendido**.
- 4 En la ventana de menú SIMPLINK, seleccione el dispositivo que desea controlar.
  - Esta función solo es compatible con los dispositivos que tengan el logo SIMPLINK.
  - Para usar la función SIMPLINK, use un cable HDMI® de alta velocidad (con la característica CEC [Control de equipos electrónicos de consumo] incorporada). El cable HDMI® de alta velocidad tiene el pin núm. 13 conectado que permite el intercambio de información entre dispositivos.
  - Al cambiar a otra entrada, el dispositivo SIMPLINK se detiene.
  - Si se incorpora un dispositivo externo con función HDMI-CEC, el dispositivo SIMPLINK podría dejar de funcionar con normalidad.
  - [Según el modelo] Cuando selecciona o reproduce los medios del dispositivo con la función Teatro en casa, las **Bocinas de HT** se conectan de manera automática. Asegúrese de conectar mediante un cable óptico (se vende por separado) para usar la función **Bocinas de HT**.

## Descripción de la función SIMPLINK

- **Reproducción directa** Reproduce el dispositivo multimedia en el TV de manera instantánea.
- **Selección del dispositivo multimedia** Selecciona el dispositivo de su preferencia mediante el menú SIMPLINK y controla el dispositivo desde la pantalla del TV de manera instantánea.
- **Reproducción del disco** Administra el dispositivo multimedia con el control remoto del TV.
- **Apagar todos los dispositivos** Al apagar el TV, se apagan todos los dispositivos conectados.
- **Encendido sincronizado** Cuando comience a funcionar un equipo que incluya la función SIMPLINK y esté conectado al terminal HDMI, el TV se encenderá automáticamente.
- **Bocinas** [Según el modelo] Selecciona entre la unidad de Teatro en casa, o las bocinas de TV.

## Para configurar la contraseña

### ⚙️ (Config.) ► Seguridad ► Fijar Clave

Configurar o cambiar la contraseña del TV.

- La contraseña inicial es **0000**.

## Para establecer el subtítulos

### ⚙️ (Config.) ► Accesibilidad ► Subtítulos (Closed Caption)

Vea subtítulos cuando la estación de TV proporcione programación subtitulada. La programación de subtítulos funciona solo en emisiones digitales/análogas o salidas externas.

Cambie **Subtítulos a Encendido** y seleccione los ajustes de subtítulo.

#### • Modo

**Subtít. 1-2** (Subtítulo oculto) /

**Texto 1-2** Muestra el audio de un programa de TV como texto en pantalla. CC1 es el modo más común en uso.

**Digital** Este modo solo se encuentra disponible para el sistema de transmisión digital.

## Para volver a la configuración inicial

### ⚙️ (Config.) ► General ► Restaurar Configuraciones Iniciales

Vuelve al modo predeterminado inicial mediante la eliminación de toda la configuración opcional. Una vez que se completa la inicialización, el TV se apagará y encenderá automáticamente.

- Cuando **Sist. de Bloqueo** se activa, aparece una ventana emergente que solicita la contraseña.
- No desconecte la energía durante la inicialización.

## Para quitar el dispositivo USB

Seleccione la conexión USB en **🏠 (Inicio) ► Entradas** y seleccione el botón **Expulsar** para desconectar el dispositivo de almacenamiento USB. Cuando aparezca un mensaje que anuncia que el dispositivo USB se ha retirado, extraiga el dispositivo de la TV.

- Una vez que se ha seleccionado un dispositivo USB para retirarlo, ya no podrá leerse. Retire el dispositivo de almacenamiento USB y luego vuelva a conectarlo.

## Advertencia al usar dispositivos de almacenamiento USB

- Los dispositivos de almacenamiento USB que cuenten con un programa de reconocimiento integrado o con un controlador propio podrían no funcionar.
- Algunos dispositivos de almacenamiento USB podrían no funcionar de manera adecuada o no funcionar en absoluto.
- Use solo aquellos dispositivos USB formateados con el sistema de archivos FAT32 o NTFS proporcionado por Windows.
- Para discos duros externos USB, use voltajes nominales inferiores a 5 Vcc y corriente nominal de 500 mA .
- Se recomienda usar una tarjeta de memoria USB con capacidad no superior a 32 GB y un disco duro USB con capacidad no superior a 2 TB.

- Si un disco duro USB que usa la función de ahorro de energía no funciona adecuadamente, apague y luego vuelva a encender. Para obtener más información, consulte el manual del usuario del disco duro HDD.
- Los datos del dispositivo de almacenamiento USB pueden sufrir daños, por lo que se recomienda respaldar la información importante en otros dispositivos. El mantenimiento de los datos es una responsabilidad del usuario. El fabricante no se hace responsable por la pérdida de datos..

## Archivos admitidos por Mis medios

- Velocidad máxima de transferencia de datos: 20 Mbps (megabits por segundo)
- Formatos de subtítulos externos admitidos: \*.srt (SubRip), \*.smi (SAMI), \*.sub (SubViewer, MicroDVD, DVDsubtitleSystem, SubIdx(Vobsub)), \*.ass/\*.ssa (SubStation Alpha), \*.txt (TMplayer), \*.psb (PowerDivX)
- Formatos de subtítulos internos admitidos: \*.dat/\*.mpg/\*.mpeg/\*.vob (subtítulos en DVD), \*.ts/\*.tp/\*.m2ts/ (subtítulos en DVB), \*.mp4 (subtítulos en DVD, Texto sin formato UTF-8), \*.mkv (ASS, SSA, Texto sin formato UTF-8, formato de subtítulo universal, VobSub, subtítulos en DVD), \*.divx/\*.avi (XSUB1, XSUB+) XSUB1: Admite los subtítulos internos generados desde DivX6

## Archivo de foto disponible

- Categoría: 2D (jpeg, jpg, jpe)  
[Tipo de archivo disponible]  
SOF0: Secuencial base,  
SOF1: Secuencial extendido,  
SOF2: Progresivo  
[Tamaño de foto] Mínimo: 64 x 64 píxeles  
Máximo: Normal: 15 360 (ancho) x 8 640 (altura),  
Progresivo: 1 920 (ancho) x 1 440 (altura)
- Categoría: BMP  
[Tamaño de foto] Mínimo: 64 x 64 píxeles, Máximo: 9 600 x 6 400
- Categoría: PNG  
[Tipo de archivo disponible] Entrelazado, no entrelazado  
[Tamaño de foto] Mínimo: 64 x 64 píxeles  
Máximo: Entrelazado: 1 200 x 800 no entrelazado: 9 600 x 6 400
- Los formatos de archivo BMP y PNG pueden mostrarse más lentamente que JPEG.

## Archivo de música disponible

- Tipo de archivo: mp3  
[Velocidad de bits] 32 kb/s - 320 kb/s  
[Frecuencia de muestreo] 16 kHz - 48 kHz  
[Compatibilidad] MPEG-1, MPEG-2, capa2, capa3
- Tipo de archivo: AAC  
[Velocidad de bits] Formato libre  
[Frecuencia de muestreo] de 8 kHz a 48 kHz  
[Compatibilidad] ADIF, ADTS

- Tipo de archivo: M4A  
[Velocidad de bits] Formato libre  
[Frecuencia de muestreo] de 8 kHz a 48 kHz  
[Compatibilidad] MPEG-4
- Tipo de archivo: WMA  
[Velocidad de bits] de 128 kb/s - 320 kb/s  
[Frecuencia de muestreo] de 8 kHz a 48 kHz  
[Compatibilidad] WMA7, WMA8, WMA9 estándar
- Tipo de archivo: WMA 10 Pro  
[Velocidad de bits] < 768 kb/s  
[Canal / Frecuencia de muestreo]  
M0: Hasta 2 / 48 kHz (Excepto el modo LBR),  
M1: Hasta 5,1 / 48 kHz  
M2: Hasta 5,1 / 96 kHz  
[Compatibilidad] WMA 10 Pro
- Tipo de archivo: OGG  
[Velocidad de bits] Formato libre  
[Frecuencia de muestreo] de 8 kHz a 48 kHz  
[Compatibilidad] OGG Vorbis
- Tipo de archivo: WAV  
[Velocidad de bits] de 64 kbps a 1.5 Mbps  
[Frecuencia de muestreo] de 8 kHz a 48 kHz  
[Compatibilidad] LPCM

## Archivo de video disponible

- Máximo: 1 920 x 1 080 píxeles @ 30 progresivo (solo Motion JPEG 640 x 480 píxeles @ 30 progresivo)
- .asf, .wmv  
[Video] MPEG-2, MPEG-4 parte2, DivX3.11, DivX4, DivX5, DivX6, XVID, H.264/AVC, VC1(WMV3, WVC1), MP43  
[Audio] WMA Estándar, WMA9(Pro), MP3, AAC, AC3, 3D WMV Single Stream
- .divx, .avi  
[Video] MPEG-2, MPEG-4 Part2, DivX3.11, DivX4, DivX5, DivX6, XVID, H.264/AVC  
[Audio] HE-AAC, LPCM, ADPCM, MPEG-1 Layer I, MPEG-1 Layer II, Dolby Digital, MPEG-1 Layer III (MP3)
- .ts, .trp, .tp, .mts, .m2ts  
[Video] H.264/AVC, MPEG-2, AVS, VC1  
[Audio] MPEG-1 Layer I, MPEG-1 Layer II, MPEG-1 Layer III (MP3), Dolby Digital, Dolby Digital Plus, AAC, HE-AAC
- .vob  
[Video] MPEG-1, MPEG-2  
[Audio] Dolby Digital, MPEG-1 Layer I, MPEG-1 Layer II, DVD-LPCM
- .mp4, .m4v, .mov  
[Video] MPEG-2, MPEG-4 Part2, DivX3.11, DivX4, DivX5, DivX6, XVID, H.264/AVC  
[Audio] AAC, MPEG-1 Layer III (MP3)

- .mkv  
[Video] MPEG-2, MPEG-4 Part2, DivX3.11, DivX4, DivX5, DivX6, XVID, H.264/AVC  
[Audio] HE-AAC, Dolby Digital, MPEG-1 Layer III (MP3), LPCM
- motion JPEG  
[Video] MJPEG  
[Audio] LPCM, ADPCM
- .mpg, .mpeg, .mpe  
[Video] MPEG-1, MPEG-2  
[Audio] MPEG-1 Layer I, MPEG-1 Layer II, Dolby Digital, LPCM
- .dat  
[Video] MPEG-1, MPEG-2  
[Audio] MP2
- .flv  
[Video] Sorenson H.263, H.264/AVC  
[Audio] MP3, AAC, HE-AAC
- .3gp, .3gp2  
[Video] H.264/AVC, MPEG-4 Part2  
[Audio] AAC, AMR(NB/WB)(H)

## PARA CONSULTAR EL MANUAL EN INTERNET

Para obtener información detallada del Manual de usuario, visite [www.lg.com](http://www.lg.com).

## MANTENIMIENTO

### Limpeza del TV

Limpe regularmente el televisor para que siga funcionando con el máximo rendimiento y para extender la vida útil del producto.

- Antes de proceder con la limpieza, apague el equipo y desconecte el cable de alimentación y todos los cables.
- Cuando no utilice el TV durante mucho tiempo, desconecte el cable de alimentación de la toma de corriente para evitar posibles daños por descargas o sobrecargas de energía.

### Pantalla, marco, gabinete y soporte

Para quitar el polvo o la suciedad leve, pase un paño seco, limpio y suave por la superficie.

Para eliminar suciedad de mayor importancia, limpie la superficie con un paño suave humedecido en agua limpia o un detergente suave diluido. Después, pase de inmediato un paño seco.

- No ejerza presión, refriegue ni golpee la superficie con las uñas ni un objeto afilado, ya que puede rayar la pantalla y producir distorsiones en la imagen.
- No utilice sustancias químicas (como ceras, bencina, alcohol, tiner, insecticidas, desodorantes de ambientes o lubricantes) dado que pueden dañar el acabado de la pantalla y causar decoloración.
- No rocíe líquido sobre la superficie. Si entra agua en el TV, puede ocasionar incendios, descargas eléctricas o mal funcionamiento.

### Cable de alimentación

Quite con regularidad el polvo o la tierra acumulados en el cable de alimentación.

### Cómo evitar el efecto de “degradación de la imagen por sobreexposición” o “quemadura de pantalla” del TV

- Si se muestra una imagen fija en la pantalla del TV durante un período prolongado, esta quedará impresa y se convertirá en una distorsión permanente de la pantalla. Este desperfecto se conoce como “degradación de la imagen por sobreexposición” o “quemadura de pantalla” y no está cubierto por la garantía.
- Si la relación de aspecto del TV se establece durante mucho tiempo en 4:3 se puede producir una degradación de imagen en las zonas de bandas.
- Evite emitir imágenes fijas en la pantalla del TV durante períodos prolongados (dos horas o más para televisores LCD) para impedir la degradación de la imagen.

## SOLUCIÓN DE PROBLEMAS

No se puede controlar el TV con el control remoto.

- Revise el sensor del control remoto en el producto e inténtelo de nuevo.
- Compruebe que no haya ningún obstáculo entre el producto y el control remoto.
- Revise si las baterías siguen funcionando y están instaladas como corresponde (+ con +, - con -).

No se muestra ninguna imagen ni se emite sonido.

- Revise si el producto está encendido.
- Compruebe que el cable de alimentación esté conectado al tomacorriente de la pared.
- Conecte otros productos para revisar si hay un problema con el tomacorriente de la pared.

La TV se apaga repentinamente.

- Compruebe los ajustes de control de alimentación. Puede que se haya cortado el suministro eléctrico.
- Compruebe si la función **Apagado automático** (En función del modelo) / **Temporizador Apagado** / **Apagar Temporizador** está activada en la configuración de **Temporizadores**.
- Si no hay señal cuando la TV está encendida, la TV se apagará automáticamente transcurridos 15 minutos de inactividad.

Si la TV se apaga automáticamente.

- Si **Encender Temporizador** está activado, la TV se encenderá automáticamente a la hora establecida y también se apagará automáticamente si el usuario no realiza ninguna operación en un plazo de 2 horas.
- Para desactivar esta función, utilice el mando a distancia y vaya a **⚙️ (Config.) ▶ Temporizadores ▶ Encender Temporizador ▶ Apagado automático en 2 horas ▶ Descon.**

Al conectar al PC (HDMI/RGB), aparecerá el mensaje "No signal (Sin señal)", "Check signal cable (Verificar señal)" o "Unsupported Format (Formato no compatible)".

- Encienda y apague la TV con el mando a distancia.
- Vuelva a conectar el cable HDMI/RGB.
- Reinicie el PC con la TV encendida.

## ESPECIFICACIONES

Las especificaciones mencionadas anteriormente se pueden cambiar sin previo aviso debido a las actualizaciones de las funciones de los productos.

Modelos	Dimensiones (Ancho x Altura x Profundidad)		Peso (kg)		Consumo de energía (Predeterminado)	Consumo de energía
	Con base (mm)	Sin base (mm)	Con base	Sin base		
<b>20MT48DF</b>	467,0 x 330,5 x 146,3	467,0 x 278,0 x 52,7	2,4	2,2	20 W	19 V --- 1,2 A
<b>22MT48DF</b>	507,6 x 358 x 146,3	507,6 x 316,5 x 52,7	3,0	2,9	26 W	19 V --- 1,6 A
<b>24MT48DF</b>	556 x 387,3 x 146,3	556 x 345,2 x 53,1	3,4	3,2	28 W	19 V --- 1,6 A

<b>Condición de ambiente</b>	<b>Temperatura de funcionamiento</b>	0 °C a 40 °C
	<b>Humedad de funcionamiento</b>	Menos de 80 %
	<b>Temperatura de almacenamiento</b>	-20 °C a 60 °C
	<b>Humedad de almacenamiento</b>	Menos de 85 %

<b>Adaptador de CA-CC</b>	<b>20MT48DF</b>	<b>22MT48DF / 24MT48DF</b>
	Fabricante : Lienchang Modelo : LCAP21-01 Fabricante : Honor Modelo : ADS-40SG-19-3 19025G	Fabricante : Lienchang Modelo : LCAP16A-B, LCAP16A-E, LCAP16A-A, LCAP21A Fabricante : Honor Modelo : ADS-40FSG-19 19032GPCU, ADS-40SG-19-3 19032G
	Entrada : AC 100 – 240 V ~ 50/60 Hz Salida : DC 19 V --- 1,6 A	Entrada : AC 100 – 240 V ~ 50/60 Hz Salida : DC 19 V --- 1,7 A

<b>Sistema de televisión</b>	NTSC, PAL-M/N, SBTVD
<b>Cobertura de programas</b>	VHF 2-13, UHF 14-69, CATV 1-135
<b>Impedancia de la antena externa</b>	75 Ω

## Modo HDMI (PC) admitido

### 22MT48DF

Resolución píxeles	Frecuencia horizontal (kHz)	Frecuencia vertical (Hz)
720 x 400	31,468	70,080
640 x 480	31,469	59,940
	37,500	75,000
800 x 600	37,879	60,317
	46,875	75,000
1 024 x 768	48,363	60,004
	56,476	70,069
	60,023	75,029
1 152 x 864	67,500	75,000
1 280 x 720	45,000	60,000
1 280 x 800	49,702	59,810
1 280 x 1 024	63,981	60,020
	79,976	75,025
1 400 x 1 050	65,317	59,978
1 440 x 900	55,935	59,887
1 600 x 900	60,000	60,000
1 680 x 1 050	64,674	59,883
	65,290	59,954
1 920 x 1 080	67,500	60,000

## Modo HDMI (DTV) admitido

Resolución píxeles	Frecuencia horizontal (kHz)	Frecuencia vertical (Hz)
720 x 480	31,469	59,940
	31,500	60,000
720 x 576	31,250	50,000
1 280 x 720	37,500	50,000
	44,960	59,940
	45,000	60,000
1 920 x 1 080	33,720	59,940
	33,750	60,000
	28,125	50,000
	27,000	24,000
	33,750	30,000
	56,250	50,000
	67,430	59,940
67,500	60,000	

### 20MT48DF, 24MT48DF

Resolución píxeles	Frecuencia horizontal (kHz)	Frecuencia vertical (Hz)
720 x 400	31,468	70,080
640 x 480	31,469	59,940
	37,500	75,000
800 x 600	37,879	60,317
	46,875	75,000
1 024 x 768	48,363	60,004
	60,023	75,029
1 280 x 800	49,702	59,810
1 366 x 768	47,717	59,79

### ! NOTA

- Resolución de pantalla óptima
  - 22MT48DF: 1 920 x 1 080 a 60 Hz.
  - 20MT48DF, 24MT48DF: 1 366 x 768 a 60 Hz.
- El temporizador óptimo en cada modo es 60 Hz de frecuencia vertical.

# INFORMACIÓN PARA LA MEDIOAMBIENTAL

## Información para la conservación medioambiental

LGE. presentó la 'Declaración para un entorno más limpio de LG' en 1994 y este ideal ha servido para guiar nuestros principios empresariales desde entonces. La Declaración es la base que nos ha permitido llevar a cabo tareas que respetan el medio ambiente siempre teniendo en cuenta aspectos sociales, económicos y medioambientales.

Promocionamos actividades orientadas a la conservación del medio ambiente y desarrollamos nuestros productos específicamente para que se ajusten a la filosofía que protege el entorno.

Reducimos al máximo el uso de materiales de riesgo en nuestros productos. Un ejemplo de ello es la ausencia total de cadmio en nuestros productos.

## Información para el reciclaje

Este producto puede contener piezas que entrañen riesgos medioambientales. Es importante reciclar este producto después de su utilización.

LGE. trata todos los productos usados siguiendo un método de reciclaje que no daña al entorno. Contamos con diversos sistemas de recuperación y reciclaje que funcionan a nivel mundial en la actualidad. Es posible reciclar y reutilizar muchas de las piezas, mientras que las sustancias dañinas y los metales pesados se tratan siguiendo un método que no perjudique al medio ambiente.

Si desea obtener más información acerca del programa de reciclaje, póngase en contacto con su proveedor local de LG o con un representante empresarial de nuestra marca.

Basamos nuestra visión y nuestras políticas en un mundo más limpio y para ellos optamos por un entorno global como tarea principal de nuestra evolución como empresa. Visite nuestra página Web para obtener más información sobre nuestras políticas ecológicas.

<http://www.lg.com/global/sustainability/environment/take-back-recycling.jsp>







## ADVERTENCIA!

Nunca coloque una televisión en un lugar inestable. Se puede caer y provocar lesiones graves o la muerte. Puede evitar muchas lesiones, especialmente en niños, con tan solo tomar simples precauciones, como:

- Usar los gabinetes o soportes recomendados por el fabricante de la televisión.
- Apoyar la televisión solamente sobre muebles que soporten su peso.
- Asegurarse de que la televisión no quede colgando al borde del mueble.
- No colocar la televisión sobre un mueble alto (por ejemplo, despensas o estantes) sin anclar tanto el televisor como el mueble a un soporte adecuado.
- No colocar telas u otros materiales debajo de la televisión cuando se apoya sobre el mueble.
- Enseñar a los niños los peligros de escalar el mueble para alcanzar la televisión o sus controles.

Si va a conservar su televisión y reubicarla, debe tener en cuenta las mismas consideraciones anteriores.

## Símbolos

	Se refiere a la corriente alterna (ca).
	Se refiere a la corriente continua (cc).
	Se refiere a los equipos clase II.
	Se refiere al modo de espera.
	Se refiere a "ENCENDIDO" (alimentación).
	Se refiere a voltaje peligroso.



Los números de modelo y de serie del televisor se encuentran ubicados en la parte posterior del aparato. Regístrelos en el siguiente espacio por si alguna vez necesita recurrir al servicio técnico.

**MODELO** \_\_\_\_\_  
**SERIE** \_\_\_\_\_

### **SOFTWARE DE CÓDIGO ABIERTO**

Para obtener el código fuente bajo GPL, LGPL, MPL y otras licencias de código abierto que contiene este producto, visite <http://opensource.lge.com>.

Además del código fuente, se pueden descargar los términos de la licencia, las anulaciones de la garantía y los avisos de derechos de autor.

LG Electronics también le proporcionará el código fuente abierto en un CD-ROM con un cargo que cubra el costo de realizar tal distribución (como el costo de los medios, el envío y el manejo) con una previa solicitud por correo electrónico a [opensource@lge.com](mailto:opensource@lge.com). Esta oferta es válida durante tres (3) años a partir de la fecha de adquisición del producto.