



PORTUGUÊS

ENGLISH

USER GUIDE

LG-H650E

Obrigado por escolher a LG. Leia atentamente este Manual do Utilizador antes de utilizar o dispositivo pela primeira vez, de forma a garantir uma utilização segura e correta.

- Utilize sempre acessórios originais LG. Os itens fornecidos foram concebidos apenas para este dispositivo e podem não ser compatíveis com outros.
- Este dispositivo não é adequado para pessoas com problemas visuais devido ao teclado de ecrã tátil.
- As descrições baseiam-se nas configurações padrão do dispositivo.
- As aplicações predefinidas no dispositivo estão sujeitas a atualizações e o respetivo suporte pode ser descontinuado sem aviso prévio. Em caso de dúvidas acerca de uma aplicação fornecida com o dispositivo, contacte um Centro de assistência LG. No caso das aplicações instaladas pelo utilizador, contacte o fornecedor de serviços relevante.
- Modificar o sistema operativo do dispositivo ou instalar software de fontes não oficiais pode danificar o dispositivo e levar a danos ou a perda de dados. Tais ações violam o contrato de licença da LG e invalidam a sua garantia.
- Determinados conteúdos e determinadas ilustrações podem diferir do seu telemóvel, consoante a região, o fornecedor do serviço, a versão do software ou a versão de sistema operativo, e estão sujeitos a alterações sem aviso prévio.
- O software, o áudio, o Wallpaper, as imagens e outros média fornecidos com o dispositivo são licenciados para uso limitado. Se extrair e utilizar estes materiais para fins comerciais ou outros, poderá infringir leis de direitos de autor. Enquanto utilizador, será o responsável pela utilização ilegal de multimédia.
- Poderão ser aplicadas taxas adicionais devido a serviços de dados, como mensagens, carregamentos, transferências, sincronização automática ou utilização de serviços de localização. Para evitar a aplicação de taxas adicionais, selecione um plano de dados adequado às suas necessidades. Contacte o seu fornecedor de serviços para obter mais informações.

Avisos instrucionais



Situações que podem provocar ferimentos no utilizador e em terceiros, danos no telemóvel ou outros danos materiais.



Avisos ou informações adicionais.

Índice

Diretrizes para uma utilização segura e eficiente	6
Funcionalidades que vai adorar ..	13
QSlide	14
Utilizar a QSlide.....	14
QuickMemo+	15
Utilizar o QuickMemo+	15
Ver a nota guardada.....	16
Capturar com um gesto	16
Tirar fotografias com um gesto.....	16
Princípios básicos	17
Acessórios.....	18
Disposição do telemóvel.....	19
Ligar e desligar o seu telemóvel	21
Instalar o cartão Nano SIM	21
Carregar a bateria	22
Otimizar a duração da bateria	23
Introduzir o cartão de memória.....	24
Retirar o cartão de memória.....	25
Sugestões relativamente ao ecrã tátil ..	25
Tocar	25
Tocar e manter pressionado.....	26
Arrastar.....	26
Deslizar.....	26
Toque duplo	27
Apertar para Controlar o Zoom.....	27
Configuração da Conta Google.....	28
Criar a sua conta Google.....	28
Iniciar sessão na sua conta do Google.....	28
Bloquear e desbloquear o dispositivo	29
Ligar ecrã	29
Knock Code	30
Alterar o método de bloqueio do ecrã.....	30
Smart Lock.....	31
Ecrã inicial	32
Conhecer o Ecrã inicial.....	32
Voltar a aplicações utilizadas recentemente.....	33
Painel de notificações.....	35
Fazer uma captura de ecrã.....	37
Teclado no ecrã	38
Utilizar o teclado e introduzir texto	38
Introduzir caracteres especiais.....	38
Dividir ou juntar o teclado.....	39
Transferência de dados entre um PC e o dispositivo	39
Transferir dados através de uma ligação USB.....	39
Transferir dados através de uma ligação sem fios	40
LG Bridge.....	40
Funcionalidades da LG Bridge	41
Transferir o software LG Bridge.....	41
LG AirDrive.....	41
SmartShare	42
Utilizar o Smart Share.....	42

Desfrutar do conteúdo de dispositivos próximos no seu telefone	42
Aplicações	43
Instalar ou desinstalar aplicações	44
Para abrir a aplicação Play Store	44
Para abrir um ecrã com detalhes acerca de uma aplicação.....	44
Para desinstalar aplicações.....	44
Chamadas	45
Fazer uma chamada.....	45
Fazer chamadas para os seus contactos.....	45
Atender e rejeitar uma chamada.....	45
Fazer uma segunda chamada.....	46
Ver o seu registo de chamadas	46
Alterar as definições de chamadas	46
Contactos	47
Procurar um contacto	47
Adicionar um novo contacto.....	47
Contactos favoritos.....	47
Criar um grupo	48
Mensagens	49
Enviar uma mensagem	49
Vista de conversa.....	49
Alterar as suas definições de mensagens... ..	49
Câmara	50
Tirar uma fotografia.....	50
Opções da câmara no ecrã da câmara	50
Captura de intervalo	52
Disparo em sequência.....	52
Vista de gestos.....	53
Focagem automática multipontos	53
Zoom de 4x.....	53
Depois de tirar a fotografia	53
Gravar um vídeo.....	54
Depois de gravar um vídeo.....	54
Galeria	55
Ver imagens.....	55
Editar fotografias.....	55
Definir o papel de parede.....	55
Aumentar e diminuir o zoom.....	56
Reproduzir um vídeo.....	56
Eliminar fotografias/vídeos.....	57
E-mail.....	58
Adicionar uma conta.....	58
Trabalhar com pastas de contas	58
Compor e enviar e-mail.....	58
Alterar as definições gerais de e-mail.....	59
Eliminar uma conta de e-mail.....	59
Música	59
Reproduzir uma música.....	59
Opções do Leitor de música.....	60
Relógio.....	61
Alarmes.....	61
Temporizador.....	61
Relógio mundial.....	62
Cronómetro.....	62
Calculadora	62
Calendário	62
Gravador de voz	63
Gravar um som ou voz.....	63
Transferências	63
Rádio FM	63
LG Backup.....	64
Acerca de criar cópias de segurança e restaurar dados do dispositivo	64
Para efetuar cópias de segurança dos dados do seu dispositivo	65

Aplicações Google.....	65	Armazenamento.....	83
Definições	67	Poupança de bateria e de energia.....	84
Aceder ao menu Definições	68	Aplicações.....	84
Definições de Redes.....	68	Aplicação de mensagens predefinida	84
Wi-Fi.....	68	Cópia de segurança e reposição	85
Wi-Fi Direct.....	69	Sobre o telefone.....	85
Bluetooth.....	69	Regulamento e Segurança.....	85
Dados móveis.....	71	Anexo	86
Definições de chamadas.....	71	Atualização do software do telemóvel....	87
SmartShare Beam	72	FAQ.....	88
Servidor multimédia.....	72	Guia antirroubo	92
LG Bridge	73	Mais informações.....	93
Imprimir.....	73	Nota de informação sobre software de código aberto	93
Partilha de ligação por USB.....	73	Marcas comerciais.....	93
Partilha de acesso Wi-Fi.....	74	DivX HD	94
Ligação Bluetooth	74	DECLARAÇÃO DE CONFORMIDADE	95
Modo de voo.....	74	Agência de contacto para a conformidade deste produto	95
Redes móveis.....	74		
VPN.....	74		
Definições de Som e Notificação.....	75		
Mais configurações.....	75		
Definições de Ecrã	76		
Ecrã inicial.....	76		
Bloqueio de ecrã.....	77		
Botões de toque do ecrã principal.....	77		
Mais definições de ecrã.....	78		
Definições Geral.....	78		
Idioma e entrada	78		
Localização.....	79		
Contas e sincronização	79		
Cloud	80		
Acessibilidade.....	80		
Tecla de atalho.....	82		
Segurança.....	82		
Hora & Data	83		

Diretrizes para uma utilização segura e eficiente

Leia estas simples orientações. O incumprimento destas orientações básicas pode dar origem a situações perigosas ou ilegais.

Caso ocorra uma falha, o dispositivo tem incorporado uma ferramenta de software que elaborará um registo de falhas. Esta ferramenta apenas reúne dados específicos da falha, tais como força do sinal, posição da ID da célula em caso de perda súbita de chamada e aplicações carregadas. O registo é usado apenas para ajudar a determinar a causa da falha. Estes registos são encriptados e apenas podem ser acedidos por um centro de reparação LG autorizado, caso necessite de devolver o seu dispositivo para ser reparado.

Exposição a energia de radiofrequência

Informações sobre a exposição a ondas de rádio e a Velocidade Específica de Absorção (SAR).

Este telemóvel do modelo LG-H650E foi concebido em conformidade com os requisitos de segurança aplicáveis relativamente à exposição a ondas de rádio. Estes requisitos baseiam-se em directrizes científicas, que incluem margens de segurança concebidas para garantir a protecção de todas as pessoas, independentemente da sua idade e estado de saúde.

- As directrizes da exposição a ondas de rádio utilizam uma unidade de medição conhecida como Velocidade Específica de Absorção (SAR). Os testes de SAR realizam-se utilizando métodos normalizados com o telemóvel a transmitir ao seu mais alto nível de potência certificada em todas as bandas de frequência utilizadas.
- Embora existam muitas diferenças entre os níveis de SAR dos vários modelos de telefones LG, todos eles foram concebidos de forma a cumprir às directrizes relevantes para a exposição a ondas de rádio.
- O limite da SAR recomendado pela International Commission on Non-ionizing Radiation Protection (ICNIRP) é de 2 W/kg em média por 10 g de tecido.

- O valor mais alto de SAR para este modelo de telefone para utilização ao ouvido é de 1,040 W/kg (10 g) e, quando utilizado junto ao corpo, é de 1,100 W/kg (10 g).
- Este dispositivo cumpre todos os requisitos de exposição a RF, sempre que utilizado normalmente junto ao ouvido ou quando posicionado a, pelo menos, 1,5 cm de distância do corpo. Sempre que utilizar uma bolsa, um clipe para o cinto ou um suporte para transportar o equipamento junto ao corpo, estes não deverão conter metal e devem manter o equipamento a pelo menos 1,5 cm de distância do corpo. Para transmitir ficheiros de dados ou mensagens, este dispositivo necessita de uma ligação de qualidade à rede. Em alguns casos, a transmissão de ficheiros de dados ou de mensagens pode ser retardada até que esta ligação se encontre disponível. Certifique-se de que as instruções de distância mínima referidas são observadas até que esteja concluída a transmissão.

Cuidados e manutenção do produto

- Utilize sempre baterias, carregadores e acessórios originais aprovados pela LG para utilização com este modelo de telemóvel específico. A utilização de quaisquer outros tipos pode invalidar qualquer aprovação ou garantia aplicável ao telefone e pode ser perigoso.
- Determinados conteúdos e determinadas ilustrações podem diferir do seu dispositivo sem aviso prévio.
- Não desmonte esta unidade. Leve-a a um técnico qualificado da assistência quando necessitar de ser reparada.
- Os serviços de reparação durante a vigência da garantia poderão incluir, ao critério da LG, peças ou placas de substituição, novas ou recondiçionadas, sob a condição de que as suas funcionalidades sejam idênticas às das peças que são substituídas.
- Mantenha a unidade afastada de quaisquer equipamentos eléctricos como televisores, rádios e computadores pessoais.
- A unidade deve ser mantida afastada de fontes de calor, tais como irradiadores ou fogões.
- Não deixe cair.

- Não sujeite esta unidade a vibrações mecânicas ou choques.
- Desligue o telefone em qualquer área onde seja obrigatório por regulamentações especiais. Por exemplo, não utilize o telefone em hospitais, pois pode afectar dispositivo médico sensível.
- Não manuseie o telefone com as mãos molhadas, enquanto está a ser carregado. Pode provocar choques eléctricos e danificar gravemente o seu telefone.
- Não carregue o telefone próximo de material inflamável, pois o equipamento pode aquecer e originar perigo de incêndio.
- Utilize um pano seco para limpar o exterior da unidade (não utilize solventes como benzina, diluente ou álcool).
- Não carregue o telefone sempre que este estiver em bolsas.
- Deverá carregar o telefone numa área bem ventilada.
- Não sujeite esta unidade a fumo ou pó excessivo.
- Não mantenha o telemóvel próximo de cartões de crédito ou títulos de transporte; pode afectar as informações existentes nas bandas magnéticas.
- Não toque no ecrã com objectos pontiagudos, pois poderá danificar o telefone.
- Não exponha o telefone a líquidos ou humidade.
- Utilize os acessórios, como por exemplo auriculares, com cuidado. Não toque na antena desnecessariamente.
- Não utilize, toque nem tente retirar ou reparar vidro partido, lascado ou rachado. Os danos no ecrã de vidro causados por uma utilização incorrecta ou abusiva não são abrangidos pela garantia.
- O telemóvel é um dispositivo electrónico que gera calor durante o seu normal funcionamento. O contacto directo e excessivamente prolongado com a pele na ausência de ventilação adequada poderá causar desconforto ou queimaduras leves. Por isso, tenha cuidado com o seu manuseamento durante ou imediatamente após a sua utilização.
- Se o telefone se molhar, desligue-o imediatamente até que seque completamente. Não tente acelerar o processo de secagem com uma fonte de aquecimento externo, tal como um forno, microondas ou

secador de cabelo.

- O líquido no seu telefone molhado altera a cor da etiqueta do produto no interior do telefone. Os danos no dispositivo resultantes da exposição a líquidos não são abrangidos pela garantia.

Funcionamento eficiente do telemóvel

Dispositivos electrónicos

Todos os telemóveis podem sofrer interferências que podem afectar o seu desempenho.

- Não utilize o telefone próximo de equipamento médico sem pedir autorização. Evite colocar o telefone junto a pacemakers, por exemplo no bolso da camisa.
- Alguns aparelhos podem interferir com os telemóveis.
- Pequenas interferências podem afectar televisores, rádios, computadores, etc.
- Se possível, utilize o telefone a uma temperatura entre os 0 e os 35 °C. Expor o seu telefone a temperaturas extremamente altas ou baixas pode provocar danos, avarias ou até mesmo uma explosão.

Segurança na estrada

Verifique a legislação e as disposições regulamentares relativamente à utilização de telemóveis nas áreas onde conduz.

- Não segure no telemóvel enquanto conduz.
- Preste total atenção à condução.
- Encoste e estacione antes de efectuar ou atender uma chamada, se assim o exigirem as condições de condução.
- A energia de RF pode afectar alguns sistemas electrónicos do seu veículo, tais como o auto-rádio ou o dispositivo de segurança.
- Se o seu veículo estiver equipado com airbag, não o obstrua com dispositivo sem fios instalado ou portátil. Poderá originar falhas no airbag ou provocar danos graves devido a um desempenho inadequado.
- Se estiver a ouvir música no exterior, certifique-se de que o volume se encontra num nível razoável, de modo a perceber o que se passa à sua volta. Este aspecto é especialmente importante próximo de estradas.

Evite provocar danos auditivos



Para prevenir potenciais danos auditivos, evite níveis de volume elevados por longos períodos de tempo.

Poderá provocar danos auditivos se estiver exposto a sons de volume elevado, por longos períodos de tempo. Recomendamos, por isso, que não ligue ou desligue o telefone junto ao ouvido. Também recomendamos a utilização de volumes de música e de chamadas de acordo com um nível razoável.

- Ao utilizar auscultadores, diminua o volume se não conseguir ouvir as pessoas a falar perto de si ou se a pessoa ao seu lado conseguir ouvir o som dos auscultadores.

NOTA

- O excesso de volume de som dos auriculares e auscultadores pode provocar a perda de audição.

Peças de vidro

Algumas peças do seu telefone são constituídas por vidro. Este vidro poderá partir-se se deixar cair o seu telefone numa superfície rígida ou se sofrer um impacto significativo. Se o vidro partir, não lhe toque nem tente retirá-lo. Não utilize o seu telemóvel até que o vidro seja substituído por um centro de assistência autorizado.

Área de explosão

Não utilize o telefone em locais onde estejam a decorrer explosões. Respeite as regulamentações e siga eventuais regulamentações ou regras.

Atmosferas potencialmente explosivas

- Não utilize o telefone em postos de abastecimento.
- Não utilize próximo de combustíveis ou produtos químicos.
- Não transporte ou guarde gases inflamáveis, líquidos ou explosivos no compartimento do seu veículo onde se encontra o telefone e os seus acessórios.

A bordo de aviões.

Os dispositivos sem fios podem provocar interferências em aviões.

- Desligue o seu telefone antes de embarcar num avião.
- Não o utilize em terra sem autorização da tripulação.

Crianças

Mantenha o telefone num local seguro, fora do alcance das crianças.

Inclui peças pequenas que, se desprendidas, podem resultar em risco de sufocação.

Chamadas de emergência

A chamada de emergência pode não estar disponível em todas as redes móveis. Portanto, nunca deve depender apenas do telefone para as chamadas de emergência. Verifique junto do seu fornecedor de serviços local.

Informações e cuidados com a bateria

- Não precisa de descarregar completamente a bateria antes de a recarregar. Ao contrário de outros sistemas de baterias, não existe qualquer efeito de memória que possa comprometer o desempenho da bateria.
- Utilize apenas baterias e carregadores LG. Os carregadores LG foram concebidos para maximizar a vida da bateria.
- Não desmonte ou provoque curto-circuitos na bateria.
- Substitua a bateria quando esta deixar de ter um desempenho aceitável. A bateria pode ser recarregada centenas de vezes antes de precisar de a substituir.
- Carregue a bateria caso não tenha sido utilizada por um longo período de tempo, para maximizar a sua capacidade.
- Não exponha o carregador da bateria à luz directa do sol nem o utilize em condições de grande humidade, tais como a casa de banho.
- Não deixe a bateria em locais quentes ou frios, pois pode deteriorar o desempenho da bateria.
- Risco de explosão se a bateria for substituída por uma bateria de tipo incorreto. Elimine as baterias usadas de acordo com as instruções.

- Desligue sempre o carregador da tomada quando o telefone estiver totalmente carregado, para evitar o consumo desnecessário do carregador.
- A duração real da bateria dependerá da configuração de rede, definições do produto, padrões de utilização, das condições ambientais e da bateria.
- Certifique-se de que objectos afiados, tais como dentes ou garras de animais, não entram em contacto com a bateria. Poderá causar incêndios.

 **AVISO!**

Aviso quanto à substituição da bateria

- A bateria de lítio é um componente perigoso que pode causar ferimentos.
- A substituição da bateria por pessoal não qualificado pode causar danos no seu dispositivo.
- Não substitua a bateria sem assistência. A bateria pode estar danificada, o que poderá causar sobreaquecimento ou ferimentos. A bateria deve ser substituída por um fornecedor de serviço autorizado. A bateria deve ser reciclada ou eliminada independentemente do lixo doméstico.
- No caso de este produto conter uma bateria incorporada que não possa ser removida prontamente pelos utilizadores finais, seja para substituição ou reciclagem no fim da vida útil deste produto, a LG recomenda que a sua remoção seja efetuada apenas por técnicos qualificados. Para evitar danificar o produto e para sua própria segurança, os utilizadores não deverão tentar remover a bateria, devendo contactar o Serviço de Assistência LG ou outros fornecedores de serviços independentes.
- A remoção da bateria implica a desmontagem da estrutura do produto, a retirada dos cabos/contactos eléctricos e a extração cuidadosa da célula da bateria utilizando ferramentas específicas. Se pretender obter instruções de técnicos qualificados sobre o modo de remoção seguro da bateria, visite <http://www.lge.com/global/sustainability/environment/take-back-recycling>.



**Funcionalidades que vai
adorar**

QSlide

A partir de qualquer ecrã, utilize o painel de notificações para aceder e utilizar facilmente o Bloco de notas, Calendário, Calculadora e muito mais, com o QSlide.

Utilizar a QSlide

- 1 Toque e deslize a barra de estado para baixo > toque em . Se não conseguir ver , toque em > assinale a opção **QSlide** para ativar.

NOTA

- Ao utilizar aplicações compatíveis com QSlide, toque em > **QSlide**. A função é apresentada como uma pequena janela no seu ecrã.

- 2 Utilizar as seguintes opções.

	1	Toque para expandir a janela para o tamanho máximo.
	2	Toque para ajustar a transparência da janela.
	3	Toque para fechar a janela QSlide.
	4	Arraste para ajustar o tamanho da janela QSlide.

- 3 Também poderá utilizar e tocar no ecrã sob as janelas **QSlide** pequenas quando a barra de transparência não está cheia

NOTA



- A função QSlide suporta até duas janelas em simultâneo.

QuickMemo+



A função QuickMemo+ permite-lhe criar notas.

Utilizar o QuickMemo+









Utilize a função QuickMemo+ para criar notas de forma fácil e eficiente durante uma chamada através de uma imagem gravada ou no ecrã atual do telemóvel.

1 Toque e deslize a barra de estado para baixo e toque em . Se não conseguir ver , toque em  > assinala a opção **QuickMemo+** para ativar.

OU

Toque em  >  > .

2 Crie uma nota utilizando as seguintes opções:

	Toque para guardar a nota que criou.
	Toque para desfazer a ação mais recente.
	Toque para refazer a ação eliminada mais recente.
	Toque para inserir texto na sua nota.
	Toque para selecionar o tipo de caneta e a cor.
	Toque para utilizar a borracha para apagar as marcas da caneta na memória.
	Toque para selecionar o estilo de papel ou partilha.
	Toque para ocultar ou mostrar a barra de ferramentas.

NOTA

- Utilize a ponta do dedo ao utilizar a funcionalidade QuickMemo+. Não utilize as unhas.

3 Toquem em  para guardar a nota atual em  ou .

Ver a nota guardada

Toque em  >  >  e selecione o álbum **QuickMemo+**.

Capturar com um gesto

A função de Disparo por gesto permite-lhe fotografar com um gesto utilizando a câmara frontal.

Tirar fotografias com um gesto

Existem dois métodos para utilizar a funcionalidade de Captura com um gesto.

- Levante a mão aberta até a câmara frontal a detetar e o ecrã apresentar uma caixa. Em seguida, feche a mão para iniciar o cronómetro e ter tempo para se preparar.

OU

- Levante a mão fechada até a câmara frontal a detetar e o ecrã apresentar uma caixa no ecrã. Em seguida, abra a mão para iniciar o cronómetro e ter tempo para se preparar.

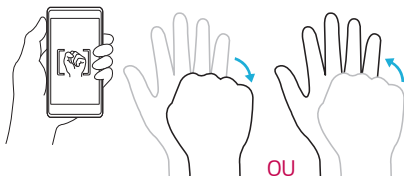



Princípios básicos

Acessórios

Estes acessórios estão disponíveis para utilização com o telemóvel.

- Adaptador de viagem
- Guia de iniciação rápida
- Auricular estéreo
- Cabo USB
- Ferramenta de remoção do SIM

NOTA

- Os itens descritos acima podem ser opcionais.
- Utilize sempre acessórios originais LG. Os itens fornecidos foram concebidos apenas para este dispositivo e podem não ser compatíveis com outros.
- Os itens fornecidos com o dispositivo e quaisquer acessórios disponíveis podem variar dependendo da região ou do fornecedor do serviço.

Disposição do telemóvel

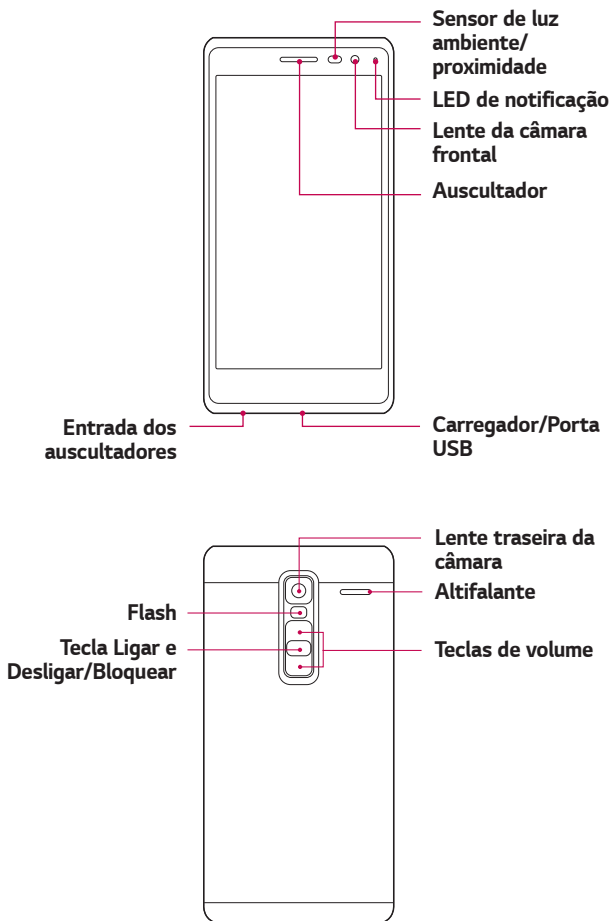

Tecla Ligar e Desligar/ Bloquear	<ul style="list-style-type: none"> · Ligue e desligue o telemóvel premindo continuamente esta tecla. · Premir ligeiramente para ligar/desligar o ecrã.
Teclas de volume	<p>Com o ecrã desligado:</p> <ul style="list-style-type: none"> · Prima a tecla Aumentar volume duas vezes para iniciar o QuickMemo+. · Prima a tecla Diminuir volume duas vezes para iniciar a Câmara e tirar uma fotografia. <p>No Ecrã inicial:</p> <ul style="list-style-type: none"> · Controle o volume de toque. <p>Durante uma chamada:</p> <ul style="list-style-type: none"> · Controle o volume dos auscultadores ao reproduzir áudio/vídeo. · Controle o volume continuamente.

 **NOTA: Sensor de proximidade**

- Quando recebe ou efetua chamadas, o sensor de proximidade desliga automaticamente a retroiluminação e bloqueia o ecrã táctil ao detetar que o telemóvel está junto ao seu ouvido. Isto prolonga a vida útil da bateria e impede que o ecrã táctil seja ativado acidentalmente durante as chamadas.

 **ATENÇÃO**

- Se colocar um objeto pesado sobre o telemóvel ou se se sentar sobre ele, pode danificar o ecrã e as funções do ecrã táctil. Não cubra o sensor de proximidade com protetores de ecrã ou qualquer outro tipo de película protetora. Isso poderá causar avarias no sensor.

Ligar e desligar o seu telemóvel

Ligar o telemóvel

Prima continuamente a **tecla Ligar e Desligar/Bloquear** na parte posterior do telemóvel durante alguns segundos até o ecrã ligar.

Desligar o telemóvel

- 1 Prima continuamente a **tecla Ligar e Desligar/Bloquear** na parte posterior do telemóvel até aparecer o menu Opções do telefone.
- 2 Toque em **Desligar** no menu Opções do telefone.
- 3 Toque em **OK** para confirmar que pretende desligar o telemóvel.

Instalar o cartão Nano SIM

Insira o cartão Nano SIM fornecido pelo fornecedor de serviços móveis do telemóvel.

⚠ ATENÇÃO

- Não insira um cartão de memória na ranhura do cartão Nano SIM. Se um cartão de memória estiver inserido na ranhura do cartão Nano SIM, leve o dispositivo a um Centro de assistência LG para remover o cartão de memória.
- 1 Insira a ferramenta de remoção do Nano SIM fornecida com o telemóvel (ou um alfinete fino) na abertura do botão Ejetar e empurre com cuidado, mas com firmeza, até o suporte sair.

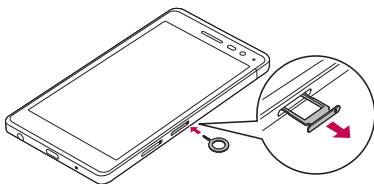

📌 NOTA

- O botão Ejetar é uma pequena abertura redonda por cima da porta do suporte.

2 Puxe o suporte do cartão Nano SIM.

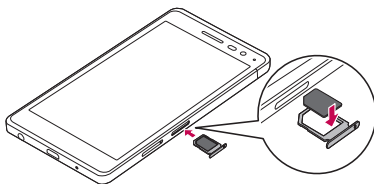

3 Coloque o cartão Nano SIM no suporte (conforme apresentado na imagem acima).

4 Insira o suporte do cartão Nano SIM.

 **NOTA**

- Desligue o telemóvel antes de inserir ou remover o cartão Nano SIM.

 **ATENÇÃO**

- Tenha sempre cuidado ao remover o suporte do cartão Nano SIM. A ferramenta de remoção é muito afiada.

Carregar a bateria

Carregue a bateria antes de a utilizar pela primeira vez. Utilize o carregador para carregar a bateria. Também é possível utilizar um computador para carregar a bateria ligando-o ao telemóvel através do cabo USB.

 **ATENÇÃO**

- Utilize apenas carregadores, baterias e cabos aprovados pela LG. A utilização de carregadores, baterias ou cabos não aprovados pode causar atrasos no carregamento da bateria. Isto pode também provocar a explosão da bateria ou danificar o dispositivo. Estes danos não são abrangidos pela garantia.

O conetor do carregador encontra-se na parte inferior do telemóvel. Introduza o carregador e ligue-o a uma tomada de parede.

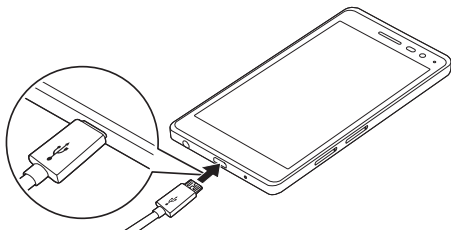

Otimizar a duração da bateria

Prolongue a duração da bateria desligando funções que não precisa de ter constantemente ativas em segundo plano. Pode monitorizar como as aplicações e os recursos do sistema consomem a carga da bateria.

Prolongar a vida útil da bateria do seu telemóvel:

- Desligue as comunicações de rádio quando não as estiver a utilizar. Se não estiver a utilizar o Wi-Fi, Bluetooth® ou GPS, desligue estas opções.
- Reduza o brilho do ecrã e defina um limite de tempo mais curto para o ecrã.
- Desligue a sincronização automática para Gmail, Calendário, Contactos e outras aplicações.
- Algumas aplicações que transferiu podem consumir a carga da bateria.
- Quando utilizar aplicações transferidas, verifique o nível de carregamento da bateria.

Introduzir o cartão de memória

O dispositivo suporta cartões microSD de até 2 TB. Dependendo do fabricante e do tipo do cartão de memória, alguns cartões de memória podem não ser compatíveis com o dispositivo.

ATENÇÃO

- Alguns cartões de memória podem não ser totalmente compatíveis com o dispositivo. A utilização de um cartão incompatível pode danificar o dispositivo ou o cartão de memória, ou corromper os dados guardados no mesmo.

NOTA

- A gravação e eliminação frequentes de dados reduz a vida útil dos cartões de memória.

- 1 Insira a ferramenta de remoção do cartão de memória fornecida com o telemóvel (ou um alfinete fino) na abertura do botão Ejetar e empurre com cuidado, mas com firmeza, até o suporte sair.
- 2 Puxe o suporte do cartão de memória.

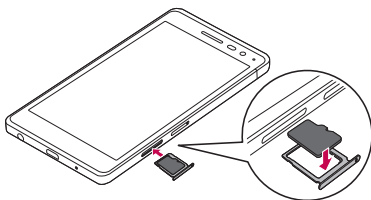

- 3 Coloque o cartão de memória no suporte (conforme apresentado na imagem acima).
- 4 Insira o suporte do cartão de memória.

Retirar o cartão de memória

Antes de retirar o cartão de memória, desmonte-o primeiro para uma remoção segura.

Toque em  >  >  > separador **Geral** > **Armazenamento** >

Desmontar cartão SD.

ATENÇÃO

- Não remova o cartão de memória enquanto o dispositivo estiver a transferir ou a aceder a informações. Se o fizer, isto pode resultar na perda ou corrupção de dados ou em danos no cartão de memória ou dispositivo. Não somos responsáveis por perdas resultantes da utilização indevida de cartões de memória danificados, incluindo a perda de dados.

Sugestões relativamente ao ecrã táctil

Aqui estão algumas sugestões sobre como navegar no seu telemóvel.

NOTA

- Não exerça demasiada pressão. O ecrã táctil tem sensibilidade suficiente para sentir um toque leve, mas firme.
- Utilize a ponta do dedo para tocar na opção que deseja. Certifique-se de que não toca em quaisquer outros botões.

Touchar

Um toque de um só dedo selecciona itens, ligações, atalhos e letras no teclado do ecrã.

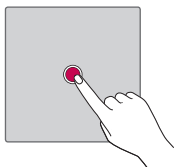

TOCAR E MANTER PRESSIONADO

Toque continuamente num item no ecrã tocando no mesmo sem levantar o dedo até ocorrer uma ação.

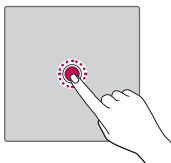

ARRASTAR

Toque e mantenha pressionado um item por momentos e, em seguida, sem levantar o dedo, mova-o no ecrã até à posição pretendida. Pode arrastar itens no ecrã inicial para os reposicionar.

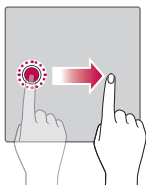

DESLIZAR

Para deslizar, mova rapidamente o dedo sobre a superfície do ecrã, sem parar depois do toque inicial (para que não arraste inadvertidamente um item).

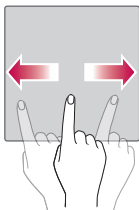

Toque duplo

Toque duas vezes para ampliar uma página Web ou um mapa.

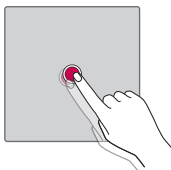

Apertar para Controlar o Zoom

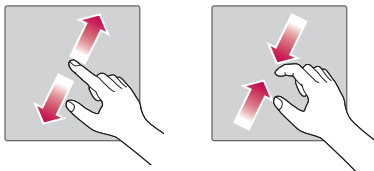

Aproxime ou afaste o indicador e o polegar para aumentar ou reduzir o zoom ao utilizar o browser, mapas ou ao ver imagens.





Configuração da Conta Google

A primeira vez que abrir uma aplicação Google no seu telemóvel, terá de iniciar sessão com a sua Conta Google já existente. Se não tiver uma conta do Google, ser-lhe-á solicitado para criar uma.

Criar a sua conta Google

- 1 Toque em  >  >  > separador **Geral** > **Contas e sincronização**.
- 2 Toque em **ADICIONAR CONTA** > **Google** > **Em alternativa, crie uma nova conta**.
- 3 Introduza o seu nome e o seu apelido e, em seguida, toque em **SEGUINTE**.
- 4 Introduza o seu número de telefone como medida de segurança e toque em **SEGUINTE**.
- 5 Siga as instruções e introduza as informações obrigatórias e opcionais sobre a conta. Aguarde enquanto o servidor cria a sua conta.

Iniciar sessão na sua conta do Google

- 1 Toque em  >  >  > separador **Geral** > **Contas e sincronização**.
- 2 Toque em **ADICIONAR CONTA** > **Google**.
- 3 Introduza o seu endereço de e-mail e toque em **SEGUINTE**.
- 4 Introduza a sua palavra-passe e toque em **SEGUINTE**.
- 5 Após iniciar sessão, pode utilizar o Gmail para beneficiar dos serviços da Google no telemóvel.
- 6 Depois de configurar a sua Conta Google, o seu telemóvel sincronizar-se-á com a sua Conta Google na Web (se estiver disponível uma ligação de dados).

Depois de iniciar sessão, o seu telemóvel sincronizar-se-á com os serviços Google, como Gmail, Contactos e Calendário Google. Também pode utilizar Mapas, transferir aplicações da Play Store, guardar cópias de segurança das suas definições nos servidores da Google e tirar partido de outros serviços Google no seu telemóvel.

Bloquear e desbloquear o dispositivo

Ao premir a tecla Ligar e Desligar/Bloquear, desliga o ecrã e coloca o dispositivo no modo de bloqueio. O dispositivo bloqueia-se automaticamente se não for utilizado durante um período especificado. Isto ajuda a impedir toques acidentais e economiza a energia da bateria. Para desbloquear o dispositivo, prima a tecla Ligar e Desligar/Bloquear e deslize o dedo pelo ecrã em qualquer direção.

Ligar ecrã

A funcionalidade Ligar ecrã permite-lhe tocar duas vezes no ecrã para o ligar ou desligar facilmente.

Ativar o ecrã

- 1 Toque duas vezes no centro do Ecrã de bloqueio para ativar o ecrã.
- 2 Desbloqueie o ecrã ou aceda a qualquer um dos atalhos ou widgets disponíveis.

Desativar o ecrã

- 1 Toque duas vezes uma área vazia do Ecrã inicial ou na barra de estado.
- 2 O ecrã desativa-se.

NOTA

- Toque na área central do ecrã. Se tocar na área inferior ou superior, a taxa de reconhecimento pode diminuir.



Knock Code

A funcionalidade Knock Code permite-lhe criar o seu próprio código de desbloqueio utilizando uma combinação de toques no ecrã. Pode aceder ao Ecrã inicial diretamente quando o ecrã está desativado tocando na mesma sequência no ecrã.

NOTA

- Se introduzir o Knock Code errado 5 vezes, será obrigatoriamente reencaminhado para a página de início de sessão/PIN de recuperação da sua Conta Google.
- Utilize a ponta do dedo em vez da unha para tocar no ecrã e, desta forma, ligá-lo ou desligá-lo.

Configurar a funcionalidade Knock Code



- 1 Toque em  >  >  > separador **Ecrã** > **Bloqueio de ecrã** > **Selecione o bloqueio de ecrã** > **Knock Code**.
- 2 Toque nos quadrados numa forma de padrão para definir o seu novo Knock Code. O seu padrão Knock Code pode ser constituído por 3 a 8 toques.

Desbloquear o ecrã utilizando o Knock Code

Pode desbloquear o ecrã utilizando o padrão Knock Code táctil já definido por si, quando o ecrã se desativar.

Alterar o método de bloqueio do ecrã

Pode alterar a forma como bloqueia o ecrã para evitar que outras pessoas acessem às suas informações pessoais.

- 1 Toque em  >  >  > separador **Ecrã** > **Bloqueio de ecrã** > **Selecione o bloqueio de ecrã**.
- 2 Selecione o bloqueio de ecrã pretendido a partir das opções: Nenhum, Golpe, Knock Code, Padrão, PIN e Senha.



NOTA

- Crie uma conta Google antes de definir um padrão de desbloqueio e lembre-se do PIN de recuperação que criou ao definir o padrão de bloqueio.

Smart Lock

Pode utilizar o Bloqueio inteligente para facilitar o desbloqueio do telefone. Pode defini-lo para manter o telefone desbloqueado quando tiver um dispositivo Bluetooth fidedigno ligado ao mesmo, quando se encontrar numa localização familiar, como a sua casa ou o seu local de trabalho, ou quando reconhecer o seu rosto.

Configurar a funcionalidade Bloqueio inteligente

- 1 Toque no separador  >  >  > separador **Ecrã** > **Bloqueio de ecrã** > **Smart Lock**.
- 2 Antes de começar a adicionar quaisquer dispositivos, localizações ou rosto fidedignos, terá de definir um bloqueio de ecrã (Knock Code, Padrão, PIN ou Senha).

Ecrã inicial



O Ecrã inicial é o ponto de partida para muitas aplicações e funcionalidades. Permite-lhe adicionar itens, como atalhos de aplicações e widgets do Google, para ter acesso imediato a informações e aplicações. Trata-se do ecrã predefinido, acessível a partir de qualquer menu tocando em .

Conhecer o Ecrã inicial



- 1 **Barra de estado** – Mostra informações sobre o estado do telemóvel, incluindo a hora, força do sinal, estado da bateria e ícones de notificação.
- 2 **Widget** – Os widgets consistem em aplicações autónomas acessíveis através do ecrã Aplicações ou do Ecrã inicial. Ao contrário de um atalho, o widget pode funcionar como uma aplicação no ecrã.
- 3 **Ícones de aplicações** – Toque num ícone (aplicação, pasta, etc.) para abrir e utilizar o respetivo conteúdo.
- 4 **Indicador de localização** – Indica qual o Ecrã inicial que está a ver.
- 5 **Área Botões de atalho** – Fornece acesso através de um toque a uma dada função em qualquer Ecrã inicial.

6 Botões de toque do ecrã principal

 Botão Voltar	Volta ao ecrã anterior. Também permite fechar itens pop-up, como menus ou caixas de diálogo e o teclado no ecrã.
 Botão Início	Regressa ao ecrã inicial a partir de qualquer ecrã.
 Botão Descrição	Mostra as aplicações utilizadas recentemente. Se tocar continuamente neste botão, abre-se o menu de opções disponíveis.

Para ver outros painéis do ecrã de Início

O sistema operativo proporciona vários Ecrãs iniciais para oferecer mais espaço para adicionar ícones, widgets e muito mais.

- Deslize o dedo para a esquerda ou direita no Ecrã inicial para aceder a outros ecrãs.

Voltar a aplicações utilizadas recentemente

É fácil realizar várias tarefas simultaneamente com o Android. Pode manter mais do que uma aplicação em execução ao mesmo tempo. Não é preciso sair de uma aplicação antes de abrir outra. Utilize e alterne entre várias aplicações abertas.

O Android gere todas as aplicações, parando e iniciando-as conforme necessário, para garantir que as aplicações em espera não consomem recursos desnecessariamente.

- 1 Toque em . Será apresentada uma lista de aplicações utilizadas recentemente.
- 2 Toque na aplicação a que pretende aceder. Isto não para a execução da aplicação anterior em segundo plano no dispositivo. Certifique-se de que toca para sair de uma aplicação depois de a utilizar.
 - Para fechar uma aplicação da lista de aplicações recentes, deslize o dedo sobre a pré-visualização da aplicação para a esquerda ou direita. Para limpar todas as aplicações, toque em **Limpar tudo**.

Personalizar o ecrã inicial

Pode personalizar o Ecrã inicial adicionando aplicações, widgets e alterando o papel de parede.

Adicionar itens ao seu Ecrã inicial

- 1 Toque continuamente na parte em branco do ecrã inicial.
- 2 No menu Modo de adição, seleccione o item que pretende adicionar. O item adicionado é apresentado no Ecrã inicial.
- 3 Arraste-o para a localização pretendida e levante o dedo.

NOTA

- Para adicionar um ícone de aplicação ao Ecrã inicial a partir do ecrã Aplicações, toque continuamente na aplicação que pretende adicionar.

Remover um item do Ecrã inicial

No Ecrã inicial, toque continuamente no ícone que pretende remover > arraste-o para .

Adicionar uma aplicação à área Botões de atalho

No ecrã Aplicações ou no Ecrã inicial, toque continuamente num ícone de aplicação e arraste-o para a área Botões de atalho. Em seguida, solte-o no local pretendido.

Remover uma aplicação da área Botões de atalho

Toque continuamente no Botão de atalho pretendido e arraste-o para .

NOTA

- Não é possível remover o **Botão Aplicações** .

Personalizar os ícones de aplicações no ecrã de Início

- 1 Toque continuamente num ícone de aplicação até desbloquear a posição atual e, em seguida, solte-o. O ícone de edição  é apresentado no canto superior direito da aplicação.
- 2 Toque novamente no ícone da aplicação e seleccione o design e o tamanho pretendidos para o ícone.
- 3 Toque em **OK** para guardar as alterações.

Painel de notificações

As notificações alertam-no para a receção de mensagens novas, eventos do calendário e alarmes, bem como para eventos em curso durante uma chamada, por exemplo.

Abrir o painel de notificações

Deslize a barra de estado para baixo para abrir o painel de notificações. Para fechar o painel de notificações, deslize o dedo pelo ecrã para cima ou toque em ◀.

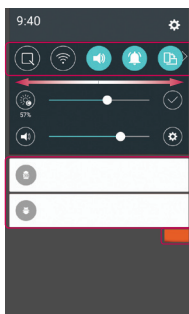
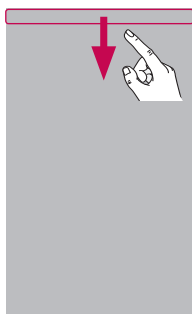

- 1 Área de definições rápidas
- 2 Notificações
- 3 Limpar

- 1 Toque em cada botão de definições rápidas para o ativar/desativar. Toque continuamente no botão pretendido para aceder diretamente ao menu de definições da função. Para ver mais botões de alternância, deslize o dedo para a esquerda ou para a direita. Toque em ☰ para remover, adicionar ou reorganizar os botões de definições rápidas.
- 2 É apresentada uma lista das notificações atuais com uma breve descrição. Toque numa notificação para a ver.
- 3 Toque para limpar todas as notificações.

Sempre que receber uma notificação, será apresentado o seu ícone no canto superior do ecrã. Os ícones de notificações pendentes são apresentados no lado esquerdo e os ícones do sistema, como Wi-Fi ou capacidade da bateria, no lado direito.

Ícones de indicação na barra de estado



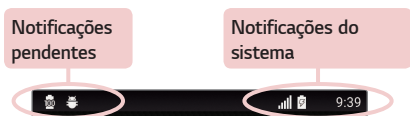



Os ícones de indicação aparecem na barra de estado na parte superior do ecrã para indicar a existência de chamadas não atendidas, mensagens novas, eventos do calendário, estado do dispositivo e outras opções.



Os ícones apresentados na parte superior do ecrã fornecem informações sobre o estado do dispositivo. Os ícones apresentados no quadro seguinte são alguns dos mais comuns.

Ícone	Descrição
	Nenhum cartão SIM inserido
	Sem sinal de rede disponível
	Modo de voo ligado
	Ligado a uma rede Wi-Fi
	Auscultador com fios ligado
	Chamada em curso
	Chamada perdida
	Bluetooth está ativado
	Aviso do sistema

Ícone	Descrição
	Está a ser reproduzida uma música
	Sem interrupções, nem mesmo alarmes
	Modo vibração ligado
	Bateria totalmente carregada
	Bateria em carga
	O telemóvel está ligado a um PC através do cabo USB
	A transferir dados
	A fazer upload de dados
	GPS está ligado



	Alarme definido		A sincronizar dados
	Novo correio de voz disponível		Escolher método de entrada
	Nova mensagem de multimédia ou texto		O ponto de acesso Wi-Fi está ativo
	LG AirDrive ligado		

NOTA

- A localização dos ícones na barra de estado pode ser diferente de acordo com a função ou o serviço.
- As opções disponíveis podem variar consoante a região ou o fornecedor de serviços.

Fazer uma captura de ecrã





Prima continuamente a **tecla Diminuir volume** e a **tecla Ligar e Desligar/Bloquear** em simultâneo durante 2 segundos para fazer uma captura do ecrã atual.

Para ver a imagem captada, toque em  >  >  > pasta **Screenshots**.

Teclado no ecrã

Também pode introduzir texto utilizando o teclado no ecrã. O teclado no ecrã é apresentado quando toca num campo de introdução de texto disponível.

Utilizar o teclado e introduzir texto

Ícone	Descrição
	Toque uma vez para colocar em maiúsculas a próxima letra que escrever. Toque duas vezes para colocar o texto em maiúsculas.
	Toque para avançar para as definições do teclado. Toque continuamente para alterar o método de introdução de texto.
	Toque para introduzir um espaço.
	Toque para criar uma nova linha.
	Toque para eliminar o carácter anterior.

Introduzir caracteres especiais

O teclado no ecrã permite-lhe introduzir caracteres especiais.

Por exemplo, para introduzir "á", toque continuamente no botão "a" até que os caracteres especiais sejam apresentados numa janela popup. Sem levantar o dedo, arraste o dedo para o carácter especial pretendido. Quando destacado, levante o dedo.

NOTA

- Um símbolo no canto superior direito de uma tecla indica que estão disponíveis caracteres adicionais para essa tecla.

Dividir ou juntar o teclado

Pode dividir o teclado ao meio afastando dois dedos na horizontal sobre o teclado no modo horizontal. Esta funcionalidade facilita a escrita com os polegares. Certifique-se de que a definição Teclado dividido está ativada para utilizar esta funcionalidade.

- Toque em  >  >  > separador **Geral** > **Idioma e entrada** > **Teclado LG**  > **Altura e esquema do teclado** > **Teclado dividido**.

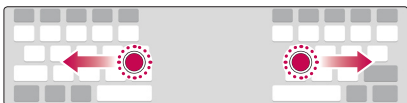

Transferência de dados entre um PC e o dispositivo

Pode copiar ou mover dados entre um PC e o dispositivo.

Transferir dados através de uma ligação USB

- 1 Ligue o dispositivo a um computador através do cabo USB fornecido com o telemóvel.
- 2 Abra o painel de Notificações atual, toque no tipo de ligação atual e seleccione **Dispositivo multimédia (MTP)**.
- 3 É apresentada uma janela no seu PC que lhe permite transferir os dados pretendidos.

NOTA

- Tem de instalar o controlador de plataforma LG Android no seu PC para ser possível detetar o telefone.
- Verifique os requisitos para utilizar o **Dispositivo multimédia (MTP)**.

Itens	Requisito
SO	Microsoft Windows XP SP3, Vista ou posterior
Versão do Windows Media Player	Windows Media Player 10 ou posterior

Transferir dados através de uma ligação sem fios

Pode partilhar ou gerir conteúdo do seu telemóvel no PC através de Wi-Fi ou dados móveis utilizando a função **LG AirDrive**.

NOTA

- Se pretender utilizar a LG AirDrive, consulte a secção **LG AirDrive em Definições**.

LG Bridge

A LG Bridge é uma aplicação que o ajuda a gerir facilmente no PC imagens, música, vídeos, documentos, entre outros, guardados num dispositivo móvel LG. Além disso, também pode realizar uma cópia de segurança dos seus ficheiros, tais como contactos e imagens, para o seu PC ou atualizar o software de um dispositivo móvel.

NOTA

- Pode consultar instruções detalhadas sobre como utilizar a LG Bridge no menu Ajuda após instalar e abrir o programa.
- As funcionalidades suportadas podem variar consoante o dispositivo.
- O controlador USB unificado da LG é um programa necessário para ligar um dispositivo móvel LG a um PC. É instalado automaticamente durante a instalação da LG Bridge.

Funcionalidades da LG Bridge

- Gerir conteúdos dos seu telemóvel no PC através de Wi-Fi ou dados móveis.
- Faça cópias de segurança de e restaure os dados do seu dispositivo móvel via USB.
- Atualize o software de um dispositivo móvel no PC via USB.

Transferir o software LG Bridge

- 1 Vá a www.lg.com.
- 2 Toque no botão Pesquisar e introduza o nome do modelo para procurar o modelo.
- 3 Selecione as informações do modelo e clique em **IR**.
- 4 Desloque para baixo e selecione o separador **PC SYNC** > **Windows** ou **Mac OS** > **TRANSFERIR** para transferir a LG Bridge.

LG AirDrive

Permite-lhe estabelecer ligação ao PC para gerir o seu telemóvel. Configure o LG Bridge a partir do website da LG Electronics num PC antes de o utilizar. Quando iniciar sessão na mesma conta LG no seu telemóvel e PC, pode utilizar a função LG AirDrive.

- 1 Inicie sessão na mesma conta LG em dispositivos móveis e num PC.
- 2 No ecrã **Definições**, toque no separador **Redes** > **Ligar e Partilhar** > **LG Bridge** > **LG AirDrive**.
- 3 Execute a aplicação LG Bridge no seu PC e selecione **LG AirDrive**.

SmartShare

O SmartShare permite partilhar conteúdo multimédia utilizando as aplicações Galeria e Música.

Utilizar o Smart Share

- 1 Durante a visualização do conteúdo que pretende partilhar, toque em **SmartShare** ou .
- 2 Na lista, toque no dispositivo que pretende partilhar.
 - Se o dispositivo não estiver na lista, certifique-se de que a ligação Wi-Fi, Wi-Fi Direct ou Bluetooth está ligada. Em seguida, toque em **PROCURAR**.

Desfrutar do conteúdo de dispositivos próximos no seu telefone

- 1 Para ligar dispositivos próximos do seu dispositivo, toque na opção **Dispositivos próximos** na **Galeria** e aplicações de **Música**.
 - Assegure-se de que o seu dispositivo e os dispositivos próximos estão ligados à mesma rede Wi-Fi e que o serviço DLNA no dispositivo próximo está ligado.
- 2 Toque no dispositivo com o qual pretende estabelecer a ligação. Se o dispositivo não estiver na lista, toque em **Procurar dispositivos nas proximidades**.
- 3 Após ter sido estabelecida uma ligação, pode desfrutar do conteúdo no seu dispositivo.



Aplicações

Instalar ou desinstalar aplicações

A Play Store permite-lhe navegar e procurar aplicações grátis e pagas.

Para abrir a aplicação Play Store



Toque em  >  > .

Para abrir um ecrã com detalhes acerca de uma aplicação

A qualquer momento, ao navegar na Play Store, toque numa aplicação para abrir o seu ecrã de detalhes.

O ecrã de detalhes da aplicação inclui uma descrição, classificações, comentários e informações relacionadas acerca da aplicação. A partir deste ecrã, pode transferir, instalar, desinstalar, classificar a aplicação e muito mais.





Para desinstalar aplicações

- 1 Toque em  >  >  > separador **Geral** > **Aplicações**.
- 2 Quando forem apresentadas todas as aplicações, percorra-as e seleccione a que pretende desinstalar.
- 3 Toque em **Desinstalar**.

Chamadas

Pode desfrutar de chamadas nítidas em toda a região.



Fazer uma chamada

- 1 Toque em  > .
- 2 Introduza o número utilizando o teclado. Para eliminar um dígito, toque em .
- 3 Depois de introduzir o número pretendido, toque em  para efetuar a chamada.
- 4 Para terminar uma chamada, toque em .



NOTA

- Para introduzir o símbolo "+" para realizar chamadas internacionais, toque continuamente em .

Fazer chamadas para os seus contactos

- 1 Toque em  > .
- 2 Percorra a lista de contactos. Também pode introduzir o nome do contacto no campo de procura ou percorrer as letras do alfabeto na extremidade direita do ecrã.
- 3 Na lista apresentada, toque no contacto para o qual pretende fazer uma chamada.





Atender e rejeitar uma chamada

- Deslize  em qualquer direção para atender uma chamada recebida.
- Deslize  em qualquer direção para rejeitar uma chamada recebida.

NOTA

- Deslize  se pretender recusar uma chamada e enviar uma mensagem ao autor da chamada.



Fazer uma segunda chamada

- 1 Durante a primeira chamada, toque em  > **Adicionar chamada** e introduza o número.
- 2 Toque em .
- 3 Ambas as chamadas são apresentadas no ecrã de chamadas. A primeira chamada é bloqueada e colocada em espera.
- 4 Toque no número apresentado para alternar entre chamadas. Ou toque em  para iniciar uma conferência telefónica.
- 5 Para terminar todas as chamadas ativas, toque em .

NOTA

- Ser-lhe-ão cobradas todas as chamadas realizadas.

Ver o seu registo de chamadas



- 1 Toque em  >  > separador **Registo de chamadas**.
- 2 Pode ver uma lista de todas as chamadas efetuadas, recebidas e perdidas.

NOTA

- Prima qualquer entrada de registo de chamadas para ver a data, hora e duração da chamada.
- Toque em  > **Eliminar tudo** para eliminar todos os itens registados.

Alterar as definições de chamadas



Pode configurar as definições de chamadas, como o reencaminhamento de chamadas e outras funcionalidades especiais oferecidas pela sua operadora.

- 1 Toque em  > .
- 2 Toque em  > **Definições de chamadas** e configure as opções pretendidas.



Contactos

Pode adicionar contactos ao telemóvel e sincronizá-los com os contactos na sua Conta Google ou noutras contas que suportem opções de sincronização.

Procurar um contacto

- 1 Toque em  > .
- 2 Toque em **Procurar contactos** e introduza o nome do contacto utilizando o teclado. Os resultados são apresentados à medida que começa a escrever.



Adicionar um novo contacto

- 1 Toque em  > .
- 2 Introduza o número do novo contacto.
- 3 Toque em  > **Adicionar a contactos** > **Novo contacto**.
- 4 Se quiser adicionar uma imagem ao novo contacto, toque no ícone de imagem. Selecione entre **Tirar fotografia** ou **Selecione a partir da galeria**.
- 5 Introduza as informações pretendidas do contacto.
- 6 Toque em **GUARDAR**.



Contactos favoritos

Pode classificar contactos utilizados frequentemente como favoritos.



Adicionar um contacto aos favoritos

- 1 Toque em  > .
- 2 Toque num contacto para ver os detalhes correspondentes.
- 3 Toque na estrela na parte superior do ecrã. A estrela fica amarela.

Remover um contacto da lista de favoritos

- 1 Toque em  >  > separador **Favoritos**.
- 2 Selecione um contacto para ver os detalhes correspondentes.
- 3 Toque na estrela amarela no canto superior direito do ecrã. A estrela adquire um tom escuro e o contacto é removido dos seus favoritos.

Criar um grupo

- 1 Toque em  >  > separador **Grupos**.
- 2 Toque em  > **Novo grupo**.
- 3 Introduza o nome do novo grupo. Também pode definir um toque diferente para o grupo acabado de criar.
- 4 Toque em **Adicionar membros** para adicionar contactos ao grupo e toque em **ADICIONAR**.
- 5 Toque em **GUARDAR** para guardar o grupo.

NOTA

- Se eliminar um grupo, os contactos associados a esse grupo não se perderão. Permanecerão na sua lista de contactos.

Mensagens

O seu telemóvel combina mensagens de texto e mensagens multimédia num único menu intuitivo e fácil de utilizar.

NOTA

- Cada mensagem que enviar poderá ser cobrada. Consulte o seu fornecedor de serviços.

Enviar uma mensagem

1 Toque em  >  > .

2 Toque em  e, em seguida, selecione uma ou mais entradas da sua lista de contactos.

OU

Introduza um nome ou número de contacto no campo **Para**. À medida que insere o nome do contacto, aparecem contactos correspondentes. Pode tocar num destinatário sugerido e adicionar mais de um contacto.

3 Toque no campo de texto para começar a introduzir a sua mensagem.

4 Toque em  para abrir o menu de opções. Escolha uma das opções disponíveis.

5 Toque em  para anexar o ficheiro que pretende partilhar com a mensagem.

6 Toque em **Enviar** para enviar a sua mensagem.

Vista de conversa

As mensagens trocadas com terceiros são apresentadas por ordem cronológica, para que possa ver e encontrar convenientemente as suas conversas.

Alterar as suas definições de mensagens

As predefinições de mensagens do seu telemóvel permitem-lhe enviar mensagens imediatamente. Pode alterar as definições com base nas suas preferências.

- Toque em  >  >  > **Definições**.

Câmara

Pode utilizar a câmara ou a câmara de vídeo para captar e partilhar fotografias e vídeos.

- Toque em > > .

Tirar uma fotografia

- 1 Enquadre o motivo no ecrã.
- 2 Um quadrado em torno do motivo indica a focagem da câmara.
- 3 Toque em para tirar uma fotografia. A sua fotografia é guardada automaticamente na Galeria.

Opções da câmara no ecrã da câmara

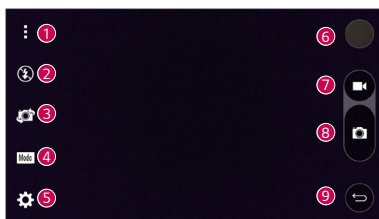

1		Ocultar/Mostrar Opções – Toque para ocultar/mostrar as opções da câmara no ecrã da câmara.
2		Permite-lhe gerir o flash da câmara.
3		Toque para alternar entre a objetiva da câmara traseira e a objetiva da câmara dianteira.
4		Permite-lhe selecionar o modo de disparo para a imagem.
5		Toque neste ícone para abrir o menu de definições da câmara.
6		Toque para ver a última fotografia tirada ou o vídeo gravado.

7		Toque para iniciar a gravação.
8		Toque para tirar uma fotografia.
9		Toque para sair da câmara.

NOTA

- Certifique-se de que limpa a tampa de proteção da lente com um pano de microfibras antes de tirar fotografias. Uma tampa da lente com dedadas pode provocar fotografias tremidas com um efeito "fantasma".

Utilizar as definições de modo



No visor da câmara, toque em para mostrar as opções de modo. Toque em cada ícone para utilizar as seguintes definições de modo.

	Permite-lhe tirar uma fotografia panorâmica.
	Permite-lhe aplicar as definições mais utilizadas para as suas fotografias e vídeos.

Utilizar as definições avançadas

No ecrã da câmara, toque em para mostrar as opções avançadas. Toque em cada ícone para ajustar as seguintes definições da câmara.



	Combina fotos tiradas em múltiplas exposições numa foto ideal para obter uma melhor fotografia em situações de iluminação complicadas.
	Defina a proporção da fotografia e a qualidade do vídeo.
	Permite tirar fotografias com comandos de voz. Quando ativado, basta dizer " Cheese ", " Smile ", " LG ", etc. para tirar uma fotografia.
	Defina o temporizador da sua câmara. É ideal se quiser fazer parte da fotografia ou vídeo.

	Permite-lhe tirar melhores fotografias e gravar melhores vídeos com a apresentação de uma linha de grelha que o ajuda com o alinhamento.
	Defina a localização de armazenamento das suas fotografias e dos seus vídeos. Escolha entre IN (memória interna) e SD (cartão de memória). Este menu só é apresentado depois de introduzir um cartão SD.
	Permite-lhe saber mais sobre o funcionamento de uma função. Este ícone proporcionar-lhe-á um guia de ajuda.

Captura de intervalo



Pode criar Capturas de intervalo a partir do modo Auto utilizando a lente da câmara frontal. Toque continuamente em  para tirar automaticamente até 4 selfies seguidas.

Disparo em sequência

Pode criar Disparos em sequência a partir do modo Auto utilizando a lente da câmara posterior. Toque continuamente em  para tirar uma sequência contínua de fotografias até soltar o botão Captar. O visor apresenta o número de fotografias tiradas. Ao visualizar os Disparos em sequência na Galeria, toque em  para ver cada imagem em sequência (semelhante a ver um álbum).

Vista de gestos

Depois de tirar uma fotografia com a câmara frontal, pode verificar automaticamente a fotografia capturada com este gesto.

- 1 Toque em  >  > .
- 2 Tire uma fotografia com a câmara frontal.
- 3 Depois de tirar a fotografia, aproxime o telefone do seu rosto. É apresentada a foto tirada.

NOTA

- Consoante a velocidade e o ângulo do gesto, esta função poderá não funcionar corretamente.
- Quando o ângulo é alterado após a pré-visualização rápida, regressa ao modo de câmara. Deverá aceder à Galeria para ver novamente a imagem.

Focagem automática multipontos

Ao tirar uma fotografia, a Focagem automática multiponto (AF) funciona automaticamente e permite ver uma imagem nítida.

Zoom de 4x

Quando utilizar a objetiva da câmara posterior, pode aumentar ou diminuir o zoom 4x.

NOTA

- Mantenha as mãos estáveis. Esta funcionalidade não funciona com algumas funções. Os objetos podem ficar sobrepostos ao tirar fotografias de objetos em movimento rápido.

Depois de tirar a fotografia





Toque na miniatura da imagem no ecrã para ver a última fotografia que tirou.







Toque para editar a fotografia.





Toque para tirar outra fotografia imediatamente.

	Toque para abrir as opções de partilha disponíveis.
	Toque para eliminar a fotografia.
	Toque para aceder às opções adicionais.
	Toque para adicionar a fotografia aos seus favoritos.

Gravar um vídeo

- 1 Toque em  >  > .
- 2 Enquadre o motivo no ecrã.
- 3 Toque em  para iniciar a gravação do vídeo.
- 4 A duração da gravação é apresentada na parte superior do ecrã.

NOTA





- Toque em  para tirar fotografias durante a gravação de vídeo.
- 5 Toque em  para colocar a gravação de vídeo em pausa. Pode retomar a gravação tocando em .

OU

Toque em  para parar a gravação. O seu vídeo é guardado automaticamente na Galeria.



Depois de gravar um vídeo

Toque na miniatura do vídeo no ecrã para ver o último vídeo gravado.

	Toque para gravar outro vídeo imediatamente.
	Toque para abrir as opções de partilha disponíveis (como, por exemplo, Mensagens ou Bluetooth) para partilhar.
	Toque para eliminar o vídeo.
	Toque para aceder às opções adicionais.
	Toque para adicionar o vídeo aos seus favoritos

Galeria

A aplicação Galeria apresenta as fotografias e vídeos armazenados, incluindo os captados com a aplicação Câmara e os transferidos da Web ou de outras localizações.

- 1 Toque em  >  > .
- 2 Toque num álbum para abri-lo e para ver o seu conteúdo. (As fotografias e vídeos no álbum são apresentados por ordem cronológica.)
- 3 Toque numa fotografia num álbum para vê-la.

NOTA

- Dependendo do software instalado, alguns formatos de ficheiros podem não ser suportados.
- Alguns ficheiros poderão não ser corretamente reproduzidos devido à respetiva codificação.

Ver imagens

A Galeria apresenta as suas imagens em pastas. Quando uma aplicação, como o E-mail, guarda uma imagem, a pasta de transferências é criada automaticamente para conter a imagem. De igual modo, a captura de ecrã automática cria a pasta de Capturas de ecrã.

As imagens são apresentadas de acordo com a data em que foram criadas. Selecione uma imagem para a ver em ecrã completo. Percorra para a esquerda ou para a direita para ver a imagem seguinte ou anterior.

Editar fotografias

Ao visualizar uma fotografia, toque em .

Definir o papel de parede

Ao visualizar uma fotografia, toque em  > **Definir imagem como** para definir a imagem como papel de parede ou para a atribuir a um contacto.

NOTA

- Dependendo do software instalado, alguns formatos de ficheiros podem não ser suportados.
- Se o tamanho do ficheiro ultrapassar a memória disponível, pode ocorrer um erro quando abrir ficheiros.

Aumentar e diminuir o zoom

Utilize um dos seguintes métodos para aumentar uma imagem:

- Toque duas vezes num local qualquer para aumentar o zoom.
- Afaste dois dedos num local qualquer da imagem para aumentar o zoom. Aproxime os dedos ou toque duas vezes na imagem para diminuir o zoom.



Reproduzir um vídeo



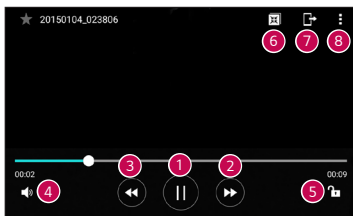

1 Toque em  >  > .

2 Selecione o vídeo que pretende visualizar.

Opções de vídeo



1		Toque para interromper/retomar a reprodução de vídeo.
2		Toque continuamente para avançar rapidamente em incrementos. Toque para avançar rapidamente 10 segundos.
3		Toque continuamente para retroceder em incrementos. Toque para recuar 10 segundos.



4		Toque para ajustar o volume do vídeo.
5		Toque para bloquear/desbloquear o ecrã.
6		Toque para utilizar o QSlide para a aplicação Vídeo.
7		Toque para partilhar o vídeo através da função SmartShare.
8		Toque para aceder às opções adicionais.

NOTA

- Durante a reprodução de um vídeo, deslize o lado direito do ecrã para cima ou para baixo para ajustar o som.
- Durante a reprodução de um vídeo, deslize o lado esquerdo do ecrã para cima ou para baixo para ajustar o brilho.
- Durante a reprodução de um vídeo, deslize o dedo da esquerda para a direita (ou vice-versa) para avançar rapidamente ou retroceder.

Eliminar fotografias/vídeos

Utilize um dos seguintes métodos:

- Quando estiver numa pasta, toque em , seleccione fotografias/vídeos e, em seguida, toque em **ELIMINAR**.
- Ao visualizar uma fotografia, toque em .

E-mail

Pode utilizar a aplicação E-mail para ler e-mails de outros fornecedores que não o Gmail. A aplicação E-mail suporta os seguintes tipos de conta: POP3, IMAP e Microsoft Exchange (para utilizadores empresariais) e outras contas.

- Toque em  >  > .

Adicionar uma conta

Quando abre a aplicação E-mail pela primeira vez, é apresentado um assistente de configuração para ajudar a adicionar uma conta de e-mail. Também pode adicionar a sua conta de e-mail utilizando a aplicação

Definições.



- Toque em  > **Definições** > .

Trabalhar com pastas de contas

- Toque em  > **Mostrar todas as pastas**.

Cada conta inclui as pastas Recebidas, VIP, Enviados, Rascunhos e Mostrar todas as pastas. Dependendo das funções suportadas pelo fornecedor de serviços da sua conta, pode ter pastas adicionais.

Compor e enviar e-mail

- 1 Toque em .
- 2 Introduza um endereço para o destinatário pretendido da mensagem. À medida que introduz texto, os endereços correspondentes são apresentados com base nos seus contactos. Separe os vários endereços com ponto e vírgulas.
- 3 Toque no campo **Cc/Bcc** para copiar ou criar uma cópia com conhecimento oculto para outros contactos/endereços de e-mail.
- 4 Toque no campo de mensagem e introduza a sua mensagem.
- 5 Prima prolongadamente o campo de texto para editar as palavras seleccionadas (negrito/itálico/sublinhado/cor).
- 6 Toque em  para anexar o ficheiro que pretende enviar com a sua



mensagem.

7 Toque em  para enviar a mensagem.

Alterar as definições gerais de e-mail

- Toque em  > **Definições** > **Definições gerais**.

Eliminar uma conta de e-mail

- Toque em  > **Definições** >  > **Remover conta** > Selecione a conta a eliminar > **REMOVER** > **SIM**.



Música

O seu telemóvel tem um leitor de música, para que possa reproduzir todas as suas faixas favoritas.

NOTA

- Dependendo do software instalado, alguns formatos de ficheiros podem não ser suportados.
- Se o tamanho do ficheiro ultrapassar a memória disponível, pode ocorrer um erro quando abrir ficheiros.
- os ficheiros de música estão protegidos por direitos de autor, através de tratados internacionais e legislação nacional de direitos de autor. Por conseguinte, poderá ser necessário obter autorização ou uma licença para reproduzir ou copiar música. Em alguns países, a legislação nacional proíbe a cópia privada de material sujeito a direitos de autor. Antes de transferir ou copiar o ficheiro, verifique a legislação nacional do país em questão relativamente à utilização de material deste tipo.



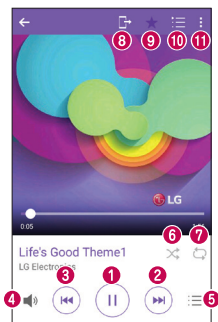

Reproduzir uma música

- 1 Toque em  >  > .
- 2 Toque no separador **Músicas**.
- 3 Selecione a música que pretende reproduzir.
- 4 Estão disponíveis as seguintes opções.

Opções do Leitor de música



1		Toque para colocar a reprodução em pausa.
		Toque para retomar a reprodução.
2		Toque para avançar para a faixa seguinte do álbum, da lista de reprodução ou da lista aleatória. Toque continuamente para avançar rapidamente.
3		Toque para reiniciar a faixa atual ou voltar à faixa anterior do álbum, da lista de reprodução ou da lista aleatória. Toque e mantenha premido para retroceder.
4		Toque para ajustar o volume.
5		Toque para abrir a biblioteca de música.
6		Toque para reproduzir a lista de reprodução atual no modo aleatório (as faixas são reproduzidas por ordem aleatória).
7		Toque para alternar entre repetir todas as músicas, repetir a música atual ou desativar a repetição.

8		Toque para partilhar a sua música através da função SmartShare.
9		Toque para adicionar a música aos seus favoritos.
10		Toque para abrir a lista de reprodução atual.
11		Toque para aceder às opções adicionais.

Relógio

A aplicação Relógio proporciona-lhe acesso às funções de Alarmes, Temporizador, Relógio mundial e Cronómetro. Aceda a estas funções tocando nos separadores na zona superior do ecrã ou deslizando horizontalmente o dedo no ecrã.

- Toque em  >  > .

Alarmes

O separador Alarmes permite-lhe definir alarmes.

- 1 Toque no separador **Alarmes**.
- 2 Toque em  para adicionar um novo alarme.
- 3 Ajuste as definições conforme necessário e toque em **GUARDAR**.

NOTA

- Também pode tocar num alarme existente para o editar.

Temporizador

O separador Temporizador pode alertá-lo com um sinal audível decorrido um período de tempo definido.

- 1 Toque no separador **Temporizador**.
- 2 Defina o tempo pretendido no temporizador.
- 3 Toque em **Iniciar** para iniciar o temporizador.
- 4 Toque em **Parar** para parar o temporizador.

Relógio mundial

O separador Relógio mundial permite-lhe verificar facilmente a hora atual noutras cidades do mundo.

- 1 Toque no separador **Relógio mundial**.
- 2 Toque em e selecione a cidade pretendida.

Cronómetro

O separador Cronómetro permite-lhe utilizar o telemóvel como um cronómetro.

- 1 Toque no separador **Cronómetro**.
- 2 Toque em **Iniciar** para iniciar o cronómetro.
 - Toque em **Volta** para registar a duração das voltas.
- 3 Toque em **Parar** para parar o cronómetro.

Calculadora

A aplicação Calculadora permite-lhe efetuar cálculos matemáticos utilizando uma calculadora padrão ou científica.

- 1 Toque em > >
- 2 Toque nos botões numéricos para introduzir números.
- 3 Para calcular operações simples, toque na função que pretende utilizar (+, -, x ou ÷), seguida de =.

NOTA

- Para cálculos mais complexos, toque em .

Calendário

A aplicação Calendário permite-lhe monitorizar o seu calendário de eventos.

- 1 Toque em > >
- 2 Toque na data à qual pretende adicionar um evento. Em seguida, toque em

Gravador de voz

A aplicação Gravador de voz grava ficheiros audíveis para utilização variada.

Gravar um som ou voz

- 1 Toque em  >  > .
- 2 Toque em  para começar a gravar.
- 3 Toque em  para terminar a gravação.
- 4 Toque em  para ouvir a gravação.

NOTA

- Toque em  para aceder às suas gravações. Pode ouvir as gravações guardadas.

Transferências

Utilize esta aplicação para ver os ficheiros que foram transferidos através das aplicações.

- Toque em  >  > .

Rádio FM

O telemóvel está equipado com um Rádio FM integrado, para que possa sintonizar as suas estações preferidas e ouvir em viagem.

- Toque em  >  > .

NOTA

- É necessário ligar os seus auriculares para poder utilizá-los como uma antena.

LG Backup

Acerca de criar cópias de segurança e restaurar dados do dispositivo

Recomenda-se que crie e que guarde regularmente um ficheiro de cópia de segurança no armazenamento interno, especialmente antes de atualizar qualquer software. A manutenção de um ficheiro de cópia de segurança atualizado numa memória de armazenamento poderá permitir a recuperação de dados do dispositivo em caso de perda, roubo ou dano devido a um problema imprevisto.

A aplicação LG Backup é suportada entre smartphones e tablets LG ou outras versões de software ou de sistema operativo. Por conseguinte, quando comprar um novo smartphone ou tablet LG, poderá recuperar os dados do seu dispositivo atual para o novo.

Se tiver a aplicação LG Backup pré-carregada no seu smartphone e tablet, pode criar cópias de segurança e restaurar a maior parte dos dados, incluindo aplicações transferidas e pré-instaladas, favoritos, entradas de calendário, contactos, definições do ecrã inicial e definições do sistema.



ATENÇÃO

- Para se proteger contra o encerramento inesperado durante as operações de cópia de segurança ou de restauro, devido a carga insuficiente, mantenha sempre a bateria totalmente carregada.

NOTA

- Todos os ficheiros armazenados no seu dispositivo são eliminados antes de o ficheiro de cópia de segurança ser restaurado. Certifique-se de que copia o ficheiro de cópia de segurança para outra localização.
- Tenha em atenção que os dados do dispositivo serão substituídos pelo conteúdo da cópia de segurança.

Para efetuar cópias de segurança dos dados do seu dispositivo

- 1 Toque em  >  > .
- 2 Selecione as opções pretendidas.
 - **Copie dados para o novo dispositivo** – Copia os dados do dispositivo antigo para o novo dispositivo.
 - **Cópia de segurança e restauro** – Efetua cópias de segurança dos dados ou restaura a partir da cópia de segurança.

Aplicações Google

O Google oferece-lhe aplicações de entretenimento, redes sociais e negócios. Pode necessitar de uma conta Google para aceder a algumas aplicações.

Para ver mais informações da aplicação, aceda ao menu de ajuda de cada aplicação.

NOTA

- Algumas aplicações podem não estar disponíveis, dependendo da região ou do fornecedor de serviços.

Google

Procure itens rapidamente na Internet ou no seu dispositivo.

Chrome

Procure informações e navegue em páginas da Web.

Gmail

Envie ou receba mensagens de e-mail através do serviço Google Mail.

Maps

Encontre a sua localização no mapa, procure locais e consulte informações de localização para vários locais.

YouTube

Assista ou crie vídeos e partilhe-os com outros utilizadores.

Drive

Guarde os seus conteúdos na nuvem, aceda a partir de qualquer local e partilhe-os com outros utilizadores.

Play Music

Descubra, ouça e partilhe música no seu dispositivo.

Play Filmes

Veja vídeos guardados no seu dispositivo e transfira vários conteúdos para ver a partir da Play Store.

Hangouts

Converse com os seus amigos individualmente ou em grupos e utilize imagens, ícones emotivos e chamadas de vídeos enquanto estiver a conversar.

Fotos

Efetue a gestão de fotografias, álbuns e vídeos guardados no dispositivo e carregados no Google+.

Definições Google

Configure as definições para algumas funcionalidades fornecidas pela Google.

Pesquisa por Voz

Procure itens rapidamente dizendo uma palavra-chave ou frase.

A decorative graphic in the top right corner of the page, consisting of several groups of horizontal white lines of varying lengths and positions, creating a stepped, staircase-like effect against the dark red background.

Definições

Aceder ao menu Definições

A aplicação Definições permite personalizar e ajustar o seu telemóvel.

Abrir a aplicação Definições

- Toque em  > toque continuamente em  > **Configurações do sistema**.

OU

- Toque em  >  > .

Ver as definições

Toque em  para mudar o modo de visualização.

- **Ver lista** – Desloca para cima e para baixo na lista.
- **Vista de separador** – Deslize para a esquerda e para a direita ou toque no separador que pretende.

NOTA

- As instruções para executar tarefas neste manual baseiam-se na definição de vista predefinida.

Definições de Redes

Wi-Fi

Pode utilizar o acesso à Internet de alta velocidade dentro da área de cobertura do ponto de acesso (PA) sem fios.

No ecrã **Definições**, toque no separador **Redes** > **Wi-Fi**.

- 1 Toque em  para ligar o Wi-Fi e começar a procurar redes Wi-Fi disponíveis.
- 2 Toque numa rede para ligar à mesma.
 - Se a rede se encontrar protegida com um ícone de bloqueio, terá de introduzir uma chave de segurança ou palavra-passe.
- 3 A barra de estado apresenta ícones que indicam o estado de Wi-Fi.

NOTA

- Se estiver fora da zona de Wi-Fi ou tiver definido o Wi-Fi como Desativado, o dispositivo pode ligar-se automaticamente à Web utilizando dados móveis, o que pode implicar custos de dados.

Wi-Fi Direct

O Wi-Fi Direct proporciona uma ligação direta entre dispositivos com Wi-Fi ativado sem ser necessário um ponto de acesso.

- Toque em **⋮** > **Avançados Wi-Fi** > **Wi-Fi Direct**.

NOTA

- Quando estiver neste menu, o seu dispositivo fica visível para outros dispositivos Wi-Fi Direct visíveis nas proximidades.

Bluetooth

O Bluetooth é uma tecnologia de comunicação de curto alcance que lhe permite estabelecer uma ligação sem fios com vários dispositivos Bluetooth, tais como auriculares, kits mãos-livres para automóvel, dispositivos portáteis com Bluetooth, computadores, impressoras e dispositivos sem fios.

NOTA

- A LG não é responsável pela perda, interceção ou utilização incorreta de dados enviados ou recebidos através da funcionalidade Bluetooth.
- Certifique-se sempre de que partilha e recebe dados com dispositivos fidedignos e adequadamente protegidos.
- Se existirem obstáculos entre os dispositivos, a distância de funcionamento pode ficar reduzida.
- Alguns dispositivos, especialmente aqueles que não foram testados ou aprovados pela Bluetooth SIG, poderão ser incompatíveis com o seu dispositivo.

Emparelhar o telemóvel com outro dispositivo Bluetooth

- 1 No ecrã **Definições**, toque no separador **Redes** > **Bluetooth**.
- 2 Toque em  para ativar o Bluetooth e começar a procurar dispositivos Bluetooth disponíveis.
 - Se pretende ainda detetar os dispositivos visíveis dentro do alcance, toque em **PROCURAR**.
- 3 Escolha o dispositivo com o qual pretende emparelhar na lista. Quando o emparelhamento é efetuado com sucesso, o telemóvel estabelece ligação com o outro dispositivo.

NOTA

- O emparelhamento entre dois dispositivos Bluetooth é um processo único. Depois de o emparelhamento ter sido efetuado, os dispositivos continuarão a reconhecer a sua associação e a trocar informações.
- Consulte a documentação incluída com o dispositivo Bluetooth para obter informação sobre o modo e código de emparelhamento (habitualmente 0 0 0 0 - quatro zeros).

Enviar dados através de Bluetooth

- 1 Selecione um ficheiro ou item, como um contacto ou ficheiro multimédia.
- 2 Selecione a opção para enviar dados através de Bluetooth.
- 3 Procurar e emparelhar um dispositivo equipado com Bluetooth.

NOTA

- Devido às diferentes especificações e funcionalidades de outros dispositivos compatíveis com Bluetooth, o ecrã e as operações podem ser diferentes, e funções como transferência ou troca podem não ser possíveis com todos os dispositivos compatíveis com Bluetooth.

Receber dados através de Bluetooth

- 1 No ecrã **Definições**, toque no separador **Redes** > **Bluetooth**.
- 2 Toque em  para ativar o Bluetooth.
- 3 Receberá um pedido para aceitar uma tentativa de emparelhamento do dispositivo emissor. Certifique-se de que seleciona **ACEITAR**.

Dados móveis

Apresenta o uso de dados e o limite de utilização de dados móveis.

- Toque em  para ativar ou desativar a sua ligação de dados móveis. Isto permite-lhe gerir a sua utilização de dados móveis. Alternativamente, pode utilizar uma ligação de rede Wi-Fi para os dados.

Definições de chamadas

Permite configurar várias definições de chamadas.

No ecrã **Definições**, toque no separador **Redes** > **Definições de chamadas**.

- **Correio de voz** – Permite-lhe seleccionar o serviço de correio de voz da operadora.
- **Números de marcação fixa** – Permite-lhe gerir e compilar uma lista de números que pode contactar a partir do seu telefone. Precisarás do PIN2, que pode obter junto da sua operadora. Se estiver ativa, apenas pode contactar a partir do seu telefone os números na lista de marcação fixa.
- **Popup de chamada recebida** – Apresenta um pop-up de chamada recebida quando está a utilizar uma aplicação.
- **Rejeição de chamadas** – Permite-lhe definir a função de rejeição de chamada.
- **Rejeitar com mensagem** – Quando pretender rejeitar uma chamada, pode enviar uma mensagem rápida utilizando esta função. Esta função é útil para rejeitar uma chamada durante uma reunião.
- **Desvio de chamadas** – Permite-lhe definir quando desviar chamadas.
- **Resposta automática** – Define o período de tempo antes de um dispositivo mãos-livres atender automaticamente uma chamada recebida.
- **Vibrar ao atender** – O seu telefone vibra quando a outra parte atende a chamada.
- **Gravar números desconhecidos** – Permite-lhe adicionar números desconhecidos aos contactos após uma chamada.

- **Tecla Ligar/Desligar termina a chamada** – Permite-lhe utilizar a tecla Ligar/Desligar para terminar chamadas.
- **Chamada recebida pendente** – Ative para poder virar o dispositivo e silenciar as chamadas recebidas.
- **Barramento chamadas** – Bloqueia chamadas recebidas, efetuadas ou internacionais.
- **Duração total** – Permite-lhe ver a duração da chamada para diversos tipos de chamadas.
- **Definições adicionais** – Permite-lhe mudar as seguintes definições como **ID do chamador** ou **Chamada em espera**, etc.

SmartShare Beam

O SmartShare Beam permite-lhe enviar e receber ficheiros entre telemóveis ou tablets LG rapidamente.

Receber dados através do SmartShare Beam

- 1 No ecrã **Definições**, toque no separador **Redes** > **Ligar e Partilhar** > **SmartShare Beam**.
- 2 Toque em  para ativar o SmartShare Beam. A rede Wi-Fi é ligada automaticamente no seu telemóvel e está pronto para receber ficheiros.

Enviar dados através do SmartShare Beam

- 1 Selecione um ficheiro ou item, como um ficheiro multimédia.
- 2 Selecione a opção para enviar dados através de SmartShare Beam.
- 3 Escolha o dispositivo com o qual pretende emparelhar na lista.

Servidor multimédia

Permite-lhe partilhar o conteúdo multimédia do seu telemóvel com dispositivos compatíveis com DLNA nas proximidades.

No ecrã **Definições**, toque no separador **Redes** > **Ligar e Partilhar** > **Servidor multimédia**

- Ative a opção **Partilha de conteúdos** para permitir que os dispositivos próximos acedam ao seu conteúdo.

LG Bridge

No ecrã **Definições**, toque no separador **Redes** > **Ligar e Partilhar** > **LG Bridge**.

Se necessitar de mais informações, consulte **LG Bridge** em **Princípios básicos**.

Imprimir

Permite-lhe imprimir o conteúdo de determinados ecrãs (como páginas Web apresentadas no Chrome) numa impressora ligada à mesma rede Wi-Fi do seu dispositivo Android.

No ecrã **Definições**, toque no separador **Redes** > **Ligar e Partilhar** > **Imprimir**.

Imprimir numa impressora sem fios

- 1 Selecione um ficheiro ou item, como um contacto ou ficheiro multimédia.
- 2 Selecione a opção para enviar dados através de Bluetooth.
- 3 Procurar e emparelhar um dispositivo equipado com Bluetooth.

NOTA

- Devido às diferentes especificações e funcionalidades de outros dispositivos compatíveis com Bluetooth, o ecrã e as operações podem ser diferentes, e funções como transferência ou troca podem não ser possíveis com todos os dispositivos compatíveis com Bluetooth.

Partilha de ligação por USB

Permite-lhe partilhar a ligação à Internet com o seu computador através de um cabo USB.

- 1 Ligue o seu telemóvel ao PC através de um cabo USB.
- 2 No ecrã **Definições**, toque no separador **Redes** > **Partilha de ligação**.
- 3 Toque em  para ativar a partilha de ligação USB.

Partilha de acesso Wi-Fi

Também pode utilizar o telemóvel para fornecer uma ligação de banda larga móvel. Crie um ponto de acesso pessoal e partilhe a ligação.

No ecrã **Definições**, toque no separador **Redes** > **Partilha de ligação**

- 1 Toque em  para ativar a Partilha de acesso Wi-Fi.
- 2 Toque em Configurar o ponto de acesso Wi-Fi para mudar a SSID, o tipo de segurança, a palavra-passe e outras opções do ponto de acesso.

Ligação Bluetooth

Permite-lhe ligar a outros dispositivos por Bluetooth.

- No ecrã **Definições**, toque no separador **Redes** > **Partilha de ligação**.
- Toque em  para ativar a partilha de ligação Bluetooth para partilhar a sua ligação através da partilha de ligação Bluetooth

Modo de voo

Permite-lhe utilizar muitas das funcionalidades do telemóvel, como, por exemplo, jogos e música, quando está numa área onde é proibido efetuar ou receber chamadas, ou utilizar dados. Sempre que o seu telemóvel se encontrar em Modo de voo, não poderá realizar nem receber quaisquer chamadas, nem aceder a dados online.

No ecrã **Definições**, toque no separador **Redes** > **Mais** > **Modo de voo**.

Redes móveis

Este menu permite-lhe configurar várias definições da rede móvel, tais como **Dados móveis**, **Roaming de dados**, etc.

No ecrã **Definições**, toque no separador **Redes** > **Mais** > **Redes móveis**.

VPN

A partir do seu telemóvel, pode adicionar, configurar e gerir redes privadas virtuais (VPN, Virtual Private Network) que lhe permitem ligar-se e aceder a recursos dentro de uma rede local segura, como a sua rede empresarial.

No ecrã **Definições**, toque no separador **Redes** > **Mais** > **VPN**.

Definições de Som e Notificação

Permite-lhe mudar as definições para vários sons no dispositivo.

No ecrã **Definições**, toque no separador **Som e Notificação**.

- **Perfis de som** – Permite-lhe configurar o perfil de som do seu telemóvel.
- **Volume** – ajuste as definições de volume do telemóvel para se adequar às suas necessidades e ao seu ambiente.
- **Toque** – Permite-lhe definir o toque do telemóvel para chamadas. Também pode adicionar e eliminar toques.
- **Toque contacto** – Permite-lhe compor toques com base no número de telefone da chamada recebida.
- **Som com vibração** – Ative para definir a vibração do telefone, além do toque, quando receber chamadas.
- **Tipo de vibração** – Permite definir o tipo de vibração.
- **Interrupções** – Permite-lhe agendar períodos em que pretende não ser interrompido por notificações. Pode definir para permitir que determinadas funções o interrompam quando estiver definido Apenas prioritário.
- **Bloquear o ecrã** – Permite-lhe escolher se pretende mostrar ou ocultar as notificações no ecrã de bloqueio.
- **Aplicações** – Permite-lhe definir notificações para aplicações individuais, incluindo impedir a apresentação de notificações e a definição de prioridades.
- **LED de notificação** – Toque no botão para ativar ou desativar. Ativa o LED para as notificações selecionadas.

Mais configurações

Permite-lhe definir outras definições de sons e notificações.

No ecrã **Definições**, toque no separador **Som e Notificação** > **Mais**.

- **Som para notificações** – Permite-lhe definir o som para notificações. Também pode adicionar e eliminar os sons para notificações.

- **Vibrar ao tocar** – Ative para vibrar ao tocar nos botões de toque do ecrã principal e durante outras interações com a interface do utilizador.
- **Efeitos sonoros** – Este menu permite-lhe selecionar se pretende ouvir tons ao tocar em números no teclado numérico, selecionar opções no ecrã e muito mais.
- **Notificações por voz de mensagens/chamadas** – Permite que o dispositivo leia chamadas recebidas e eventos de mensagens automaticamente.

Definições de Ecrã

Ecrã inicial

Permite-lhe definir as definições do ecrã inicial.

No ecrã **Definições**, toque no separador **Ecrã** > **Ecrã inicial**.

- **Selecionar página principal** – Selecione o tema pretendido para o Ecrã inicial.
- **Tema** – Define o tema do ecrã do seu equipamento. Pode transferir novos temas a partir do LG SmartWorld.
- **Papel de Parede** – Define o papel de parede a utilizar no Ecrã inicial.
- **Efeito ecrã** - Selecione o tipo de efeito pretendido a apresentar quando desliza de um Ecrã inicial para outro.
- **Permitir ciclo de ecrã de início** – Ative para que o ecrã inicial se desloque continuamente (voltar ao primeiro ecrã depois do último ecrã).
- **Ajuda** – Apresenta informações de ajuda para o Ecrã inicial.

Bloqueio de ecrã

Permite-lhe definir as definições do ecrã de bloqueio.

No ecrã **Definições**, toque no separador **Ecrã > Bloqueio de ecrã**.

- **Selecione o bloqueio de ecrã** – Permite-lhe definir um tipo de bloqueio de ecrã para proteger o seu telefone.
- **Smart Lock** – Mantém o seu telefone desbloqueado com dispositivos ou em locais fidedignos. Se necessitar de mais informações, consulte a secção **Smart Lock** em **Bloquear e desbloquear o dispositivo**.
- **Efeito ecrã** – Define o efeito utilizado quando desliza o dedo no ecrã de bloqueio.
- **Papel de Parede** – Selecione o papel de parede a apresentar para o seu ecrã de bloqueio.
- **Atalhos** – Permite-lhe alterar os atalhos disponíveis no ecrã de bloqueio.
- **Informações de contacto em caso de perda do telefone** – Permite-lhe apresentar as informações do proprietário no ecrã de bloqueio em caso de perda do telefone.
- **Temporizador de bloqueio** – Permite definir o intervalo de tempo após o qual o ecrã bloqueia automaticamente.
- **Botão de energia bloqueia-se instantaneamente** – selecione para bloquear imediatamente o ecrã ao premir a tecla Ligar e Desligar/ Bloquear. Esta definição substitui a definição de Temporizador de bloqueio.

Botões de toque do ecrã principal

Defina os botões de toque do ecrã principal apresentados na parte inferior de todos os ecrãs. Defina os botões apresentados, a sua posição na barra e o seu aspeto.

No ecrã **Definições**, toque no separador **Ecrã > Botões de toque do ecrã principal**.

Mais definições de ecrã

Permite-lhe definir outras definições do ecrã.

No ecrã **Definições**, toque no separador **Ecrã**.

- **Tipo de letra** – Selecione o tipo de letra pretendido.
- **Tamanho da letra** – Selecione o tamanho de letra pretendido.
- **Brilho** – Ajuste o brilho do ecrã utilizando a barra de deslizamento.
- **Rodar ecrã automaticamente** – Permite alterar para orientação automática quando roda o telemóvel.
- **Limite de tempo do ecrã** – Definir o intervalo de tempo antes de o ecrã se desligar automaticamente.
- **Daydream** – Permite selecionar a proteção de ecrã a apresentar quando o telemóvel está em modo de espera na base e/ou a carregar.
- **Calibração do sensor de movimento** – Permite-lhe melhorar a precisão do movimento de inclinação e velocidade do sensor.

Definições Geral

Idioma e entrada

Permite-lhe alterar as definições de introdução de texto.

Selecione o idioma do texto no telemóvel e configure o teclado no ecrã, incluindo as palavras que adicionou ao respetivo dicionário.

No ecrã **Definições**, toque no separador **Geral** > **Idioma e entrada**.

- **Idioma** – Selecione um idioma para utilizar no seu telefone.
- **Predefinido** – Permite-lhe selecionar o tipo de teclado predefinido.
- **Teclado LG** – Altera as definições do teclado LG.
- **Escrita por voz Google** – Ative para selecionar a escrita por voz do Google para introduzir dados. Toque no ícone Definições para alterar as definições de voz do Google.
- **Pesquisa por voz** – Toque para configurar as definições de Pesquisa por voz.
- **Saída de texto-para-voz** – Toque para definir o motor preferido ou configurações gerais para saída de texto-para-voz.

- **Velocidade do indicador** – Ajuste a velocidade do indicador.
- **Botões para inverter** – Inverte os botões do rato para utilizar o botão direito como botão principal.

Localização

Ao ligar os serviços de localização, o seu telemóvel determina a sua localização aproximada através de Wi-Fi e de redes móveis. Quando selecionar esta opção, ser-lhe-á perguntado se aceita que o Google utilize a sua localização quando disponibilizar estes serviços.

No ecrã **Definições**, toque no separador **Geral** > **Localização**.

- **Modo** – Define o modo como a informação da posição atual é determinada.
- **Câmara** – Ative esta opção que permite que marque fotos ou vídeos com as suas informações de localização.
- **Histórico de Localizações da Google** – Permite-lhe selecionar o acesso do Google e respetivos produtos à sua informação de localização.

Contas e sincronização

Utilize este menu para adicionar, remover e gerir a sua Conta Google e outras contas suportadas. Também pode utilizar estas definições para controlar como e se todas as aplicações enviam, recebem e sincronizam dados nos respetivos horários, e se todas as aplicações conseguem sincronizar dados de utilizador automaticamente.

O Gmail™, o Calendário e outras aplicações também podem ter definições próprias para controlar como sincronizam dados. Consulte as secções sobre essas aplicações para mais detalhes.

No ecrã **Definições**, toque no separador **Geral** > **Contas e sincronização**.

- **Sincronizar dados automaticamente** – Ative esta opção para sincronizar automaticamente todas as contas adicionadas ao seu telefone.
- **CONTAS** – Mostra todas as contas adicionadas. Toque numa conta para ver e/ou gerir.
- **ADICIONAR CONTA** – Toque para adicionar uma nova conta.

Cloud

Permite-lhe adicionar uma conta de nuvem para usar um serviço na nuvem de forma rápida e fácil.

No ecrã **Definições**, toque no separador **Geral** > **Cloud**.

Acessibilidade

Utilize as definições de Acessibilidade para configurar quaisquer plug-ins de acessibilidade instalados no seu telemóvel.

No ecrã **Definições**, toque no separador **Geral** > **Acessibilidade**.

- **Visão** – Define opções para pessoas com dificuldades visuais.
 - **TalkBack** – Permite-lhe definir a função TalkBack, que ajuda as pessoas com deficiências visuais ao recorrer a respostas sonoras.
 - **Notificações por voz de mensagens/chamadas** – Ative para permitir ouvir alertas de voz automáticos para chamadas recebidas e mensagens.
 - **Tons do ecrã** – Ative para definir o ecrã para um contraste mais escuro.
 - **Tamanho da letra** – Define o tamanho da letra.
 - **Zoom de toque** – Permite-lhe ampliar e reduzir ao tocar três vezes no ecrã.
 - **Inversão de cores do ecrã** – Ative para inverter as cores do ecrã e dos conteúdos.
 - **Ajuste de cores do ecrã** – Permite-lhe ajustar as cores do ecrã e do conteúdo.
 - **Filtro de cor do ecrã** – Permite-lhe alterar as cores do ecrã e do conteúdo.
 - **Tecla Ligar/Desligar termina a chamada** – Ative para que possa terminar chamadas de voz premindo a tecla Ligar e Desligar/Bloquear.
- **Audição** – Define opções para pessoas com dificuldades auditivas.
 - **Legenda** – Permite-lhe personalizar as definições de legendas para utilizadores com deficiência auditiva.
 - **LED de notificação** – Permite-lhe ativar a luz LED para chamadas recebidas e notificações.

- **Flash de Notificação** – Ative esta opção para definir o flash como intermitente para chamadas recebidas e notificações.
- **Desligar todos os sons** – Ative esta opção para desligar todos os sons do dispositivo.
- **Tipo de áudio** – Define o tipo de áudio.
- **Equilíbrio de som** – Define a rota do áudio. Mova a barra de deslizamento para definir.
- **Motoras e cognição** – Define opções para pessoas com dificuldades nas capacidades motoras.
 - **Tempo de resposta de toque** – Define o tempo de resposta de toque.
 - **Touch assistant** – Fornece uma placa de toque para facilidade de uso dos botões.
 - **Limite de tempo do ecrã** – Define o tempo até a retroiluminação do ecrã se desligar automaticamente.
 - **Áreas de controle de toque** – Permite-lhe selecionar uma área do ecrã para limitar a ativação por toque apenas a essa zona de ecrã.
- **Atalho das funcionalidades de acessibilidade** – Permite-lhe aceder rapidamente a funcionalidades selecionadas ao tocar três vezes no botão Início.
- **Girar ecrã automaticamente** – Ative para definir a rotação automática do ecrã do telemóvel dependendo da orientação física do mesmo (horizontal ou vertical).
- **Acesso por comutador** – Permite-lhe interagir com o seu dispositivo utilizando um ou mais parâmetros que funcionam como teclas do teclado. Este menu pode ser útil para utilizadores com limitações de mobilidade que os impedem de interagir diretamente com o dispositivo.

Tecla de atalho

Obtenha acesso rápido a aplicações premindo as **Teclas de volume** duas vezes quando o ecrã estiver desativado ou bloqueado.

No ecrã **Definições**, toque no separador **Geral** > **Tecla de atalho**.

- Prima a **tecla Aumentar volume** duas vezes para abrir a aplicação QuickMemo+.
- Prima a **tecla Diminuir volume** duas vezes para iniciar a aplicação Câmara.

Segurança

Use este menu para configurar a proteção do seu telemóvel e os respetivos dados.

No ecrã **Definições**, toque no separador **Geral** > **Segurança**.

- **Bloquear conteúdo** – Selecione tipos de bloqueio para bloquear notas do QuickMemo+.
- **Encriptar telefone** – permite-lhe encriptar os dados do telefone, para obter maior segurança. Terá de introduzir um PIN ou palavra-passe para desencriptar o seu telemóvel sempre que o liga.
- **Encriptar armazenamento do cartão SD** – encripte o armazenamento do cartão SD e torne os dados indisponíveis para outros dispositivos.
- **Configurar bloqueio do cartão SIM** – Define o PIN para bloquear o seu cartão SIM e permite-lhe alterar o PIN.
- **Digitação de password visível** – Ative para mostrar rapidamente cada carácter de palavras-passe à medida que o introduz para poder ver o que está a introduzir.
- **Administradores do dispositivo** – Visualize ou desative administradores do dispositivo.
- **Fontes desconhecidas** – Permita a instalação de aplicações que não são Play Store.
- **Verificar aplicações** – não permitir ou avisar antes da instalação de aplicações que possam danificar.
- **Tipo de armazenamento** – Mostra o tipo de armazenamento atual.

- **Gestão de certificados** – Permite-lhe gerir os seus certificados de segurança.
- **Trust agents** – Selecione aplicações a utilizar sem desbloquear o ecrã.
- **Afixação do ecrã** – Pode permitir que o seu dispositivo apenas mostre o ecrã de uma determinada aplicação utilizando a afixação do ecrã.
- **Aplicações com acesso de utilização** – Permite-lhe consultar as informações de utilização das aplicações no telefone.

Hora & Data

Defina as suas preferências de apresentação de data e hora.

No ecrã **Definições**, toque no separador **Geral** > **Hora & Data**.

Armazenamento

Pode monitorizar a memória interna utilizada e disponível no dispositivo.

No ecrã **Definições**, toque no separador **Geral** > **Armazenamento**.

ARMAZENAMENTO INTERNO

- **Espaço total** – Mostra a quantidade de espaço total e o espaço disponível na memória interna do seu telemóvel em texto e com um gráfico de barras codificado com cores (o espaço não utilizado é apresentado a cinzento). As aplicações e o espaço que ocupam são apresentados sob cada utilizador do dispositivo.

CARTÃO SD

- **Espaço total** – Mostra a quantidade de espaço total e o espaço disponível restante no seu cartão de memória.
- **Conectar/Desmontar cartão SD** – Permite-lhe montar ou desmontar o cartão SD.
- **Apagar cartão SD** – Permite-lhe apagar todos os dados no cartão SD.

Poupança de bateria e de energia

Apresenta o estado atual da bateria, incluindo a percentagem de carga restante e estado de carregamento.

No ecrã **Definições**, toque no separador **Geral** > **Poupança de bateria e de energia**.

- **Uso da bateria** – Apresenta o nível de uso da bateria e os detalhes de uso da bateria. Toque num dos itens para consultar informações mais detalhadas.
- **Percentagem de bateria na barra de Notificações** – selecione para apresentar a percentagem de nível de bateria na barra de estado, junto ao ícone de bateria.
- **Poupança de Energia** – Toque no botão de Poupança de energia para a ativar/desativar. Define o nível de percentagem de bateria que ativa automaticamente a Poupança de Energia.
- **Ajuda** – Apresenta informações de ajuda para a funcionalidade Poupança de Energia.

Aplicações

Permite-lhe ver detalhes acerca das aplicações instaladas no seu telemóvel, gerir os seus dados e forçá-los a parar.

No ecrã **Definições**, toque no separador **Geral** > **Aplicações**.

Aplicação de mensagens predefinida

Este menu permite-lhe selecionar a aplicação de mensagens a utilizar como aplicação predefinida.

No ecrã **Definições**, toque no separador **Geral** > **Aplicação de mensagens predefinida**.

Cópia de segurança e reposição

Altere as definições para gerir as suas definições e dados.

No ecrã **Definições**, toque no separador **Geral** > **Cópia de segurança e reposição**.

- **LG Backup** – Realiza uma cópia de segurança de todas as informações do dispositivo e restaura-as no caso de perda de dados ou substituição. Se necessitar de mais informações, consulte a secção **LG Backup** em **Aplicações**.
- **Fazer backup dos meus dados** – Faça cópias de segurança de dados das aplicações, palavras-passe da rede Wi-Fi e outras definições para servidores do Google.
- **Conta de backup** – Apresenta a conta que está atualmente a ser utilizada para efetuar cópias de segurança de informações.
- **Restauração automática** – Quando reinstalar uma aplicação, restaure as definições e os dados em backup.
- **Repor dados de fábrica** – reponha as suas definições para as predefinições de fábrica e elimine todos os seus dados. Se utilizar este procedimento para repor as definições do telemóvel, ser-lhe-á solicitado que introduza novamente as mesmas informações que inseriu quando iniciou o Android pela primeira vez.

Sobre o telefone

Veja informação legal, verifique o estado e as versões de software do telemóvel e efetue uma atualização de software.

No ecrã **Definições**, toque no separador **Geral** > **Sobre o telefone**.

Regulamento e Segurança

Para obter informações regulamentares detalhadas, aceda a **Definições** > separador **Geral** > **Sobre o telefone** > **Regulamento e Segurança** no seu telemóvel.

Anexo

Atualização do software do telemóvel

Atualização do software do telemóvel LG através da Internet

Para obter mais informações sobre a utilização desta função, visite <http://www.lg.com/common/index.jsp> → selecione o seu país e idioma.

Esta função permite atualizar facilmente o firmware do seu telemóvel para a versão mais recente através da Internet sem necessidade de visitar qualquer centro de assistência. Esta função só estará disponível se e quando a LG disponibilizar uma versão de firmware mais recente para o seu dispositivo.

Uma vez que a atualização do firmware do telemóvel exige toda a atenção do utilizador durante o processo de atualização, leia todas as instruções e notas apresentadas em cada etapa antes de prosseguir. Note que a remoção do cabo de comunicação de dados USB durante a atualização pode danificar gravemente o seu telemóvel.

NOTA

- A LG reserva-se o direito de disponibilizar atualizações de firmware apenas para modelos selecionados, à sua discricção, e não garante a disponibilização das versões mais recentes de firmware para todos os modelos de telemóvel.

Atualização de software LG Mobile Phone através de Over-the-Air (OTA)

Esta função permite atualizar convenientemente o software do telemóvel com uma versão mais recente através de OTA, sem necessidade de estabelecer ligação com um cabo de dados USB. Esta função só estará disponível se e quando a LG disponibilizar uma versão de firmware mais recente para o seu dispositivo.

Deve verificar primeiro a versão de software no seu telemóvel: **Definições**

> separador **Geral** > **Sobre o telefone** > **Centro de Atualização** >

Atualização do software > **Verificar atualizações.**



NOTA

- Os seus dados pessoais no armazenamento interno do telemóvel, incluindo informações acerca da sua Conta Google, bem como de outras contas, as suas definições e os seus dados de aplicações e do sistema, quaisquer aplicações transferidas e a sua licença DRM, poderão ser perdidos durante o processo de atualização do software do telemóvel. Por isso, a LG recomenda que efetue uma cópia de segurança dos seus dados pessoais antes de atualizar o software do seu telemóvel. A LG não assume responsabilidade por qualquer perda de dados pessoais.
- Esta funcionalidade depende do seu operador de rede, da sua região e do seu país.

FAQ

Este capítulo apresenta uma lista de alguns problemas que poderá encontrar no decorrer da utilização do seu telemóvel. Alguns problemas exigem que contacte o seu fornecedor de serviços, mas a maioria é fácil de corrigir por si mesmo.

Mensagem	Causas possíveis	Possíveis medidas de correção
Erro no cartão SIM	O telefone não possui um cartão SIM ou este foi inserido de forma incorreta.	Certifique-se de que o cartão SIM se encontra corretamente introduzido.

Mensagem	Causas possíveis	Possíveis medidas de correção
Sem ligação à rede/perda de rede	O sinal é fraco ou encontra-se fora da rede do operador.	Desloque-se para junto de uma janela ou para um espaço aberto. Consulte o mapa de cobertura do operador de rede.
	O operador aplicou novos serviços.	Verifique se o cartão SIM tem mais de 6 a 12 meses. Se assim for, troque o cartão SIM ou USIM na filial mais próxima do seu fornecedor de rede. Contacte o respetivo fornecedor de serviços.
Os códigos não coincidem	Para alterar um código segurança, tem de confirmar o novo código, inserindo-o novamente.	Se se esquecer do código, contacte o seu fornecedor de serviços.
	Os dois códigos inseridos não coincidem.	
Não é possível definir aplicações	Não suportado pelo fornecedor de serviços, ou registo necessário.	Contacte o respetivo fornecedor de serviços.
Transferir uma aplicação que causa muitos erros.	Remova a aplicação.	<ol style="list-style-type: none"> 1 Toque em  >  > . 2 Toque no separador Geral > Aplicações. 3 Toque na aplicação > Desinstalar.

Mensagem	Causas possíveis	Possíveis medidas de correção
Chamadas indisponíveis	Erro de marcação	Nova rede não autorizada.
	Foi inserido um novo cartão SIM.	Verifique se existem novas restrições.
	Foi atingido o limite de carregamento pré-pago.	Contacte o fornecedor de serviços ou reponha o limite com PIN2.
Não é possível ligar o telemóvel	Premiu a tecla Ligar/Desligar de forma demasiado breve.	Prima a tecla Ligar/Desligar durante pelo menos dois segundos.
	A bateria não está carregada.	Carregue a bateria. Verifique o indicador de carga no ecrã.
Erro de carregamento	A bateria não está carregada.	Carregue a bateria.
	A temperatura exterior é demasiado elevada ou fria.	Certifique-se de que o telemóvel está a carregar a temperaturas normais.
	Problema de contactos	Verifique o carregador e a sua ligação ao telemóvel.
	Sem tensão	Ligue o carregador a uma tomada diferente.
	Carregador com problemas	Substitua o carregador.
	Carregador errado	Utilize apenas acessórios originais LG.
Número não permitido.	A função de marcação fixa está ativada.	Verifique o menu Definições e desative a função.

Mensagem	Causas possíveis	Possíveis medidas de correção
Impossível receber/ enviar SMS e fotos	Memória cheia	Elimine alguns dados, tais como aplicações ou mensagens do seu telemóvel para libertar mais memória.
Os ficheiros não abrem	Formato de ficheiro não suportado	Verifique os formatos de ficheiros suportados.
O ecrã não liga quando recebo uma chamada.	Problema no sensor de proximidade	Se utilizar qualquer fita ou estojo de proteção, certifique-se de que a área à volta do sensor de proximidade não está coberta. Certifique-se de que a área em torno do sensor de proximidade está limpa.
Sem som	Modo de vibração	Verifique o estado de definição do menu de som para se certificar de que não se encontra no modo de vibração ou no modo sem interrupções.
A chamada é terminada ou o telemóvel fica bloqueado	Problema intermitente do software	Se o ecrã bloquear ou o telemóvel não responder quando tentar utilizá-lo, retire e volte a inserir a bateria. Em seguida, ligue o telemóvel. OU Tente efetuar uma atualização do software através do Website.

Guia antirroubo

Pode configurar o seu dispositivo para impedir a sua utilização por outras pessoas se procederem à reposição das definições de fábrica sem a sua permissão. Por exemplo, se perder o seu dispositivo, se for roubado ou reposto, apenas alguém com as informações da sua Conta Google ou de bloqueio de ecrã pode utilizar o dispositivo.

Eis o que precisa para se certificar de que o seu dispositivo está protegido:

- **Definir um ecrã de bloqueio:** se perder o seu dispositivo ou se for roubado, mas tiver um ecrã de bloqueio definido, os conteúdos do dispositivo não podem ser apagados utilizando o menu Definições a menos que o ecrã seja desbloqueado.
- **Adicionar a sua Conta Google ao dispositivo:** se o seu dispositivo for reposto, mas tiver a sua Conta Google configurada, o dispositivo não pode concluir o processo de configuração sem que sejam introduzidas as informações da sua Conta Google.

Depois de o seu dispositivo estar protegido, tem de desbloquear o ecrã ou introduzir a palavra-passe da sua Conta Google se necessitar de realizar uma reposição das definições de fábrica. Desta forma, garante mais ninguém, ou apenas alguém em quem confia, efetua uma reposição.

NOTA

- Não se esqueça da Conta Google e da palavra-passe que adicionou ao seu dispositivo antes de realizar uma reposição de fábrica. Se não conseguir fornecer as informações da conta durante o processo de configuração, não poderá utilizar o dispositivo após a reposição de fábrica.

Mais informações

Nota de informação sobre software de código aberto

Para obter o código fonte incluído neste produto ao abrigo da GPL, LGPL, MPL e outras licenças de código aberto visite <http://opensource.lge.com>.

Além do código fonte, pode transferir todas as condições da licença referidas, renúncias de garantia e avisos de direitos de autor.

A LG Electronics também irá fornecer-lhe um código aberto em CD-ROM por um valor que cobre as despesas de distribuição, como os custos do suporte, envio e processamento, mediante pedido por e-mail para opensource@lge.com. Esta oferta é válida por 3 (três) anos a partir da data de aquisição do produto.

Marcas comerciais

- Copyright ©2015 LG Electronics, Inc. Todos os direitos reservados. LG e o logótipo da LG são marcas registadas do LG Group e respetivas entidades relacionadas. Todas as outras marcas registadas são propriedade dos seus respetivos proprietários.
- Google™, Google Maps™, Gmail™, YouTube™, Hangouts™ e Play Store™ são marcas comerciais da Google, Inc.
- Bluetooth® é uma marca registada da Bluetooth SIG, Inc. em todo o mundo.
- Wi-Fi® e o logótipo Wi-Fi são marcas registadas da Wi-Fi Alliance.
- As restantes marcas são propriedade dos respetivos proprietários.



Este dispositivo DivX Certified® superou testes rigorosos para garantir que reproduz vídeo DivX®.

Para reproduzir filmes DivX comprados, efectue em primeiro lugar o registo do seu dispositivo em vod.divx.com. Localize o seu código de registo na secção VOD DivX do menu de configuração do seu dispositivo.

DivX Certified® para reprodução de vídeo DivX® até HD 720p, incluindo conteúdos premium.

DivX®, DivX Certified® e os logótipos associados são marcas comerciais da DivX, LLC utilizados sob licença.

DECLARAÇÃO DE CONFORMIDADE

Pelo presente documento, a **LG Electronics** declara que este **LG-H650E** se encontra em conformidade com os requisitos essenciais e outras disposições relevantes da directiva **1999/5/EC**. Pode encontrar uma cópia da Declaração de Conformidade em <http://www.lg.com/global/declaration>

Agência de contacto para a conformidade deste produto

LG Electronics European Shared Service Center B.V.
Krijgsman 1, 1186 DM Amstelveen, The Netherlands



Eliminação do seu equipamento antigo

- 1 Todos os produtos eléctricos e electrónicos devem ser eliminados em separado e não juntamente com os resíduos municipais, através de infra-estruturas de recolha selectiva, definidas pelas autoridades estatais ou locais.
- 2 A eliminação correcta do seu equipamento antigo ajuda a prevenir potenciais efeitos negativos sobre o ambiente e sobre a saúde humana.
- 3 Para informações mais detalhadas acerca da eliminação do seu dispositivo usado, contacte as autoridades locais, os serviços de recolha de lixo ou a loja onde adquiriu o produto.



Eliminação de baterias/accumuladores usados

- 1 Este símbolo pode estar acompanhado dos símbolos químicos do mercúrio (Hg), cádmio (Cd) ou chumbo (Pb) se a bateria contiver mais do que 0,0005% de mercúrio, 0,002% de cádmio ou 0,004% de chumbo.
- 2 Todas as baterias/accumuladores devem ser eliminados em separado e não juntamente com os resíduos municipais, através de infra-estruturas de recolha selectiva, definidas pelas autoridades estatais ou locais.
- 3 A eliminação adequada das baterias/accumuladores antigos ajuda a prevenir potenciais efeitos negativos sobre o ambiente e a saúde humana e dos animais.
- 4 Para informações mais detalhadas acerca da eliminação de baterias/accumuladores usados, contacte as autoridades locais, os serviços de recolha de lixo ou a loja onde adquiriu o produto.

About this user guide

ENGLISH

Thank you for choosing LG. Please carefully read this user guide before using the device for the first time to ensure safe and proper use.

- Always use genuine LG accessories. The supplied items are designed only for this device and may not be compatible with other devices.
- This device is not suitable for people who have a visual impairment due to the touchscreen keyboard.
- Descriptions are based on the device default settings.
- Default apps on the device are subject to updates and support for these apps may be withdrawn without prior notice. If you have any questions about an app provided with the device, please contact a LG Service Centre. For user-installed apps, please contact the relevant service provider.
- Modifying the device's operating system or installing software from unofficial sources may damage the device and lead to data corruption or data loss. Such actions will violate your LG licence agreement and void your warranty.
- Some contents and illustrations may differ from your device depending on the region, service provider, software version, or OS version, and are subject to change without prior notice.
- Software, audio, wallpaper, images, and other media supplied with your device are licensed for limited use. If you extract and use these materials for commercial or other purposes, you may be infringing copyright laws. As a user, you are fully and entirely responsible for the illegal use of media.
- Additional charges may apply for data services, such as messaging, uploading, downloading, auto-syncing and location services. To avoid additional charges, select a data plan suitable to your needs. Contact your service provider to obtain additional details.

Instructional notices



WARNING

Situations that could cause injury to yourself and others, or damage to phone or other property.



NOTE

Notices or additional information.

Table of contents

Guidelines for safe and efficient use	5	Locking and unlocking the device	28
Features you will love	12	KnockON	28
QSlide	13	Knock Code	28
Using QSlide	13	Changing the screen lock method	29
QuickMemo+	14	Smart Lock	29
Using QuickMemo+	14	Home screen	30
Viewing the saved memo	14	Getting to Know the Home Screen	30
Gesture shot	15	Returning to recently-used applications	31
Taking the photos with a gesture	15	Customizing the Home screen	32
Basics	16	Notifications panel	33
Accessories	17	Capturing a screenshot	35
Phone layout	18	On-screen keyboard	35
Turning Your Phone On and Off	20	Using the keypad and entering text	35
Installing the Nano SIM card	20	Entering special characters	36
Charging the battery	21	To split or merge the keyboard	36
Optimizing battery life	22	Transferring data between a PC and the device	36
Inserting the memory card	23	Transferring data using USB connection	36
Removing the memory card	24	Transferring data using wireless connection	37
Touch screen tips	24	LG Bridge	37
Tap or touch	24	Features of LG Bridge	38
Touch and hold	25	To download the LG Bridge software	38
Drag	25	LG AirDrive	38
Swipe or slide	25	SmartShare	39
Double-tap	26	Using SmartShare	39
Pinch-to-Zoom	26	Enjoying content from nearby devices on your phone	39
Google account setup	27	Apps	40
Creating your Google account	27	Installing or uninstalling apps	41
Signing into your Google account	27	To open the Play Store app	41
		To open a screen with details about an app	41
		To uninstall applications	41

Calls	42	Composing and sending email.....	54
Making a call.....	42	Changing an email general settings.....	55
Calling your contacts.....	42	Deleting an email account.....	55
Answering and rejecting a call.....	42	Music	55
Making a second call.....	43	Playing a song.....	55
Viewing your call logs.....	43	Music player options.....	56
Change your call settings.....	43	Clock	57
Contacts	44	Alarms.....	57
Searching for a contact.....	44	Timer.....	57
Adding a new contact.....	44	World clock.....	58
Favourites contacts.....	44	Stopwatch.....	58
Creating a group.....	45	Calculator	58
Messaging	46	Calendar	58
Sending a message.....	46	Voice Recorder	59
Conversation view.....	46	Recording a sound or voice.....	59
Changing your messaging settings.....	46	Downloads	59
Camera	47	FM Radio	59
Taking a photo.....	47	LG Backup	60
Camera options on the viewfinder.....	47	About backing up and restoring device	
Interval shot.....	49	data.....	60
Burst shot.....	49	To backup your device data.....	60
Gesture View.....	49	Google apps	61
Multi-point Auto Focus.....	49	Settings	63
4X Zooming.....	50	Access the Settings menu	64
Once you have taken a photo.....	50	Networks Settings	64
Recording a video.....	50	Wi-Fi.....	64
After recording a video.....	51	Wi-Fi Direct.....	65
Gallery	51	Bluetooth.....	65
Viewing pictures.....	51	Mobile data.....	66
Editing photos.....	52	Call.....	67
Setting wallpaper.....	52	SmartShare Beam.....	68
Zooming in and out.....	52	Media server.....	68
Playing a video.....	52	LG Bridge.....	68
Deleting photos/videos.....	53	E-mail	54
E-mail	54	Adding an account.....	54
Adding an account.....	54	Working with account folders.....	54
Working with account folders.....	54		

Printing.....	68	More information	86
USB tethering	69	Open source software notice information ..	86
Wi-Fi hotspot.....	69	Trademarks.....	86
Bluetooth tethering.....	69	DivX HD	87
Airplane mode.....	70	Declaration of conformity	88
Mobile networks	70	Contact office for compliance of this	
VPN.....	70	product.....	88
Sound & notification settings	70		
More settings.....	71		
Display settings	71		
Home screen.....	71		
Lock screen.....	72		
Home touch buttons.....	72		
More display settings.....	73		
General settings.....	73		
Language & input.....	73		
Location.....	74		
Accounts & sync.....	74		
Cloud	75		
Accessibility.....	75		
Shortcut key	76		
Security.....	77		
Date & time	77		
Storage.....	78		
Battery & power saving	78		
Apps.....	78		
Default message app	79		
Backup & reset.....	79		
About phone.....	79		
Regulatory and safety.....	79		
Appendix	80		
Phone software update	81		
FAQ.....	82		
Anti-Theft Guide	85		

Guidelines for safe and efficient use

Please read these simple guidelines. Not following these guidelines may be dangerous or illegal.

Should a fault occur, a software tool is built into your device that will gather a fault log. This tool gathers only data specific to the fault, such as signal strength, cell ID position in sudden call drop and applications loaded. The log is used only to help determine the cause of the fault. These logs are encrypted and can only be accessed by an authorised LG Repair centre should you need to return your device for repair.

Exposure to radio frequency energy

Radio wave exposure and Specific Absorption Rate (SAR) information.

This mobile phone model LG-H650E has been designed to comply with applicable safety requirements for exposure to radio waves. These requirements are based on scientific guidelines that include safety margins designed to assure the safety of all persons, regardless of age and health.

- The radio wave exposure guidelines employ a unit of measurement known as the Specific Absorption Rate, or SAR. Tests for SAR are conducted using standardised methods with the phone transmitting at its highest certified power level in all used frequency bands.
- While there may be differences between the SAR levels of various LG phone models, they are all designed to meet the relevant guidelines for exposure to radio waves.
- The SAR limit recommended by the International Commission on Non-ionizing Radiation Protection (ICNIRP) is 2 W/kg averaged over 10 g of tissue.
- The highest SAR value for this model phone tested for use at the ear is 1.040 W/kg (10 g) and when worn on the body is 1.100 W/Kg (10 g).

- This device meets RF exposure guidelines when used either in the normal use position against the ear or when positioned at least 1.5 cm away from the body. When a carry case, belt clip or holder is used for body-worn operation, it should not contain metal and should position the product at least 1.5 cm away from your body. In order to transmit data files or messages, this device requires a quality connection to the network. In some cases, transmission of data files or messages may be delayed until such a connection is available. Ensure the above separation distance instructions are followed until the transmission is completed.

Product care and maintenance

- Always use genuine LG batteries, chargers and accessories approved for use with this particular phone model. The use of any other types may invalidate any approval or warranty applying to the phone and may be dangerous.
- Some contents and illustrations may differ from your device without prior notice.
- Do not disassemble this unit. Take it to a qualified service technician when repair work is required.
- Repairs under warranty, at LG's discretion, may include replacement parts or boards that are either new or reconditioned, provided that they have functionality equal to that of the parts being replaced.
- Keep away from electrical appliances such as TVs, radios and personal computers.
- The unit should be kept away from heat sources such as radiators or cookers.
- Do not drop.
- Do not subject this unit to mechanical vibration or shock.
- Switch off the phone in any area where you are required to by special regulations. For example, do not use your phone in hospitals as it may affect sensitive medical equipment.
- Do not handle the phone with wet hands while it is being charged. It may cause an electric shock and can seriously damage your phone.

- Do not charge a handset near flammable material as the handset can become hot and create a fire hazard.
- Use a dry cloth to clean the exterior of the unit (do not use solvents such as benzene, thinner or alcohol).
- Do not charge the phone when it is on soft furnishings.
- The phone should be charged in a well ventilated area.
- Do not subject this unit to excessive smoke or dust.
- Do not keep the phone next to credit cards or transport tickets; it can affect the information on the magnetic strips.
- Do not tap the screen with a sharp object as it may damage the phone.
- Do not expose the phone to liquid or moisture.
- Use accessories like earphones cautiously. Do not touch the antenna unnecessarily.
- Do not use, touch or attempt to remove or fix broken, chipped or cracked glass. Damage to the glass display due to abuse or misuse is not covered under the warranty.
- Your phone is an electronic device that generates heat during normal operation. Extremely prolonged, direct skin contact in the absence of adequate ventilation may result in discomfort or minor burns. Therefore, use care when handling your phone during or immediately after operation.
- If your phone gets wet, immediately unplug it to dry off completely. Do not attempt to accelerate the drying process with an external heating source, such as an oven, microwave or hair dryer.
- The liquid in your wet phone, changes the colour of the product label inside your phone. Damage to your device as a result of exposure to liquid is not covered under your warranty.

Efficient phone operation

Electronics devices

All mobile phones may receive interference, which could affect performance.

- Do not use your mobile phone near medical equipment without requesting permission. Avoid placing the phone over pacemakers, for example, in your breast pocket.
- Some hearing aids might be disturbed by mobile phones.
- Minor interference may affect TVs, radios, PCs etc.
- Use your phone in temperatures between 0 °C and 35 °C, if possible. Exposing your phone to extremely low or high temperatures may result in damage, malfunction, or even explosion.

Road safety

Check the laws and regulations on the use of mobile phones in the area when you drive.

- Do not use a hand-held phone while driving.
- Give full attention to driving.
- Pull off the road and park before making or answering a call if driving conditions so require.
- RF energy may affect some electronic systems in your vehicle such as car stereos and safety equipment.
- When your vehicle is equipped with an air bag, do not obstruct with installed or portable wireless equipment. It can cause the air bag to fail or cause serious injury due to improper performance.
- If you are listening to music whilst out and about, please ensure that the volume is at a reasonable level so that you are aware of your surroundings. This is of particular importance when near roads.

Avoid damage to your hearing



To prevent possible hearing damage, do not listen at high volume levels for long periods.

Damage to your hearing can occur if you are exposed to loud sound for long periods of time. We therefore recommend that you do not turn on or off the handset close to your ear. We also recommend that music and call volumes are set to a reasonable level.

- When using headphones, turn the volume down if you cannot hear the people speaking near you, or if the person sitting next to you can hear what you are listening to.

NOTE

- Excessive sound pressure from earphones and headphones can cause hearing loss.

Glass Parts

Some parts of your mobile device are made of glass. This glass could break if your mobile device is dropped on a hard surface or receives a substantial impact. If the glass breaks, do not touch or attempt to remove it. Stop using your mobile device until the glass is replaced by an authorised service provider.

Blasting area

Do not use the phone where blasting is in progress. Observe restrictions and follow any regulations or rules.

Potentially explosive atmospheres

- Do not use your phone at a refueling point.
- Do not use near fuel or chemicals.
- Do not transport or store flammable gas, liquid or explosives in the same compartment of your vehicle as your mobile phone or accessories.

In aircraft

Wireless devices can cause interference in aircraft.

- Turn your mobile phone off before boarding any aircraft.
- Do not use it on the ground without permission from the crew.

Children

Keep the phone in a safe place out of the reach of small children. It includes small parts which may cause a choking hazard if detached.

Emergency calls

Emergency calls may not be available on all mobile networks. Therefore you should never depend solely on your phone for emergency calls. Check with your local service provider.

Battery information and care

- You do not need to completely discharge the battery before recharging. Unlike other battery systems, there is no memory effect that could compromise the battery's performance.
- Use only LG batteries and chargers. LG chargers are designed to maximise the battery life.
- Do not disassemble or short-circuit the battery.
- Replace the battery when it no longer provides acceptable performance. The battery pack may be recharged hundreds of times before it needs replacing.
- Recharge the battery if it has not been used for a long time to maximise usability.
- Do not expose the battery charger to direct sunlight or use it in high humidity, such as in the bathroom.
- Do not leave the battery in hot or cold places, as this may deteriorate battery performance.
- Risk of explosion if battery is replaced by an incorrect type. Dispose of used batteries according to the instructions.
- Always unplug the charger from the wall socket after the phone is fully charged to save unnecessary power consumption of the charger.

- Actual battery life will depend on network configuration, product settings, usage patterns, battery and environmental conditions.
- Make sure that no sharp-edged items such as animal's teeth or nails, come into contact with the battery. This could cause a fire.



WARNING

Notice for Battery replacement

- Li-Ion Battery is a hazardous component which can cause injury.
- Battery replacement by non-qualified professional can cause damage to your device.
- Do not replace the battery by yourself. The battery can be damaged, which can cause overheat and injury. The battery must be replaced by the authorized service provider. The battery should be recycled or disposed separately from household waste.
- In case this product contains a battery incorporated within the product which cannot be readily removed by end-users, LG recommends that only qualified professionals remove the battery, either for replacement or for recycling at the end of this product's working life. To prevent damage to the product, and for their own safety, users should not attempt to remove the battery and should contact LG Service Helpline, or other independent service providers for advice.
- Removal of the battery will involve dismantling of the product case, disconnection of the electrical cables/contacts, and careful extraction of the battery cell using specialized tools. If you need the instructions for qualified professionals on how to remove the battery safely, please visit <http://www.lge.com/global/sustainability/environment/take-back-recycling>.



Features you will love

QSlide

From any screen, use the Notification panel to easily access and use the Notepad, Calendar, Calculator, and more with QSlide.









Using QSlide

- 1 Touch and slide the status bar downward > tap .
If you can not see , tap  > checkmark **QSlide** to enable.

NOTE

- While using applications that support QSlide, tap  > **QSlide**. The function is displayed as a small window on your screen.

- 2 Using the following options.

		Tap to expand the window to full window size.
		Tap to adjust the window's transparency.
		Tap to close the QSlide window.
		Drag to adjust the size of the QSlide window.

- 3 You can use and tap the screen under the **QSlide** windows when the transparency bar is not full .

NOTE

- QSlide can support up to two windows at the same time.

QuickMemo+

The QuickMemo+ feature allows you to create memos.

Using QuickMemo+

You can use QuickMemo+ function to easily and efficiently create memos during a call, with a saved picture or on the current phone screen.









1 Touch and slide the status bar downward and tap .

If you can not see , tap  > checkmark **QuickMemo+** to enable.

OR

Tap  >  >  > .

2 Create a memo using the following options:

	Tap to save the memo you've created.
	Tap to undo the most recent action.
	Tap to redo the most recently deleted action.
	Tap to insert text into your memo.
	Tap to select the pen type and colour.
	Tap to use the eraser to erase the pen marks on the memo.
	Tap to select the share or paper style.
	Tap to hide or display the toolbar.

NOTE

- Please use a fingertip while using the QuickMemo+ feature. Do not use your fingernail.

3 Tap  to save the current memo to  or .

Viewing the saved memo

Tap  >  >  and select the **QuickMemo+** album.

Gesture shot

The Gesture shot feature allows you to take a picture with a hand gesture using the front camera.

Taking the photos with a gesture

There are two methods for using the Gesture shot feature.

- Raise your hand, with an open palm, until the front camera detects it and a box appears on the screen. Then close your hand into a fist to start the timer, allowing you time to get ready.

OR

- Raise your hand, in a clenched fist, until the front camera detects it and a box appears on the screen. Then unclench your fist to start the timer, allowing you time to get ready.

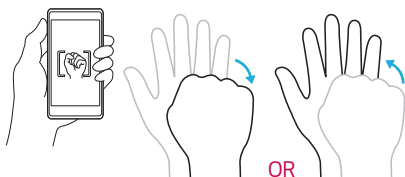



Basics

Accessories

These accessories are available for use with the your phone.

- Travel Adaptor
- Quick Start Guide
- Stereo Headset
- USB Cable
- SIM Ejection Tool

NOTE

- Items described above may be optional.
- Always use genuine LG accessories. The supplied items are designed only for this device and may not be compatible with other devices.
- The items supplied with the device and any available accessories may vary depending on the region or service provider.

Phone layout

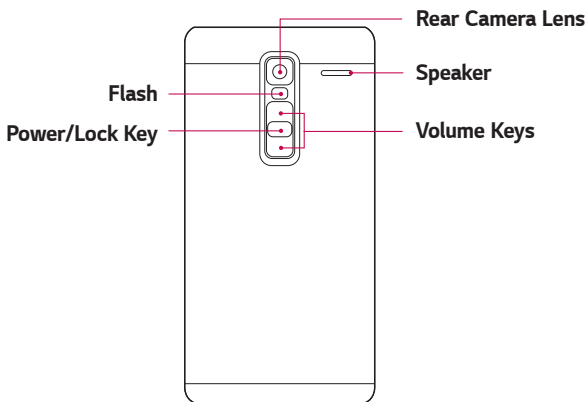
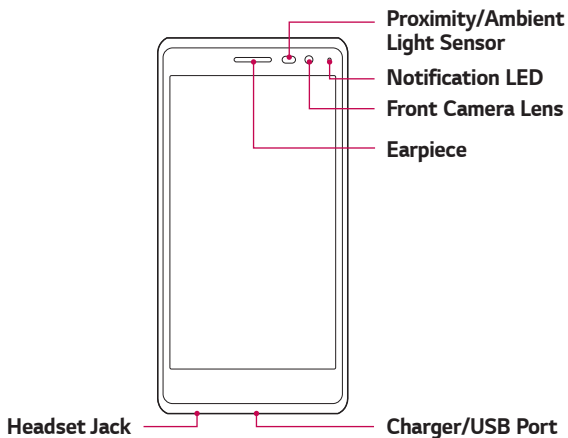

Power/Lock Key	<ul style="list-style-type: none">· Turn your phone on/off by pressing and holding this key.· Short press to turn on/off the screen.
Volume Keys	<p>While screen is off:</p> <ul style="list-style-type: none">· Press Volume Up Key twice to launch Quickmemo+.· Press Volume Down Key twice to launch Camera and take a picture. <p>On the Home screen:</p> <ul style="list-style-type: none">· Control ringer volume. <p>During a call:</p> <ul style="list-style-type: none">· Control your earpiece volume when playing audio/video.· Control volume continuously.

 **NOTE : Proximity Sensor**

- When receiving and making calls, the proximity sensor automatically turns the backlight off and locks the touch screen by sensing when the phone is near your ear. This extends battery life and prevents you from unintentionally activating the touch screen during calls.

 **WARNING**

- Placing a heavy object on the phone or sitting on it can damage the display and touch screen functions. Do not cover the proximity sensor with screen protectors or any other type of protective film. This could cause the sensor to malfunction.

Turning Your Phone On and Off

Turning your phone on

Press and hold the **Power/Lock Key** on the back of the phone for a couple of seconds until the screen turns on.

Turning your phone off

- 1 Press and hold the **Power/Lock Key** on the back of the phone until the Phone options menu appears.
- 2 Tap **Power off** in the Phone options menu.
- 3 Tap **OK** to confirm that you want to turn off the phone.

Installing the Nano SIM card

Insert the Nano SIM card provided by the mobile telephone service provider.

WARNING

- Do not insert a memory card into the Nano SIM card slot. If a memory card happens to be lodged in the Nano SIM card slot, take the device to a LG Service Centre to remove the memory card.
- 1 Insert the nano SIM tray ejection tool that comes with the phone (or a thin pin) into the eject button aperture and push gently but firmly until the tray pops out.

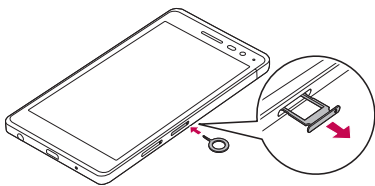

NOTE

- The eject button is a small round aperture just above the tray door.
- 2 Pull the nano SIM card tray.

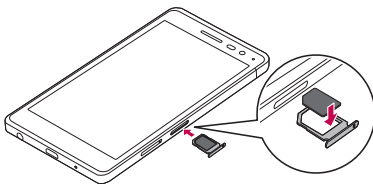

3 Position the nano SIM card into the tray (as shown in the above image).

4 Insert the nano SIM card tray.

 **NOTE**

- Turn the phone off before inserting or removing the nano SIM card.

 **WARNING**

- Always be careful when removing the nano SIM card tray. The ejection tool is very sharp.

Charging the battery

Charge the battery before using it for first time. Use the charger to charge the battery. A computer can also be used to charge the battery by connecting the phone to it using the USB cable.

 **WARNING**

- Use only LG-approved chargers, batteries and cables. If you use unapproved chargers, batteries or cables, it may cause battery charging delay. Or this can cause the battery to explode or damage the device, which are not covered by the warranty.

The charger connector is located at the bottom of the phone. Insert the charger and plug it into a power outlet.

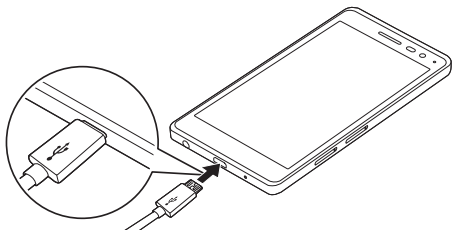

Optimizing battery life

Extend your battery's power by turning off features that you do not need to run constantly in the background. You can monitor how applications and system resources consume battery power.

Extending your phone's battery life:

- Turn off radio communications when you are not using. If you are not using Wi-Fi, Bluetooth® or GPS, turn them off.
- Reduce screen brightness and set a shorter screen timeout.
- Turn off automatic syncing for Gmail, Calendar, Contacts and other applications.
- Some applications you download may consume battery power.
- While using downloaded applications, check the battery charge level.

Inserting the memory card

Your device supports up to a 2TB microSD card. Depending on the memory card manufacturer and type, some memory cards may not be compatible with your device.

WARNING

- Some memory cards may not be fully compatible with the device. Using an incompatible card may damage the device or the memory card, or corrupt the data stored in it.

NOTE

- Frequent writing and erasing of data shortens the lifespan of memory cards.

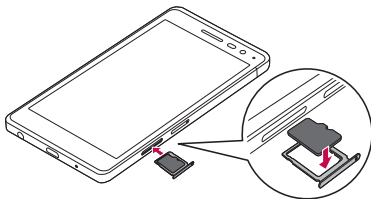

- 1 Insert the memory card tray ejection tool that comes with the phone (or a thin pin) into the eject button aperture and push gently but firmly until the tray pops out.
- 2 Pull the memory card tray.



- 3 Position the memory card into the tray (as shown in the above image).
- 4 Insert the memory card tray.

Removing the memory card

Before removing the memory card, first unmount it for safe removal.

Tap  >  >  > **General tab** > **Storage** > **Unmount SD card**.

WARNING

- Do not remove the memory card while the device is transferring or accessing information. Doing so can cause data to be lost or corrupted or damage to the memory card or device. It is not responsible for losses that result from the misuse of damaged memory cards, including the loss of data.

Touch screen tips

Here are some tips on how to navigate on your phone.

NOTE

- Do not press too hard; the tap screen is sensitive enough to pick up a light, yet firm tap.
- Use the tip of your finger to tap the option you want. Be careful not to tap any other buttons.

Tap or touch

A single finger tap selects items, links, shortcuts and letters on the on-screen keyboard.

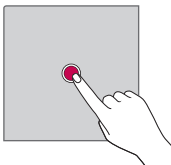

Touch and hold

Touch and hold an item on the screen by tapping it and not lifting your finger until an action occurs.

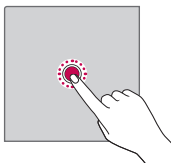

Drag

Touch and hold an item for a moment and then, without lifting your finger, move your finger on the screen until you reach the target position. You can drag items on the Home screen to reposition them.

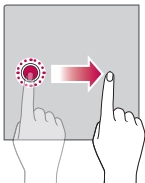

Swipe or slide

To swipe or slide, quickly move your finger across the surface of the screen, without pausing when you first tap it (so you don't drag an item instead).

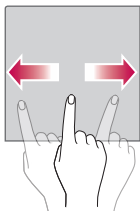

Double-tap

Double-tap to zoom on a webpage or a map.

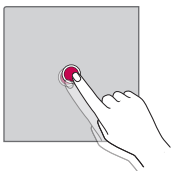

Pinch-to-Zoom

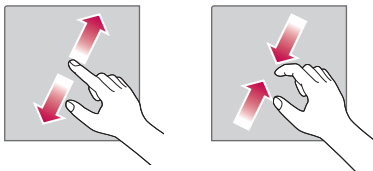

Use your index finger and thumb in a pinching or spreading motion to zoom in or out when using the browser, Maps, or when viewing pictures.





Google account setup

The first time you open a Google application on your phone, you will be required to sign in with your existing Google account. If you do not have a Google account, you will be prompted to create one.

Creating your Google account

- 1 Tap  >  >  > **General tab > Accounts & sync.**
- 2 Tap **ADD ACCOUNT > Google > Or create a new account.**
- 3 Enter your first and last name, then tap **NEXT.**
- 4 Enter your phone number for security tap **NEXT.**
- 5 Follow the instructions and enter the required and optional information about the account. Wait while the server creates your account.

Signing into your Google account

- 1 Tap  >  >  > **General tab > Accounts & sync.**
- 2 Tap **ADD ACCOUNT > Google.**
- 3 Enter your email address and tap **NEXT.**
- 4 Enter your password and tap **NEXT.**
- 5 After signing in, you can use Gmail and take advantage of Google services on your phone.
- 6 Once you have set up your Google account, your phone will automatically synchronise with your Google account on the web (if a data connection is available).

After signing in, your phone will sync with your Google services, such as Gmail, Contacts, and Google Calendar. You can also use Maps, download applications from Play Store, back up your settings to Google servers, and take advantage of other Google services on your phone.

Locking and unlocking the device

Pressing the Power/Lock Key turns off the screen and puts the device into lock mode. The device automatically gets locked if it is not used for a specified period. This helps to prevent accidental taps and saves battery power.

To unlock the device, press the Power/Lock Key and swipe the screen in any direction.

KnockON

The KnockON feature allows you to double-tap the screen to easily turn it on or off.

Turning the screen on

- 1 Double-tap the centre of the Lock screen to turn the screen on.
- 2 Unlock the screen or access any of the available shortcuts or widgets.

Turning the screen off

- 1 Double-tap an empty area of the Home screen or the status bar.
- 2 The screen will turn off.

NOTE

- Tap on the centre area of the screen. If you tap on the bottom or the top area, the recognition rate may decrease.



Knock Code

The Knock Code feature allows you to create your own unlock code using a combination of knocks on the screen. You can access the Home screen directly when the screen is off by tapping the same sequence on the screen.

NOTE

- If you enter the wrong Knock Code 5 times, it will compulsorily take you to your Google account log in/backup PIN.
- Use the fingertip instead of finger nail to tap the screen for turning it on or off.

Setting up the Knock Code feature



- 1 Tap  >  >  > **Display** tab > **Lock screen** > **Select screen lock** > **Knock Code**.
- 2 Tap the squares in a pattern to set your Knock Code. Your Knock Code pattern can be 3 to 8 taps.

Unlocking the screen using the Knock Code

You can unlock the screen by tapping the Knock Code pattern you already set, when the screen turns off.

Changing the screen lock method

You can change the way that you lock the screen to prevent others accessing your personal information.

- 1 Tap  >  >  > **Display** tab > **Lock screen** > **Select screen lock**.
- 2 Select a desired screen lock from None, Swipe, Knock Code, Pattern, PIN and Password.



NOTE

- Create a Google account before setting an unlock pattern and remember the Backup PIN you created when creating your pattern lock.

Smart Lock

You can use Smart Lock to make unlocking your phone easier. You can set it to keep your phone unlocked when you have a trusted Bluetooth device connected to it, when it's in a familiar location like your home or work, or when it recognises your face.

Setting up Smart Lock feature

- 1 Tap  >  >  > **Display** tab > **Lock screen** > **Smart Lock**.
- 2 Before you add any trusted devices, trusted places, or trusted face, you need to set up a screen lock (Knock Code, Pattern, PIN or Password).

Home screen

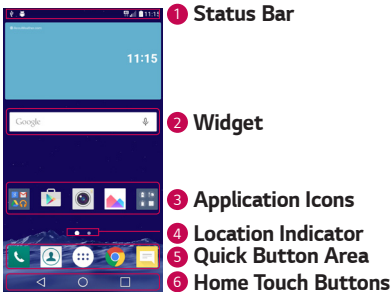

The Home screen is the starting point for many applications and functions. It allows you to add items like app shortcuts and Google widgets to give you instant access to information and applications. This is the default canvas and accessible from any menu by tapping .

Getting to Know the Home Screen



- 1 **Status Bar** - Shows the phone's status information, including the time, signal strength, battery status and notification icons.
- 2 **Widget** - Widgets are self-contained applications that can be accessed through the Apps drawer or on the Home screen. Unlike a shortcut, a Widget can function as an on-screen application.
- 3 **Application Icons** - Tap an icon (application, folder, etc.) to open and use it.
- 4 **Location Indicator** - Indicates which Home screen canvas you are currently viewing.
- 5 **Quick Button Area** - Provides one-touch access to the function in any Home screen canvas.

6 Home Touch Buttons

 Back Button	Returns to the previous screen. Also closes pop-up items, such as menus, dialog boxes and the on-screen keyboard.
 Home Button	Return to the Home screen from any screen.
 Overview Button	Displays recently used applications. If you touch and hold this button, it opens a menu of available options.

To view other Home screen panels

The operating system provides multiple Home screen canvases to provide more space for adding icons, widgets and more.

- Slide your finger left or right across the Home screen to access additional canvases.

Returning to recently-used applications

Multitasking is easy with Android; you can keep more than one application running at the same time. There is no need to quit an application before opening another. Use and switch between several open applications.

Android manages each application, stopping and starting them as needed to make sure that idle applications don't consume resources unnecessarily.

- 1 Tap . A list of recently used applications will be displayed.
- 2 Tap the application you want to access. This does not stop the previous app from running in the background. Make sure to tap to back out of an app after using it.
 - To close an app from the recent apps list, swipe the app preview to the left or right. To clear all apps, tap **Clear all**.

Customizing the Home screen

You can customise your Home screen by adding apps and widgets and changing wallpapers.

Adding items on your Home screen

- 1 Touch and hold the empty part of the Home screen.
- 2 In the Add Mode menu, select the item you want to add. You then see this added item on the Home screen.
- 3 Drag it to the desired location and lift your finger.

NOTE

- To add an application icon to the Home screen from the Apps screen, touch and hold the application you want to add.

Removing an item from the Home screen

While on the Home screen, touch and hold the icon you want to remove > drag it to .

Adding an app to the Quick Button Area

From the Apps screen or on the Home screen, touch and hold an application icon and drag it to the Quick Button Area. Then release it in the desired location.

Removing an app from the Quick Button Area

Touch and hold the desired Quick Button, drag it to .

NOTE

- The **Apps Button**  cannot be removed.

Customizing app icons on the Home screen

- 1 Touch and hold an application icon until it unlocks from its current position, then release it. The editing icon  appears in the upper-right corner of the application.
- 2 Tap the application icon again and select the desired icon design and size.
- 3 Tap **OK** to save the change.

Notifications panel

Notifications alert you to the arrival of new messages, calendar events and alarms, as well as ongoing events, such as when you are on a call.

Opening the notifications panel

Swipe down from the status bar to open the notifications panel. To close the notifications panel, swipe the screen upwards or tap .

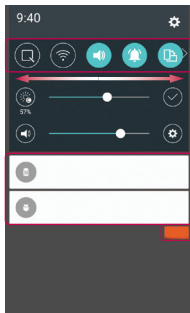
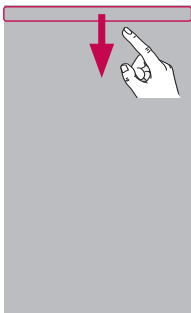

1 Quick Settings Area

2 Notifications

3 Clear

- 1** Tap each quick setting button to toggle it on/off. Touch and hold the desired button to directly access the settings menu for the function. To see more toggle buttons, swipe left or right. Tap  to remove, add or rearrange quick setting buttons.
- 2** Current notifications are listed, each with a brief description. Tap a notification to view it.
- 3** Tap to clear all the notifications.

When a notification arrives, its icon appears at the top of the screen. Icons for pending notifications appear on the left, and system icons, such as Wi-Fi and battery strength are shown on the right.

Indicator icons on the Status Bar

Indicator icons appear on the status bar at the top of the screen to report missed calls, new messages, calendar events, device status and more.

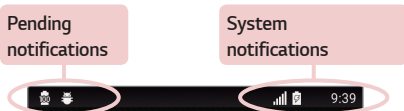

The icons displayed at the top of the screen provide information about the status of the device. The icons listed in the table below are some of the most common ones.



Icon	Description
	No SIM card inserted
	No network signal available
	Airplane mode is on
	Connected to a Wi-Fi network
	Wired headset connected
	Call in progress
	Missed call
	Bluetooth is on
	System warning
	An alarm is set
	New voicemail available
	New text or multimedia message
	LG AirDrive connected

Icon	Description
	A song is currently playing
	No interruptions, not even alarms
	Vibrate mode is on
	Battery fully charged
	Battery is charging
	The phone is connected to a PC via a USB cable
	Downloading data
	Uploading data
	GPS is on
	Data is synchronizing
	Choose input method
	Wi-Fi hotspot is active

NOTE

- The icon's location in the status bar may differ according to the function or service.
- The available options may vary depending on the region or service provider.





Capturing a screenshot

Press and hold the **Volume Down Key** and the **Power/Lock Key** at the same time for 2 seconds to capture a screenshot of the current screen. To view the captured image, tap the  >  >  > the **Screenshots** folder.

On-screen keyboard

You can enter text using the on-screen keyboard. The on-screen keyboard appears on the screen when you tap an available text entry field.

Using the keypad and entering text

Icon	Description
	Tap once to capitalise the next letter you type. Double-tap for all caps.
	Tap to go to the keyboard settings. Touch and hold to change entering text method.
	Tap to enter a space.
	Tap to create a new line.
	Tap to delete the previous character.

Entering special characters

The on-screen keyboard allows you to enter special characters.

For example, to input "á", touch and hold the "a" button until the pop-up appears and displays related special characters. Without lifting the finger, drag your finger to the desired special character. Once it's highlighted, lift your finger.

NOTE

- A symbol at the top right corner of a key indicates that additional characters are available for that key.

To split or merge the keyboard

You can split the keyboard in half by spreading two fingers horizontally on the landscape keyboard. This makes it easier to type using your thumbs. Make sure the Split keyboard setting is enabled to use this feature.

- Tap  >  >  > **General** tab > **Language & input** > **LG Keyboard**  > **Keyboard height and layout** > **Split keyboard**.

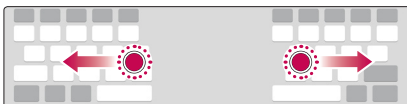

Transferring data between a PC and the device

You can copy or move data between a PC and the device.

Transferring data using USB connection

- 1 Connect your device to a PC using the USB cable that came with your phone.
- 2 Open the Notifications panel, tap the current connection type, and select **Media device (MTP)**.

3 A window will pop-up on your PC, allowing you to transfer the desired data.

 **NOTE**

- The LG Android Platform Driver is required to be installed on your PC to be able to detect the phone.
- Check the requirements for using **Media device (MTP)**.

Items	Requirement
OS	Microsoft Windows XP SP3, Vista or higher
Window Media Player version	Windows Media Player 10 or higher

Transferring data using wireless connection

You can share or manage content from your phone on PC via Wi-Fi or mobile data using **LG AirDrive** function.

 **NOTE**

- If you want to use the LG AirDrive, please refer to **LG AirDrive** section in **Settings**.

LG Bridge

LG Bridge is an application that helps you conveniently manage images, music, videos, documents, etc. saved on a LG mobile device on your PC. Also, you can back up your files such as contacts and images to your PC or update software of a mobile device.

 **NOTE**

- You can see detailed instructions on how to use LG Bridge in Help menu after installing and opening the program.
- Supported features may vary depending on the device.
- The LG unified USB driver is a program required to connect an LG mobile phone to a PC. It is automatically installed when installing LG Bridge.

Features of LG Bridge

- Manage contents from your phone on PC via Wi-Fi or mobile data.
- Back up and restore the data of your mobile device via USB.
- Update software of a mobile device on your PC via USB.

To download the LG Bridge software

- 1 Go to www.lg.com.
- 2 Tap the Search button and enter the model name to search for the model.
- 3 Select the model information and click **GO**.
- 4 Scroll down, select the **PC SYNC** tab > **Windows** or **Mac OS** > **DOWNLOAD** to download LG Bridge.

LG AirDrive



Allows you to connect to PC to manage your phone. Set up LG Bridge from LG Electronics website on a PC before use. When you sign in to the same LG Account on your phone and PC, you can use the LG AirDrive function.

- 1 Log in to the same LG account on a mobile devices and a PC.
- 2 On the **Settings** screen, tap **Networks** tab > **Share & connect** > **LG Bridge** > **LG AirDrive**.
- 3 Run the LG Bridge application on your PC and select **LG AirDrive**.

SmartShare

SmartShare allows you to share multimedia content using Gallery and Music Apps.

Using SmartShare

- 1 While viewing the content you want to share, tap  > **SmartShare** or .
- 2 Tap the device you want to share from the list.
 - If the device is not displayed on the list, make sure that Wi-Fi, Wi-Fi Direct, or Bluetooth is turned on. Then tap **RESCAN**.

Enjoying content from nearby devices on your phone

- 1 To connect nearby devices to your device, tap the **Nearby devices** option on the **Gallery** and **Music** apps.
 - Make sure that your device and nearby devices are connected to the same Wi-Fi network and that the DLNA service on the nearby device is turned on.
- 2 Tap the device you wish to connect to.
If the device is not listed, tap **Search nearby devices**.
- 3 After a connection is established, you can enjoy the content on your device.

Apps

Installing or uninstalling apps

Play Store allows you to browse and search for free and paid applications.

To open the Play Store app



Tap  >  > .

To open a screen with details about an app

At any time while browsing in Play Store, tap an app to open its details screen.

The App details screen includes a description, ratings, comments, and related information about the app. From this screen, you can download, install, uninstall, rate the app, and more.





To uninstall applications

- 1 Tap  >  >  > **General** tab > **Apps**.
- 2 Once all applications appear, scroll to and select the application you want to uninstall.
- 3 Tap **Uninstall**.

Calls

You can enjoy clear calling across the region.



Making a call

- 1 Tap  > .
- 2 Enter the number using the dialer. To delete a digit, tap .
- 3 After entering the desired number, tap  to place the call.
- 4 To end the call, tap .



NOTE

- To enter "+" to make international calls, touch and hold .

Calling your contacts

- 1 Tap  > .
- 2 Scroll through the contact list. You can also enter the contact's name in the Search field or scroll along the alphabet letters on the right edge of the screen.
- 3 In the list that is displayed, tap the contact you want to call.





Answering and rejecting a call

- Swipe  in any direction to answer an incoming call.
- Swipe  in any direction to decline an incoming call.

NOTE

- Swipe  if you want to decline a call and send a message to the caller.



Making a second call

- 1 During your first call, tap  > **Add call** and enter the number.
- 2 Tap .
- 3 Both calls are displayed on the call screen. Your initial call is locked and put on hold.
- 4 Tap the displayed number to toggle between calls. Or tap  to start a conference call.
- 5 To end all calls, tap .

NOTE

- You are charged for each call you make.

Viewing your call logs



- 1 Tap  >  > **Call logs** tab.
- 2 View a list of all dialed, received and missed calls.

NOTE

- Tap any call log entry to view the date, time and duration of the call.
- Tap  > **Delete all** to delete all of the recorded items.

Change your call settings



You can configure phone call settings, such as call forwarding, as well as other special features offered by your carrier.

- 1 Tap  > .
- 2 Tap  > **Call settings** and configure the desired options.



Contacts

You can add contacts on your phone and synchronise them with the contacts in your Google Account or other accounts that support syncing contacts.

Searching for a contact

- 1 Tap  > .
- 2 Tap **Search contacts** and enter the contact name using the keyboard. Matches are displayed as you begin to type.



Adding a new contact

- 1 Tap  > .
- 2 Enter the new contact's number.
- 3 Tap  > **Add to Contacts** > **New contact**.
- 4 If you want to add a picture to the new contact, tap the image icon. Choose **Take photo** or **Select from Gallery**.
- 5 Enter the desired information for the contact.
- 6 Tap **SAVE**.



Favourites contacts

You can classify frequently called contacts as favourites.



Adding a contact to your favourites

- 1 Tap  > .
- 2 Tap a contact to view its details.
- 3 Tap the star at the top right of the screen. The star turns yellow.

Removing a contact from your favourites list

- 1 Tap  >  > **Favourites** tab.
- 2 Choose a contact to view its details.
- 3 Tap the yellow star at the top right of the screen. The star turns a dark colour and the contact is removed from your favourites.

Creating a group

- 1 Tap  >  > **Groups** tab.
- 2 Tap  > **New group**.
- 3 Enter a name for the new group. You can also set a distinct ringtone for the newly created group.
- 4 Tap **Add members** to add contacts to the group and tap **ADD**.
- 5 Tap **SAVE** to save the group.

NOTE

- If you delete a group, the contacts assigned to that group will not be lost. They will remain in your contact list.

Messaging

Your phone combines text and multimedia messaging into one intuitive, easy to use menu.

NOTE

- You may be charged for each message you send. Please consult with your service provider.

Sending a message

1 Tap  >  > .

2 Tap , then select one or more entries from your Contacts list.

OR

Enter a contact name or contact number into the **To** field. As you enter the contact name, matching contacts appear. You can tap a suggested recipient and add more than one contact.

3 Tap the text field and start entering your message.

4 Tap  to open the options menu. Choose from any of the available options.

5 Tap  to attach the file that you want to share with message.

6 Tap **Send** to send your message.

Conversation view

Messages exchanged with another party are displayed in chronological order so that you can conveniently see and find your conversations.



Changing your messaging settings

Your phone's messaging settings are predefined to allow you to send messages immediately. You can change the settings based on your preferences.

- Tap  >  >  > **Settings**.

Camera

You can use the camera or camcorder to take and share pictures and videos.







- Tap  >  > .

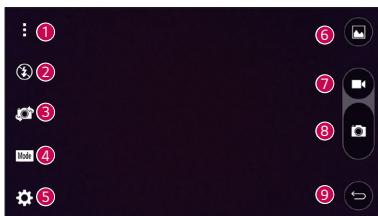

Taking a photo

- 1 Frame your subject on the screen.
- 2 A square around the subject indicates that the camera has focused.
- 3 Tap  to take a photo. Your picture will be automatically saved to the Gallery.

Camera options on the viewfinder



1		Hide/Display Options – Tap to hide/display the camera options on the viewfinder.
2		Allows you to manage the camera's flash.
3		Tap to swap between the rear camera lens and the front camera lens.
4		Allows you to select the shot mode for the picture.
5		Tap this icon to open the camera settings menu.
6		Tap to view the last photo or video you recorded.



7		Tap to start recording.
8		Tap to take a photo.
9		Tap to exit the camera.

NOTE

- Be sure to clean the protective lens cover with a microfiber cloth before taking pictures. A lens cover with smudges from fingers can cause blurry pictures with a "halo" effect.





Using the mode settings

In the camera viewfinder, tap  to show the mode options. Tap each icon to use the following mode settings.

	Allows you to take a panoramic picture.
	Allows you to apply commonly-used settings for your photos and videos.

Using the advanced settings

In the camera viewfinder, tap  to show the advanced options. Tap each icon to adjust the following camera settings.

	Combines photos taken at multiple exposures into one optimal photo to get a better photo in difficult lighting situations.
	Set the ratio of your picture and the quality of video.
	Allows you to take pictures with voice commands. When on, you just say " Cheese ", " Smile ", " LG ", etc. to take a picture.
	Set your camera's timer. This is ideal if you want to be a part of the picture or video.
	Allows you to take better pictures and record better videos by displaying a grid line for help with alignment.



Set the storage location for your pictures and videos. Choose from **IN** (internal memory) and **SD** (memory card). This menu appears only when the SD card is inserted.





Allows you to learn how a function works. This icon will provide you with a help guide.

Interval shot



You can take Interval shots from the Auto mode using the front camera lens. Touch and hold  to automatically take 4 selfies in a row.

Burst shot

You can take Burst shots from the Auto camera mode using the rear camera lens. Touch and hold  to take a barrage of photos in a row until the Capture button is released. The viewfinder displays the number of shots taken. When viewing Burst shots in the Gallery, tap  to display each shot in sequence (similar to a viewing flipbook).

Gesture View

After taking a photo with the front camera lens, you can automatically check the captured photo with this gesture.

- 1 Tap  >  > .
- 2 Take a picture with the front camera.
- 3 After taking the picture, bring the phone close to your face. The captured photo will be displayed.

NOTE

- Depends on the speed and angle of the gesture, this feature may not work properly.
- When the angle is changed after Quick preview, it will go back to the camera mode. You should go to Gallery to view the picture again.

Multi-point Auto Focus

When you take a picture, the Multi-point Auto Focus (AF) function operates automatically and will allow you to see a clear image.

4X Zooming







When using the rear camera lens, you can zoom in or out to 4x.

NOTE





- Use a steady hand. This feature does not work with some functions. Objects may be overlapped when taking a picture of fast-moving subjects.

Once you have taken a photo



Tap the image thumbnail on the screen to view the last photo you took.

	Tap to edit the photo.
	Tap to take another photo immediately.
	Tap to open the available sharing options.
	Tap to delete the photo.
	Tap to access additional options.
	Tap to add the photo to your favourites.

Recording a video

- 1 Tap  >  > .
- 2 Frame your subject on the screen.
- 3 Tap  to start recording the video.
- 4 The length of the recording is displayed on the top of the screen.

NOTE





- Tap  to take pictures while recording video.
- 5 Tap  to pause recording video. You can resume recording again by tapping .

OR

Tap  to stop recording. Your video will be automatically saved to the Gallery.



After recording a video

Tap the video thumbnail on the screen to view the last video you recorded.

	Tap to record another video immediately.
	Tap to open the available sharing options (such as Messaging or Bluetooth) to share.
	Tap to delete the video.
	Tap to access additional options.
	Tap to add the video to your favourites

Gallery

The Gallery application presents the pictures and videos in your storage, including those you've taken with the Camera application and those you downloaded from the web or other locations.

- 1 Tap  >  > .
- 2 Tap an album to open it and view its contents. (The pictures and videos in the album are displayed in chronological order.)
- 3 Tap a picture in an album to view it.

NOTE

- Depending on the software installed, some file formats may not be supported.
- Some files may not play properly due to their encoding.

Viewing pictures

The Gallery displays your pictures in folders. When an application, such as E-mail, saves a picture, the download folder is automatically created to contain the picture. Likewise, capturing a screenshot automatically creates the Screenshots folder.

Pictures are displayed by the date they were created. Select a picture to view it full screen. Scroll left or right to view the next or previous image.

Editing photos

While viewing a photo, tap .

Setting wallpaper

While viewing a photo, tap  > **Set image as** to set the image as wallpaper or assign it to a contact.

NOTE

- Depending on the software installed, some file formats may not be supported.
- If the file size exceeds the available memory, an error can occur when you open files.

Zooming in and out

Use one of the following methods to zoom in on an image:

- Double-tap anywhere to zoom in.
- Spread two fingers apart on any place in the picture zoom in. Pinch in or double-tap the image to zoom out.







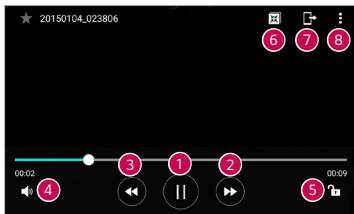

Playing a video

1 Tap  >  > .

2 Select the video you want to watch.

Video options





1		Tap to pause/resume video playback.
2		Touch and hold to fast-forward incrementally. Tap to fast-forward 10 seconds.
3		Touch and hold to rewind incrementally. Tap to rewind 10 seconds.
4		Tap to adjust the video volume.
5		Tap to lock/unlock the screen.
6		Tap to use QSlide for the Video app.
7		Tap to share your video using the SmartShare function.
8		Tap to access additional options.

NOTE

- While playing a video, slide the right side of the screen up or down to adjust the sound.
- While playing a video, slide the left side of the screen up or down to adjust the brightness.
- While playing a video, slide your finger from left to right (or vice versa) to fast-forward and rewind.



Deleting photos/videos

Use one of the following methods:

- While in a folder, tap , select the photos/videos and then tap **DELETE**.
- While viewing a photo, tap .

E-mail

You can use the Email application to read email from providers other than Gmail. The Email application supports the following account types: POP3, IMAP, Microsoft Exchange (for Enterprise users) and other accounts.

- Tap  >  > .

Adding an account

The first time you open the Email application, a setup wizard opens to help you add an email account. You can also add your email account using the **Settings** app.



- Tap  > **Settings** > .

Working with account folders

- Tap  > **Show all folders**.

Each account has Inbox, VIP, Sent, Drafts and Show all folders. Depending on the features supported by your account's service provider, you may have additional folders.



Composing and sending email

- 1 Tap .
- 2 Enter an address for the message's intended recipient. As you enter text, matching addresses will be offered from your contacts. Separate multiple addresses with semicolons.
- 3 Tap the **Cc/Bcc** field to copy or blind copy to other contacts/email addresses.
- 4 Tap the text field and enter your message.
- 5 Longpress the text field to edit selected words (**Bold/Italic/Underline/Color**).
- 6 Tap  to attach the file you want to send with your message.
- 7 Tap  to send the message.

Changing an email general settings

- Tap  > **Settings** > **General settings**.

Deleting an email account

- Tap  > **Settings** >  > **Remove account** > Select the account to delete > **REMOVE** > **YES**.



Music

Your phone has a music player that lets you play all your favourite tracks.

NOTE









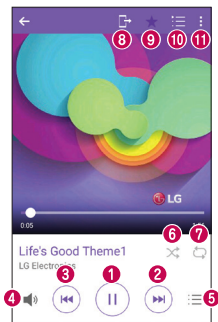

- Depending on the software installed, some file formats may not be supported.
- If the file size exceeds the available memory, an error can occur when you open files.
- Music file copyrights may be protected by international treaties and national copyright laws. Therefore, it may be necessary to obtain permission or a licence to reproduce or copy music. In some countries, national laws prohibit private copying of copyrighted material. Before downloading or copying the file, please check the national laws of the relevant country concerning the use of such material.





Playing a song

- 1 Tap  >  > .
- 2 Tap the **Songs** tab.
- 3 Select the song you want to play.
- 4 The following options are available.

Music player options





1		Tap to pause playback.
		Tap to resume playback.
2		Tap to skip to the next track in the album, playlist or shuffle list. Touch and hold to fast-forward.
3		Tap to restart the current track or skip to the previous track in the album, playlist or shuffle list. Touch and hold to rewind.
4		Tap to adjust the volume.
5		Tap to open the music library.
6		Tap to play the current playlist in shuffle mode (tracks are played in random order).
7		Tap to toggle through repeat all songs, repeat current song and repeat off.
8		Tap to share your music using the SmartShare function.
9		Tap to add the song to your favourites.

		Tap to open the current playlist.
		Tap to access additional options.

Clock

The Clock app gives you access to the Alarms, Timer, World clock and Stopwatch functions. Access these functions by tapping the tabs across the top of the screen or swiping horizontally across the screen.

- Tap  >  > .

Alarms

The Alarms tab allows you to set alarms.

- 1 Tap **Alarms** tab.
- 2 Tap  to add a new alarm.
- 3 Adjust the settings as necessary and tap **SAVE**.

NOTE

- You can also tap an existing alarm to edit it.

Timer

The Timer tab can alert you with an audible signal when a set amount of time has passed.

- 1 Tap **Timer** tab.
- 2 Set the desired time on the timer.
- 3 Tap **Start** to start the timer.
- 4 Tap **Stop** to stop the timer.

World clock

The World clock tab allows you to easily check the current time in other cities around the world.

- 1 Tap **World clock** tab.
- 2 Tap  and select the desired city.



Stopwatch

The Stopwatch tab allows you to use your phone as a stopwatch.

- 1 Tap **Stopwatch** tab.
- 2 Tap **Start** to initiate the stopwatch.
 - Tap **Lap** to record lap times.
- 3 Tap **Stop** to stop stopwatch.

Calculator

The Calculator app allows you to perform mathematical calculations using a standard or scientific calculator.



- 1 Tap  >  > .
- 2 Tap the number buttons to enter numbers.
- 3 For simple calculations, tap the function you want to perform (+, -, x or ÷) followed by =.

NOTE

- For more complex calculations, tap .

Calendar







The Calendar app allows you to track your schedule of events.

- 1 Tap  >  > .
- 2 Tap the date you want to add an event to. Then tap .

Voice Recorder

The Voice Recorder app records audible files for you to use in a variety of ways.

Recording a sound or voice



- 1 Tap  >  > .
- 2 Tap  to begin recording.
- 3 Tap  to end the recording.
- 4 Tap  to listen to the recording.

NOTE

- Tap  to access your recordings. You can listen to your saved recordings.



Downloads

Use this application to see what files have been downloaded through the applications.

- Tap  >  > .

FM Radio

Your phone has a built-in FM Radio so you can tune in to your favourite stations and listen on the go.

- Tap  >  > .

NOTE

- You must plug in your earphones in order to use them as an antenna.

LG Backup

About backing up and restoring device data

It is recommended that you regularly create and save a backup file on the internal storage, especially before updating any software. Maintaining a current backup file in storage memory may allow you to recover device data if your device is lost, stolen, or corrupted by an unforeseen issue.

This LG Backup application is supported between LG smartphones and tablets, other software or operating system versions. As a result, when you buy the new LG smartphones and tablets, you can backup the current device data to your new device.

If you have the LG Backup application preloaded on your smartphones and tablets, you can backup and restore most of your data, including downloaded and pre-installed applications, bookmarks, calendar entries, contacts, home screen settings, and system settings.

WARNING

- To protect against an unexpected power off during backup or restore operations, due to insufficient battery power, you should always keep your battery fully charged.

NOTE

- All files that are stored on your device are deleted before the backup file is restored. Make sure to copy the backup file to another location.
- Please note that your device data will be overwritten with the content of your backup.

To backup your device data

1 Tap  >  > .

2 Select the desired options.

- **Copy data to new device** – Copy data from old device to new device.
- **Back up & restore** – Back up data or restore from backup.

Google apps

Google provides entertainment, social network, and business apps. You may require a Google account to access some apps.

To view more app information, access each app's help menu.

NOTE

- Some apps may not be available depending on the region or service provider.

Google

Search quickly for items on the Internet or your device.

Chrome

Search for information and browse webpages.

Gmail

Send or receive emails via the Google Mail service.

Maps

Find your location on the map, search for locations, and view location information for various places.

YouTube

Watch or create videos and share them with others.

Drive

Store your content on the cloud, access it from anywhere, and share it with others.

Play Music

Discover, listen to, and share music on your device.

Play Movies & TV

Watch videos stored on your device and download various content to watch from the Play Store.

Hangouts

Chat with your friends individually or in groups and use images, emoticons, and video calls while you are chatting.

Photos

Manage photos, albums, and videos that you have saved on the device and uploaded to Google+.

Google Settings

Configure settings for some features provided by Google.

Voice Search

Search quickly for items by saying a keyword or phrase.



Settings



Access the Settings menu

The Settings app allows you to customize and personalize your phone.

Opening the settings app

- Tap  > touch and hold  > **System settings**.

OR

- Tap  >  > .

Viewing settings

Tap  to switch the view mode.

- **List view** – Scroll up and down through the list.
- **Tab view** – Swipe left and right or tap the tab you want.

NOTE

- The instructions to perform tasks in this guide are based on the default view setting.

Networks Settings

Wi-Fi

You can use high-speed Internet access while within the coverage of the wireless access point (AP).

On the **Settings** screen, tap **Networks** tab > **Wi-Fi**.

- 1 Tap  to turn Wi-Fi on and start scanning for available Wi-Fi networks.
- 2 Tap a network to connect to it.
 - If the network is secured with a lock icon, you will need to enter a security key or password.
- 3 The status bar displays icons that indicate Wi-Fi status.

NOTE

- If you are out of the Wi-Fi zone or have set Wi-Fi to Off, the device may automatically connect to the Web using mobile data, which may incur data charges.

Wi-Fi Direct

Wi-Fi Direct provides a direct connection between Wi-Fi enabled devices without requiring an access point.

- Tap  > **Advanced Wi-Fi** > **Wi-Fi Direct**.

NOTE

- When in this menu, your device is visible to other visible Wi-Fi Direct devices nearby.

Bluetooth

Bluetooth is a short-range communications technology that allows you to connect wirelessly to a number of Bluetooth devices, such as headsets and hands-free car kits, and Bluetooth-enabled handhelds, computers, printers, and wireless devices.

NOTE

- LG is not responsible for the loss, interception or misuse of data sent or received via the Bluetooth feature.
- Always make sure that you share and receive data with devices that are trusted and properly secured.
- If there are obstacles between the devices, the operating distance may be reduced.
- Some devices, especially those that are not tested or approved by Bluetooth SIG, may be incompatible with your device.

Pairing your phone with another Bluetooth device

- 1 On the **Settings** screen, tap **Networks** tab > **Bluetooth**.
- 2 Tap  to turn Bluetooth on and start scanning for available Bluetooth devices.
 - If you want to detect the visible devices in range additionally, tap **SEARCH**.
- 3 Choose the device you want to pair with from the list. Once the pairing is successful, your phone connects to the other device.

NOTE

- Pairing between two Bluetooth devices is a one-time process. Once a pairing has been created, the devices will continue to recognise their partnership and exchange information.
- Please consult documentation included with Bluetooth device for information on pairing mode and passcode (typically 0 0 0 0 – four zeroes).

Sending data via Bluetooth

- 1 Select a file or item such as a contact or media file.
- 2 Select the option for sending data via Bluetooth.
- 3 Search for and pair with a Bluetooth-enabled device.

NOTE

- Due to different specifications and features of other Bluetooth-compatible devices, display and operations may be different, and functions such as transfer or exchange may not be possible with all Bluetooth compatible devices.

Receiving data via Bluetooth

- 1 On the **Settings** screen, tap **Networks** tab > **Bluetooth**.
- 2 Tap  to turn Bluetooth on.
- 3 You will receive a request to accept a pairing attempt from the sending device. Be sure to select **ACCEPT**.

Mobile data

Displays the data usage and mobile data usage limit.

- Tap  to toggle your mobile data connection On or Off. This allows you to manage your mobile data usage. You can use a Wi-Fi network connection for data instead.

Call

Allows you to configure various call settings.

On the **Settings** screen, tap **Networks** tab > **Call**.

- **Voicemail** – Allows you to select your carrier's voicemail service.
- **Fixed dialing numbers** – Allows you to manage and compile a list of numbers that can be called from your phone. You need your PIN2, which is available from your operator. If activated, only numbers in the fixed dial list can be called from your phone.
- **Incoming voice call pop-up** – Displays a pop-up for an incoming call when an app is in use.
- **Call reject** – Allows you to set the call decline function.
- **Decline with message** – When you want to decline a call, you can send a quick message using this function. This is useful if you need to decline a call during a meeting.
- **Call forwarding** – Allows you to choose when to forward calls.
- **Auto answer** – Set the time before a connected hands-free device automatically answers an incoming call.
- **Connection vibration** – Vibrates your phone when the other party answers the call.
- **Save unknown numbers** – Allows you to add unknown numbers to contacts after a call.
- **Power key ends call** – Allows you to use the Power key to end calls.
- **Silence incoming calls** – Enable to allow you to flip the device to silence incoming calls.
- **Call barring** – Locks incoming, outgoing or international calls.
- **Call duration** – Allows you to view the call duration for various types of calls.
- **Additional settings** – Allows you to change the following settings such as **Caller ID** or **Call waiting**, etc.

SmartShare Beam

SmartShare Beam lets you send and receive files between LG phones or tablets quickly.

Receiving data via SmartShare Beam

- 1 On the **Settings** screen, tap **Networks** tab > **Share & connect** > **SmartShare Beam**.
- 2 Tap  to turn SmartShare Beam on. Wi-Fi will be turned on automatically on your phone and it's ready to receive files.

Sending data via SmartShare Beam

- 1 Select a file or item such as a media file.
- 2 Select the option for sending data via SmartShare Beam.
- 3 Choose the device you want to pair with from the list.

Media server

Allows you to share the phone's multimedia content with nearby DLNA-compatible devices.

On the **Settings** screen, tap **Networks** tab > **Share & connect** > **Media server**

- Enable **Content sharing** option to allow nearby devices to access your content.

LG Bridge

On the **Settings** screen, tap **Networks** tab > **Share & connect** > **LG Bridge**.

If you need more information, please refer to **LG Bridge** in **Basics**.

Printing

Allows you to print the content of certain screens (such as web pages displayed in Chrome) to a printer connected to the same Wi-Fi network as your Android device.

On the **Settings** screen, tap **Networks** tab > **Share & connect** > **Printing**.

Printing via wireless printer

- 1 Select a file or item such as a contact or media file.
- 2 Select the option for sending data via Bluetooth.
- 3 Search for and pair with a Bluetooth-enabled device.

NOTE

- Due to different specifications and features of other Bluetooth-compatible devices, display and operations may be different, and functions such as transfer or exchange may not be possible with all Bluetooth compatible devices.

USB tethering

Allows you to share the internet connection with your computer via a USB cable.

- 1 Connect your phone to your PC with a USB cable.
- 2 On the **Settings** screen, tap **Networks** tab > **Tethering**.
- 3 Tap  to turn USB tethering on.

Wi-Fi hotspot

You can also use your phone to provide a mobile broadband connection. Create a hotspot and share your connection.

On the **Settings** screen, tap **Networks** tab > **Tethering**

- 1 Tap  to turn Wi-Fi hotspot on.
- 2 Tap Set up Wi-Fi hotspot to change the SSID, security type, password, and other hotspot options.

Bluetooth tethering

Allows you to connect to other devices via Bluetooth.

- On the **Settings** screen, tap **Networks** tab > **Tethering**.
- Tap  to turn Bluetooth tethering on to share your connection via Bluetooth tethering.

Airplane mode

Allows you to use many of your phone's features, such as games, and music, when you are in an area where making or receiving calls or data use is prohibited. When you set your phone to Airplane Mode, it cannot send or receive any calls or access online data.

On the **Settings** screen, tap **Networks** tab > **More** > **Airplane mode**.

Mobile networks

This menu allows you to configure various mobile network settings such as **Mobile data**, **Data roaming**, etc.

On the **Settings** screen, tap **Networks** tab > **More** > **Mobile networks**.

VPN

From your phone, you can add, set up, and manage virtual private networks (VPNs) that allow you to connect and access resources inside a secured local network, such as your corporate network.

On the **Settings** screen, tap **Networks** tab > **More** > **VPN**.

Sound & notification settings

Allows you to change settings for various sounds on the device.

On the **Settings** screen, tap **Sound & notification** tab.

- **Sound profile** – Allows you to set your phone's sound profile.
- **Volume** – Adjust the phone's volume settings to suit your needs and environment.
- **Ringtone** – Allows you to set the ringtones for calls. You can also add and delete ringtones.
- **Ringtone ID** – Allows you to compose ringtones based on phone number of incoming call.
- **Sound with vibration** – Enable to set the phone to vibrate in addition to the ringtone when you receive calls.
- **Vibration type** – Allows you to choose the type of vibration.

- **Interruptions** – Allows you to set a schedule when to prevent interruptions from notifications. You can set to allow certain features to interrupt when Priority only is set.
- **Lock screen** – Allows you to choose if you want to show or hide notifications on the lock screen.
- **Apps** – Allows you to set notifications for individual apps including preventing them from displaying notifications and setting priority.
- **Notification LED** - Tap the switch to toggle it On or Off. On activates the LED light for the notifications you select.

More settings

Allows you to set other sound & notification settings.

On the **Settings** screen, tap **Sound & notification** tab > **More**.

- **Notification sound** – Allows you to set the notification sound. You can also add and delete notification sounds.
- **Vibrate on tap** – Enable to vibrate when tapping the Home touch buttons and during other UI interactions.
- **Sound effects** – This menu lets you select whether you hear tones when tapping numbers on the dial pad, selecting on-screen options, and more.
- **Message/call voice notifications** – Allows your device to read out incoming calls and message events automatically.

Display settings

Home screen

Allows you to set your home screen settings.

On the **Settings** screen, tap **Display** tab > **Home screen**.

- **Select Home** – Select the desired Home theme.
- **Theme** – Sets the screen theme for your device. You can download new themes from LG SmartWorld.
- **Wallpaper** – Sets the wallpaper to use on your Home screen.

- **Screen swipe effect** – Choose the desired type of effect to display when you swipe from one Home screen canvas to the next.
- **Allow Home screen looping** – Enable to allow continuous Home screen scrolling (loop back to first screen after last screen).
- **Help** – Displays help information for the Home screen.

Lock screen

Allows you to set your lock screen settings.

On the **Settings** screen, tap **Display** tab > **Lock screen**.

- **Select screen lock** – Allows you to set a screen lock type to secure your phone.
- **Smart Lock** – Sets to keep your phone unlocked with trusted device or a place. If you need more information, please refer to **Smart Lock** section in **Locking and unlocking the device**.
- **Screen swipe effect** – Sets the effect used when swiping the lock screen.
- **Wallpaper** – Select the wallpaper to display for your lock screen.
- **Shortcuts** – Allows you to choose the shortcuts available on the lock screen.
- **Contact info for lost phone** – Allows you to display the owner information on the lock screen in case the phone is lost.
- **Lock timer** – Allows you to set the amount of time before the screen automatically locks after the screen has timed-out.
- **Power button instantly locks** – Checkmark to instantly lock the screen when the Power/Lock Key is pressed. This setting overrides the lock timer setting.

Home touch buttons

Set the Home touch buttons displayed at the bottom of all screens. Set which buttons are displayed, their position on the bar and what they look like.

On the **Settings** screen, tap **Display** tab > **Home touch buttons**.

More display settings

Allows you to set other display settings.

On the **Settings** screen, tap **Display** tab.

- **Font type** – Select the desired font type.
- **Font size** – Select the desired font size.
- **Brightness** – Adjust the screen brightness by using the slider.
- **Auto-rotate screen** – Set to switch orientation automatically when you rotate the phone.
- **Screen timeout** – Set the time delay before the screen automatically turns off.
- **Daydream** – Select the screen saver to be displayed when the phone is sleeping while docked and/or charging.
- **Motion sensor calibration** – Allows you to improve the accuracy of the tilt and speed of the sensor.

General settings

Language & input

Allows you to change the text input settings.

Select the language for the text on your phone and for configuring the on-screen keyboard, including words that you've added to its dictionary.

On the **Settings** screen, tap **General** tab > **Language & input**.

- **Language** – Choose a language to use on your phone.
- **Default** – Allows you to select the default keyboard type.
- **LG Keyboard** – Change the LG Keyboard settings.
- **Google voice typing** – Enable to select Google voice typing to enter data. Tap the Settings icon to change the Google voice settings.
- **Voice Search** – Tap to configure the Voice Search settings.
- **Text-to-speech output** – Tap to set the preferred engine or general settings for text-to-speech output.
- **Pointer speed** – Adjust the pointer speed.

- **Reverse buttons** – Reverse the mouse buttons to use primary button on right.

Location

Turn on location service, your phone determines your approximate location using Wi-Fi and mobile networks. When you select this option, you're asked whether you consent to allowing Google to use your location when providing these services.

On the **Settings** screen, tap **General** tab > **Location**.

- **Mode** – Sets the how your current location information is determined.
- **Camera** – Enable to tag photos or videos with their locations.
- **Google Location History** – Allows you to choose your location information settings as accessed by Google and its products.

Accounts & sync

Use this menu to add, remove, and manage your Google and other supported accounts. You also use these settings to control how and whether all applications send, receive, and sync data on their own schedules and whether all applications can synchronize user data automatically.

Gmail™, Calendar, and other applications may also have their own settings to control how they synchronize data; see the sections on those applications for details.

On the **Settings** screen, tap **General** tab > **Account & sync**.

- **Auto-sync data** – Enable this option to automatically sync all accounts you've added on your phone.
- **ACCOUNTS** – Displays all of your added accounts. Tap one to view and/ or manage it.
- **ADD ACCOUNT** – Tap to add new account.

Cloud

Allows you to add a cloud account to quickly and easily use a cloud service.

On the **Settings** screen, tap **General** tab > **Cloud**.

Accessibility

Use the Accessibility settings to configure accessibility plug-ins you have installed on your phone.

On the **Settings** screen, tap **General** tab > **Accessibility**.

- **Vision** – Sets options for people with impaired sight.
 - **TalkBack** – Allows you to set up the TalkBack function which assists people with impaired vision by providing verbal feedback.
 - **Message/call voice notifications** – Enable to allows you to hear automatic spoken alerts for incoming calls and messages.
 - **Screen shade** – Enable to set the screen to a darker contrast.
 - **Font size** – Sets the font size.
 - **Touch zoom** – Allows you to zoom in and out by triple-tapping the screen.
 - **Screen colour inversion** – Enable to invert the colours of the screen and content.
 - **Screen colour adjustment** – Allows you to adjust the colours of screen and content.
 - **Screen colour filter** – Allows you to change the colours of screen and content.
 - **Power key ends call** – Enable so that you can end voice calls by pressing the Power/Lock Key.
- **Hearing** – Sets options for people with impaired hearing.
 - **Captions** – Allows you to customise caption settings for those with hearing impairments.
 - **Notification LED** – Allows you to activate the LED light for incoming calls and notifications.
 - **Flash alerts** – Enable to set the flash to blink for incoming calls and notifications.

- **Turn off all sounds** – Enable to turn off all device sounds.
- **Audio type** – Sets the audio type.
- **Sound balance** – Sets the audio route. Move the slider on the slide bar to set it.
- **Motor & cognition** – Sets options for people with impaired motor skills.
 - **Touch feedback time** – Sets the touch feedback time.
 - **Touch assistant** – Show a touch board with easy access to common actions.
 - **Screen timeout** – Sets the amount of time before the backlight turns off automatically.
 - **Touch control areas** – Allows you to select an area of the screen to limit touch activation to just that area of the screen.
- **Accessibility features shortcut** – Allow you to access selected features quickly when triple-tapping the Home button.
- **Auto-rotate screen** – Enable to allow the phone to rotate the screen depending on the physical phone orientation (portrait or landscape).
- **Switch Access** – Allows you to interact with your device using one or more switches that work like keyboard keys. This menu can be helpful for users with mobility limitations that prevent them from interacting directly with the your device.

Shortcut key

Get quick access to apps by pressing the **Volume Keys** twice when the screen is off or locked.

On the **Settings** screen, tap **General** tab > **Shortcut key**.

- Press the **Volume Up Key** twice to open the QuickMemo+ app.
- Press the **Volume Down Key** twice to launch the Camera app.

Security

Use this menu to configure how to help secure your phone and its data.

On the **Settings** screen, tap **General** tab > **Security**.

- **Content lock** – Select lock types to lock memos for QuickMemo+.
- **Encrypt phone** – Allows you to encrypt data on the phone for security. You will be required to enter a PIN or password to decrypt your phone each time you power it on.
- **Encrypt SD card storage** – Encrypt SD card storage and keep data unavailable for other devices.
- **Set up SIM card lock** – Sets the PIN to lock your SIM card and allows you to change the PIN.
- **Password typing visible** – Enable to briefly show each character of passwords as you enter them so that you can see what you enter.
- **Phone administrators** – View or deactivate phone administrators.
- **Unknown sources** – Allow installation of non-Play Store applications.
- **Verify apps** – Disallow or warn before installation of apps that may cause harm.
- **Storage type** – Displays the current storage type.
- **Certificate management** – Allows you to manage your security certificates.
- **Trust agents** – Select apps to use without unlocking screen.
- **Screen pin** – You can enable your device to only show a certain app's screen using screen pin.
- **App usage access** – Allows you to view usage information of apps on your phone.

Date & time

Set your preferences for how the date and time is displayed.

On the **Settings** screen, tap **General** tab > **Date & time**.

Storage

You can monitor the used and available internal memory in the device. On the **Settings** screen, tap **General** tab > **Storage**.

INTERNAL STORAGE

- **Total space** – Displays the total amount of space and the available space in your phone's internal memory in text and with a color-coded bar graph (unused space is gray). Corresponding apps and the amount of space they use is listed under each device user.

SD CARD

- **Total space** – Displays the total amount of space and the remaining available space in your memory card.
- **Mount/Unmount SD card** – Allows you to mount or unmount your SD card.
- **Erase SD card** – Allows you to erase all of the data on your SD card.

Battery & power saving

Displays the current battery status including the percentage of remaining charge and charging state.

On the **Settings** screen, tap **General** tab > **Battery & power saving**.

- **Battery usage** – Displays the battery usage level and battery use details. Tap one of the items to see more detailed information.
- **Battery percentage on status bar** – Checkmark to display the battery level percentage on the status bar next to the Battery icon.
- **Battery saver** – Tap the Battery Saver switch to toggle it on or off. Sets the battery charge percent level that automatically turns on Battery Saver.
- **Help** – Displays help information for the Battery saver feature.

Apps

Allows you to view details about the apps installed on your phone, manage their data, and force them to stop.

On the **Settings** screen, tap **General** tab > **Apps**.

Default message app

This menu allows you to choose what messaging app to use as your default messaging app.

On the **Settings** screen, tap **General** tab > **Default message app**.

Backup & reset

Change the settings for managing your settings and data.

On the **Settings** screen, tap **General** tab > **Backup & reset**.

- **LG Backup** – Backs up all information on the device and restores it in the event of data loss or replacement. If you need more information, please refer to **LG Backup** section in **Apps**.
- **Back up my data** – Back up app data, Wi-Fi passwords, and other settings to Google servers.
- **Backup account** – Displays the account that is currently being used to back up information.
- **Automatic restore** – When reinstalling an app, restore backed up settings and data.
- **Factory data reset** – Reset your settings to the factory default values and delete all your data. If you reset the phone this way, you are prompted to re-enter the same information as when you first started Android.

About phone

View legal information, check phone status and software versions, and perform a software update.

On the **Settings** screen, tap **General** tab > **About phone**.

Regulatory and safety

For regulatory details, go to **Settings** > **General** > **About phone** > **Regulatory and safety** on your phone.

Appendix

Phone software update

LG Mobile phone software update from the Internet

For more information about using this function, please visit <http://www.lg.com/common/index.jsp> → select your country and language.

This feature allows you to conveniently update the firmware on your phone to a newer version from the Internet without needing to visit a service centre. This feature will only be available if and when LG makes a newer firmware version available for your device.

Because the mobile phone firmware update requires the user's full attention for the duration of the update process, please make sure you check all instructions and notes that appear at each step before proceeding. Please note that removing the USB data cable during the upgrade may seriously damage your mobile phone.

NOTE

- LG reserves the right to make firmware updates available only for selected models at its own discretion and does not guarantee the availability of the newer version of the firmware for all handset models.

LG Mobile Phone software update via Over-the-Air (OTA)

This feature allows you to conveniently update your phone's software to a newer version via OTA, without connecting using a USB data cable. This feature will only be available if and when LG makes a newer firmware version available for your device.

You should first check the software version on your mobile phone:

Settings > **General** tab > **About phone** > **Update Center** > **Software Update** > **Check now for update.**



 **NOTE**

- Your personal data from internal phone storage—including information about your Google account and any other accounts, your system/application data and settings, any downloaded applications and your DRM licence—might be lost in the process of updating your phone's software. Therefore, LG recommends that you backup your personal data before updating your phone's software. LG does not take responsibility for any loss of personal data.
- This feature depends on your network service provider, region and country.

FAQ

This chapter lists some problems you might encounter when using your phone. Some problems require you to call your service provider, but most are easy to fix yourself.

Message	Possible causes	Possible corrective measures
SIM card error	There is no SIM card in the phone or it is inserted incorrectly.	Make sure that the SIM card is correctly inserted.
No network connection/ Dropped network	Signal is weak or you are outside the carrier network.	Move toward a window or into an open area. Check the network operator coverage map.
	Operator applied new services.	Check whether the SIM card is more than 6-12 months old. If so, change your SIM or USIM card at your network provider's nearest branch. Contact your service provider.

Message	Possible causes	Possible corrective measures
Codes do not match	To change a security code, must need to confirm the new code by re-entering it.	If you forget the code, contact your service provider.
	The two codes you entered do not match.	
No applications can be set	Not supported by service provider or registration required.	Contact your service provider.
Downloaded application causes a lot of errors.	Remove the application.	<ol style="list-style-type: none"> 1 Tap  >  > . 2 Tap General tab > Apps. 3 Tap the app > Uninstall.
Calls not available	Dialing error	New network not authorised.
	New SIM card inserted.	Check for new restrictions.
	Pre-paid charge limit reached.	Contact service provider or reset limit with PIN2.
Phone cannot be turned on	On/Off key pressed too briefly.	Press the On/Off key for at least two seconds.
	Battery is not charged.	Charge battery. Check the charging indicator on the display.

Message	Possible causes	Possible corrective measures
Charging error	Battery is not charged.	Charge battery.
	Outside temperature is too hot or cold.	Make sure phone is charging at a normal temperature.
	Contact problem	Check the charger and its connection to the phone.
	No voltage	Plug the charger into a different outlet.
	Charger defective	Replace the charger.
	Wrong charger	Use only original LG accessories.
Number not allowed.	The Fixed dialling number function is on.	Check the Settings menu and turn the function off.
Impossible to receive/send SMS & photos	Memory full	Delete some data, such as applications or messages from your phone to make more memory available.
Files do not open	Unsupported file format	Check the supported file formats.
The screen does not turn on when I receive a call.	Proximity sensor problem	If you use a protection tape or case, make sure it has not covered the area around the proximity sensor. Make sure that the area around the proximity sensor is clean.
No sound	Vibration mode	Check the settings status in the sound menu to make sure you are not in vibration or no interruptions mode.

Message	Possible causes	Possible corrective measures
Hangs up or freezes	Intermittent software problem	<p>If the screen freezes or the phone does not respond when you try to operate it, remove the battery and reinsert it. Then power the phone back on.</p> <p>OR</p> <p>Try to perform a software update through the website.</p>

Anti-Theft Guide

You can set up your device to prevent other people from using it if it's been reset to factory settings without your permission. For example, if your device is lost, stolen, or wiped, only someone with your Google account or screen lock information can use the device.

All you need to make sure your device is protected is:

- **Set a screen lock:** If your device is lost or stolen but you have a screen lock set, the device can't be erased using the Settings menu unless your screen is unlocked.
- **Add your Google account on your device:** If your device is wiped but you have your Google account on it, the device can't finish the setup process until your Google account information is entered again.

After your device is protected, you'll need to either unlock your screen or enter your Google account password if you need to do a factory reset. This ensures that you or someone you trust is doing the reset.

NOTE

- Do not forget your Google account and password you had added to your device prior to performing a factory reset. If you can't provide the account information during the setup process, you won't be able to use the device at all after performing the factory reset.

More information

Open source software notice information

To obtain the source code under GPL, LGPL, MPL, and other open source licenses, that is contained in this product, please visit

<http://opensource.lge.com>.

In addition to the source code, all referred license terms, warranty disclaimers and copyright notices are available for download.

LG Electronics will also provide open source code to you on CD-ROM for a charge covering the cost of performing such distribution (such as the cost of media, shipping, and handling) upon email request to opensource@lge.com. This offer is valid for three (3) years from the date on which you purchased the product.

Trademarks

- Copyright ©2015 LG Electronics, Inc. All rights reserved. LG and the LG logo are registered trademarks of LG Group and its related entities. All other trademarks are the property of their respective owners.
- Google™, Google Maps™, Gmail™, YouTube™, Hangouts™ and Play Store™ are trademarks of Google, Inc.
- Bluetooth® is a registered trademark of Bluetooth SIG, Inc. worldwide.
- Wi-Fi® and the Wi-Fi logo are registered trademarks of the Wi-Fi Alliance.
- All other trademarks and copyrights are the property of their respective owners.



This DivX Certified® device has passed rigorous testing to ensure it plays DivX® video.

To play purchased DivX movies, first register your device at vod.divx.com. Find your registration code in the DivX VOD section of your device setup menu.

DivX Certified® to play DivX® video up to HD 720p, including premium content.

DivX®, DivX Certified® and associated logos are trademarks of DivX, LLC and are used under license.

Declaration of conformity

Hereby, **LG Electronics** declares that this **LG-H650E** product is in compliance with the essential requirements and other relevant provisions of Directive **1999/5/EC**. A copy of the Declaration of Conformity can be found at **<http://www.lg.com/global/declaration>**

Contact office for compliance of this product

LG Electronics European Shared Service Center B.V.
Krijgsman 1, 1186 DM Amstelveen, The Netherlands



Disposal of your old appliance

- 1 All electrical and electronic products should be disposed of separately from the municipal waste stream via designated collection facilities appointed by the government or the local authorities.
- 2 The correct disposal of your old appliance will help prevent potential negative consequences for the environment and human health.
- 3 For more detailed information about disposal of your old appliance, please contact your city office, waste disposal service or the shop where you purchased the product.



Disposal of waste batteries/accumulators

- 1 This symbol may be combined with chemical symbols for mercury (Hg), cadmium (Cd) or lead (Pb) if the battery contains more than 0.0005% of mercury, 0.002% of cadmium or 0.004% of lead.
- 2 All batteries/accumulators should be disposed separately from the municipal waste stream via designated collection facilities appointed by the government or the local authorities.
- 3 The correct disposal of your old batteries/accumulators will help to prevent potential negative consequences for the environment, animal and human health.
- 4 For more detailed information about disposal of your old batteries/ accumulators, please contact your city office, waste disposal service or the shop where you purchased the product.



Informações gerais

<Centro de informações a clientes LG>

+351-808-78-5454

* Certifique-se de que o número está correcto antes de fazer uma chamada.

CE0168