

LG Soundbar

사운드바

사용설명서

제품의 안전하고 편리한 사용을 위해 반드시 제품을 사용하기 전에 사용설명서를 읽어주세요.

S30A (S30A, SPA3-W)



자세한 사용 방법은 LG전자 홈페이지를 참조하세요.
스마트 기기로 QR 코드를 인식하면 빠르게 찾을 수 있습니다.

사운드바 퀵 가이드

순서대로 쉽게 설치하고 사용하기



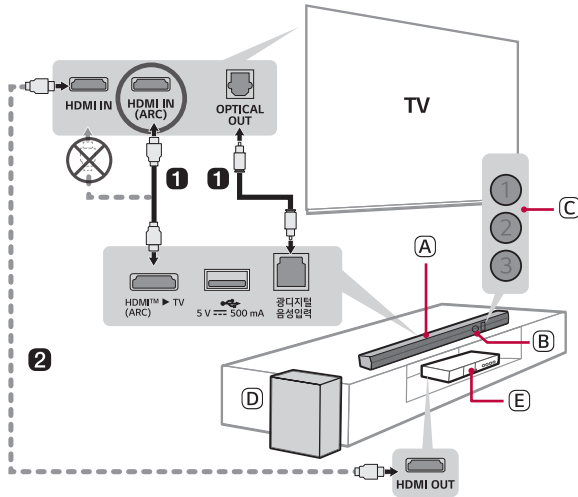

1 TV와 본 기기를 광케이블 또는 HDMI 케이블로 연결하세요.



- (A) 본 기기
- (B) 리모컨 수신부
- (C) 상태 LED (①②③)
- (D) 무선 서브우퍼 - 본 기기와 가까이 설치하세요.
- (E) 외부 기기 - (블루레이 디스크 플레이어, 게임기 등)

- ② 외부 기기가 있다면, 외부 기기 (셋탑 박스, 블루레이 디스크 플레이어, 게임기 등)를 TV에 HDMI 케이블로 연결하세요.
- ③ 무선 서브우퍼 → 본 기기 순서로 전원을 연결한 후, 본 기기의 전원을 켜세요. 무선 서브우퍼와 본 기기 간의 자동 연결이 완료되면 무선 서브우퍼의 LED에 초록색 불빛이 켜집니다. (→ 9페이지 “기기 연결하기”를 보세요)

④ 스마트폰과 본 기기를 블루투스로 연결하기 (→ 33페이지 “블루투스로 연결하기”를 보세요)

-
- ① 스마트폰에서 **설정**  버튼을 찾아 누른 다음 **블루투스**를 선택하세요. **블루투스** 기능을 켜세요. ( **끄기** >  **켜기**)
 - ② 본 기기의 **블루투스 페어링 (연결)**  버튼을 누르세요. 잠시 뒤에 LED1과 LED2가 흰색으로 깜박입니다.
 - ③ 스마트폰에서 본 기기를 찾아 누르세요. 본 기기는 “LG S30A(XX)”로 나타납니다.
 - ④ 본 기기와 스마트폰이 **블루투스**로 연결되면 LED1과 LED2가 흰색으로 켜집니다.

⑤ LG ThinQ 앱 연결하기 (→ 36페이지 “LG ThinQ 앱으로 사운드바 연결하기”를 보세요)

-
- ① Google Play 또는 App Store에서 **LG ThinQ** 앱을 설치하세요.
 - ② 앱을 실행한 다음 **LG ThinQ** 앱의 안내대로 진행하세요.
 - ③ 본 기기와 스마트폰이 연결되면 **LG ThinQ** 앱을 사용하여 본 기기를 조작할 수 있습니다.

무선 서브우퍼와 본 기기를 수동으로 연결하기 (→ 11 페이지 “무선 서브우퍼 수동으로 연결하기”를 보세요)

무선 서브우퍼의 LED에 빨간색 불빛이 켜진다면 본 기기와 서브우퍼가 연결이 안 된 상태입니다.이때는 아래 순서대로 연결하세요.

- ① 본 기기의 전원 (⏻) 버튼을 눌러서 기기를 끄세요.
- ② 연결되지 않은 무선 서브우퍼 뒷면의 **Pairing** 버튼을 누르세요. LED가 초록색으로 깜빡이는지 확인하세요.
 - 여전히 무선 서브우퍼의 LED에 빨간색 불빛이 켜진다면 무선 서브우퍼 뒷면의 버튼을 다시 한번 길게 누르세요.
- ③ 본 기기의 전원 (⏻) 버튼을 눌러서 기기를 켜세요.
- ④ 연결을 완료하면 무선 서브우퍼의 LED 불빛이 초록색으로 켜집니다.

사운드바 퀵 가이드

- 2 순서대로 쉽게 설치하고 사용하기

벽걸이로 설치하기

- 6 벽걸이 설치 전 확인하기
- 7 본 기기를 벽걸이로 설치하기

설치하기

- 9 기기 연결하기

제품 들여다보기

- 12 앞면
- 17 뒷면
- 18 리모컨 알아보기

편의를 위한 다양한 설정

- 21 편리한 기능
- 22 설정을 바꾸는 방법
- 23 음량 조절
- 24 음성 안내 기능

TV와 연결하여 사용하기

- 25 광케이블로 연결하기
- 27 LG 사운드 싱크 (무선) 연결하기
- 28 HDMI 케이블로 연결하기

외부 기기와 연결하여 사용하기

- 30 HDMI 케이블로 연결하기
- 32 광케이블로 연결하기

오디오로 사용하기

- 33 블루투스로 연결하기
- 36 LG ThinQ 앱으로 사운드바 연결하기
- 36 앱 설치 및 제품 등록하기
- 38 USB 저장 장치 연결하기

안전을 위해 주의하기

- 41 안전을 위한 주의 및 경고 안내
- 41 설치할 때 알아두기
- 41 사용할 때 알아두기
- 42 보관과 유지하기

제품 오사용 방지를 위해 주의하기

- 43 설치할 때 알아두기
- 44 사용할 때 알아두기
- 46 제품을 청소할 때 알아두기

고장 신고 전 확인하기

- 47 문제 해결하기

부록

- 51 제품 규격
- 53 등록 상표와 라이선스
- 54 오픈 소스 안내 정보

벽걸이로 설치하기

벽걸이 설치 전 확인하기

본 기기는 벽에 설치할 수 있습니다.

본 기기를 직접 벽에 설치할 때에는 아래 안내를 따르세요.

먼저 확인하세요!

- 벽걸이형으로 설치한 뒤에는 외부 기기와 케이블을 연결하기가 어려울 수 있습니다. 먼저 외부 기기와 연결 케이블을 본 기기에 꽂고 나서 설치하세요.
- 벽걸이형으로 설치하고 사용할 때는 아래의 내용에 주의하세요. 본 기기가 파손되거나 상해를 입을 수 있습니다.
 - 벽걸이로 설치된 기기 위에 물건을 올려놓지 마세요.
 - 벽걸이로 설치된 기기가 떨어지지 않도록 고정용 나사로 단단히 고정하세요.
 - 설치된 기기를 아이들이 당기거나 흔들어서 떨어뜨리지 않도록 하세요.
- 조립할 때, 나사가 끝까지 고정되어 있는지 확인하세요. 끝까지 고정되지 않았을 경우 제품 설치 후 앞으로 기울어질 수 있습니다. 과도한 힘으로 나사를 조이면 나사 체결부의 마모로 나사가 이탈될 수 있으니 주의하세요.
- 전동 드라이버 사용 시 나사가 마모되지 않도록 적절한 강도로 설정하여 사용하세요.
- 브라켓을 설치하려면 벽면이 콘크리트, 자연석, 조적 벽돌과 같이 사운드바의 무게와 진동을 충분히 견딜 수 있는 재질인지 확인하세요.

본 기기 벽걸이 구성품

본 기기



벽걸이용 거치대



기기 고정용 나사



벽걸이 설치 가이드



거치대 고정용 나사



칼블럭



본 기기를 벽걸이로 설치하기

- 1 구성품 중에서 종이로 된 벽걸이 설치 가이드를 찾으세요.
- 2 설치 가이드에 표시된 'TV Bottom Line'을 TV 밑면에 맞춰서 벽에 붙이세요. 벽걸이로 설치된 TV의 가운데와 설치 가이드의 'TV Center'라고 표시된 부분을 잘 맞춰주세요.

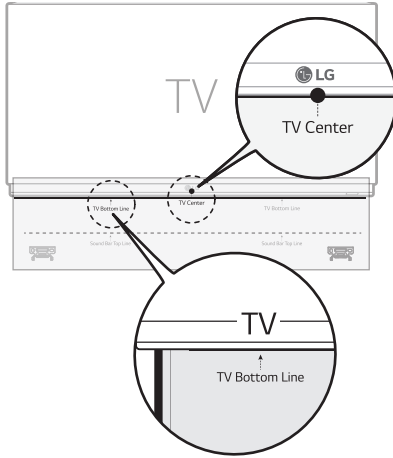

- 3 설치 가이드 위에 벽걸이용 거치대를 붙일 나사 구멍을 펜으로 표시하세요.

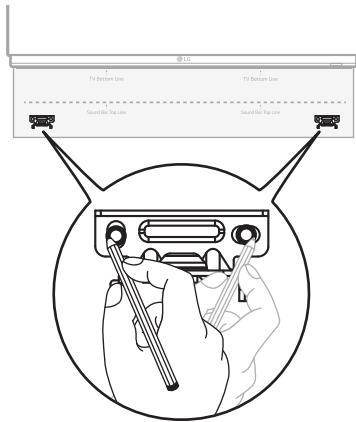

- 4 설치 가이드 위의 표시한 위치에 드릴로 나사 구멍을 뚫으세요.
- 5 벽걸이 설치 가이드를 벽에서 떼어내세요.

6 구성품 중에서 칼블럭과 거치대 고정용 나사를 사용하여 벽걸이용 거치대를 벽에 단단히 고정하세요.

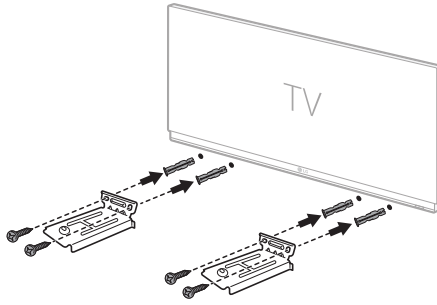

7 본 기기를 거치대 위에 올려놓으세요. 본 기기 밑면의 나사 구멍과 벽걸이용 거치대의 나사 구멍이 잘 들어맞도록 놓으세요.

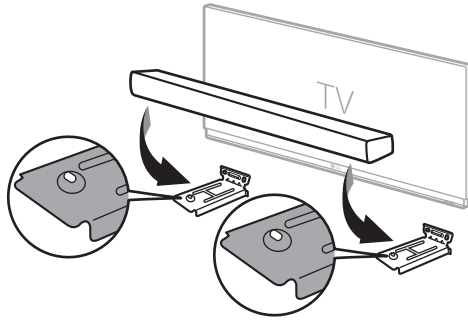

8 기기 고정용 나사를 이용하여 본 기기를 벽걸이용 거치대에 단단히 고정하세요.

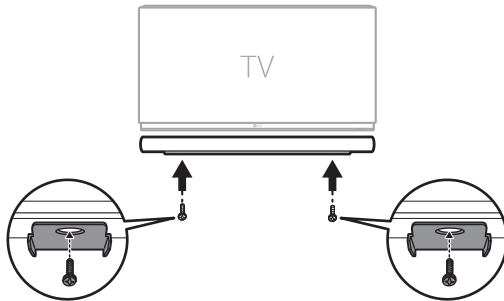

설치하기

기기 연결하기

본 기기와 무선 서브우퍼를 연결하면 더 풍부한 사운드로 들을 수 있습니다.

무선 서브우퍼 자동으로 연결하기

정상적인 상태에서는 설치를 마치면 자동으로 기기가 연결됩니다. 아래 순서대로 본 기기와 스피커를 연결하세요.

- 1 무선 서브우퍼에 전원 케이블을 꽂으세요.
- 2 무선 서브우퍼에 연결된 전원 케이블을 콘센트에 꽂으세요.
- 3 본 기기에 전원 케이블을 꽂으세요.
- 4 본 기기에 연결된 전원 케이블을 콘센트에 꽂으세요.
- 5 본 기기의 전원 (⏻) 버튼을 눌러서 기기를 켜세요.

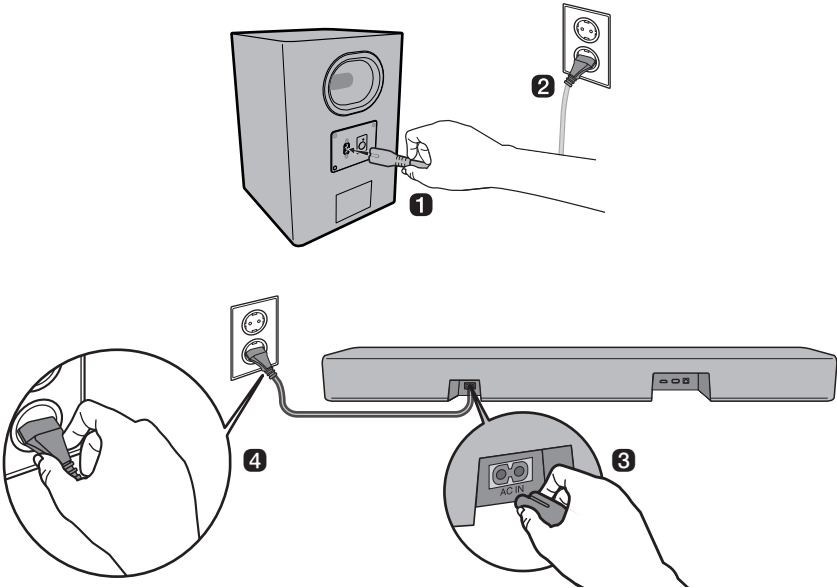

- 6 자동으로 연결되면 무선 서브우퍼의 LED가 초록색으로 켜집니다.

무선 서버우퍼 LED 색으로 연결 상태 알아보기

무선 서버우퍼의 LED 색을 통해 연결 상태를 확인할 수 있습니다.

LED 색	상태
초록색 깜빡임	연결하고 있습니다.
초록색	정상적으로 연결됐습니다.
빨간색	연결이 제대로 안 됐거나 대기 상태입니다.
꺼짐	전원 케이블이 빠져 있습니다.

무선 서브우퍼 수동으로 연결하기

무선 서브우퍼의 LED에 빨간색 불빛이 켜진다면 본 기기와 서브우퍼가 연결이 안 된 상태입니다. 이때는 아래 순서대로 연결하세요.

- 1 본 기기의 **전원** (⏻) 버튼을 눌러서 기기를 끄세요.
- 2 무선 서브우퍼의 **Pairing** 버튼을 누르세요. 서브우퍼의 LED가 초록색으로 깜빡이는지 확인하세요. 여전히 LED에 빨간색 불빛이 켜진다면 서브우퍼 뒷면의 버튼을 다시 한번 길게 누르세요.

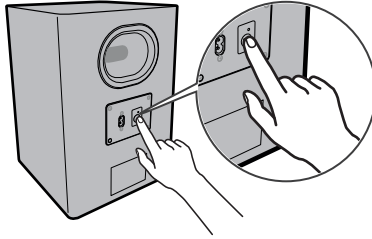

- 3 본 기기의 **전원** (⏻) 버튼을 눌러서 기기를 켜세요.
- 4 자동으로 연결되면 무선 서브우퍼의 LED가 초록색으로 켜집니다.

알아두기

- 본 기기와 무선 서브우퍼를 설치할 때에는 되도록 가깝게 설치하세요. 본 기기와 무선 서브우퍼의 거리가 가까울수록 음질이 좋아집니다.
- 본 기기와 무선 서브우퍼 사이에 장애물이 없도록 하세요.
- 무선 혼선을 막기 위해 본 기기 및 무선 서브우퍼와 강한 전자파를 발생하는 주변 기기 (무선 공유기, 전자레인지 등) 사이의 거리를 1 m 이상 두세요.

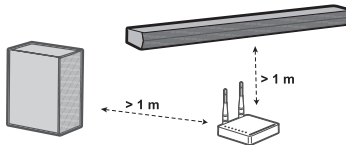

제품 들여다보기

I 앞면

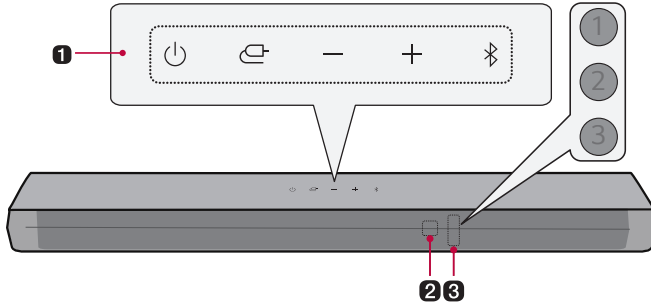

1 전원 (🔌)

본 기기를 켜고 끕니다.

기능 (🔊)

버튼을 반복해서 눌러 원하는 기능이나 입력 모드를 선택합니다.

- Optical/ARC: 광케이블, ARC 또는 LG 사운드 싱크 지원 TV와 연결합니다.
- **Bluetooth:**
 - 블루투스로 연결합니다.
 - LG 사운드 싱크 지원 TV (무선)과 연결합니다.
- USB: USB 저장 장치로 연결합니다.

소리(크기) (🔊)

소리의 크기를 조절합니다.

블루투스 페어링 (연결) (📶)

3분 동안 본 기기와 스마트폰과 같은 블루투스 기기를 페어링(연결) 할 수 있습니다. (→ 33페이지 "블루투스로 연결하기"를 보세요)

2 리모컨 수신 장치

리모컨에서 내보내는 무선 신호를 받습니다.

3 상태 LED

입력 모드와 소리(크기) 설정에 맞게 LED가 켜집니다. (→ 14페이지 "상태 LED"를 보세요)

- 상태 LED는 자동, 꺼짐, 켜짐으로 설정할 수 있습니다. (→ 21페이지 "상태 LED 설정하기"를 보세요)

✔ **알아두기**

본 기기는 소비 전력 절감을 위해 15분 동안 외부 기기의 입력 신호가 없는 경우 자동으로 전원이 꺼집니다.

상태 LED



켜짐 (흰색, 주황색, 보라색, 초록색, 노란색, 빨간색)



꺼짐



깜박임

전원 켜짐 / 전원 꺼짐

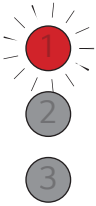

LED1이 빨간색으로 깜박입니다.

소리 (크기) 조절

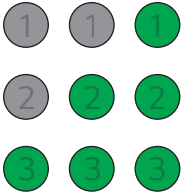

- 소리(크기) 높이기: LED가 점점 밝아지며 하나씩 켜집니다.
- 소리(크기) 낮추기: LED가 점점 어두워지면서 하나씩 꺼집니다.
- 소리(크기)이 최대에 도달하면 모든 LED가 빨간색으로 깜박입니다.
- 소리(크기)이 최소에 도달하고 모든 LED가 꺼집니다.
- 단계가 최대 또는 최소에 도달한 후에도 **소리(크기)** 버튼을 누르면 현재 기능 LED가 3번 깜박입니다.
- 소리(크기) 단계에 따라 LED 색상이 변경됩니다.
 - 1-33: 초록색
 - 34-66: 노란색
 - 67-99: 빨간색

음소거

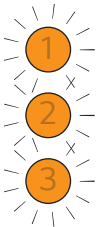

모든 LED가 주황색으로 깜박입니다.

1

2

3

OPTICAL/HDMI ARC

LED1이 흰색으로 켜집니다.



블루투스 대기

LED1과 LED2가 흰색으로 깜박입니다.

1

2

3

블루투스

LED1과 LED2가 흰색으로 켜집니다.

1





2

3

USB

LED1이 보라색으로 켜집니다.



사운드 효과 (AI SOUND PRO , CINEMA , STANDARD , GAME , 위쪽/아래쪽/왼쪽/오른쪽, 재생/일시정지 버튼을 누르면 LED2가 빨간색으로 한 번 깜박입니다.

뒷면

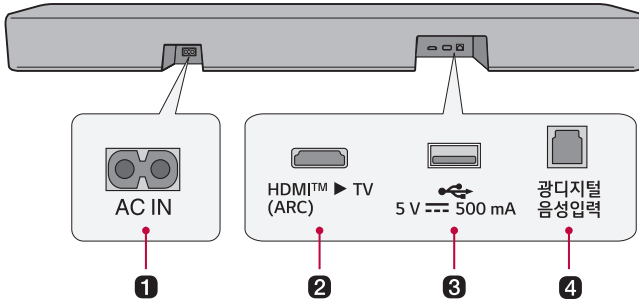

1 AC IN

전원 코드를 연결하세요.

2 HDMI™ ► TV (ARC)

HDMI 케이블을 꽂아서 TV와 본 기기를 연결합니다.

3 USB 단자

USB 저장 장치를 꽂아서 본 기기로 음악을 감상합니다.

4 광디지털 음성입력

광케이블을 꽂아서 TV와 본 기기를 연결합니다.

리모컨 알아보기

리모컨으로 본 기기의 모든 기능을 쉽고 편하게 사용하세요.

전원을 켜고 끄는 것부터 영화관 같은 입체적인 소리 효과까지 리모컨 하나로 조절할 수 있습니다.

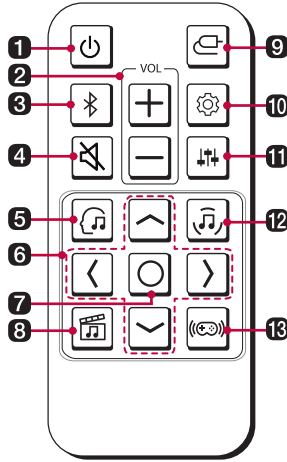

리모컨 건전지 끼우기

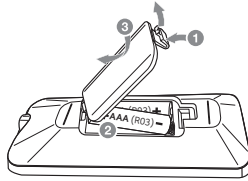

알카라인 건전지 1.5 V, AAA형을 사용하세요. 건전지는 2개를 똑같이 새것으로 같이 끼우고, 리모컨 안쪽에 방향 표시대로 넣어주세요.

- ① 리모컨 뒷면의 건전지 덮개를 여세요.
- ② 건전지를 +, - 극성에 맞게 넣어주세요.
- ③ 건전지 덮개를 닫으세요.

규격에 맞지 않는 건전지로 교환할 경우 화재나 폭발의 위험이 있습니다.

-
- ① 전원**

본 기기를 켜고 끕니다.

 - ② 소리(크기)**

소리의 크기를 조절합니다.

 - ③ 블루투스 페어링 (연결)**

3분 동안 본 기기와 스마트폰과 같은 블루투스 기기를 페어링(연결) 할 수 있습니다. (→ 33페이지 “블루투스로 연결하기”를 보세요)
-

4 음소거

본 기기에서 소리가 나오지 않게 합니다.

5 AI SOUND PRO

시청하는 콘텐츠에 따라 실시간으로 최적화된 음향을 자동 설정합니다.

6 위쪽/아래쪽/왼쪽/오른쪽

본 기기에서 제공하는 편리한 기능을 조절하는데 사용합니다.

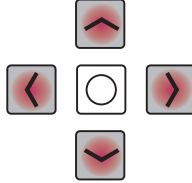

왼쪽/오른쪽: 음악을 감상할 때에 **왼쪽** 버튼을 누르면 이전 곡으로 이동합니다. **오른쪽**을 누르면 다음 곡으로 이동합니다.

7 재생/일시정지

감상 중에 일시정지를 하거나 재생할 수 있습니다.

- USB 저장 장치 안의 음악을 들을 때 듣는 방식을 선택할 수 있습니다. 재생/일시정지 버튼을 3초 이상 길게 누른 후 반복해서 눌러 원하는 반복 옵션을 선택하세요.
 - REPEAT ONE: 현재 재생 중인 파일을 반복해서 재생합니다.
 - REPEAT FOLDER: 폴더 안의 파일만 반복해서 재생합니다.
 - REPEAT ALL: 모든 파일을 반복해서 재생합니다.
 - REPEAT SHUFFLE: 파일 중 임의로 한 곡씩 재생한 다음 재생을 종료합니다.
 - REPEAT OFF: 파일을 차례대로 재생한 다음 재생을 종료합니다.

8 CINEMA

보다 웅장하고 입체적인 소리와 함께 영화를 감상할 수 있습니다.

9 기능

버튼을 반복해서 눌러 원하는 입력 모드나 기능을 선택합니다.

10 설정

전원 자동 켜짐/꺼짐, 야간 모드, 디스플레이 기능을 조절할 수 있습니다. **설정**  버튼을 누르고 **왼쪽/오른쪽** 버튼을 눌러 기능을 선택한 후 **위쪽/아래쪽** 버튼을 눌러 기능을 켜거나 끕니다.

- 전원 자동 켜짐/꺼짐: TV나 외부 기기를 켜거나 끌 때 본 기기도 함께 자동으로 켜지거나 꺼집니다. 본 기기가 TV와 광케이블로 연결된 상태에서만 사용 가능합니다. (→ 21페이지 “전원 자동 켜짐/꺼짐 사용하기”를 보세요)
- 야간 모드: 소리의 세기는 줄이고 부드럽고 섬세한 소리는 키웁니다. 늦은 밤에 영화나 음악 감상할 때 사용해 보세요. (→ 21페이지 “야간 모드 사용하기”를 보세요)
- 디스플레이: 상태 LED를 자동, 꺼짐, 켜짐으로 설정할 수 있는 편리한 기능입니다. (→ 21페이지 “상태 LED 설정하기”를 보세요)

11 음량 조절

연결된 스피커의 사운드 레벨을 조절합니다. **음량 조절**  버튼을 누른 다음, **왼쪽/오른쪽** 버튼을 눌러 원하는 스피커를 선택한 뒤에 **위쪽/아래쪽** 버튼을 눌러 소리의 높낮이를 높이거나 낮추세요. 조절 가능한 스피커와 조절 범위는 아래와 같습니다.

- 우퍼 레벨: -15 ~ 6
 - 고음부: -6 ~ 6
 - 중음부: -6 ~ 6
 - 저음부: -6 ~ 6
- 우퍼가 연결되어 있어야 우퍼의 레벨을 조절할 수 있습니다.

12 STANDARD

일반적으로 가장 좋은 소리를 들을 수 있도록 설정되어 있습니다.

13 GAME

게임의 효과 사운드를 생생하게 들을 수 있어 훨씬 더 몰입할 수 있습니다.

편의를 위한 다양한 설정

| 편리한 기능

전원 자동 켜짐/꺼짐 사용하기

TV나 외부 기기를 켜거나 끌 때 본 기기를 자동으로 함께 켜고 끌 수 있습니다.
연결된 기기가 켜지면 본 기기도 자동으로 켜지고 입력 신호에 맞는 기능을 선택합니다.

야간 모드 사용하기

소리의 세기는 줄이고 부드럽고 섬세한 소리는 키웁니다. 늦은 밤에 영화나 음악 감상할 때 사용해 보세요.

상태 LED 설정하기

상태 LED는 자동, 꺼짐, 켜짐으로 설정할 수 있습니다.

선택 항목	LED 상태
자동	버튼을 누른 뒤 20초 후 어두워집니다.
꺼짐	버튼을 누른 뒤 20초 후 꺼집니다.
켜짐	항상 켜져있습니다.

무선 연결 비활성화 하기

앱에서 전원 자동 켜짐/꺼짐 기능을 끈 후 본 기기를 꺼주세요.

설정을 바꾸는 방법

1 본 기기 리모컨의 **설정**  버튼을 누르세요. 본 기기가 설정 메뉴로 진입하면 LED2가 흰색으로 깜박입니다.

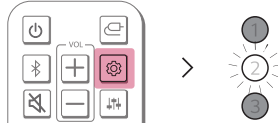

2 LED2가 흰색으로 깜박이는 동안 **왼쪽/오른쪽** 버튼을 눌러 원하는 설정 메뉴를 선택하세요.

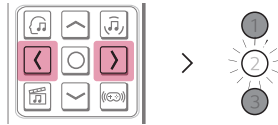

3 LED2가 흰색으로 깜박이는 동안 **위쪽/아래쪽** 버튼을 누르세요. 만약 켜짐이나 자동으로 설정하면 LED1이 흰색으로 깜박입니다. 만약 꺼짐으로 설정하면 LED3이 흰색으로 깜박입니다.

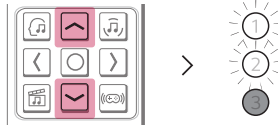

(켜짐/자동)

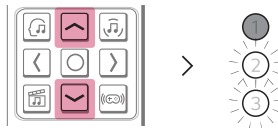

(꺼짐)

음량 조절

각 스피커의 소리 단계와 소리의 톤을 조절할 수 있습니다.

- ❶ **음량 조절** (🔊) 버튼을 누르세요. 본 기기가 설정 메뉴로 진입하고 현재의 소리 단계를 표시합니다.
- ❷ **왼쪽/오른쪽** 버튼을 눌러 조절하려는 스피커를 선택하세요.
- ❸ **위쪽/아래쪽** 버튼을 눌러 소리 단계를 조절하세요.

우퍼 (-15 ~ 6)

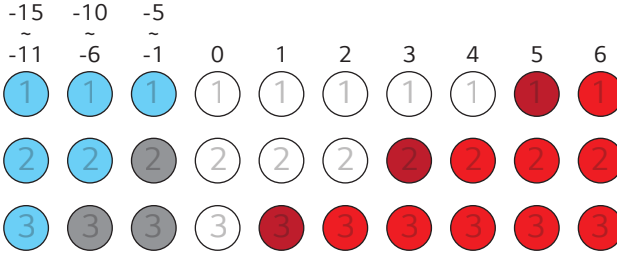

고음, 중음, 저음 스피커 (-6 ~ 6)

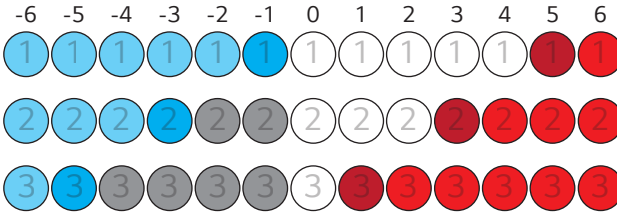

알아두기

단계가 최대 또는 최소에 도달한 후에도 **위쪽/아래쪽** 버튼을 누르면 현재 기능 LED가 3번 깜박입니다.

| 음성 안내 기능

기능이나 사운드를 선택하면, 기기의 현재 상태를 음성으로 안내합니다. (영어 음성만 가능)
앱에서 이 기능을 켜거나 끌 수 있습니다.

✔ 알아두기

- 음성 안내 기능의 소리(크기)는 5 ~ 13 단계까지 본 기기의 소리(크기)와 연동하여 조절할 수 있습니다. 하지만 5 이하로 줄이거나 13 이상으로 크게 조절할 수 없습니다.
 - 본 기기가 음성 안내 중일 때는 음성 안내를 제외한 모든 소리가 일시적으로 음소거됩니다.
 - 이 기능의 설정과 상관없이 설정, 음량 조절, 정보의 음성 안내를 들을 수 있습니다.
-

TV와 연결하여 사용하기

광케이블로 연결하기

광케이블로 연결하여 TV 소리를 본 기기로 전송할 수 있습니다. 기존 소리에 깊고 풍부함을 더하는 다양한 입체 효과를 추가하여 실감나게 감상하세요.

광케이블로 연결해 TV 시청하기

- 1 광디지털 케이블 단자에 덮개가 있을 때는 먼저 양쪽 끝의 덮개를 벗기세요.

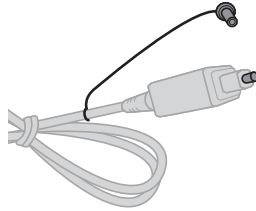

- 2 광디지털 케이블로 본 기기 뒷면의 **광디지털 음성입력** 단자와 TV의 **광디지털 출력 (OPTICAL OUT)** 단자를 그림을 참고하여 연결하세요.

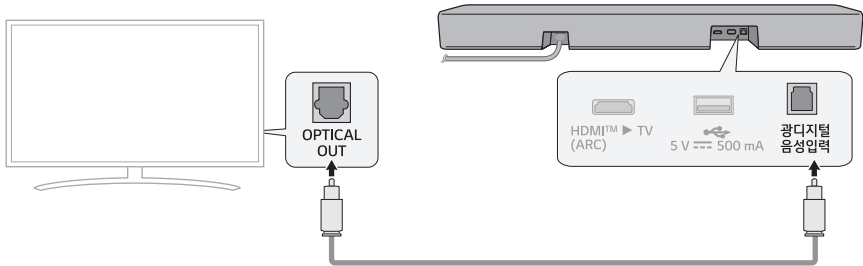

3 LED1이 흰색으로 켜질 때까지 기능 () 버튼을 반복해서 누르세요.

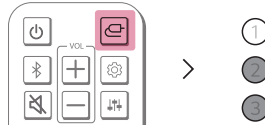

4 TV 리모컨의 **설정** 버튼을 누르고 [스피커] 메뉴로 들어가서 출력 스피커 목록 중에서 [광디지털] 또는 [외부 스피커]를 선택하세요. TV 제조사마다 설정 방법과 메뉴 이름이 다를 수 있습니다.

알아두기

광 입력 신호와 ARC 신호가 동시에 연결을 시도하면 ARC 신호가 우선으로 연결됩니다.

LG TV를 사용하는 경우

광케이블로 연결된 상태에서 LG TV 리모컨으로 소리(크기)를 조절할 수 있습니다. LG TV 사운드 싱크 기능을 지원하는 TV만 이용할 수 있습니다. 지원 여부는 TV 사용설명서를 확인하세요.

LG TV 리모컨으로 작동할 수 있는 기능

소리(크기) 조절, 음소거

알아두기

- LG TV 리모컨으로 본 기기를 이용할 때에는 TV에 설정한 소리 크기와 음소거 상태가 자동으로 본 기기에 적용됩니다.
- LG TV와 연결한 뒤에도 본 기기의 리모컨을 사용할 수 있습니다.
- LG 사운드 싱크 기능을 사용하려면 TV의 설정 메뉴에서 출력 스피커를 바꿔야 할 수도 있습니다. TV에 따라 다를 수 있습니다.

LG 사운드 싱크 (무선) 연결하기

LG 사운드 싱크 (무선)로 연결된 상태에서 LG TV 리모컨으로 소리(크기)를 조절할 수 있습니다. 지원 여부는 TV 사용설명서를 확인하세요.

무선으로 연결해 TV 시청하기

- 1 본 기기의 **블루투스 페어링 (연결)** (📶) 버튼을 누르세요. 잠시 뒤에 LED1과 LED2가 흰색으로 깜박입니다.
- 2 TV 리모컨의 **설정** 버튼을 눌러 [스피커] 메뉴로 진입하여 출력 스피커를 [블루투스]로 설정하세요.
- 3 "LG S30A(XX)"를 찾아 선택하세요.
- 4 본 기기와 TV가 **블루투스**로 연결되면 LED1과 LED2가 흰색으로 켜집니다.

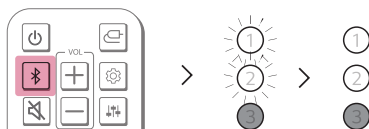

알아두기

- LG 사운드 싱크 최초 연결 이후 다시 연결할 때에는 바로 흰색 LED로 켜집니다.
- LG TV 리모컨으로 본 기기를 이용할 때에는 TV에 설정한 소리 크기와 음소거 상태가 자동으로 본 기기에 적용됩니다.
- LG TV와 연결한 뒤에도 본 기기의 리모컨을 사용할 수 있습니다.
- **전원** (🔘) 버튼을 이용하여 본 기기의 전원을 직접 끄면 LG 사운드 싱크 (무선) 연결이 끊어집니다.
- TV에 따라 **블루투스** 기능으로 연결해도 본 기기와 LG TV 로 연결될 수 있습니다.

HDMI 케이블로 연결하기

HDMI 케이블로 연결하여 TV 소리를 본 기기로 전송할 수 있습니다. 기존 소리에 깊고 풍부함을 더하는 다양한 입체 효과를 추가하여 실감나게 감상하세요.

HDMI 케이블로 연결해 TV 시청하기

- 1 HDMI 케이블로 본 기기 뒷면의 **HDMI™ ▶ TV (ARC)** 단자와 TV의 **HDMI IN (ARC)** 단자를 그림을 참고하여 연결하세요.

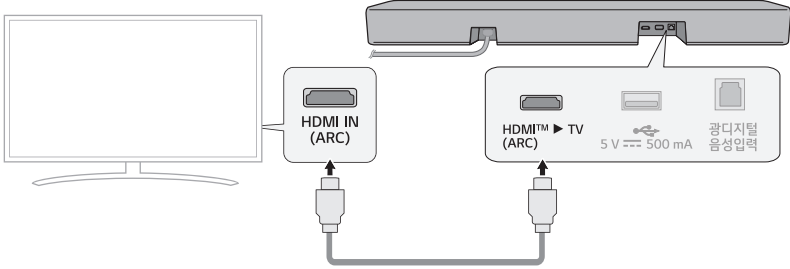

- 2 LED1이 흰색으로 켜질 때까지 **기능** (Ⓜ) 버튼을 반복해서 누르세요.

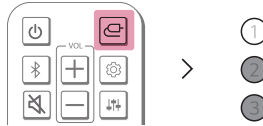

- 3 TV 리모컨의 **설정** 버튼을 누르고 [스피커] 메뉴로 들어가서 출력 스피커 목록 중에 [HDMI ARC]를 선택하세요. TV 제조사마다 설정 방법과 메뉴 이름이 다를 수 있습니다.

알아두기

- TV에서 ARC 기능을 지원해야 하며 TV 리모컨으로 **설정** 버튼을 눌러 메뉴에서 ARC 기능을 켜야 사용 가능합니다. 자세한 설정 방법은 사용하는 TV에 따라 다르니 TV 사용설명서를 확인하세요.
- HDMI 로고가 있는 인증 케이블을 사용하세요.

SIMPLINK

- SIMPLINK는 LG TV와 HDMI로 연결된 오디오 기기, 플레이어를 TV 리모컨 하나로 간편하게 조작하는 HDMI-CEC 기능을 가리킵니다.
 - SIMPLINK를 지원하는 LG TV 리모컨으로 사용할 수 있는 기능: 전원 켜고 끄기, 소리(크기) 조절, 음소거 등
- SIMPLINK의 자세한 설정 방법은 LG TV 사용설명서에서 확인하세요.



알아두기

- 본 기기의 상태나 연결된 다른 기기에 따라 SIMPLINK 기능이 정상적으로 실행되지 않을 수 있습니다.
 - TV 회사별 HDMI-CEC 이름: LG 심플링크(SIMPLINK), 소니 BRAVIA Sync/Link, 필립스 EasyLink, 삼성 Anynet+ 등

LG TV와 WOW 오케스트라 기능 사용하기

와우 오케스트라(WOW Orchestra) 기능은 WOW 오케스트라 기능을 지원하는 LG 사운드바와 LG TV가 연동하여 사운드바와 TV 스피커에서 동시에 소리를 출력해 더 풍부한 음향을 즐길 수 있습니다.

WOW 오케스트라는 사운드바가 TV에 연결되면 자동으로 활성화되며 TV의 소리 듣기 메뉴에서 선택할 수 있습니다.

알아두기

- 일부 LG TV와 사운드바 모델에서 사용할 수 있습니다.
- TV에서 지원하는 오디오 코덱에 한하여 작동합니다.
- 이 기능은 HDMI 케이블로 연결한 경우에만 작동합니다.
- TV에 표시되는 메시지는 모델에 따라 다를 수 있습니다.
- 설정에 대한 자세한 내용은 TV의 사용 설명서를 참고하세요.

PSW 모드 사용하기

PSW 모드는 LG TV에서 제공하는 개인 맞춤 음향 모드로 와우 오케스트라(WOW Orchestra) 기능에서 즐길 수 있습니다.

LG TV에서 제공하는 개인 맞춤 음향 모드로 사용자가 선택한 음원을 인공지능 딥 러닝 기술로 분석하여 선호하는 최적의 음향으로 설정합니다.

알아두기

설정에 대한 자세한 내용은 TV의 사용 설명서를 참고하세요.

외부 기기와 연결하여 사용하기

HDMI 케이블로 연결하기

본 기기에 TV와 외부 기기(게임기, DVD 플레이어 등)를 HDMI 케이블로 연결해 깊고 웅장한 사운드를 즐길 수 있습니다.

HDMI 케이블로 연결해 외부 기기 감상하기

- 1 셋탑 박스, 블루레이 디스크 플레이어, DVD 플레이어 같은 외부 기기를 연결하세요. 아래 그림을 참고하여 연결하려는 기기의 **HDMI OUT** 단자와 TV의 **HDMI IN** 단자를 연결하세요.
- 2 HDMI 케이블로 본 기기 뒷면의 **HDMI™ ▶ TV (ARC)** 단자와 TV의 **HDMI IN (ARC)** 단자를 연결하세요.

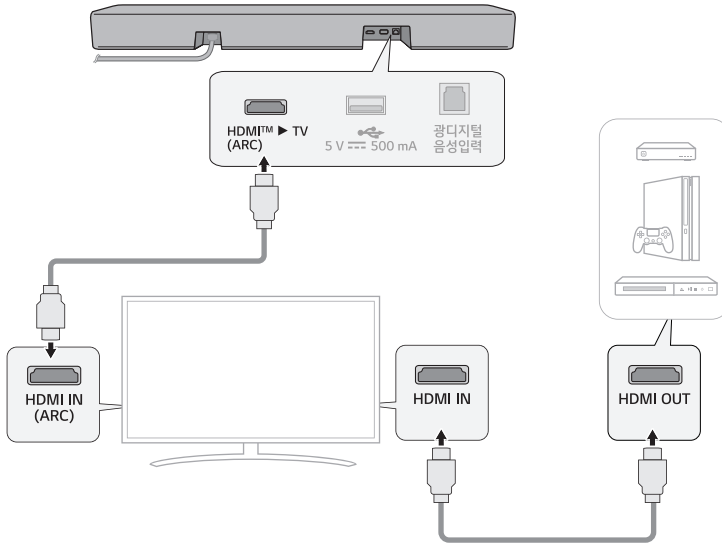

- 3 LED1이 흰색으로 켜질 때까지 기능  버튼을 반복해서 누르세요.

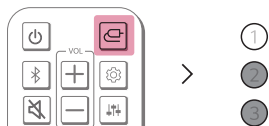

- 4 외부 기기와 본 기기가 정상적으로 연결되면 본 기기에서 소리를 들을 수 있습니다.

✓ 알아두기

- 블루레이 디스크 플레이어나 TV 같은 외부 기기의 설정 메뉴에서 음성 출력 설정을 확인하세요. 음성 출력은 [No encoding], [Bitstream], [Auto] 또는 [Pass through]로 설정해야 합니다. 자세한 설정 방법은 연결하려는 외부 기기의 사용설명서를 확인하세요.
- HDMI 로고가 있는 인증 케이블을 사용하세요.

광케이블로 연결하기

본 기기에 TV와 외부 기기(게임기, DVD 플레이어 등)를 광케이블로 연결해 깊고 웅장한 사운드를 즐길 수 있습니다.

광케이블로 연결해 외부 기기 감상하기

- 1 광디지털 케이블로 본 기기 뒷면의 **광디지털 음성입력** 단자와 TV나 DVD 플레이어 같은 디지털 기기의 **광디지털 출력 (OPTICAL OUT)** 단자를 그림을 참고하여 연결하세요.

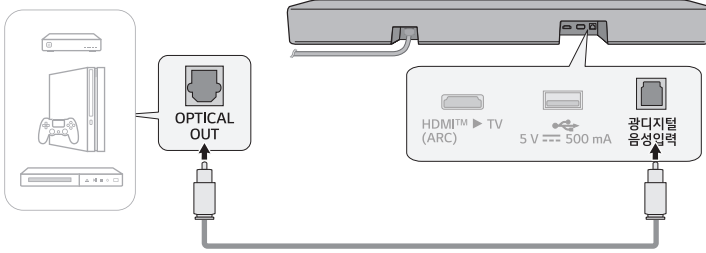

- 2 LED1이 흰색으로 켜질 때까지 **기능** (Fn) 버튼을 반복해서 누르세요.

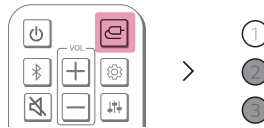

오디오로 사용하기

| 블루투스로 연결하기

블루투스 기기에 저장된 음악 파일을 재생하거나 음악 관련 앱을 실행해서 본 기기로 감상할 수 있습니다.

먼저 확인하세요!

블루투스 기기의 종류와 모델에 따라 본 기기와 연결하는 방법이 다를 수 있습니다. 자세한 연결 방법은 블루투스 기기의 사용설명서를 확인하세요.

스마트폰의 블루투스 기능 켜기

스마트폰의 **설정** 화면에서 [블루투스] 메뉴를 선택하세요. 메뉴로 들어가는 단계는 스마트폰 제조사와 모델에 따라 다를 수 있습니다.

- 1 본 기기를 켜세요.
- 2 본 기기의 **블루투스 페어링 (연결)** 버튼을 누르세요. 잠시 뒤에 LED1과 LED2가 흰색으로 깜박입니다.

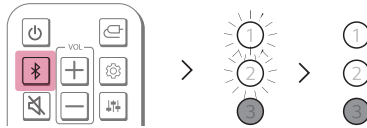

- 3 스마트폰의 바탕화면에서 **설정** (⚙️ / ⚙️) 버튼을 찾아 누른 다음 **블루투스**를 선택하세요.

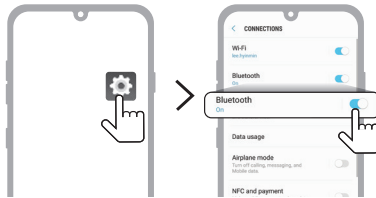

(안드로이드 폰)

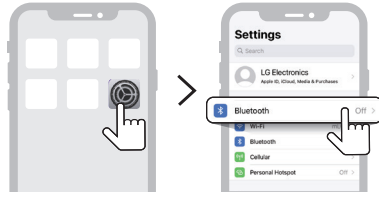

(아이폰)

4 블루투스 기능을 켜세요. (끄기 > 켜기)

5 스마트폰 화면에 연결 가능한 기기 목록이 나타납니다. “LG S30A(XX)” 이름을 찾아 누르세요.



6 본 기기와 스마트폰이 블루투스로 연결되면 LED1과 LED2가 흰색으로 켜집니다.

7 “LG S30A(XX)”가 검색이 안 될 때, 안드로이드 폰은 오른쪽 위의 새로 고침 버튼을 누르고 아이폰은 블루투스를 껐다가 다시 켜보세요.

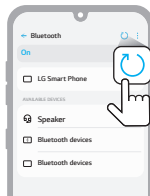

(안드로이드 폰)

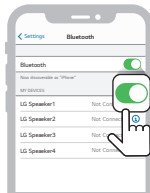

(아이폰)

8 스마트폰의 음악 앱을 선택하여 음악을 재생하세요.



✔ 알아두기

- 블루투스 기기가 본 기기와 가까이 있을수록 연결 상태가 좋습니다.
 - 본 기기의 **블루투스 페어링 (연결)**  버튼을 눌러서 블루투스 기능을 선택했지만 블루투스 기기와 연결되지 않았을 때에는 LED1과 LED2가 3분 동안 흰색으로 깜박입니다. 블루투스 기기의 상태를 확인하세요.
 - 블루투스 기능을 사용할 때 소리(크기)를 적절히 조절하세요.
 - XX는 본 기기의 맥어드레스 마지막 2자리입니다. 예를 들어 맥어드레스가 9C:02:98:4A:F7:08 이면 “LG S30A (08)” 로 나타납니다.
-

LG ThinQ 앱으로 사운드바 연결하기

LG ThinQ 앱은 다양한 스마트 기기를 등록하여 편리하게 이용하는 앱 서비스입니다.

먼저 확인하세요!

- LG ThinQ 앱은 아래 버전에서 이용할 수 있습니다.
 - 안드로이드 운영 체제: 버전 9.0 이상
 - iOS 운영 체제: 버전 15.0 이상
 - 각 OS 마다 최소 지원 버전은 추후 바뀔 수 있습니다.

앱 설치 및 제품 등록하기

LG ThinQ 앱을 설치하면 언제 어디서나 편리하게 우리집 LG 가전을 관리할 수 있습니다.

QR 코드가 부착되지 않은 제품

- 1 스마트폰의 Google Play 또는 App Store 에서 LG ThinQ 앱을 찾은 후 설치하세요.
- 2 설치된 LG ThinQ 앱을 실행한 후 로그인하세요. 사용 중인 계정을 이용하여 로그인하거나 LG 계정을 만들어 로그인할 수 있습니다.
- 3 제품 추가 (+) 버튼을 누른 다음 LG ThinQ 앱의 안내에 따라 제품을 등록하세요.

QR 코드가 부착된 제품

스마트폰의 카메라 또는 QR 코드 리더 앱을 사용하여 제품의 바닥에 부착된 QR 코드를 스캔하세요.

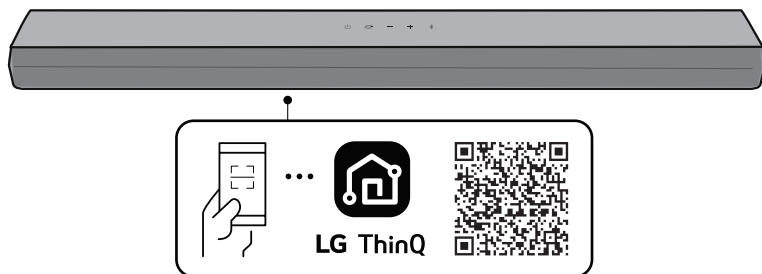

✔ 알아두기

- 구매 시 QR코드가 제공되지 않을 수 있습니다.
 - **LG ThinQ** 앱 설치 QR 코드가 부착된 위치는 제품에 따라 다를 수 있습니다.
 - 메뉴로 들어가는 단계는 스마트폰 제조사와 스마트폰 OS 버전에 따라 다를 수 있습니다.
 - Google, Android, Google Play는 Google LLC의 상표입니다.
-

USB 저장 장치 연결하기

음악 파일이 저장된 USB 저장 장치를 본 기기와 연결해 고음질로 즐길 수 있습니다.

본 기기와 USB 저장 장치 연결하기

1 본 기기 뒷면의 **USB** 단자에 USB 저장 장치를 꽂으세요.

- USB 저장 장치 허브나 USB 저장 장치 케이블로 연결한 기기는 본 기기로 재생할 수 없습니다.
- 별도의 드라이브를 설치해야 하는 USB 저장 장치 또는 저장 장치형 MP3 플레이어, 카드 리더기는 연결할 수 없습니다.

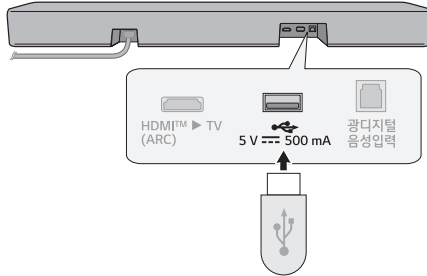

2 LED1이 보라색으로 켜질 때까지 **기능** (F) 버튼을 반복해서 누르세요.

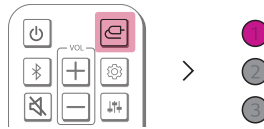

3 리모컨의 **재생/일시정지**  버튼을 눌러 음악을 감상하세요.

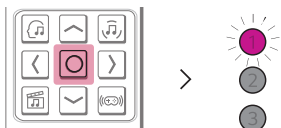

(일시정지)

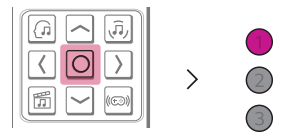

(재생)

✔ 알아두기

- USB 저장 장치를 좀 더 쉽게 꽂고 빼기 위해서 USB 젠더를 따로 구매하면 좋습니다.
- USB 젠더는 USB 2.0 확장 케이블로 구매하세요.
- USB 저장 장치의 용량이 클 경우에는 파일을 탐색하는 데 몇 분 이상이 걸릴 수 있습니다.
- 데이터 유실은 LG전자에서 책임지지 않습니다. 데이터 유실로 인한 피해를 최소화하기 위하여 항상 백업하세요.
- FAT16/FAT32/NTFS 형식만 지원합니다. exFAT 형식은 지원하지 않습니다.
- 제품의 USB 단자를 통해 외부 기기 충전을 지원하지 않는 모델의 경우, 본 제품의 USB 단자는 미디어 파일을 재생하는 목적으로만 사용하세요.

지원 가능한 USB 저장 장치

- MP3 플레이어
- 플래시 타입 MP3 플레이어
- USB 플래시 기기
- USB 2.0

일부 USB 저장 장치는 본 기기에서 인식되지 않을 수 있습니다.

재생 가능 파일 규격

파일 확장자	샘플링 주파수 / 비트레이트
MP3	32 kHz - 48 kHz / 8 kbps - 320 kbps

파일 확장자	샘플링 주파수
FLAC (16 bit/24 bit)	32 kHz, 44.1 kHz, 48 kHz, 88.2 kHz, 96 kHz, 176.4 kHz, 192 kHz
WAV (16 bit/24 bit)	32 kHz, 44.1 kHz, 48 kHz, 88.2 kHz, 96 kHz, 176.4 kHz, 192 kHz

- 재생 가능한 파일 수: 2,000개 이하
- 최대 디렉토리 수: 200개 이하
- DRM (디지털 저작권 관리)으로 보호된 파일은 본 기기에서 재생할 수 없습니다.
- USB 저장 장치 안의 동영상 파일은 재생되지 않습니다.

안전을 위해 주의하기

| 안전을 위한 주의 및 경고 안내

다음의 '안전을 위해 주의하기'는 예상하지 못한 위험이나 손해를 미리 방지하기 위한 것이니 반드시 확인해 주세요.

'안전을 위해 주의하기'는 '경고'와 '주의' 두 가지로 구분되어 있습니다.

▲ **경고:** 지시사항을 위반하면 심각한 상해나 사망에 이를 수 있습니다.

⚠ **주의:** 지시사항을 위반하면 경미한 상해가 발생하거나 제품이 손상될 수 있습니다.

| 설치할 때 알아두기

▲ 경고

- 하나의 콘센트에 여러 기기를 동시에 연결해 사용하지 마세요. 지나치게 뜨거워져 본 기기에 화재가 날 수 있습니다.
- 전원 플러그를 쉽게 빼고 꽂을 수 있는 곳에 본 기기를 설치하세요. 본 기기에 화재가 발생하거나 문제가 있을 때 재빨리 전원 플러그를 뽑아야 합니다.

⚠ 주의

- 전자파의 방해나 간섭이 없는 곳에 설치하세요. 본 기기가 제대로 작동하지 않을 수 있습니다.
- 본 기기를 집이나 사무실이 아닌 행사장 같은 곳에 설치할 때에는 꼭 LG전자 서비스 센터로 문의한 후 설치하세요. 본 기기의 품질에 문제가 생길 수 있습니다.

| 사용할 때 알아두기

▲ 경고

- 수리 기술자가 아니면 본 기기를 분해하거나 수리, 개조하지 마세요. 본 기기가 잘못 작동되어 불이 나거나 감전되어 다칠 수 있습니다. 고장이 의심된다면 바로 전원을 끄고 전원 플러그를 뽑 후 LG전자 서비스 센터로 문의하세요.
- 본 기기에서 연기와 냄새가 난다면 사용을 멈추세요. 곧바로 전원을 끄고 콘센트에서 플러그를 뽑 후 LG전자 서비스 센터로 문의하세요. 그대로 사용하면 화재가 발생하거나 감전이 될 수 있습니다.
- 본 기기에 어린이가 매달리거나 올라가지 않도록 하세요. 본 기기가 넘어지거나 어린이가 떨어지면서 다칠 수 있습니다.
- 어린이가 혼자 리모컨을 쓰지 못하도록 조심하세요.
- 어린이가 리모컨을 입에 넣지 못하게 하세요. 어린이가 리모컨 건전지와 건전지 덮개를 삼키지 않도록 조심하세요. 만약 삼켰을 때는 곧바로 의사와 상담하세요. 어린이가 리모컨의 건전지 덮개를 씌어 다칠 수 있으니 조심하세요.
- 본 기기 위에 화병, 화분, 컵, 화장품, 약품, 물과 같이 액체가 담긴 물건이나 깨지기 쉬운 물건을 올려놓지 마세요. 물건이 떨어지면 감전될 수 있고, 제품이 고장 나 화재가 발생할 수 있습니다.

⚠ 주의

- 본 기기를 전원이 켜진 상태에서 들거나 옮기지 마세요. 고장이 날 수 있습니다.
 - 전기 모기채 같은 고압의 전기 제품을 본 기기 주변에서 사용하지 마세요. 본 기기가 전기 충격으로 고장 날 수 있습니다.
 - 본 기기를 청소할 때는 반드시 전원 케이블을 뽑은 다음 부드러운 천으로 가볍게 닦으세요. 벤젠, 알코올 같은 화학 약품이나 세척제는 본 기기의 표면을 변질시키고 칠을 벗겨지게 하므로 절대로 사용하지 마세요.
-

■ 보관과 유지하기

제품을 운반할 때

- 제품의 선적용 상자 또는 포장 상자를 버리지 말고 보관하세요. 제품의 운반이 필요하다면 본 기기를 다시 상자에 넣어 포장한 뒤 옮기세요.
-

제품을 깨끗하게 유지하기

- 살충제 같은 휘발성 액체를 본 기기 주변에 놓지 마세요.
 - 제품 표면을 세게 닦으면 제품에 손상을 줄 수 있습니다.
 - 본 기기를 플라스틱이나 고무 제품과 오랫동안 닿게 하지 마세요.
-

제품을 청소할 때

- 본 기기를 청소할 때 부드럽고 마른 천을 사용하세요. 너무 더럽다면 약간의 세제나 물기가 있는 부드러운 천을 사용하세요.
 - 알코올, 벤젠, 시너 같은 강한 화학 제품은 본 기기의 바깥쪽을 변하게 만들 수 있으므로 사용하지 마세요.
-

제품 오사용 방지를 위해 주의하기

■ 설치할 때 알아두기

- 흔들리는 선반 위나 경사진 장소 등 불안정한 장소 및 진동이 심한 곳에는 설치하지 마세요. 바닥이 튼튼하고 수평인 곳에 설치하세요.
 - 제품이 떨어지거나, 뒤집혀서 다칠 수 있습니다.
 - 불안정한 곳에 설치하면 동작이 되지 않을 수도 있습니다.
- 장식장 또는 선반 위에 설치할 때는 제품 밑면의 끝부분이 앞으로 돌출되지 않도록 하세요. 필히, 장식장 또는 선반은 제품 크기에 알맞은 것을 사용하세요.
 - 무게중심 불균형으로 제품이 떨어져 신체 상해나 제품 파손의 원인이 됩니다.
- 제품을 안전한 곳에 설치해 주세요. 제품의 모서리에 어린이 등이 부딪혀 다칠 수 있습니다.
- 제품의 원활한 작동을 위해 전자파 장애가 없는 곳에 설치하세요
- 일반 사용 조건이 아닌 특수한 장소에 설치 시에는 품질 문제가 발생할 수 있으므로 설치 전 반드시 서비스센터에 문의 후 설치하세요.
- 제품을 온도가 너무 높은 곳 (40 ℃이상) 이나 낮은 곳 (5 ℃ 이하), 습기가 많은 곳에 놓지 마세요.
- 직사광선이 들어오는 곳이나 난방기구 등 열이 나는 곳을 피하고 가연성 스프레이, 인화성 물질 등을 제품과 가까운 곳에서 사용하거나 보관하지 마세요.
 - 폭발, 화재의 위험이 있습니다.
- 습기, 먼지나 그을음 등이 많은 장소에 설치하지 마세요.
 - 화재, 감전의 원인이 됩니다.
- 책장 등 통풍이 나쁜 협소한 장소에 제품을 설치하지 마세요. 테이블보나 커튼 등으로 제품을 덮지 마세요.
 - 내부온도 상승으로 인한 고장 및 화재의 원인이 될 수 있습니다.
- 전원 플러그를 조작하기 쉬운 곳에 제품을 설치하세요.
 - 제품의 화재 및 이상 발생 시 신속히 전원 플러그를 분리해야 합니다.
- 하나의 콘센트에 여러 제품의 전원 코드를 동시에 연결하지 마세요.
 - 과열로 인해 화재가 발생할 수 있습니다.

| 사용할 때 알아두기

- 제품이 작동 중일 때는 들거나 옮기지 마세요.
 - 고장의 원인이 됩니다.
- 제품을 이동하는 경우에는 전원 코드 및 제품에 연결된 모든 선을 뽑아주세요.
 - 화재, 감전의 원인이 됩니다.
- 연기가 나거나 이상한 냄새가 날 때는 사용을 중단하세요. 이 때는 곧바로 전원을 끄고 플러그를 콘센트에서 뺀 후 서비스센터에 연락해 주세요.
 - 그대로 계속 사용하면 화재, 감전의 원인이 됩니다.
- 동전, 머리핀, 쇠붙이 등의 금속류나 종이, 성냥 등 불에 타기 쉬운 물건을 집어 넣지 마세요. 특히, 어린이들에게 주의시켜 주세요.
 - 화재, 감전의 원인이 됩니다.
- 이물질이 들어 갔을 경우 전원 코드를 빼고 서비스센터로 연락하세요.
- 무거운 물건을 올리지 마세요.
 - 넘어지거나 떨어져 상해의 원인이 됩니다.
- 설치된 제품에 절대 어린이가 매달리거나 올라타지 않도록 하세요.
 - 넘어지거나 떨어져서 상해의 원인이 될 수 있으니 어린이들에게 주의시켜 주세요.
- 천둥, 번개가 칠 때는 전원 플러그를 빼 주세요.
 - 화재의 원인이 될 수 있습니다.
- 제품 위에 화병, 화분, 컵, 화장품, 약품, 물 등이 차있는 용기를 놓지 마세요.
 - 화재 감전의 원인이거나 낙하로 인한 부상의 원인이 됩니다.
- 전원 플러그가 흔들리지 않도록 확실히 꽂아 주세요. 표시된 전원, 전압 이외의 전압으로 사용하지 마세요.
 - 접촉이 불안정한 경우는 화재의 원인이 됩니다.
- 전원케이블이 콘센트에 연결된 상태에서 다른 한쪽의 홈에 젓가락 등 전도체를 넣지 마세요. 또한, 콘센트에서 전원 플러그를 뺀 후 바로 만지지 마세요.
 - 감전의 원인이 됩니다.
- 전원 플러그는 물기가 없는 손으로 잡고 취급하세요.
 - 감전의 원인이 됩니다.
- 전원 코드나 연결된 선들만 잡은 채로 제품을 이동하거나 전후좌우로 움직이지 마세요.
 - 선 손상으로 고장 또는 감전, 화재의 원인이 됩니다.
- 본체에 꽂혀 있는 케이블을 뺄 때는 케이블 선을 잡지 말고 반드시 케이블의 끝단을 잡고 빼 주세요.
 - 케이블에 의해 다치거나, 본체가 떨어져서 고장이 날 수 있습니다.
- 전열기 등 열이 발생하는 장소에 보관하지 마세요.
 - 화재 및 고장의 원인이 됩니다.
- 본 제품을 분해, 수리, 개조하지 마세요.
 - 오동작으로 화재, 감전, 부상의 우려가 있습니다.
- 비닐 포장지는 어린이들의 손이 닿지 않도록 처리하세요.
 - 어린이가 잘못 사용할 경우엔 질식할 우려가 있습니다.
- 제품에 물건을 떨어뜨리거나 충격을 주지 마세요. 진동이 심한 곳이나 자석 종류가 있는 곳으로부터 멀리해 주세요.
- 전원코드를 손상시키거나 가공하거나 구부리거나 비틀거나 가열시키지 마세요.
 - 코드가 손상되어 화재, 감전의 원인이 됩니다.
- 집을 비우는 등 제품을 오랜 시간 사용하지 않을 때에는 전원 코드를 콘센트에서 분리하세요.
 - 먼지가 쌓이면 열이 나서 감전, 누전으로 인한 화재의 원인이 됩니다.

- 폐건전지는 일반 쓰레기와 분리 배출하세요.
 - 폭발, 화재의 위험이 있습니다.
- 고압의 전기를 사용하는 제품을 본 제품 주변에서 사용하지 마세요. (예 : 전기 모기채)
 - 전기적 충격에 의해 본 제품에 고장이 발생할 수 있습니다.
- 콘센트에서 전원 플러그를 뺀 후 바로 만지지 마세요.
 - 감전의 원인이 됩니다.
- 접지된 콘센트 또는 멀티탭에 전원 플러그를 연결하세요. (접지가 없는 기기는 제외)
 - 고장, 누전 시 감전될 수도 있습니다.
- 통풍구가 있는 제품의 경우, 제품을 오래 켜두면 통풍구가 뜨거워지니 닿지 않도록 주의하세요. 열이 발생하는 것은 제품의 결함이나 동작 시 문제가 되는 것이 아니므로 안심하고 사용하세요.
- 전원코드 및 AC어댑터와 전원 플러그를 손상시키거나 전원코드 및 AC어댑터 위에 무거운 물건을 올려놓지 마세요.
 - 화재, 감전의 원인이 됩니다.
- 전원 플러그 핀 부위와 AC어댑터 또는 콘센트에 먼지 등이 묻어 있을 때에는 깨끗이 닦아 주세요.
 - 화재의 원인이 될 수 있습니다.
- 전원 코드 또는 AC어댑터가 있는 제품의 경우 전원코드와 AC어댑터는 LG전자에서 공급하는 정품만 사용하세요.
 - 화재, 감전의 원인이 됩니다.
- 헤드폰(이어폰) 연결이 가능한 제품의 경우 헤드폰(이어폰)을 사용할 경우에는 소리를 크게 듣거나, 장시간 사용하지 마세요. [헤드폰(이어폰) 지원 모델에만 적용됩니다.]
 - 청력에 나쁜 영향을 끼치는 원인이 됩니다.
- 본 제품은 소프트웨어 업데이트가 가능합니다. 업데이트 되는 동안 제품의 전원을 끄지 마세요. 업데이트가 완료되면 제품의 전원이 자동으로 꺼집니다.
 - 소프트웨어 업데이트 중 제품 전원을 임의로 끄는 경우 제품 고장을 발생시킬 수 있습니다.

리모컨 사용 모델의 경우에 한함

- 리모컨을 어린이에게 사용하게 하거나, 어린이의 손이 닿는 곳에서 사용하지 마세요.
- 리모컨을 입에 넣지 못하게 하세요. 리모컨 건전지 뚜껑이나 건전지 등을 삼키지 않도록 하세요. 만일 어린이가 삼킨 경우에는 즉시 의사와 상담하세요.
- 리모컨의 건전지 뚜껑을 밝아 다칠 수 있으니 주의하세요.
- 리모컨의 원활한 사용을 위해 제품과 리모컨 사이의 장애물을 치워 주세요.

디스크 적용 모델의 경우에 한함

- 디스크 넣는 곳에 무리하게 손을 밀어 넣거나 잡아당기지 마세요.
- 디스크 넣는 곳에 어린이가 손을 넣지 않도록 하세요.

영상을 시청할 수 있는 모델의 경우에 한함

- 수면 부족일 경우 또는 음주 후에는 3D영상의 시청을 삼가세요.
 - 일부 3D영상은 사람을 놀라게 하거나 흥분이 유발될 수 있습니다.
- 영상 시청 중 아래와 같은 증상이 나타나면 즉시 시청을 중지하고 휴식을 취하세요.
 - 해당 증상이 지속적으로 나타나면 전문의와 상담하세요. (어지러움, 눈 또는 얼굴의 화끈거림, 무의식적 동작, 경련, 의식장애, 혼란, 방향감각상실, 구역질)
- 영상이나 게임의 특정 이미지나 번쩍이는 빛 또는 특정 패턴의 영상을 시청할 경우 발작과 같은 현상이 올 수 있습니다. 만약 본인 또는 친인척 중 간질 혹은 발작 이력이 있다면 전문의와 상담 후 시청하세요.
- 3D 영상을 시청할 때는 깨지거나 다치기 쉬운 물건을 주변에서 치우세요.
 - 3D영상을 현실로 착각하거나 놀라서 몸을 움직이면 주변 물건이 손상되거나 사용자가 부상을 당할 수도 있습니다.

제품을 청소할 때 알아두기

- 청소 시 제품 각 부분에 직접 물을 뿌리지 마세요.
 - 화재, 감전의 원인이 됩니다.
- 청소할 때에는 반드시 전원 코드를 뽑고 제품 표면은 마른 수건으로 가볍게 닦아 주세요. 화학약품이나 세척제 등은 표면을 변질시키고 칩을 벗겨지게 하므로 절대 사용하지 마세요. (벤젠, 알코올 등)

고장 신고 전 확인하기

문제 해결하기

제품을 사용하다가 아래의 증상이 나타나면 다시 한번 확인해 주세요. 고장이 아닐 수 있습니다.

일반 오류

증상	원인 및 해결책
기기가 정상적으로 작동하지 않아요.	<ul style="list-style-type: none">본 기기와 본 기기에 연결된 TV, 서브우퍼, 앰프 같은 외부 기기의 전원 케이블을 모두 뽑았다가 다시 꽂으세요.
전원이 안 켜져요.	<ul style="list-style-type: none">전원 케이블이 잘못 꽂혀 있지 않나요?<ul style="list-style-type: none">- 콘센트에 전원 케이블을 정확히 꽂으세요.
소리가 안 나요.	<ul style="list-style-type: none">소리(크기)가 최소로 설정되어 있지 않나요?<ul style="list-style-type: none">- 리모컨의 소리(크기)   버튼을 눌러서 소리 크기를 키우세요.- 셋톱박스, 휴대용 기기, 블루투스 같은 외부 기기를 연결해 사용 중인 경우 외부 기기의 소리(크기)를 조절하세요.음소거 기능이 설정되어 있지 않나요?<ul style="list-style-type: none">- 모든 LED가 주황색으로 깜박이면 음소거 기능이 설정된 것입니다. 리모컨의 음소거  버튼을 눌러 기능을 해제하세요.외부 기기와 연결한 방식으로 기능이 선택되어 있나요?<ul style="list-style-type: none">- 기능  버튼을 눌러서 올바른 기능을 선택했는지 확인하세요.
무선 서브우퍼에서 소리가 안 나요.	<ul style="list-style-type: none">본 기기와 무선 서브우퍼가 제대로 연결되어 있나요?<ul style="list-style-type: none">- 무선 서브우퍼의 LED에 초록색 불빛이 깜박이거나 빨간색 불빛이 켜졌다면 연결되지 않은 상태입니다. 정상적으로 연결되었다면 초록색 불빛이 나타납니다. 본 기기와 무선 서브우퍼를 다시 연결하세요. (→ 9페이지 “기기 연결하기”를 보세요)
리모컨이 제대로 작동하지 않아요.	<ul style="list-style-type: none">리모컨을 본 기기의 앞면을 향해 사용하세요.본 기기의 7 m 안에서 리모컨을 사용하세요.건전지를 새것으로 바꿔주세요.
전원 자동 꺼짐/꺼짐이 작동하지 않아요.	<ul style="list-style-type: none">셋톱박스, 휴대용 기기, 블루투스 같은 외부 기기와의 연결 상태를 확인하세요.
LG 사운드 싱크 기능이 작동하지 않아요.	<ul style="list-style-type: none">사용하는 TV가 LG 사운드 싱크 기능을 지원하는지 TV 사용설명서에서 확인하세요.TV와 본 기기가 광케이블로 제대로 연결되어 있는지 확인하세요.<ul style="list-style-type: none">- LG TV 리모컨의 설정 버튼을 누른 뒤에 [LG 사운드 싱크]에서 기능이 켜져 있는지 확인하세요.

본 기기의 소리가 작게 들려요.

- 아래 내용을 확인하고 설정을 바꾸세요.
 - **LG ThinQ** 앱에 접속하여 첫 화면에서 [사운드 설정]을 누르고 다음 화면에서 [사운드 출력]을 누른 다음 [DRC] 기능을 [꺼짐]으로 바꾸세요.
 - 본 기기가 TV와 연결되어 있을 때는 TV 리모컨의 **설정** 버튼을 누르고 [스피커] 메뉴에서 [디지털 음향 출력] 설정을 기존 [PCM]에서 [AUTO] 또는 [BITSTREAM]으로 바꾸세요.
 - 본 기기가 DVD 플레이어나 블루레이 디스크 플레이어 같은 재생 기기와 연결되어 있을 경우에는 연결된 기기의 설정 메뉴로 들어가세요. [디지털 음향 출력] 설정을 [PCM]에서 [PRIMARY PASS-THROUGH] 또는 [BITSTREAM]으로 바꾸세요. 연결된 기기의 [DRC] 기능을 [OFF]로 설정하세요.
 - 본 기기의 야간 모드가 켜져 있다면 **설정** (Ⓜ) 버튼을 누르고 **왼쪽/오른쪽/위쪽/아래쪽** 버튼을 눌러 기능을 끄세요.

USB 저장 장치가 인식이 안 돼요.

- USB 저장 장치의 파일 시스템을 본 기기에서 지원하지 않을 수 있습니다. USB 저장 장치를 포맷하여 다시 연결하세요. 포맷할 때에는 본 기기에서 사용 가능한 USB 저장 장치 지원 형식을 확인하고 적절한 파일 시스템을 선택하세요. (→ 38페이지 “USB 저장 장치 연결하기”를 보세요)



블루투스가 페어링(연결)이 안 돼요.

- **블루투스** 기기의 설정 버튼을 눌러 **블루투스** 설정이 켜져 있는지 확인하세요. **블루투스** 설정이 켜져 있다면 설정을 꺾다가 켜 후 다시 시도하세요.
 - 본 기기와 **블루투스** 기기 사이에 놓여 있는 장애물을 치우세요.
 - **블루투스** 기기의 종류나 주변의 환경에 따라 **블루투스** 페어링(연결)이 잘 안 될 수 있습니다.
-

무선 사용을 위한 주의 사항

증상	원인 및 해결책
무선 혼선이 생겨요.	<ul style="list-style-type: none">• 본 기기와 무선 서브우퍼를 되도록 가깝게 설치하세요.• 본 기기를 금속으로 만든 가구 위에 설치하지 마세요.• 수신 감도가 좋지 않은 지역에서는 무선 통신이 정상적으로 작동하지 않을 수 있습니다.
블루투스로 연결하면 잡음이 들리거나 오작동해요.	<ul style="list-style-type: none">• 블루투스를 연결할 때 잡음이 들리거나 오작동하나요?<ul style="list-style-type: none">- 블루투스 기기나 본 기기의 송수신부에 몸의 일부가 닿지 않도록 주의하세요.- 블루투스 기기를 벽이나 구석진 곳에 두지 마세요.- 본 기기와 블루투스 기기 사이의 장애물을 치우세요.- 본 기기와 가까운 곳에 블루투스 기기를 설치하세요• 본 기기와 블루투스 사이가 멀어질수록 잘못 작동하거나 연결이 끊어질 수 있습니다.<ul style="list-style-type: none">- 블루투스 기기는 무선 공유기, 의료 기기, 전자레인지와 같이 본 기기와 같은 주파수를 이용하는 제품과 1 m 떨어진 곳에 설치하세요.

데모 모드 해제를 위한 참고 사항

증상	원인 및 해결책
리모컨 작동이 안 돼요.	<ul style="list-style-type: none">• 기능  버튼을 여러 번 눌러도 기능이 바뀌지 않나요?• 흰색, 빨간색, 초록색 LED만 반복적으로 표시되나요?<ul style="list-style-type: none">- 본 기기에 데모 모드가 적용된 상태일 수 있습니다. 본 기기의 전원 케이블을 뽑은 후 다시 꽂으세요.- 그래도 리모컨이 작동하지 않으면 본 기기의 소리(크기)  버튼을 눌러 소리의 크기를 최소로 조절한 다음, 기능  버튼을 5초 정도 길게 누르세요. 본 기기가 정상적으로 작동하면 데모 모드가 해제된 상태입니다.

부록

제품 규격

일반 사항	
정격 전압	100 - 240 V ~ 50 / 60 Hz
소비 전력	15 W
크기(길이 × 높이 × 너비)	약 720.0 mm x 63.0 mm x 80.0 mm (받침 포함)
온도	5 °C - 40 °C
습도	5 % - 80 % RH
USB	5 V  500 mA
입력 가능한 디지털 오디오 샘플링 주파수	32 kHz, 44.1 kHz, 48 kHz, 88.2 kHz, 96 kHz
입력 가능한 디지털 오디오 형식	Dolby Digital, DTS Digital Surround, PCM

입력/출력	
광디지털 음성입력	3.0 V (p-p), (광디지털 음성 연결 단자) × 1
HDMI™ ► TV (ARC)	19 핀(타입 A, HDMI™ 연결 단자) × 1

앰프 (RMS 출력)	
전체	140 W RMS
전면	40 W RMS (임피던스: 6 Ω, THD 10 %)
서브우퍼	100 W RMS (임피던스: 3 Ω, THD 10 %)

무선 서브우퍼	
정격 전압	100 - 240 V ~ 50 / 60 Hz
소비 전력	18 W
타입	1웨이 1스피커
임피던스	3 Ω
정격 출력	100 W RMS
최대 출력	200 W RMS
크기(길이 × 높이 × 너비)	약 220.0 mm x 345.0 mm x 220.0 mm (받침 포함)

무선 모듈 (GB8763) 성능과 특성	
블루투스	
주파수 범위	출력
2402 MHz - 2480 MHz	3 mW 이하

무선 모듈 (WL1BKT22) 성능과 특성	
무선 오디오	
주파수 범위	출력
5730 MHz - 5848 MHz	10 mW/MHz 이하

무선 모듈 (WL1BKR22) 성능과 특성	
무선 오디오	
주파수 범위	출력
5730 MHz - 5848 MHz	10 mW/MHz 이하

- 본 사용설명서의 제품 이미지는 이해를 돕기 위한 것으로 실물과 다를 수 있습니다. 본 사용설명서에 표시된 내용은 제품의 품질 향상을 위해 예고 없이 변경될 수 있습니다.
- 제품의 명칭 및 전원 공급을 포함한 안전 표시 사항은 제품의 겉이나 아래에 부착된 라벨을 참조하세요.
- 본 제품은 LG전자 서비스 기사만 내부를 열어 볼 수 있도록 고안되었습니다. 소비자가 임의로 제품의 덮개를 열거나 수리를 하는 것은 위험하니 LG전자 서비스 기사에게 의뢰하세요.
- 서비스 부품은 내부에 포함되어 있지 않습니다.

기호

- ~ : 교류 전류 (AC)입니다.
- ≡ : 직류 전류 (DC)입니다.
- ⊞ : 클래스 II 장비입니다.
- ⏻ : 대기 전원 상태입니다.
- ⏻ : 전원이 켜진 상태입니다.
- ⚡ : 위험 전압입니다.

등록 상표와 라이선스

모든 상표와 상표명에는 각각의 소유권자가 있습니다.



“Dolby”, “Dolby Audio” 및 이중 D 기호는 Dolby Laboratories Licensing Corporation의 등록 상표입니다. 이 제품은 Dolby Laboratories의 허가를 받아 제조되었습니다. 미공개 대외비 자료입니다. Copyright © 2012–2021 Dolby Laboratories. All rights reserved.



블루투스 마크와 로고는 Bluetooth SIG 사에 그 소유권이 있으며, LG전자는 사용 승인을 받았습니다. 또한 다른 상표와 상표명에는 각각의 소유권자가 있습니다.



HDMI, HDMI High-Definition Multimedia Interface(고화질 멀티미디어 인터페이스), HDMI 트레이드 드레스 및 HDMI 로고라는 용어는 HDMI Licensing Administrator, Inc.의 상표 또는 등록 상표입니다.



DTS 특허는 <http://patents.dts.com>에서 확인할 수 있습니다. DTS, Inc. 또는 DTS Licensing Limited의 허가를 받아 제조되었습니다. DTS Digital Surround와 DTS 로고는 미국 및 기타 국가에 등록된 DTS, Inc.의 등록 상표 또는 상표입니다. © 2021 DTS, Inc. ALL RIGHTS RESERVED.



“Made for iPhone/iPad”은 전자 액세서리가 각각 iPhone 또는 iPad에 연결되도록 설계되었으며 개발자가 Apple 성능 표준을 충족하도록 인증한 것을 의미합니다. Apple은 이 장치의 작동 또는 안전 및 규제 표준 준수에 대해서는 책임지지 않습니다. iPhone 또는 iPad에서 이 액세서리를 사용하면 무선 성능에 영향을 줄 수 있습니다.

오픈 소스 안내 정보

본 제품에 탑재된 GPL, LGPL, MPL 및 그 외 소스 코드 공개 의무가 있는 오픈소스 라이선스로 배포된 소스 코드를 얻거나 오픈소스의 라이선스 내용, 저작권 고지 등을 확인하려면 <https://opensource.lge.com> 을 방문하세요.

또한 소비자가 opensource@lge.com 으로 e-mail을 보내 본 제품에 탑재된 소프트웨어의 오픈 소스 코드를 요청할 경우, LG전자는 매체 비용과 운반비 등 제공에 필요한 최소한의 비용을 받고 CD-ROM에 담아 제공합니다.

이 제안은 본 제품을 판매한 후 3년 동안 이 정보를 받은 모든 사람에게 유효합니다.



이 제품은 대한민국 전용입니다. 전압, 주파수, 전원이 다른 해외에서는 사용할 수 없습니다.

LG전자 서비스 센터 대표 전화번호

사용불편 및 고장접수는 (전국 어디서나)
1544-7777

- 전화를 하기 전
제품 모델명과 고장 상태, 전화번호, 주소를 정확히 알고 있으면 더욱 빠르게 서비스를 받을 수 있습니다.
- 전화가 연결되었을 때
ARS 안내에 따라 제품의 상태를 정확하게 선택하면 전문 상담원에게 최고의 서비스를 받을 수 있습니다.

제안하고 싶은 내용이나 불만 사항을 접수할 때는
고객 상담실(080-023-7777)로 문의하세요.

편리한 제품 사용을 위한 안내

www.lge.com

- 제품 사용 시 불편사항을 자가 진단을 통해 원인 파악과 해결이 가능하며, 고객센터와 통화 없이 직접 서비스를 접수 할 수 있습니다.
- 앱 다운로드로 편리하게 LG전자의 혜택을 누리보세요. 아래 QR을 스캔하시면 쉽게 다운로드 할 수 있습니다.



고객을 위해 우수한 품질의 서비스를 제공하는
기업에게 사단법인 한국서비스진흥협회에서 서비스
품질을 인증하는 마크로 LG전자는 서비스 품질
우수기업입니다.