

GEBRUIKERSHANDLEIDING

Draadloze Sound Bar

Lees deze handleiding zorgvuldig door voordat u het product gebruikt en bewaar de handleiding om zo nodig later te kunnen raadplegen.

MODELLEN

SJ3 (SJ3, SPJ4BB-W)

Veiligheidsinformatie

1

Aan de slag



LET OP
RISICO OP ELEKTRISCHE
SCHOKKEN NIET OPENEN



LET OP: OM HET RISICO OP ELEKTRISCHE SCHOKKEN TE BEPERKEN, DIENT U DE BEHUIZING (OF DE ACHTERZIJDE) NIET TE VERWIJDEREN. DIT APPARAAT BEVAT GEEN ONDERDELEN DIE DOOR DE GEBRUIKER KUNNEN WORDEN ONDERHOUDEN OF GEREPAREERD. LAAT ONDERHOUD EN REPARATIES OVER AAN EEN GEKWALIFICEERD ONDERHOUDSPERSONEEL

Het symbool dat bestaat uit een bliksemschicht met pijlpunt in een gelijkzijdige driehoek, is bedoeld als waarschuwing voor de aanwezigheid van niet-geïsoleerde 'gevaarlijke stroomspanning' in de behuizing van het product. Deze spanning is dusdanig hoog dat het risico bestaat op elektrische schokken.



Het uitroepteken in een gelijkzijdige driehoek is bedoeld om de gebruiker te waarschuwen dat er belangrijke bedienings- en onderhoudsinstructies te vinden zijn in de documentatie die bij het product is geleverd.



WAARSCHUWING: OM HET RISICO VAN BRAND OF SCHOKKEN TE VERMIJDEN, MAG DIT PRODUCT NIET WORDEN BLOOTGESTELD AAN REGEN OF VOCHT.

LET OP: Stel het apparaat niet bloot aan vochtdruppels of -spatten en plaats nooit objecten met vloeistoffen op het apparaat.

WAARSCHUWING: Plaats deze apparatuur niet in een besloten ruimte zoals een boekenkast of een vergelijkbare plaats.

LET OP: Gebruik geen producten op hoge spanning rond dit product (bijv. Elektrische vliegennemmer). Dit product kan uitvallen als gevolg van een elektrische schok.

LET OP: Geen open vlammen, zoals brandende kaarsen, dienen op het apparaat geplaatst te worden.

LET OP: Blokkeer de ventilatieopeningen niet. Installeer het apparaat volgens de instructies van de fabrikant.

De sleuven en openingen in de behuizing zijn bedoeld voor ventilatie, zodat het product naar behoren functioneert en niet oververhit raakt. Blokkeer de sleuven en openingen niet door het apparaat op een bed, bank, vloerkleed of een andere vergelijkbare ondergrond te plaatsen. Dit product mag niet in een inbouwconstructie, zoals een boekenkast of een rek, worden geplaatst, tenzij er voldoende ventilatie aanwezig is of u de instructies van de fabrikant opvolgt.

WAARSCHUWING met betrekking tot de Stroomkabel

De netstekker is de uitschakelinrichting. In noodsituaties moet de netstekker direct toegankelijk zijn. Controleer de pagina met specificaties van deze gebruikershandleiding om zeker te zijn van de stroomseisen. Overbelast stopcontacten niet. Overbelaste stopcontacten, loszittende of beschadigde stopcontacten, verlengkabels, versleten stroomkabels, of beschadigde of gebroken draadisolatie zijn gevaarlijk. Elk van deze omstandigheden kan leiden tot een elektrische schok of brand. Controleer periodiek de kabel van uw apparaat, en als hieruit blijkt dat deze is beschadigd of aangetast, ontkoppel hem dan, gebruik het apparaat niet langer, en laat de kabel vervangen met eenzelfde vervangend onderdeel door een geautoriseerd reparatiecentrum. Bescherm de stroomkabel tegen fysieke of mechanische mishandeling, zoals verdraaiing, knikken, afknelling, tussen de deur zitten, of overlopen worden. Besteed met name aandacht aan stekkers, stopcontacten, en het punt waar de kabel het toestel verlaat.

OPMERKING: Raadpleeg, voor informatie over de veiligheidsmarkering waaronder de productidentificatie en de voedingsspanning, het hoofdlabell aan de onderkant of op een ander oppervlak van het product.

Dit apparaat is voorzien van een draagbare batterij of accu.

Veilige manier om de batterij of accu uit de apparatuur te verwijderen: verwijder de oude batterij, volg de stappen in omgekeerde volgorde om de batterij te plaatsen. Om vervuiling van het milieu en mogelijk gevaar voor de volksgezondheid en het welzijn van dieren te voorkomen, moet de oude batterij of accu worden afgedankt in de juiste container bij een speciaal inzamelpunt. Voer de batterij of de accu niet af met ander afval. U kunt het beste naar een lokaal inzamelpunt gaan, waar u de batterijen en accu's gratis kunt inleveren. De batterij mag niet worden blootgesteld aan overmatige warmte, zoals zonnestralen, vuur en dergelijke.

Symbolen

~	Verwijst naar wisselstroom (AC).
≡	Verwijst naar gelijkstroom (DC).
☐	Verwijst naar klasse II apparatuur.
⏻	Verwijst naar stand-by.
I	Verwijst naar "AAN" (stroom)
⚡	Verwijst naar gevaarlijk voltage.

Inhoudsopgave

1 Aan de slag

- 2 Veiligheidsinformatie
- 6 Unieke kenmerken
- 6 Inleiding
 - 6 – Gebruikte symbolen in deze handleiding
- 7 Afstandsbediening
- 8 Voorpaneel
- 8 Achterpaneel
- 9 Over de toestand van de LED
- 10 De Sound Bar installeren

2 Aansluiten

- 11 Draadloze subwoofer-aansluiting
- 12 Aansluiten op uw tv
 - 12 – Met gebruik van een OPTISCHE kabel
 - 12 – LG Sound Sync
- 14 Aansluiten van optionele apparatuur
 - 14 – OPTICAL IN-aansluiting
 - 14 – DRAAGBAAR IN aansluiting
 - 15 – USB-aansluiting
 - 15 – Compatibele USB-apparaten
 - 15 – Vereisten voor USB-apparaten
 - 16 – Afspeelbare bestanden

3 Bediening

- 17 Basisbediening
 - 17 – USB-bediening
 - 17 Andere bewerkingen
 - 17 – Het geluid tijdelijk uitschakelen
 - 17 – Met behulp van de afstandsbediening van uw TV
 - 18 – AUTOMATISCH UITSCHAKELEN
 - 18 – AUTO POWER AAN/UIT
 - 19 – Verandering van de auto-functie
 - 20 Met behulp van BLUETOOTH® technologie
 - 20 – Muziek luisteren die op een BLUETOOTH-apparaat is opgeslagen
 - 22 BLUETOOTH App gebruiken
 - 22 – Installeer de "LG Sound Bar"-App op uw BLUETOOTH apparaat
 - 22 – Activeer BLUETOOTH met de "LG Sound Bar"-App
 - 24 Het geluid regelen
 - 24 – Geluidseffect instellen
 - 24 – Pas de woofer volume settings aan
 - 24 – Nachtmodus

4 Problemen oplossen

- 25 Problemen oplossen
 - 25 – Algemeen
 - 26 – OPMERKINGEN om draadloos te gebruiken
 - 27 – OPMERKINGEN om de Demo modus te starten

5 Bijlage

- 28 Handelsmerken en licenties
- 29 Specificaties
- 30 Onderhoud
 - 30 – Omgaan met het apparaat

1

2

3

4

5

Unieke kenmerken

Automatisch afsluiten

Dit apparaat ondersteunt het zichzelf afsluiten om te besparen op energiegebruik.

Ingang voor draagbare apparaten

Luister naar muziek vanop je draagbaar apparaat. (MP3 speler, Notebook, Smartphone, ...)

LG Sound Sync

Beheert het volumeniveau van dit apparaat middels de afstandsbediening van uw LG tv die geschikt is voor LG Sound sync.

BLUETOOTH®

Luister naar muziek opgeslagen op uw **Bluetooth**-apparaat.

USB afspelen

Luister naar muziek opgeslagen op uw USB-apparaat.

Inleiding

Gebruikte symbolen in deze handleiding

Opmerking

Indicatie voor speciale opmerkingen en bedieningsfuncties.

Let op

Indicatie voor waarschuwingen om mogelijke schade of verkeerd gebruik te voorkomen.

Afstandsbediening

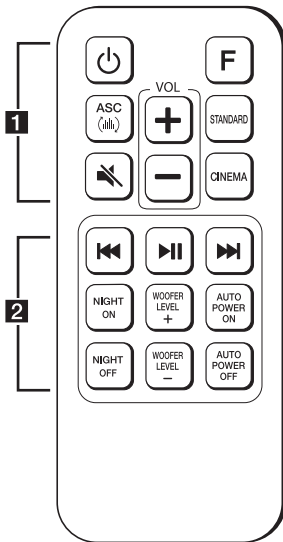

Vervangen van de batterij

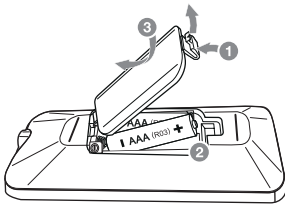

Verwijder het deksel van de batterijen op de achterkant van de afstandsbediening en plaats de batterij erin met **+** en **-** correct overeenkomend.

..... **1**

⏻ (Stroom) : Schakelt de unit AAN of UIT.

F : Selecteert de functie en de invoerbron.

ASC (🔊) : Analyseert de eigenschappen van de geluidsinvoer en speelt het geluid direct geoptimaliseerd voor de inhoud af.

STANDARD : selecteert het standaardgeluid.

CINEMA : selecteert filmisch surroundgeluid.

VOL +/— : Past het luidsprekervolume aan.

🔇 (Dempen) : Dempst het geluid.

..... **2**

⏮/⏭ (Overslaan/Zoeken) :

- Snel terug en Snel vooruit overslaan.

- Zoekt naar een sectie in een bestand.

▶|| (Afspelen/Pauze) : Start afspelen. / Pauzeert afspelen.

NIGHT ON/OFF :

- Zet de Nachtmodus aan of uit.

- Dit toestel wordt bediend met de afstandsbediening van de tv. (Raadpleeg pagina 17.)

WOOFER LEVEL +/— : Past het volume van de subwoofer aan.

AUTO POWER ON/OFF :

- Zet de AUTO POWER functie aan of uit. (Raadpleeg pagina 18.)

- Schakelt de vergrendelfunctie voor de **Bluetooth** verbinding in of uit. (Zie pagina 21.)

Voorpaneel

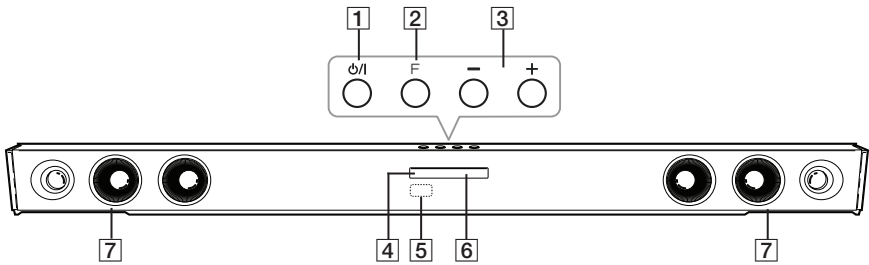

- 1 ⏻/⏻ (Standby/Aan)
- 2 F (Functie)
Selecteert de functie en inputbron.
- 3 -/+ (Volume)
Stelt het volumeniveau in.
- 4 Standby-LED
Het licht wordt rood op de standby-modus.
- 5 Sensor voor afstandsbediening
- 6 Functie LED
- 7 Speakers

Achterpaneel

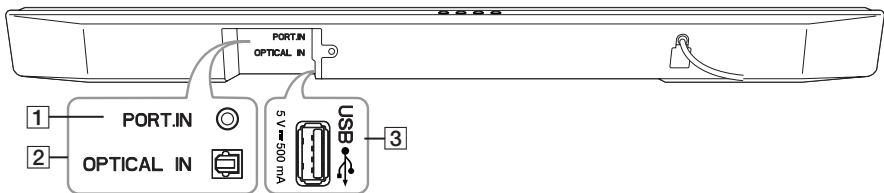

- 1 PORT.IN : Draagbare ingang
- 2 OPTICAL IN : Optische ingang
- 3 USB ↔

Over de toestand van de LED

LED	Toestand	Beschrijving
	De OPTICAL-LED gaat branden.	De functie OPTICAL wordt geselecteerd.
	De OPTICAL-LED knippert tweemaal en gaat branden.	De functie LG Sound Sync (Optisch) wordt geselecteerd.
	USB-lampje gaat branden.	USB is geselecteerd.
	USB-lampje knippert.	USB afspelen gepauzeerd.
	De Bluetooth -LED gaat branden.	Gekoppeld met Bluetooth -apparaat.
	De Bluetooth -LED knippert.	Wachten op Bluetooth -verbinding.
	USB- en Bluetooth -lampje gaan aan.	De functie PORTABLE wordt geselecteerd.
	OPTICAL- en USB-lampje gaan aan.	De functie LG Sound Sync (Draadloos) wordt geselecteerd.

! Opmerking

- Als u op een willekeurige toets drukt, knippert de standby-LED (rood) op het hoofdapparaat.
- Als u op de toets (Dempen) drukt, knippert de standby-LED (rood) langzaam.
- Als deze unit het minimumvolume bereikt, gaat de standby-LED (rood) 2 seconden branden en knippert traag.
- Als deze unit het maximumvolume bereikt, gaat de standby-LED (rood) 2 seconden branden.
- Als u de volumeknop (+/-) ingedrukt houdt, knippert het standbylampje (rood) snel.

De Sound Bar installeren

U kunt het geluid beluisteren door het toestel aan te sluiten op andere apparaten: TV, Blu-ray disc player, DVD speler, etc.

Plaats het toestel voor de TV en sluit het aan met het gewenste apparaat. (Zie op p. 12 - 16.)



! Let op

- Voor de beste prestaties van de draadloze verbinding zoals **Bluetooth** of draadloze subwoofer, mag de eenheid niet worden geïnstalleerd op metaal meubilair omdat de draadloze verbinding communiceert via een aan de onderkant van de eenheid geplaatste module.
- Zorg ervoor dat u geen krassen maakt op het oppervlak van de Unit/Subwoofer wanneer u hem installeert of verplaatst.

Draadloze subwoofer-aansluiting

LED-lampje van de draadloze subwoofer

LED-kleur	Bewerking
Groen (knippert)	De verbinding probeert tot stand te worden gebracht.
Groen	De verbinding is voltooid.
Rood	De draadloze subwoofer is in standby-modus of de verbinding is mislukt.
Uit (geen weergave)	De stroomkabel van de subwoofer-ontvanger is niet aangesloten.

Een id voor de draadloze subwoofer instellen

- Sluit de voedingskabel van de draadloze subwoofer aan op een stopcontact.
- Schakel het hoofdapparaat in: het hoofdapparaat en de draadloze subwoofer worden automatisch verbonden.
 - Het groene lampje op de achterkant van de draadloze subwoofer gaat branden.

Handmatig draadloos koppelen

Wanneer uw verbinding niet is voltooid, ziet u een rood lampje op de draadloze subwoofer en maakt de draadloze subwoofer geen geluid. Om dit probleem op te lossen, volgt u de onderstaande stappen.

- Druk op de **Pairing**-knop aan de achterkant van de draadloze subwoofer.

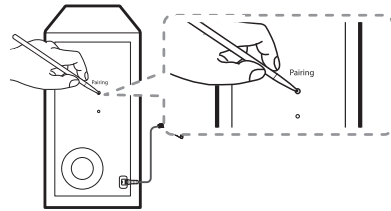

- Het groene lampje op de achterkant van de draadloze subwoofer knippert snel.
- Schakel het apparaat in.
- Het koppelen is voltooid.
 - Het groene lampje op de achterkant van de draadloze subwoofer gaat branden.

! Opmerking

- Het neemt een paar seconden in beslag (en het kan langer duren) voordat de eenheid en de subwoofer met elkaar communiceren.
- Hoe dichter de eenheid en de subwoofer bij elkaar staan, hoe beter de geluidskwaliteit is. Het wordt aanbevolen om de eenheid en de subwoofer zo dicht mogelijk bij elkaar te installeren om de gevallen hieronder te voorkomen.
 - Er is een obstakel tussen de eenheid en de subwoofer.
 - Er is een apparaat dat dezelfde frequentie met deze draadloze verbinding gebruikt, zoals medische uitrusting, een magnetron of een draadloos LAN-apparaat.
 - Houd de soundbar en de subwoofer meer dan 1 m uit de buurt van andere apparaten (bijv. draadloze router, magnetron, enz.) om draadloze verstoring te voorkomen.

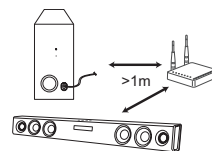

Aansluiten op uw tv

Met gebruik van een OPTISCHE kabel

1. Sluit met de OPTISCHE kabel de OPTICAL-IN-aansluiting op de achterkant van de unit aan op de OPTICAL OUT-aansluiting van de TV.

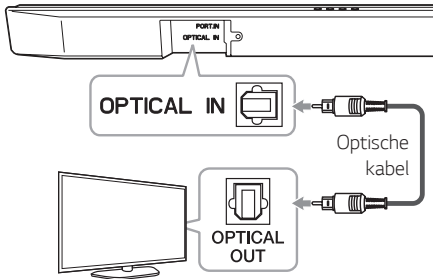

2. Selecteer de invoerbron OPTICAL door herhaaldelijk op de F-knop of de afstandsbediening of de unit te drukken.

! Opmerking

- Voordat u de optische kabel aansluit, moet u eerste de beschermhoes van de plug verwijderen als uw kabel die heeft.
- U kunt van het TV-geluid genieten middels de luidsprekers van dit apparaat. Maar bij sommige TV-modellen dient u in het menu de status van de TV in te stellen op externe luidsprekers. (Voor meer informatie raadpleegt u de gebruikershandleiding van uw TV.)
- Stel het geluid van TV in om via dit apparaat naar het geluid te luisteren :
TV-instellingenmenu → [Geluid] → [TV-geluidsuitvoer] → [Externe luidspreker (Optisch)]
- De details van het TV -instellingenmenu variëren, afhankelijk van de fabrikant of van het model van uw TV.

LG Sound Sync

Sound Sync
Wireless

U kunt sommige functies van dit apparaat bedienen met de afstandsbediening van uw TV met LG Sound Sync. Het is geschikt voor LG TV's die LG Sound Sync ondersteunen. Verzekeer u van het logo van LG Sound Sync op uw TV.

De bedienbare functies van de afstandsbediening van de LG TV: volume harder/zachter, geluid dempen
Raadpleeg de gebruikershandleiding van uw TV voor informatie over LG Sound Sync.

Maak één van de volgende verbindingen, afhankelijk van de mogelijkheden van uw installatie.



! Opmerking

- U kunt ook de afstandsbediening van dit apparaat gebruiken terwijl u LG Sound Sync gebruikt. Als u de afstandsbediening van uw TV weer gebruikt, zal het apparaat synchroniseren met de TV.
- Wanneer de verbindingen mislukken, verzekeer u er dan van dat de TV niets mankeert en zet hem uit.
- Verzekeer u er bij gebruik van LG Sound Sync van dat dit apparaat en de verbindingen in onderstaande gevallen in orde zijn.
 - Het apparaat is uitgeschakeld.
 - Bij het veranderen van de functie naar de andere functies.
 - De optische kabel ontkoppelen.
 - Bij het ontkoppelen van de draadloze verbinding door een onderbreking of een te grote afstand.
- De benodigde tijd om dit apparaat uit te zetten verschilt afhankelijk van uw TV wanneer u de functie AUTO POWER op AAN zet.
- Details van het instellingenmenu van de TV variëren afhankelijk van het model van uw TV.

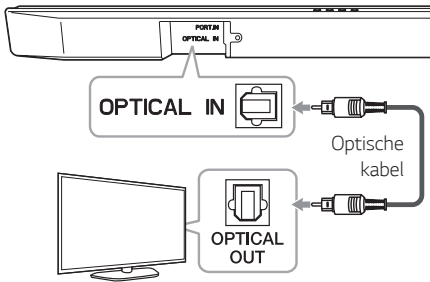

Met een draadverbinding

1. Verbind uw LG TV met het apparaat middels een optische kabel.





2. Stel het geluid van TV in om via dit apparaat naar het geluid te luisteren:
TV-instellingenmenu → [Geluid] → [TV-geluidsuitvoer] → [LG Sound Sync (Optisch)]
3. Zet het apparaat aan door op  op de afstandsbediening of  op het apparaat te drukken.
4. Selecteer de invoerbron OPTICAL door herhaaldelijk op de **F**-knop op de afstandsbediening of de unit te drukken.

Met een draadverbinding

1. Zet het apparaat aan door op  op de afstandsbediening of  op het apparaat te drukken.
2. Selecteer de invoerbron LG TV door herhaaldelijk op de **F**-knop op de afstandsbediening of het apparaat te drukken.
3. Stel het geluid van TV in om via dit apparaat naar het geluid te luisteren:
TV-instellingenmenu → [Geluid] → [TV-geluidsuitvoer] → [LG Sound Sync (Draadloos)]

Opmerking

Als u het apparaat direct heeft uitgeschakeld door op  te drukken op de afstandsbediening of op  te drukken op het apparaat, wordt de verbinding met LG Sound Sync (Draadloos) verbroken. Om deze functie opnieuw te gebruiken moet u de tv en het apparaat opnieuw verbinden.

Aansluiten van optionele apparatuur

OPTICAL IN-aansluiting

Sluit een optische uitgangsaansluiting van externe apparaten aan op de OPTICAL IN-aansluiting.

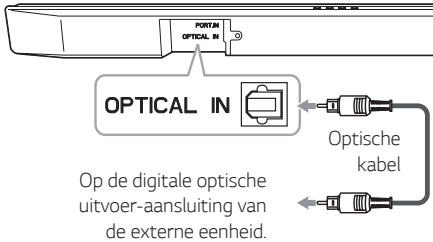

1. Verbind de OPTICAL IN-aansluiting op de achterkant van het apparaat met de OPTICAL OUT-aansluiting van uw externe apparaat.
2. Selecteer de invoerbron OPTICAL door herhaaldelijk op de **F**-knop op de afstandsbediening of de unit te drukken.
3. Luister naar geluid.

! Opmerking

Voordat u de optische kabel aansluit, moet u eerste de beschermhoes van de plug verwijderen als uw kabel die heeft.

! Let op

Als de optische kabel niet in de juiste richting is aangesloten, kan dit de optische aansluiting beschadigen.



Optische
viziel



Optische
kabel



Optische
viziel



Optische
kabel

<O>

<X>

DRAAGBAAR IN aansluiting

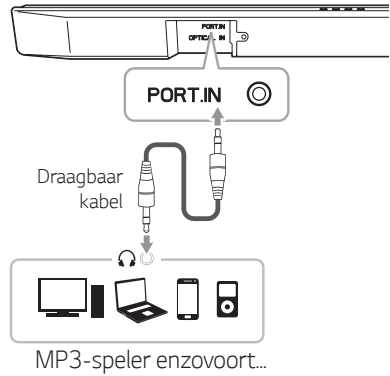

Naar muziek op uw draagbare speler luisteren

Het toestel kan worden gebruikt voor afspelen van muziek van verschillende typen draagbare spelers of externe apparaten.

1. Sluit de draagbare speler aan op de DRAAGBAAR IN connector van de unit met behulp van de 3,5 mm stereokabel.
2. Selecteer de invoerbron PORTABLE door herhaaldelijk op de **F**-knop op de afstandsbediening of de unit te drukken.
3. Schakel de draagbare speler of het externe apparaat in en speel de muziek af.

USB-aansluiting

Verbind USB geheugenapparaat met de USB poort op de achterzijde van het toestel.

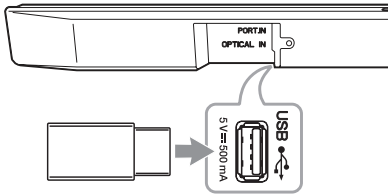

Voor meer informatie over het afspelen van bestanden op een USB, zie pagina 17.

Het USB-apparaat uit het apparaat verwijderen.

1. Kies een andere functie/modus.
2. Verwijder het USB-apparaat uit het apparaat.

Compatibele USB-apparaten

- MP3-speler : Flash-MP3-spelers.
- USB-flashstation : Toestellen die USB1.1 ondersteunen.
- Bepaalde USB-apparaten worden niet door de USB-functie van dit apparaat ondersteund.

Vereisten voor USB-apparaten

- Apparaten waarvoor aanvullende software moet worden geïnstalleerd wanneer ze worden aangesloten op een computer, worden niet ondersteund.
- Verwijder het USB-apparaat niet terwijl het wordt gebruikt.
- Bij een USB-apparaat met een grote capaciteit kan het langer dan enkele minuten duren voordat de inhoud is gelezen.
- Om gegevensverlies te voorkomen, kunt u het beste een back-up van alle gegevens maken.
- Dit apparaat wordt niet ondersteund wanneer het in totaal 1000 of meer bestanden bevat.
- De USB-poort op het apparaat kan worden aangesloten op een computer. Het apparaat kan niet worden gebruikt als een opslagapparaat.
- Dit apparaat ondersteunt het exFAT-bestandssysteem niet. (FAT16/FAT32-systemen zijn beschikbaar.)
- Afhankelijk van sommige apparaten, is het mogelijk dat de volgende items niet herkend worden door dit apparaat.
 - Externe HDD
 - Kaartlezers
 - Geblokkeerde apparaten
 - USB-apparaten van het harde type
 - USB-hub
 - USB-verlengkabel
 - iPhone/iPod/iPad
 - Android-apparaat

Afspielbare bestanden

Samplingfrequentie

MP3 : binnen 32 tot 48 kHz

WMA : binnen 32 tot 48 kHz

Bitrate

MP3 : binnen 80 tot 320 kbps

WMA : binnen 56 tot 128 kbps

- Maximumaantal bestanden: minder dan 999
- Maximum aantal directories: Minder dan 99
- Een beveiligd DRM (Digital Rights Management) bestand kan niet worden afgespeeld op het apparaat.
- Videobestanden in het USB-opslagapparaat kunnen niet afgespeeld worden.
- Afhankelijk van de prestaties van uw USB-apparaat, kan het afspelen niet goed werken

! Opmerking

- Mappen en bestanden op de USB worden als volgt herkend.

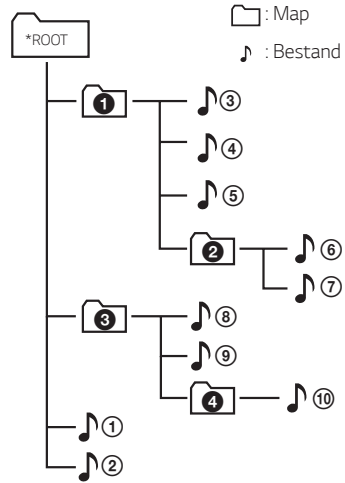

- Bestanden een voor een wordt afgespeeld van bestand 1 tot bestand 10.
- Bestanden worden afgespeeld op volgorde van opname en dit kan verschillen afhankelijk van de omstandigheden tijdens de opname.
- U kunt geen map of bestand zien met dit apparaat.

Basisbediening

USB-bediening

1. Sluit het USB-apparaat aan op de USB-poort.
2. Selecteer de invoerbron USB door herhaaldelijk op de F-knop op de afstandsbediening of de unit te drukken.



Doel	Handeling
Afspelen	Druk op ► .
Pauze	Druk tijdens het afspelen op ► .
Naar het volgende/vorige bestand	Druk tijdens het afspelen op ►► op de afstandsbediening om naar het volgende bestand te gaan. Druk in de eerste 2 seconden van het afspelen op ◀◀ op de afstandsbediening om naar het vorige bestand te gaan. Druk na 3 seconden van het afspelen op ◀◀ op de afstandsbediening om naar het begin van het bestand te gaan.
Zoeken naar een gedeelte binnen het bestand	Druk tijdens het afspelen op de knop ◀◀/►► en laat deze los op het punt dat u wilt beluisteren.
Afspelen hervatten	Deze eenheid onthoudt het nummer dat op dat moment werd afgespeeld voordat de functie werd gewijzigd of de eenheid werd uitgezet.

! Opmerking

- Het hervattingspunt kan worden gewist wanneer u de stekker uit het stopcontact haalt of het USB-apparaat van de unit verwijderd.
- Als de USB-functie niet werkt, controleer dan of de USB-functie is geselecteerd.
- Als u USB afspelen pauzeert, knippert de USB-LED op het hoofdapparaat.

Andere bewerkingen

Het geluid tijdelijk uitschakelen

Druk op  (Dempen) om het apparaat te dempen. Om het te annuleren, druk weer op  (Dempen) op de afstandsbediening of verander het volume.

Met behulp van de afstandsbediening van uw TV

Kunt u sommige functies van deze unit regelen met de afstandsbediening van uw TV, zelfs met een product van een ander bedrijf.

Regelbare functies zijn volume hoger/lager en dempen.

Druk en houdt de **NIGHT ON** knop op je afstandsbediening 2 seconden in.

Om deze functie af te zetten druk en houd je de **NIGHT OFF** knop 2 seconden in.

! Opmerking

- Ondersteunde TV-merken

LG	Panasonic	Philips	Samsung
Sharp	Sony	Toshiba	Vizio

- Zorg ervoor dat de geluidsuitvoer van uw TV is ingesteld op [External speaker].
- Afhankelijk van de afstandsbediening kan deze functie mogelijk niet goed werken.
- Deze functie werkt niet op de magische afstandsbediening van LG TV.

AUTOMATISCH UITSCHAKELEN

Dit apparaat gaat vanzelf uit om te besparen op elektriciteitsverbruik als het apparaat niet is aangesloten op een extern apparaat en gedurende 15 minuten niet is gebruikt.

Dit apparaat gaat ook na zes uur vanzelf uit als het apparaat is verbonden met een ander apparaat dat de analoge invoer gebruikt. (Bijv. mobiele telefoon, enz.)

Hoe kunt u de draadloze netwerkverbinding of het draadloze apparaat ontkoppelen

Zet de AUTO STROOM AAN/UIT functie op uit en zet de unit uit.

AUTO POWER AAN/UIT

Deze unit wordt automatisch ingeschakeld door een inputbron: optisch, LG TV of **Bluetooth**.

Wanneer u uw TV of een extern apparaat aansluit op deze unit, dan herkent deze unit het inputsignaal en selecteert u de juiste functie. U kunt het geluid van uw apparaat horen.

Als u probeert uw **Bluetooth**-apparaat te verbinden, gaat deze unit aan en de unit zal worden verbonden met uw **Bluetooth**-apparaat.

Deze functie zet je aan of uit met **AUTO POWER ON/OFF**.

! Opmerking

- Nadat de unit ingeschakeld is met de functie AUTO POWER, gaat deze automatisch uit, indien er gedurende een bepaalde tijdsperiode geen signaal meer is van het externe apparaat.
- Indien u de speler direct heeft uitgezet, kan het niet automatisch meer aangezet worden met de AUTO POWER-functie. Echter de speler kan middels de AUTO POWER-functie aangezet worden wanneer het optische signaal na 5 seconden van geen signaal binnenkomt.
- Afhankelijk van het aangesloten apparaat is het mogelijk dat deze functie niet werkt.
- Als u de **Bluetooth**-verbinding met dit apparaat verbreekt, proberen sommige **Bluetooth**-apparaten voortdurend om verbinding te maken met het apparaat. Daarom wordt het aanbevolen om de verbinding te verbreken voordat het apparaat wordt uitgeschakeld.
- Wanneer u deze unit de eerste keer aan zet, wordt Auto Stroom functie op status gezet.
- Om deze functie te gebruiken, moet de hoofdunit geregistreerd zijn in de lijst met gepaarde apparaten van het **Bluetooth**-apparaat.
- U kunt de functie AUTO POWER alleen instellen wanneer deze unit aan staat.

Verandering van de auto-functie

Dit apparaat herkent invoersignalen, zoals optisch, **Bluetooth**, LG TV en Portable en schakelt vervolgens automatisch over naar de geschikte functie.

Als het optisch signaal binnenkomt

Bij het inschakelen van het externe apparaat, dat met een optische kabel aangesloten op deze unit, schakelt de unit over op optisch. U kunt het geluid van uw apparaat horen.

Wanneer u probeert het Bluetooth-apparaat aan te sluiten

Als u probeert om uw **Bluetooth**- apparaat aan te sluiten op deze unit, dan wordt de **Bluetooth** functie gekozen. Speel uw muziek op het **Bluetooth**-apparaat af.

Wanneer het LG TV-sigitaal binnenkomt

Wanneer u uw LG TV die verbonden is met LG Sound Sync (Draadloze verbinding) aan zet, verandert deze unit de functie naar LG TV. Het geluid komt uit uw TV.

Verbinden met een Draagbaar apparaat

Als u uw draagbare apparaat aansluit met een draagbare kabel, verandert deze unit de functie in Draagbaar. U kunt het geluid van uw apparaat horen.

! Opmerking

- Voor het omschakelen naar optische functie, moet er 5 seconden geen signaal binnenkomen.
- Als de **Bluetooth**-verbinding vergrendelfunctie is ingeschakeld, is de **Bluetooth**-verbinding alleen beschikbaar voor de **Bluetooth**- en de LG TV-functie. (Zie pagina 21.)

Met behulp van BLUETOOTH® technologie

Over BLUETOOTH

Bluetooth is een draadloze communicatietechnologie voor verbindingen op korte afstanden.

Het geluid kan onderbroken worden wanneer er storing optreedt met andere elektronische golven die op dezelfde frequentie lopen of als u **Bluetooth**-apparaten in andere kamers in de buurt verbindt.

Voor het aansluiten van afzonderlijke apparaten door middel van **Bluetooth** draadloze technologie zijn geen kosten verschuldigd. Een mobiele telefoon met **Bluetooth** draadloze technologie kan via de Cascade worden gebruikt als de verbinding via **Bluetooth** draadloze technologie tot stand is gebracht.

- Beschikbare apparaten: Smartphone, MP3-speler, laptop, enz.
- Versie: 4.0
- Codec : SBC

Bluetooth-profielen

Teneinde de **Bluetooth** draadloze technologie te gebruiken, dienen apparaten in staat te zijn bepaalde profielen te interpreteren. Dit apparaat is compatibel met het volgende profiel.

A2DP (Advanced Audio Distribution Profile)

Muziek luisteren die op een BLUETOOTH-apparaat is opgeslagen

Het apparaat en het Bluetooth-apparaat koppelen

Voordat u de procedure voor het koppelen van de apparaten start, moet u de **Bluetooth**-functie van het **Bluetooth**-apparaat inschakelen. Raadpleeg hiervoor de gebruikershandleiding die bij uw **Bluetooth**-apparaat is geleverd. Zodra de apparaten zijn gekoppeld, hoeft u deze procedure niet opnieuw uit te voeren.

1. Selecteer de invoerbron **Bluetooth** door herhaaldelijk op de **F**-knop op de afstandsbediening of het apparaat te drukken.
 - Het **Bluetooth**-lampje gaat knipperen.
2. Gebruik het **Bluetooth**-apparaat om de procedure voor het koppelen van de apparaten uit te voeren. Wanneer u het **Bluetooth**-apparaat gebruikt om dit apparaat te zoeken, verschijnt er mogelijk een lijst met gevonden apparaten in het display van het **Bluetooth**-apparaat, afhankelijk van het type **Bluetooth**-apparaat. Dit apparaat wordt weergegeven als "LG SJ3 (XX)".

! Opmerking

- XX betekent de laatste twee cijfers van het **Bluetooth** adres. Indien uw speler bijvoorbeeld een **Bluetooth**-adres zoals 9C:02:98:4A:F7:08, heeft, zult u "LG SJ3 (08)" op uw **Bluetooth**-apparaat zien.
- De manier van koppelen kan variëren afhankelijk van het type **Bluetooth**-apparaat. Voer de PIN code (0000) in wanneer nodig.

3. Wanneer dit apparaat succesvol is aangesloten met je **Bluetooth** apparaat zal de **Bluetooth** LED aangaan.
4. Muziek luisteren
Als u de muziek die u op het **Bluetooth**-apparaat hebt opgeslagen, wilt afspelen, raadpleegt u de gebruikershandleiding die bij uw **Bluetooth**-apparaat is geleverd.

! Opmerking

- Wanneer u **Bluetooth** technologie gebruikt, dient u een verbinding te maken tussen de unit en het **Bluetooth** apparaat terwijl de apparaten zo dicht mogelijk bij elkaar zijn en behoudt deze afstand. Het is echter mogelijk dat het in onderstaand geval niet goed werkt:
 - Er is een obstakel tussen de unit en het **Bluetooth** apparaat.
 - Er is een apparaat dat dezelfde frequentie gebruikt met **Bluetooth** technologie zoals medische uitrusting, een magnetron of een draadloos LAN apparaat.
- U moet uw **Bluetooth** apparaat opnieuw met deze unit verbinden wanneer u hem herstart.
- Het geluid wordt mogelijk onderbroken wanneer de verbinding storing ondervindt van andere elektronische golven.
- U kunt mogelijk het **Bluetooth** apparaat niet met deze unit regelen.
- Aansluiten in gelimiteerd tot één **Bluetooth** apparaat per unit en multi-aansluiting wordt niet ondersteund.
- Het is mogelijk dat u, afhankelijk van het type apparaat, de **Bluetooth**-functie niet kunt gebruiken.
- U kan van de **Bluetooth**-functie genieten met behulp van Smartphone, MP3-speler, Notebook, enz...
- Hoe groter de afstand tussen de unit en het **Bluetooth** apparaat, hoe slechter de geluidskwaliteit wordt.
- De **Bluetooth** verbinding wordt verbroken wanneer de unit uitgezet wordt of wanneer het **Bluetooth** apparaat te ver van de unit af komt.
- Wanneer de **Bluetooth** verbinding ontkoppeld wordt, verbindt het **Bluetooth** apparaat dan opnieuw met de unit.
- Als het apparaat niet is verbonden met een **Bluetooth**-apparaat gaat het **Bluetooth**-lampje knipperen.
- Als u een **Bluetooth**-apparaat (iOS et cetera) aansluit op dit apparaat, of het apparaat bediend, dan kunt u het volumeniveau van beide apparaten synchroniseren.
- U kunt Bluetooth-apparaten bedienen met de toetsen **⏮/⏭** (Overslaan) en **⏸** (Afspelen/Pauze) op de afstandsbediening.

Vergrendeling van de BLUETOOTH-verbinding (BT vergr.)

U kunt de Bluetooth-verbinding beperken tot alleen de BT (**Bluetooth**)- en LG TV-functie om onbedoelde verbinding met **Bluetooth** te voorkomen.

Houd **AUTO POWER** gedurende 2 seconden ingedrukt op de afstandsbediening in de BT (**Bluetooth**)-functie.

Houd **AUTO POWER OFF** op de afstandsbediening ongeveer 2 seconden ingedrukt om deze functie uit te schakelen.

! Opmerking

Zelfs als u de vergrendeling van de **Bluetooth** verbinding op Aan instelt, gaat deze soundbar aan met de Auto Power-functie. Schakel de Auto Power-functie uit om dit te voorkomen.

BLUETOOTH App gebruiken

! Opmerking

- De "LG Sound Bar"-app kan voor dit apparaat alleen met Android OS gebruikt worden.
- Extra datakosten kunnen van toepassing zijn op basis van uw internetomgeving of mobiel abonnement.

Over de "LG Sound Bar"-App

"LG Sound Bar"-app brengt een suite aan nieuwe features aan dit apparaat.

Om meer features te krijgen wordt u geadviseerd om de "LG Sound Bar"-app te downloaden.

Installeer de "LG Sound Bar"-App op uw BLUETOOTH apparaat

Er zijn twee manieren om de "LG Sound Bar" app op uw **Bluetooth**-apparaat te installeren.

Installeer de "LG Sound Bar" app via QR-code

1. Installeer "LG Sound Bar"-app middels de QR-code. Gebruik scanning-software om de QR-code te scannen.



2. Tik op het icoon voor installatie.

! Opmerking

- Zorg ervoor dat uw **Bluetooth** apparaat met het internet verbonden is.
- Zorg ervoor dat uw **Bluetooth**-apparaat over een scanning software applicatie beschikt. Wanneer u er geen heeft, download er een van "Google Android Market (Google Play Store)".
- Afhankelijk van de regio kan de QR code mogelijk niet werken.

Installeer "LG Sound Bar"-App middels "Google Android Market (Google Play Store)"

1. Tik op het icoon van "Google Android Market (Google Play Store)".
2. Typ in de zoekbalk "LG Sound Bar" in en zoek ernaar.
3. Vind "LG Sound Bar" in de zoekresultatenlijst en tik erop om de **Bluetooth** app te downloaden.

! Opmerking

- Zorg ervoor dat uw **Bluetooth** apparaat met het internet verbonden is.
- Zorg ervoor dat uw **Bluetooth** apparaat uitgerust is met "Google Android Market (Google Play Store)".

Activeer BLUETOOTH met de "LG Sound Bar"-App

"LG Sound Bar"-app helpt bij het verbinden van uw **Bluetooth** apparaat met dit apparaat.

1. Tik op het icoon van de "LG Sound Bar"-app op het home-scherm om de "LG Sound Bar"-app te openen en ga naar het hoofdmenu.
2. Wilt u meer informatie voor de bediening, tik dan op [Instelling] en vervolgens op [Help].

! Opmerking

- De "LG Sound Bar" app zal als volgt beschikbaar zijn in de software-versie;
 - Android O/S: Ver 5.0 (of later)
- Gebruikt u de "LG Sound Bar" app voor de bediening, dan zijn er wat verschillen tussen "LG Sound Bar" app en de bijgeleverde afstandsbediening. Gebruik indien nodig de bijgeleverde afstandsbediening.
- Afhankelijk van het **Bluetooth**-toestel kan de "LG Sound Bar" app mogelijk niet werken.
- Na het aansluiten van de "LG Sound Bar" app, kan er muziek op uw apparaat worden afgespeeld. In dit geval kunt u proberen de verbingsprocedure opnieuw te volgen.
- Als u de andere applicaties in werking zet of de instellingen op uw **Bluetooth**-apparaat verandert tijdens het gebruik van "LG Sound Bar" app, kan het zijn, dat de "LG Sound Bar" niet normaal werkt.
- Wanneer de "LG Sound Bar" app niet normaal werkt, controleer dan uw **Bluetooth**-apparaat en de aansluiting van de "LG Sound Bar" app en probeer daarna opnieuw verbinding te maken.
- Afhankelijk van het besturingssysteem van uw smartphone, zijn er een aantal verschillende de "LG Sound Bar" werkingen.
- Zelfs al wordt de **Bluetooth** verbinding ontkoppelt, dan nog kunt u de "LG Sound Bar" app gebruiken wanneer u de functie verandert.
- Het is mogelijk dat extra functies van de app "LG Sound Bar" niet werken, afhankelijk van de afstand tussen deze eenheid en het **Bluetooth**-apparaat en de toestand van de draadloze verbinding.

Het geluid regelen

Geluidseffect instellen

Dit systeem heeft enkele voorgeprogrammeerde surround sound velden. U kan een geluidsmodus naar voorkeuren selecteren door de geluidsmodus knoppen te gebruiken.

Geluidseffect	Beschrijving
ASC (Adaptief geluidseffect)	Analyseert de eigenschappen van de invoer geluid en geeft het geluid geoptimaliseerd voor de inhoud in real-time.
STANDARD	U kunt van geoptimaliseerd geluid genieten.
CINEMA	U kunt genieten van diepgaande omgevingsgeluiden, ofwel surround sound.

! Opmerking

- In sommige geluidseffectmodi, sommige luidsprekers, zit geen geluid of weinig geluid. Dit hangt af van de geluidsmodus en de audiobron, hij is niet defect.
- Mogelijk moet u de geluidseffectmodus resetten, na het veranderen van invoer, soms zelfs nadat het geluidsbestand gewisseld is.

Pas de woofer volume settings aan

U kan het volume van de woofer aanpassen door de **WOOFER LEVEL** \pm knop in te duwen.

! Opmerking

Als het subwooferniveau het maximum of minimum bereikt, gaat de standby-LED (rood) op het hoofdapparaat 2 seconden branden.

Nachtmodus

Deze functie is nuttig wanneer u films wilt bekijken op laag volume 's avonds laat. Stel de nachtmodus in op Aan om de geluidsintensiteit te verminderen en de verfijndheid en zachtheid te verbeteren.

Druk op de toets **NIGHT ON/OFF** om de nachtmodus in of uit te schakelen.

Problemen oplossen

Algemeen

PROBLEEM	OORZAAK & CORRECTIE
Het apparaat werkt niet goed.	<ul style="list-style-type: none"> • Schakel de stroom van dit apparaat en het verbonden externe apparaat (tv, subwoofer, dvd-speler, versterker, enz.) uit en schakel ze opnieuw in. • Ontkoppel het netsnoer van zowel dit apparaat als het aangesloten externe apparaat (TV, woofer, DVD-speler, versterker, enzovoort) en probeer opnieuw een verbinding tot stand te brengen. • Een eerdere instelling is mogelijk niet opgeslagen wanneer de stroom van het apparaat wordt gehaald.
Geen stroom	<ul style="list-style-type: none"> • De stekker zit niet in het stopcontact. Sluit de netkabel aan op een stopcontact. • van het apparaat door een ander elektronisch apparaat te bedienen.
Geen geluid	<ul style="list-style-type: none"> • Foute invoerbron gekozen. Controleer de invoerbron en kies de juiste invoerbron. • De stil-functie is geactiveerd. Druk  (Dempen) of pas het volume aan om de stil-functie te annuleren. • Wanneer u verbinding met een extern apparaat gebruikt (set-topbox, Bluetooth-apparaat, enz.), past u het volume van het apparaat aan.
Er komt geen geluid uit de woofer	<ul style="list-style-type: none"> • De stroomkabel van de subwoofer is niet aangesloten. Steek de stroomkabel op veilige wijze in het stopcontact. • De koppeling tussen de eenheid en de luidspreker is verbroken. Verbind de eenheid en de subwoofer. (Zie pagina 11)
De afstandsbediening werkt niet goed.	<ul style="list-style-type: none"> • De afstandsbediening bevindt zich te ver van het apparaat. Gebruik de afstandsbediening binnen een afstand van ongeveer 7 m van het apparaat. • Er bevindt zich een obstakel tussen de afstandsbediening en het apparaat. Verwijder het obstakel. • De batterij van de afstandsbediening is leeg. Vervang de batterijen.
De AUTO POWER-functie werkt niet.	<ul style="list-style-type: none"> • Controleer de aansluiting van het externe apparaat, zoals de TV, DVD/Blu-Ray-speler of het Bluetooth-apparaat. • Afhankelijk van het aangesloten apparaat is het mogelijk dat deze functie niet werkt.
LG Sound Sync werkt niet.	<ul style="list-style-type: none"> • Controleer of uw LG TV LG Sound Sync ondersteunt. • Controleer de aansluiting van LG Sound Sync (Optisch of draadloos). • Controleer het geluid van uw TV en dit apparaat.
Het apparaat verbindt niet met het Bluetooth -apparaat.	<ul style="list-style-type: none"> • Schakel de vergrendelfunctie voor de Bluetooth verbinding uit. (Zie pagina 21.)

PROBLEEM	OORZAAK & CORRECTIE
Wanneer u vindt dat het geluid uit het apparaat te laag is.	<p>Controleer de onderstaande gegevens en stel het apparaat overkomstig deze gegevens af.</p> <ul style="list-style-type: none"> • Wijzig de Audio DRC-instelling in de instellingen van het verbonden apparaat naar de [OFF]-status. • Met de geluidsbar op de TV aangesloten, verandert u de AUDIO DIGITAL OUT (DIGITALE AUDIO-UITGANG) instellingen op het instelmenu van de TV van [PCM] naar [AUTO] of [BITSTREAM]. • Met de geluidsbar op de TV aangesloten, verandert u de AUDIO DIGITAL OUT (DIGITALE AUDIO-UITGANG) instellingen op het instelmenu van de Player van [PCM] naar [PRIMARY PASS-THROUGH] of [BITSTREAM]. • Zorg ervoor dat de Nachtstand niet Aan is. Schakel de Nachtstand [OFF].

OPMERKINGEN om draadloos te gebruiken

PROBLEEM	OORZAAK & CORRECTIE
Dit apparaat kan draadloze interferentie ondervinden.	<ul style="list-style-type: none"> • Draadloos kan mogelijk niet normaal werken in een gebied met een zwak signaal. • Installeer het apparaat dicht genoeg bij de draadloze subwoofer. • Installeer het apparaat op metalen meubilair voor een optimale prestatie.
Het Bluetooth -apparaat kan mogelijk niet goed werken of geluid maken in de volgende gevallen.	<ul style="list-style-type: none"> • Wanneer een deel van uw lichaam contact maakt met de ontvanger van het Bluetooth-apparaat of de soundbar. • Wanneer er een obstakel of wand staat of het apparaat is geïnstalleerd op een afgesloten plaats. • Wanneer er een apparaat (een draadloze LAN, een medisch apparaat of een magnetron) is dat dezelfde frequentie gebruikt, maak dan de afstand tussen de producten zodanig dat ze zo ver mogelijk van elkaar af staan. • Maak bij het aansluiten van het apparaat op het Bluetooth-apparaat de afstand tussen de producten zodanig dat ze zo dicht mogelijk bij elkaar staan. • Wanneer het apparaat te ver van het Bluetooth-apparaat af staat, wordt de verbinding verbroken en ook kan er storing optreden.

OPMERKINGEN om de Demo modus te starten

PROBLEEM	OORZAAK & CORRECTIE
Kan de ingangsbron niet wijzigen met knop F zoals BT (Bluetooth) etc. en alle functie LED's zijn aan.	<ul style="list-style-type: none">• Haal de stekker uit de wandcontactdoos en stop deze er weer in. Als dat niet werkt, houdt knop F ingedrukt (Ongeveer 15 seconden) op de hoofdunit tot de functie LED de huidige geselecteerde functie aangeeft.
Afstandsbediening werkt niet. (Geen reactie)	

Handelsmerken en licenties

Alle andere handelsmerken zijn handelsmerken van hun respectievelijke eigenaren.



Vervaardigd onder licentie van Dolby Laboratories. Dolby, Dolby Audio, en het dubbel-D symbool zijn handelsmerken van Dolby Laboratories.



Voor DTS octrooien, zie <http://patents.dts.com>. Gefabriceerd onder licentie van DTS Licensing Limited. DTS, het Symbool, & DTS en het Symbool samen zijn geregistreerde handelsmerken, en DTS Digital Surround is een handelsmerk van DTS, Inc. ©DTS, Inc. Alle rechten voorbehouden.



Het woordmerk **Bluetooth** en de logo's van **Bluetooth** zijn eigendom van Bluetooth SIG, Inc. en LG Electronics gebruikt deze items onder licentie.

De overige handelsmerken en merknamen zijn eigendom van hun respectieve eigenaren.

Specificaties

Algemeen	
Stroomvereisten	Raadpleeg het hoofdlabel op de eenheid.
Stroomverbruik	Raadpleeg het hoofdlabel op de eenheid.
	Netwerk standby : 0,5 W (Als alle netwerkpoorten geactiveerd zijn.)
Afmetingen (B x H x D)	Ong. 950 mm x 71 mm x 47 mm
Bedrijfstemperatuur	5 °C tot 35 °C
Bedrijfsvochtigheid	5 % tot 90 %
Bus-stroomtoevoer	5 V  500 mA
Beschikbare Digitale Invoer Audio Sampling Frequency	32 kHz, 44,1 kHz, 48 kHz, 88,2 kHz, 96 kHz
Verkrijgbaar Digitaal Input Audio formaat	Dolby Audio, DTS Digital Surround, PCM
Invoeren	
OPTICAL IN (Digitale audio in)	3 V (p-p), optische aansluiting x 1
PORT. IN (Draagbaar in)	0,32 Vrms (3,5mm-stereo-aansluiting) x 1
Versterker (RMS Output power)	
Totaal	300 W RMS
Front	50 W RMS x 2 (4 Ω bij 1 kHz, THD 10%)
Subwoofer	200 W RMS (3 Ω bij 80 Hz, THD 10%)
Draadloze subwoofer	
Stroomvereisten	Raadpleeg het hoofdlabel op de subwoofer.
Stroomverbruik	Raadpleeg het hoofdlabel op de subwoofer.
Type	1-weg 1 luidspreker
Impedantie	3 Ω
Gewogen Ingangsvermogen	200 W RMS
Max. ingangsvermogen	400 W RMS
Afmetingen (B x H x D)	Ong. 171 mm x 320 mm x 252 mm

- De vormgeving en specificaties kunnen zonder voorafgaande kennisgeving worden gewijzigd.

Onderhoud

Omgaan met het apparaat

Het apparaat verzenden

Bewaar de originele verzenddoos en verpakkingsmaterialen. Als u het apparaat moet verzenden, kunt u het apparaat voor een maximale bescherming weer inpakken zoals het oorspronkelijk in de fabriek is gedaan.

Houd het oppervlak van de behuizing schoon

- Gebruik geen vluchtige stoffen, zoals insecticiden, in de buurt van het apparaat.
- Als u druk uitoefent wanneer u het apparaat afneemt, kan het oppervlak beschadigd raken.
- Zorg dat de behuizing niet langdurig in aanraking komt met rubberen of plastic producten.

Het apparaat reinigen

Gebruik een zachte, droge doek om het apparaat te reinigen. Als de oppervlakken extreem vuil zijn, gebruikt u een zachte doek met een milde zeepoplossing. Gebruik geen sterke oplosmiddelen als alcohol, benzine of thinner. Deze producten kunnen het oppervlak van het apparaat beschadigen.

