



دليل المالك

LG ProBeam

جهاز إسقاط DLP

يرجى قراءة معلومات الأمان جيدا قبل استخدام هذا المنتج.

(BU70QGT-GL) BU70QGT

المحتويات

التحضير

النقل

التحقق قبل النقل 10

التثبيت

تحقق قبل التثبيت 11

اتجاه التثبيت 11

النوع الذي يركب على السقف 11

مسافة العرض حسب حجم الشاشة 12

تعديل تركيز و موضع شاشة العرض 16

استخدام وظيفة العرض المتعدد 18

نظام أمان Kensington 25

استخدام الريموت

إدخال البطاريات في الريموت 26

عرض خصائص الريموت 27

إجراء التوصيلات

التوصيل بجهاز كمبيوتر 31

توصيل جهاز خارجي 31

توصيل أجهزة إسقاط متعددة 33

احتياطات الأمان

التحقق قبل الإبلاغ عن عطل

التحقق من أمان جهاز الإسقاط 46

استكشاف الأخطاء وإصلاحها 47

التحقق من المعلومات

المواصفات 49

وضع HDBaseT/HDMI المدعوم 50

التراخيص 52

معلومات حول إشعار البرامج مفتوحة المصدر 52

مواصفات أخرى 53

الرموز 54

تم إعداد هذا الدليل للاستخدام العام، وقد يحتوي على صور أو محتويات مختلفة عن المنتج الذي اشتريته.

يخضع هذا الدليل للتغيير تبعاً لظروف الشركة.

التحضير

قد تختلف الصور قليلاً عن المنتج الفعلي.

الملحقات

يتم عرض الملحقات المضمنة مع جهاز الإسقاط أدناه.
الملحقات عرضة للتغيير من دون إخطار سابق.
يمكن إضافة ملحقات جديدة أو إزالة ملحقات قديمة.

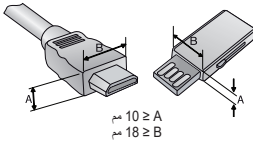
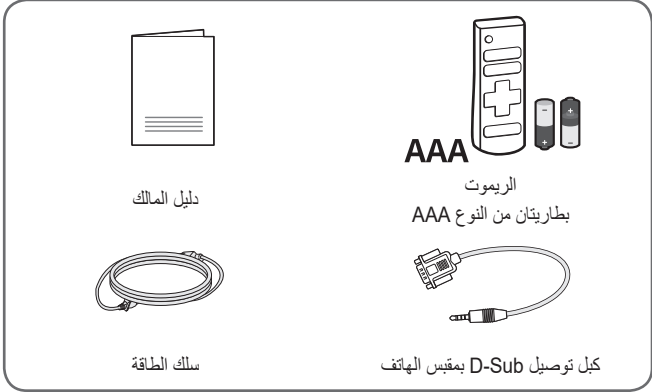

- عند توصيل كبل HDMI أو USB، أو توصيل محركات أقراص USB محمولة بمنفذ HDMI أو USB، استخدم منتج يبلغ عرضه 18 مم أو أقل وارتفاعه 10 مم أو أقل. إذا لم يتلائم كبل USB أو محركات أقراص USB المحمولة مع منافذ USB على جهاز الإسقاط، فاستخدم كبل تطويل يدعم USB 2.0.

- عند توصيل جهازٍ USB في الوقت نفسه، يجب ألا تتجاوز سماكة طرفي كل جهاز 8.5 مم.
- استخدم كابلاً معتمداً مع وجود شعار HDMI عليه.
- إذا لم تستخدم كبل HDMI معتمداً، قد لا تظهر الشاشة أو قد يحدث خطأ في الاتصال. (أنواع كبلات HDMI الموصى بها)
- كبل HDMI^{®/™} فائق السرعة (3 م أو أقل)

الملحقات الإضافية الاختيارية

لشراء ملحقات إضافية اختيارية، تفضل بزيارة متجر أجهزة إلكترونية أو موقع تسوق عبر الإنترنت أو اتصل بمتجر البيع بالتجزئة الذي اشتريته منه المنتج. إن الملحقات الإضافية الاختيارية عرضة للتغيير من دون إخطار سابق.

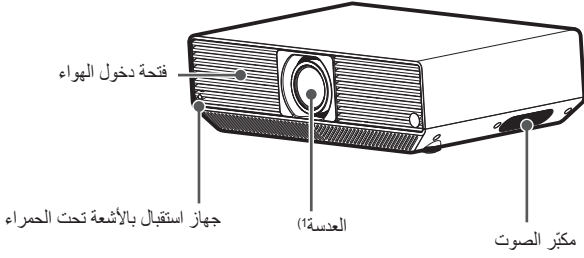

1) لا تلمس العدسة أثناء استخدام جهاز الإسقاط. فقد تتعرض العدسة للتلف. (احرص على عدم ملامسة الأشياء ذات الحواف الحادة للعدسة.)

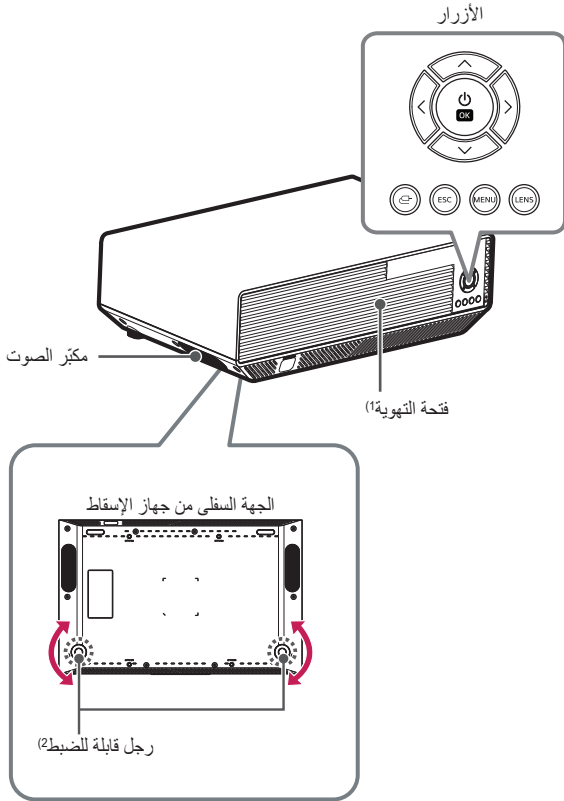

- 1) لا تقترب من منطقة التهوية نظرًا لارتفاع درجة حرارتها.
- 2) قم بتدوير الرجل القابلة للضبط نحو الأعلى أو لأسفل لضبط الزاوية.

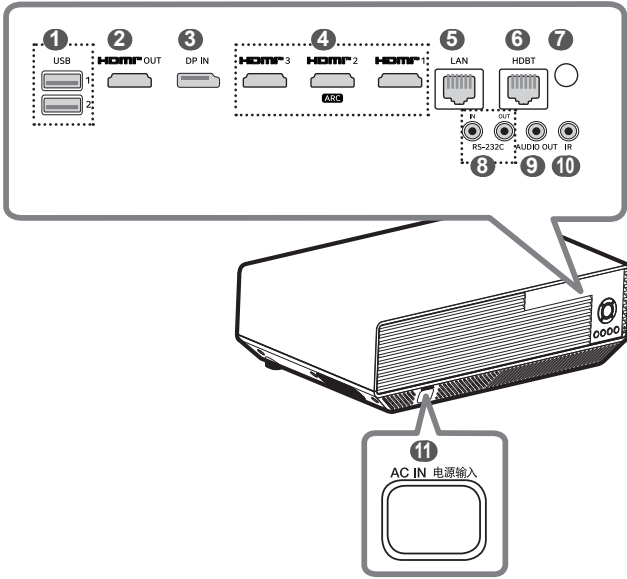

منفذ USB ①

منفذ HDMI OUT ②

منفذ DP IN ③

منفذ HDMI IN ④

منفذ LAN ⑤

منفذ (HDBaseT) HDBT ⑥

⑦ جهاز استقبال بالأشعة تحت الحمراء

منفذ RS-232C OUT / RS-232C IN ⑧

منفذ AUDIO OUT ⑨

منفذ (IR IN) IR ⑩

منفذ AC IN 电源输入 ⑪

استخدام الأزرار

يمكنك تشغيل جهاز الإسقاط من خلال الضغط على الزر أو تحريك الزر إلى اليسار أو اليمين أو الأعلى أو الأسفل.

- زر تشغيل الطاقة: عندما يكون جهاز الإسقاط في وضع إيقاف التشغيل، اضغط على زر الطاقة مرة ثم حرره.
- زر إيقاف تشغيل الطاقة (اضغط مع الاستمرار): عندما يكون جهاز الإسقاط في وضع التشغيل، اضغط على زر الطاقة لمدة 3 ثوان أو أكثر ثم حرره.



- زر أعلى، أسفل، يسار، يمين، موافق: يمكنك اختيار وتعديل الوظائف بعد اختيار القائمة. (يمكنك التحرك لأعلى وأسفل ويسار ويمين لتحديد وظيفة أو تحريك المؤشر.)



- زر الإدخال: يغير الإدخال الخارجي.



- زر الخروج ESC: إيقاف تشغيل الوظيفة الحالية.



- زر القائمة: يظهر قائمة الإعدادات.



- زر الخروج LENS: يمكنك ضبط وظائف [التكبير]/[التحويل رأسياً]/[التحويل أفقياً].



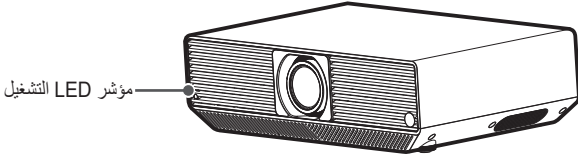

مؤشر LED التشغيل	
أحمر	استعداد للتشغيل.
إيقاف التشغيل	يعمل جهاز الإسقاط عند توصيل الطاقة.

التحقق قبل النقل

لن نتحمل مسؤولية تلف المنتج الذي ينتج عن عدم اتباع الدليل.

- 1 اضغط على زر **LENS** الموجود على الريموت والمنتج.
- 2 اضغط بشكل متكرر على الزرين لأعلى/لأسفل بالريموت والمنتج حتى يتم عرض شاشة التحكم في حركة العدسة المطلوبة.
- 3 يمكنك تغيير وظائف [التحويل أفقيًا]/[التحويل رأسيًا]. اضغط على الزر الأيسر/الأيمن بالريموت، والمنتج لتحريك موضع العدسة إلى المنتصف/الأسفل. انقل جهاز الإسقاط بعد تحريك موضع العدسة إلى المنتصف/الأسفل.

⚠ تنبيه

- قد يتلف جهاز الإسقاط إذا نقلته دون تحريك موضع العدسة.

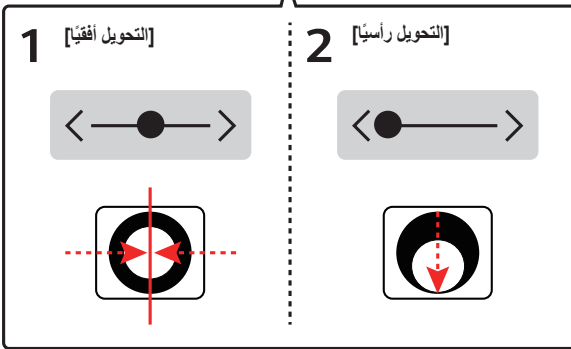
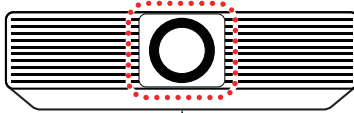

التثبيت

تحقق قبل التثبيت

لن نتحمل مسؤولية تلف المنتج الذي ينتج عن عدم اتباع الدليل.



تنبيه

- لا تُركب أجهزة الإسقاط مع بعضها البعض.

ملاحظة

- يوصى بضبط التركيز وتكبير وتبديل العدسة بعد 20 دقيقة على الأقل من بدء العرض، فقد لا تكون الصورة مستقرة فور تشغيل جهاز الإسقاط.

اتجاه التثبيت

- يمكنك تثبيت جهاز الإسقاط بغض النظر عن الزاوية. لا توجد حدود رأسية أو أفقية تتعلق بتركيب جهاز الإسقاط.
- لتركيب جهاز الإسقاط في وضع مائل، قد تحتاج إلى أداة تثبيت خاصة.
- قم بإعداد أداة تثبيت من خلال استشارة خبير.

النوع الذي يركب على السقف



تحذير

- عند تركيب المنتج على السقف، ضع الاحتياطات التالية في اعتبارك لتجنب سقوط جهاز الإسقاط:
- يُنصح بتركيب المنتج من خلال موفر محترف لخدمات التثبيت. (في حالة التثبيت بالسقف، عدل إعدادات وضع PJT الخاص بجهاز الإسقاط)
 - لا تستخدم المواد اللاصقة أو الشحوم أو الزيوت، وما إلى ذلك عند استخدام معدات التركيب.
 - لا تربط البراغي بقوة مفرطة حتى لا يسقط جهاز الإسقاط بسبب كسر مكان وصلات البراغي.
 - المسمار القياسي: M4 x 8 مم، M6 x 10 مم، UNC 20-1/4 x 5 مم (قد تختلف أنواع البراغي المستخدمة حسب الطراز.)
 - العزم الموصى به: 5-8 كجم قوة سم
 - قد يؤدي عدم الالتزام بالاحتياطات إلى حدوث إصابات أو الوفاة أو إلحاق الضرر بالمنتج بسبب سقوطه.

مسافة العرض حسب حجم الشاشة

- 1 ضع جهاز الإسقاط على سطح ثابت ومستوي إلى جانب الكمبيوتر الشخصي أو مصدر الصوت/ الفيديو.
- 2 ضع جهاز الإسقاط على مسافة مناسبة من الشاشة. تحدد المسافة بين جهاز الإسقاط والشاشة الحجم الحقيقي للصورة.
- 3 ضع جهاز الإسقاط بحيث تكون العدسة في الزاوية الصحيحة بالنسبة إلى الشاشة. إذا لم يتم ضبط جهاز الإسقاط على زاوية صحيحة، تصبح الصورة المعروضة على الشاشة مشوّهة. لتصحيح التشويه، استخدم وظيفة مفتاح التحكم.
- 4 قم بتوصيل سلك طاقة جهاز الإسقاط والجهاز المتصل بأخذ الطاقة في الحائط.

نسبة العرض العلوِي: 110 %

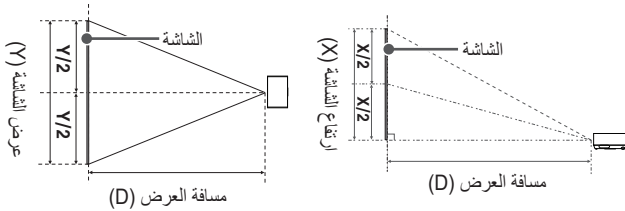

ملاحظة ✓

- إذا كانت تبدو الصورة التي يتم إسقاطها مشوّهة أو ملتوية، فتتحقق مما إذا كانت الشاشة مركبة بشكل صحيح.

16:9 نسبة الطول إلى العرض (1.6 x تكبير)				
مسافة العرض (D)	ارتفاع الشاشة (X)	عرض الشاشة (Y)	حجم الشاشة	
			مم	بوصة
مم	مم	مم	مم	بوصة
1325	498.2	885.7	1016.2	40
2015	747.7	1329.3	1525.2	60
2705	997.3	1773.0	2034.2	80
3395	1246.8	2216.5	2543.1	100
4085	1496.4	2660.3	3052.3	120
4775	1744.0	3100.4	3557.3	140
5465	1991.1	3539.8	4061.4	160
6150	2241.5	3985.0	4572.2	180
6845	2490.2	4427.1	5079.4	200
7530	2740.5	4872.4	5590.0	220
8225	2989.1	5313.9	6096.9	240
8910	3236.6	5754.0	6601.8	260
9600	3488.1	6201.0	7114.7	280
10290	3735.2	6640.3	7618.7	300

قد تختلف مسافة الإسقاط وفقاً لظروف التركيب.

16:9 نسبة الطول إلى العرض (1.0 x تكبير)				
مسافة العرض (D)	ارتفاع الشاشة (X)	عرض الشاشة (Y)	حجم الشاشة	
			مم	بوصة
2160	498.2	885.7	1016.2	40
3260	747.7	1329.3	1525.2	60
4365	997.3	1773.0	2034.2	80
5470	1246.8	2216.5	2543.1	100
6570	1496.4	2660.3	3052.3	120
7675	1744.0	3100.4	3557.3	140
8780	1991.1	3539.8	4061.4	160
9875	2241.5	3985.0	4572.2	180
10980	2490.2	4427.1	5079.4	200
12075	2740.5	4872.4	5590.0	220
13200	2989.1	5313.9	6096.9	240
14290	3236.6	5754.0	6601.8	260
15400	3488.1	6201.0	7114.7	280
16500	3735.2	6640.3	7618.7	300

قد تختلف مسافة الإسقاط وفقاً لظروف التركيب.

ضبط الحجم الخاص بشاشة العرض

- 1 اضغط على زر **LENS** الموجود على الريموت والمنتج.
- 2 اضغط بشكل متكرر على الزرين لأعلى/لأسفل بالريموت والمنتج حتى يتم عرض شاشة ضبط [تكبير].
- 3 اضغط على الزرين يسار/يمين بالريموت والمنتج لضبط حجم شاشة العرض.

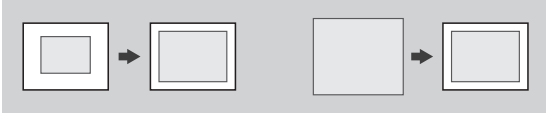

تعديل تركيز وموضع شاشة العرض

احرص على عدم هز المنتج.

ضبط تفاصيل التركيز لشاشة العرض

- يمكنك تغيير وظيفة [التركيز] بالضغط على زر **LENS** الموجود في الريموت والمنتج.
— لضبط تركيز الصورة، قم بضبطها ببطء على الجوانب في أثناء النظر إلى الطرف العلوي المركزي للشاشة. نقطة الاتزان الصحيح بين اليسار واليمين هي وضع التركيز الأنسب.



ملاحظة ✓

- بعد استخدام الجهاز في درجة حرارة الغرفة، قد يؤدي تشغيل الطاقة إلى تشوش الصورة إذا كانت درجة الحرارة الداخلية منخفضة، ولكنه سيزول مع الوقت.
- تشوش الصورة ظاهرة مؤقتة تحدث في البيئات ذات درجات الحرارة المنخفضة، ولا تؤثر في أداء الجهاز أو عمره.

ضبط موضع شاشة العرض بالتفصيل

يمكنك استخدامه عند ضبط موضع شاشة العرض دون تحريك جهاز الإسقاط لأعلى/لأسفل/يسار/يمين باستخدام [التحويل رأسيًا]/[التحويل أفقيًا].

- 1 اضغط على زر **LENS** الموجود على الريموت والمنتج.
 - 2 اضغط بشكل متكرر على الزرين لأعلى/لأسفل بالريموت والمنتج حتى يتم عرض شاشة التحكم في حركة العدسة المطلوبة.
 - 3 يمكنك تغيير وظائف [التحويل رأسيًا]/[التحويل أفقيًا]. (تحكم في موضع شاشة العرض عن طريق الضغط على أزرار يسار/يمين على الريموت والمنتج).
- إذا لم تظهر شاشة العرض بشكل صحيح على الشاشة حتى بعد تعديل موضع الشاشة باستخدام وظائف [التحويل رأسيًا]/[التحويل أفقيًا]، فاستخدم وظيفة [ضبط الحواف].

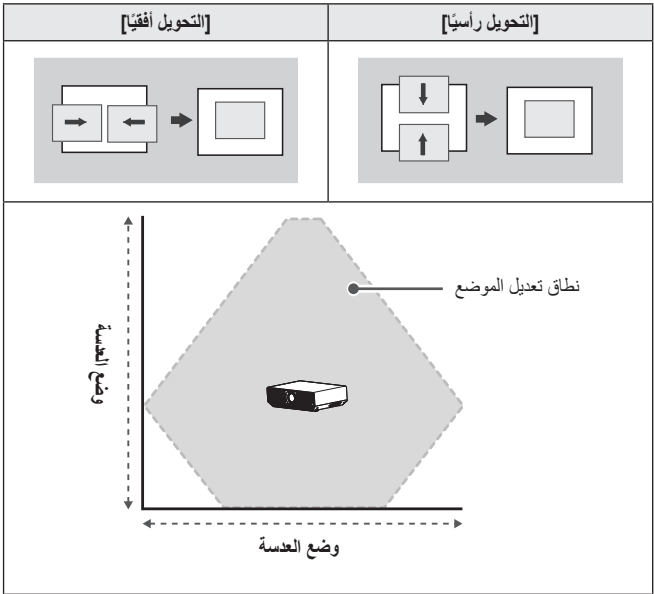

استخدام وظيفة العرض المتعدد

يمكنك إعداد ما يصل إلى 9 أجهزة إسقاط لعرض صورة كبيرة وموسعة.

لإعداد شاشة واضحة، يمكنك ضبط الاختلافات في السطوع والألوان بين الصور المعروضة.

-  (الإعدادات) ← [إعداد EZ] ← [معالج التثبيت] ← [مزج الحافة] ← [حائط عرض متعدد الشاشات]/[إعدادات التوليف]

[مزج الحافة] - إعداد حائط عرض متعدد الشاشات

في حالة إنشاء صورة واحدة كبيرة باستخدام أجهزة إسقاط متعددة، فقم بتعيين موضع عرض لكل جهاز إسقاط.

حائط عرض متعدد الشاشات - إعداد وضع التجانب

- 1 قم بتشغيل جميع أجهزة الإسقاط.
 - 2 اضبط [وضع التجانب] الخاص بـ [حائط عرض متعدد الشاشات] على وضع تشغيل.
 - 3 اضبط ترتيب كل صورة معروضة.
- حدد عدد أجهزة الإسقاط باستخدام [صف] و [عمود] في [إعداد وضع الإطار] في [حائط عرض متعدد الشاشات].
 - عيّن موقع صورة العرض في تسلسل الصف وتسلسل العمود.
- تسلسل الصف: ضع الشاشة من الجزء العلوي إلى الجزء السفلي بترتيب 1، 2، و3.

1
2
3



- تسلسل العمود: ضع الشاشة من الجزء الأيسر إلى الجزء الأيمن بترتيب 1، 2، و3.

3	2	1
---	---	---

- 4 كرر هذه الخطوات لكل جهاز إسقاط.
 - 5 عيّن معرف جميع أجهزة الإسقاط والريموت.
 - 6 عند الانتهاء من تعيين المعرف وترتيبه، اضبط مسافات الموضع وألوان الصورة المعروضة.
- ✖ يمكن أن يكون هناك ما يصل إلى 9 قيم لتجانب الصف x العمود.

[مزج الحافة] - إعداد المزج

استخدم وظيفة مزج الحافة كي تُرَاجِب عدة صور بشكل طبيعي على منحدر السطوع للمنطقة المتراكبة.
عند تنفيذ مزج الحافة

بعد الإعداد	قبل الإعداد
	

تسلسل ضبط مزج الحافة

- الصورة بالكامل
 - [حائط عرض متعدد الشاشات]: [وضع التجانب] تشغيل ←
 - [إعدادات التوليف]: [إعدادات معدل التوليف] ← [وضع التوليف] تشغيل ← [إعدادات جودة التوليف]

ملاحظة

- عند مزج الحافة في صورة مقسمة
 - [إعدادات التوليف]: [وضع التجانب] إيقاف ←
 - [إعدادات معدل التوليف] ← [وضع التوليف] تشغيل ← [إعدادات جودة التوليف]
- إذا قمت بتعيين [وضع التجانب] الخاص بـ [حائط عرض متعدد الشاشات] على وضع إيقاف، فسيتم تعطيل [معدل المقطع] و[تكبير] في [إعدادات معدل التوليف].

- 1 اضبط [وضع التجانب] الخاص بـ [حائط عرض متعدد الشاشات] على وضع تشغيل.
- 2 اضبط نطاق المزج. ([إعدادات معدل التوليف])
1. اضبط [نسبة طول إلى عرض].
- حدد 16:9، النسبة الأصلية، قبل إعداد منطقة التراكب.
 - ضع جهاز الإسقاط بما يناسب المنطقة التي ترغب في تراكبها.
2. اضبط [معدل التراكب].

القائمة	الموظيفة
[وضع القائمة]	حدد وضع قائمة الإعدادات. (الطرف الأيمن العلوي، الطرف الأيمن السفلي، الطرف الأيسر العلوي، الطرف الأيسر السفلي)
[دليل النمط]	اضبطه على وضع تشغيل، واعرض دليل النمط في نطاق إعدادات التوليف.
[دليل الخط]	اضبطه على وضع تشغيل، واعرض دليل الخط في نطاق إعدادات التوليف.
[لون الخط]	حدد لون دليل الخط. (أحمر، أخضر، أزرق)
[أعلى/أسفل] أو [يسار/يمين]	قم بإعداد [أعلى/أسفل] أو [يسار/يمين] حسب اتجاه المزج، وضبط نطاق مزج الحافة عن طريق ضبط [أعلى/أسفل] أو [يسار/يمين].

- اضبط وضع القائمة على عدم التراكب مع نطاق الظل.
- اضبط دليل النمط على التشغيل.
- اضبط دليل الخط على وضع تشغيل بعد إعداد لون دليل الخط.
- اضبط أعلى/أسفل أو يسار/يمين على وضع تشغيل. (قم بالتغيير لأعلى/أسفل ويسار/يمين حسب اتجاه التعيين).
- اضبط المنطقة المترابطة بدقة.

3. اضبط [معدل المقطع].

- اضبط الصورة المعروضة حاليًا بضبط [H]/[V].
- التوسيع/التصغير الرأسي: قم بتوسيع أو تصغير الصورة ذات المقطع المعدل رأسيًا.
- التوسيع/التصغير الأفقي: قم بتوسيع أو تصغير الصورة ذات المقطع المعدل أفقيًا.

[معدل المقطع] - ضبط [H]		
توسيع	القيمة الافتراضية	تصغير
		
※ ومع ذلك، يجب إعادة تعديل [معدل المقطع]، عند تغيير الدقة.		

4. اضبط نطاق [تكبير].

- اضبط الصورة المعروضة حاليًا بضبط [H]/[V].
- التوسيع/التصغير الرأسى: قم بتوسيع الصورة أو تصغيرها رأسياً.
- التوسيع/التصغير الأفقى: قم بتوسيع الصورة أو تصغيرها أفقيًا.

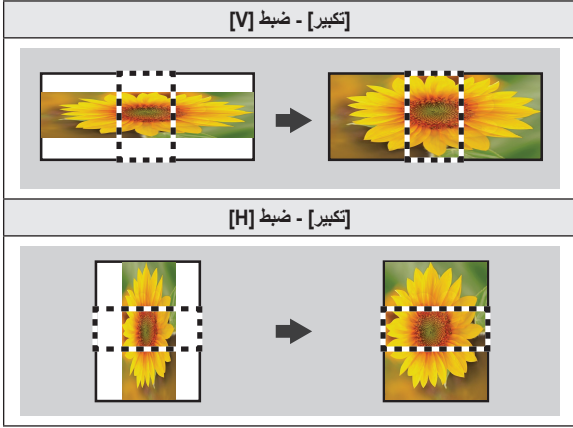

3 اضبط [وضع التوليف] الخاص بـ [إعدادات التوليف] على وضع تشغيل.

4 اضبط جودة التوليف. ([إعدادات جودة التوليف])

1. اضبط [مستوى السطوع].
- اضبط سطوع جهاز الإسقاط عن طريق ضبط [مستوى السطوع].
2. اضبط [توازن اللون الأبيض].

القائمة	الوظيفة
[وضع القائمة]	حدد وضع قائمة الإعدادات. (الطرف الأيمن العلوي، الطرف الأيمن السفلي، الطرف الأيسر العلوي، الطرف الأيسر السفلي)
[وضع الصورة]	حدد وضع الصورة بين مركز التسوق/QSR، وعام، والنقل، وتعليم، والحكومة/المؤسسة، وتعديل الألوان.
[النمط الأبيض]	قم بضبطه على وضع تشغيل واعرض النمط الأبيض. (100IRE، 80IRE)
[درجة حرارة اللون]	اضبط درجة حرارة اللون.
اكتساب اللون الأحمر واكتساب اللون الأخضر واكتساب اللون الأزرق	اضبط ألوان الأحمر والأخضر والأزرق على التوالي.

- اضبط وضع القائمة في الموضع المطلوب.
 - اضبط وضع الصورة حسب حالتها.
 - اضبط النمط الأبيض.
 - اضبط درجة حرارة اللون.
 - اضبط اكتساب اللون الأحمر واكتساب اللون الأخضر واكتساب اللون الأزرق.
3. اضبط [انتظام الألوان].

5	4	3	2	1
10	9	8	7	6
15	14	13	12	11

- حدد المكان المطلوب من بين 15 منطقة.
 - اضبط وضع القائمة في الموضع المطلوب.
 - اضبط [أحمر]، و[أخضر] و[أزرق] لتتناسب [انتظام الألوان].
4. اضبط [مستوى اللون الأسود].
- اضبط مستوى اللون الأسود لجهاز الإسقاط الخاص بالمنطقة غير المتراكبة/المتراكبة/الحدودية بواسطة تعديل مستوى اللون الأسود.

نظام أمان Kensington

- إن جهاز الإسقاط هذا مزود بموصل أمان Kensington قياسي كآلية للحماية من السرقة. قم بتوصيل كبل نظام أمان Kensington كما هو مبين أدناه.
 - للحصول على مزيد من المعلومات حول تثبيت نظام أمان Kensington واستخدامه، راجع دليل المستخدم المزود مع نظام أمان Kensington.
 - إن نظام أمان Kensington ملحق اختياري.
 - ما هي Kensington؟
- Kensington هي شركة توفر أنظمة الأمان لأجهزة الكمبيوتر المحمولة والأجهزة الإلكترونية الأخرى. الموقع الإلكتروني: <http://www.kensington.com>

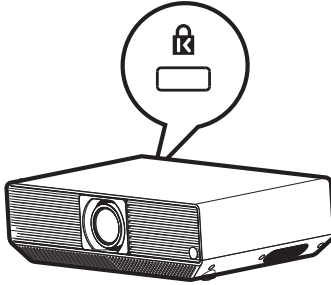

استخدام الريموت

إدخال البطاريات في الريموت

استخدم بطاريات قلووية من نوع AAA بقدرة 1.5 فولت. استبدل البطاريتين ببطاريتين جديدتين، وأدخلهما حسب مؤشر الاتجاه داخل الريموت.

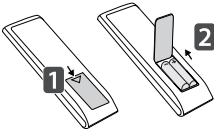

1 قم بإزالة غطاء البطارية الموجود في الجزء الخلفي للريموت.

2 أدخل البطاريتين بحيث تطابقا رمزي القطبية + و-.

3 أغلق غطاء البطارية.

⚠ تنبيه

• لا تخلط بين البطاريات الجديدة والقديمة.



لتشغيل جهاز الإسقاط أو إيقاف تشغيله.



لتحديد وضع الإدخال.

MONITOR ON

لتشغيل جهاز الإسقاط.

MONITOR OFF

لإيقاف جهاز الإسقاط.

ENERGY SAVING

للمحد من استهلاك الطاقة عبر ضبط الحد الأقصى لسطوع الشاشة.

LENS

يمكنك ضبط التركيز وتكبير وتبديل العدسة.

أزرار الأرقام والأحرف الأبجدية

لإدخال الأرقام أو الأحرف وفقاً للإعداد.

1/a/A

للتبديل بين لوحة الأرقام ولوحة الحروف الأبجدية. (هذه الوظيفة غير مدعومة).

CLEAR

لحذف الأرقام أو الأحرف الأبجدية التي تم إدخالها.

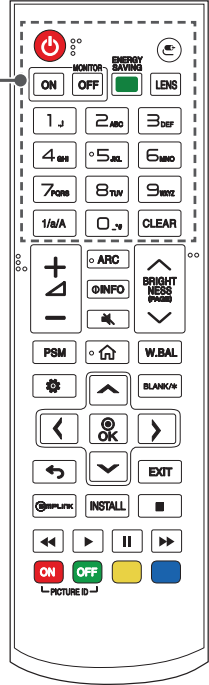

+ (أزرار مستوى الصوت) **+**
لضبط مستوى الصوت.

ARC (نسبة طول إلى عرض)
لاختيار حجم الشاشة.

INFO

يعرض معلومات عن الشاشة الحالية.

🔇 (كتم الصوت)
لكتم كافة الأصوات.

↕ **BRIGHTNESS** **↕** (السطوع لأعلى/أسفل)
لضبط سطوع شاشة العرض.

↕ **(PAGE)** **↕** (صفحة أعلى/أسفل)
للانتقال إلى الشاشة السابقة أو التالية.

PSM (وضع الصورة)
لتحديد وضع الصورة.

🏠 (القائمة الرئيسية)
لتنشيط المشغل.

W.BAL (توازن اللون الأبيض)
للدخول إلى قائمة توازن اللون الأبيض.

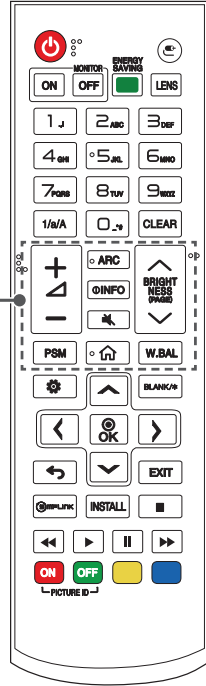

ملاحظة ✓

- عند استخدام الريموت، لا يتجاوز النطاق النموذجي للاستخدام 6 أمتار (بميتًا/يسارًا) وبزاوية 30 درجة ضمن نطاق وحدة استقبال الأشعة تحت الحمراء.
- في حال توصيل كبل بالمنفذ الخلفي، لا يتجاوز نطاق التشغيل المثالي 3 أمتار أو أقل (بميتًا/يسارًا) وضمن قوس من 30 درجة عن جهاز استقبال الأشعة تحت الحمراء في الريموت.
- للحصول على تشغيل سلس، لا تحجب جهاز استقبال الأشعة تحت الحمراء.
- قد لا تكون بعض ميزات الريموت مدعومة في طرازات معينة.
- يجب عدم تعريض البطاريات الداخلية والخارجية للمنتج للحرارة المفرطة مثل أشعة الشمس المباشرة أو النار أو ما شابه.
- عند حمل الريموت في الحقيبة المحمولة، احرص على ألا يتم الضغط على أزرارها بواسطة جهاز الإسقاط أو الكبلات أو المستندات أو أي ملحقات أخرى موجودة في الحقيبة. فقد يؤدي ذلك إلى قصر عمر البطارية بشكل ملحوظ.

إجراء التوصيلات

يمكنك توصيل أجهزة خارجية مختلفة بجهاز الإسقاط الخاص بك. تغيير وضع الإدخال وتحديد الجهاز الخارجي الذي تريد توصيله.
للحصول على المزيد من المعلومات حول توصيل الجهاز الخارجي، راجع دليل المستخدم المتوفر مع كل جهاز.

التوصيل بجهاز كمبيوتر

بعض الكابلات ليست متوفرة. يدعم جهاز الإسقاط هذا ميزة Plug and Play*.
* Plug and Play: هي ميزة تمكن الكمبيوتر من التعرف على الأجهزة التي قام المستخدم بتوصيلها من دون إجراء تكوين للجهاز أو تدخل المستخدم عند التشغيل.

توصيل جهاز خارجي

قم بتوصيل جهاز استقبال عالي الدقة أو مشغل DVD أو VCR بجهاز الإسقاط وحدد وضع إدخال مناسباً.
بعض الكابلات ليست متوفرة. للحصول على أفضل جودة صورة وصوت، يوصى بتوصيل الأجهزة الخارجية بجهاز الإسقاط الخاص بك باستخدام كابلات HDMI.

ملاحظة ✓

- للحصول على أفضل جودة للصورة، يوصى باستخدام جهاز الإسقاط مع وصلة HDMI.
- للتوافق مع مواصفات المنتج القياسية، استخدم كبل واجهة مغلفًا بقالب فريت، مثل كبل DVI-D.
- قد تومض الشاشة، في حالة تشغيل جهاز الإسقاط عندما يكون الجهاز باردًا. هذا أمر طبيعي.
- في بعض الأحيان، قد تظهر على الشاشة بقع حمراء أو خضراء أو زرقاء. هذا أمر طبيعي.
- استخدم كابلات HDMI®/TM عالي السرعة. (3 م أو أقل)
 - 3 م أو أقل Hz 50/Hz 60 4K
 - 10 م أو أقل Hz 30 4K
 - 15 م أو أقل 1080p
- استخدم كابلاً معتمدًا مع وجود شعار HDMI عليه. إذا لم تستخدم كبل HDMI معتمدًا، قد لا تظهر الشاشة أو قد يحدث خطأ في الاتصال.
- أنواع كبلات HDMI الموصى بها
 - كبل HDMI®/TM عالي السرعة
 - كبل HDMI®/TM عالي السرعة مع Ethernet
- يرجى التحقق من إعدادات الكمبيوتر لديك في حال عدم سماع أي صوت في وضع HDMI. تتطلب بعض أجهزة الكمبيوتر تغيير إخراج الصوت الافتراضي يدويًا إلى HDMI.
- إذا كنت تريد استخدام وضع الكمبيوتر HDMI، يجب ضبط الكمبيوتر/التلفاز الرقمي على وضع الكمبيوتر.
- قد تواجه مشاكل في التوافق في حال استخدام وضع الكمبيوتر HDMI.
- تأكد من فصل كابل الطاقة.
- إذا قمت بتوصيل جهاز ألعاب بجهاز الإسقاط الخاص بك، فاستخدم الكابل المتوفر مع جهاز الألعاب.

توصيل أجهزة إسقاط متعددة

• قد تختلف الصورة وفقاً للتراز.

لكي تتمكن من استخدام منتجات متعددة، قم بتوصيل جهاز خارجي بمنتج ثم قم بتوصيل جانب واحد من كابل إدخال الإشارة المدعوم بموصل **OUT** (خرج) المنتج، و قم بتوصيل الجانب الآخر بموصل **IN** (إدخال) الخاص بمنتج آخر الذي سيتم توصيله.

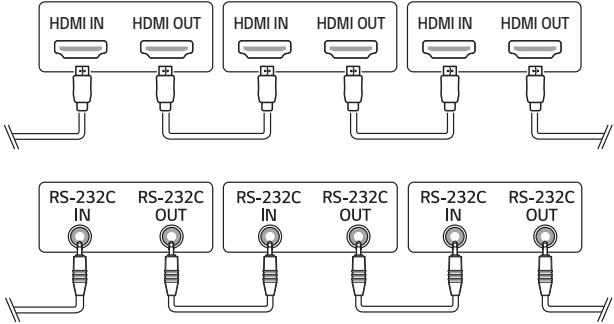

ملاحظة ✓

- إذا كان كابل الإشارة الواصل بين المنتج والكمبيوتر طويلاً للغاية، فتأكد من استخدام جهاز تقوية أو كابل بصري.
- يمكن أن يكون إنشاء سلسلة مترابطة من إخراج الفيديو محدوداً وفقاً لأداء جهاز الإدخال الذي يدعم HDCP.

احتياطات الأمان

- يُرجى أخذ تعليمات الأمان بالاعتبار لتجنب وقوع أي حادث محتمل أو أي سوء استخدام لجهاز الإسقاط.
- يمكن تجنب حدوث إصابات للأطفال من خلال اتباع احتياطات السلامة التالية البسيطة.
- يجب اتباع الاحتياطات بنفس الطريقة عند تخزين جهاز الإسقاط أو نقله.
- تندرج احتياطات الأمان ضمن فئتين، **تحذير** و **تنبيه** كما هو موضح أدناه.
- **تحذير:** قد يؤدي عدم الالتزام بالتعليمات إلى حدوث إصابات بالغة وحالات وفاة.
- **تنبيه:** قد يؤدي عدم الالتزام بالتعليمات إلى حدوث إصابات جسدية أو إلحاق الضرر بالمنتج.
- اقرأ دليل المالك جيداً، واحتفظ به في مكان قريب.



تحذير/تنبيه

خطر حدوث صدمة كهربائية
لا تفتح



تشير صورة ضوء الرعد مع رمز رأس السهم داخل المثلث المتساوي الأضلاع إلى تنبيه المستخدم إلى وجود فولتية خطيرة غير معزولة داخل هيكل المنتج قد تكون ذات قدرة كافية للتسبب بصدمة كهربائية.



تشير علامة التعجب داخل المثلث المتساوي الأضلاع إلى تنبيه المستخدم إلى وجود تعليمات مهمة متعلقة بكيفية تشغيل المنتج وصيانته (خدمة الصيانة) داخل الوثائق المرفقة مع الجهاز.



تحذير/تنبيه

– للحد من مخاطر نشوب حريق وحدث صدمات كهربائية، لا تعرض المنتج للمطر أو الرطوبة.

اقرأ هذه التعليمات. احتفظ بهذه التعليمات.

انتبه للتحذيرات كلها. اتبع التعليمات كلها.

التثبيت الداخلي

تحذير ⚠

لا تقم بتثبيت المنتجات بما في ذلك أجهزة جهاز الإسقاط وأجهزة الريموت في الأماكن التالية:

- أي مكان مُعرض لأشعة الشمس المباشرة.
- أي مكان رطب مثل دورة المياه.
- أي مكان بالقرب من الأجسام الساخنة مثل المواد القابلة للاشتعال والمواقد.
- أي مكان يمكن أن يصل إليه الزيت وورذاذ الزيت والبخار مثل سطح العمل أو أماكن قريبة من مُرطَّب.
- أي مكان حيث يمكن حدوث تطاير للمياه مثل مزهريّة أو حوض سمك.
- أي مكان ملىّ بالغبار أو مُعرض للرياح والأمطار.
- أي مكان تحت مكيف الهواء أو يتعرض مباشرة للهواء الخارج من مكيف الهواء.
- أي مكان قريب من المواد القابلة للاشتعال مثل البخاخات القابلة للاشتعال، وما إلى ذلك؛ أو
- أي دولاب أو رف خزانة الكتب أو خزانة دون مُثبت مركب وأي مكان يمكن أن تصل إليه الحيوانات الأليفة.
- قد يسبب هذا حدوث صدمة كهربائية أو نشوب حريق أو تعطل المنتج أو تشوّهه أو سقوطه.
- احرص على عدم إسقاط الجهاز عند توصيله بجهاز خارجي.
- فقد يتسبب ذلك في إصابة أو يلحق الضرر بالمنتج.

ضع الاحتياطات التالية في الاعتبار لتجنب ارتفاع درجة الحرارة داخل جهاز الإسقاط:

- ركب فتحات التهوية على مسافة 30 سم على الأقل من الحائط.
- لا تركيب المنتج في مكان لا يوجد به تهوية، مثل تثبيته على مكتبة أو في خزانة.
- لا تركيب المنتج على سجادة أو وسادة.
- تأكد من أن فتحات التهوية ليست مسدودة بواسطة غطاء مائدة، أو ستارة، وما إلى ذلك.
- فقد يؤدي هذا إلى نشوب حريق.

لا تثبت المنتج على حائط أو سقف في الأماكن التي قد يصلها الزيت أو رذاذ الزيت.

- قد يتضرر المنتج ويسقط.

امنح الأطفال من التعلق بجهاز الإسقاط المثبت أو تسلفه.

- قد يسقط جهاز الإسقاط ويتسبب في حدوث إصابات أو وفاة.



تحذير

- عند حدوث صواعق رعد أو برق، افصل سلك الطاقة ولا تلمس سلك الهوائي.
- قد يتسبب هذا في حدوث صدمة كهربائية.
- في حال وجود تسرب للغاز من خطوط الغاز، لا تلمس مأخذ الطاقة، وتأكد من تعرضه للتهوية عن طريق فتح النافذة.
- قد يحدث شرر، مما قد ينتج عنه نشوب حريق أو حدوث حروق.
- عند استخدام المنتج مع جهاز خارجي متصل مثل وحدة التحكم في ألعاب الفيديو، تأكد من أن كبل الاتصال طويل بما فيه الكفاية.
- فقد يسقط المنتج، مما قد يؤدي إلى وقوع إصابات أو إلحاق الضرر بالمنتج.
- لا تخدمس جهاز الإسقاط أو تصدمه باستخدام مواد أو أجسام معدنية.
- فقد يتسبب ذلك في إصابات للأشخاص أو يلحق الضرر بالمنتج.
- لا تدخل أجساماً معدنية، بما في ذلك العملات المعدنية أو دبابيس الشعر أو قطعة من الحديد أو مواد قابلة للاشتعال مثل الورق أو عيدان النُقاب في جهاز الإسقاط.
- قد يؤدي ذلك إلى نشوب حريق أو حدوث صدمة كهربائية.
- عند استبدال البطاريات المستخدمة في الريموت، احرص على عدم ترك الأطفال يأكلونها وابقها بعيدة عن متناولهم.
- في حال ابتلع طفل البطارية، يُرجى عرضه على طبيب فوراً.

أبقى الغلاف البلاستيكي المستخدم لتغليف الجهاز بعيداً عن متناول الأطفال.

- فقد يختنق الطفل إذا استخدمه بشكل خاطئ.
- لا تلمس فتحات التهوية أثناء الجهاز أو مباشرة بعد إيقاف تشغيله، حيث إنها تولد حرارة شديدة.
- لا تشير الحرارة إلى وجود عيب أو مشكلة في جهاز الإسقاط عند تشغيله، لذلك استخدمه بثقة.
- لا تنظر إلى الجزء الأمامي من العدسة عندما يكون جهاز الإسقاط قيد التشغيل. يسقط ضوء قوي من المنتج حيث يمكن أن يسبب إصابة لعينيك.
- لا تحاول أبداً تفكيك أو تعديل جهاز الإسقاط بنفسك. اطلب دائماً فني صيانة مؤهل أو استشر المورد الخاص بك أو مركز الخدمة المحلي للفحص أو التعديل أو الإصلاحات.
- قد يؤدي ذلك إلى نشوب حريق أو حدوث صدمة كهربائية.

لا تستخدم أي منتج يستخدم جهد كهربائي عالٍ بالقرب من جهاز الإسقاط. (مثل: منشأة الحشرات الكهربائية)

• فقد يؤدي هذا إلى عطل.

لا تضع أي حاويات بها سوائل مثل مزهرية أو أبيض أو كأس أو مستحضرات تجميل أو أدوية أو زينة مثل الشموع أو أي شيء ثقيل على رأس جهاز الإسقاط.

• قد يؤدي القيام بذلك إلى نشوب حريق وصدمة كهربائية إصابات بسبب العطل.

يكون سطح محول التيار المتردد ساخناً، لذا احرص على عدم تعريض السطح لجلدك أو السماح للأطفال بلمس السطح أثناء الاستخدام. (باستثناء الطرازات التي لا تستخدم محولاً)

لا تمسك جهاز الإسقاط، أو قلبه رأساً على عقب عن طريق الإمساك بسلك الطاقة فقط أو كابل الإشارة أو مرآة جهاز الإسقاط.

• فقد يؤدي القيام بذلك إلى تلف المنتج أو التسبب في حدوث صدمة كهربائية أو نشوب حريق.

حتى إذا تم إيقاف تشغيل جهاز الإسقاط بالريموت أو بالزر، لا يتم قطع الكهرباء بالكامل إذا كان سلك الطاقة موصل.

إذا كنت تستخدم سماعات الرأس أو الأذن، فلا تستخدمها عند مستوى صوت مرتفع أو لفترات طويلة. (ينطبق فقط على الطرازات التي تدعم سماعات الرأس (سماعات الأذن).)

• قد يؤدي ذلك إلى إلحاق ضرر بالسمع.

لا تُشغَلْ جهاز الإسقاط عندما يكون مستوى الصوت عاليًا.

• قد يسبب مستوى الصوت العالي فقدان السمع.

لا تستخدم جهاز الإسقاط أو تحفظه في الخارج لفترات طويلة من الوقت.

لا تلمس عدسة جهاز الإسقاط أو تصدها.

• قد يتسبب ذلك بإلحاق ضرر بالمنتج.

لا تحجب الضوء الخارج من عدسة جهاز الإسقاط بشخص أو كتاب أو أشياء أخرى.

• إذا تم تسليط ضوء جهاز الإسقاط على شيء لمدة طويلة، يمكن أن يسبب نشوب حريق بسبب حرارة هذا الضوء. يمكن أيضاً أن يسبب الضوء المنعكس سخونة العدسة وإلحاق الضرر بجهاز الإسقاط.

لا تخلط بين البطاريات القديمة والجديدة معاً.

- قد يسبب ذلك تحطم البطارية أو نشوب حريق بسبب تسرب السائل أو قد يسبب صدمة كهربائية.
- عند استبدال البطاريات، تأكد من أن يتم تثبيتها بشكل صحيح وفقاً للأقطاب (+، -).
- قد يؤدي تصدع البطارية أو تسريبها إلى نشوب حريق أو انفجار أو إصابة أو تلوث (تلف) في المنطقة المحيطة.

لا تعرض البطاريات لأشعة الشمس المباشرة أو لموقد أو لسخان كهربائي أو لدرجة حرارة مرتفعة فوق 60 درجة مئوية أو لأماكن شديدة الرطوبة أو لحرارة الشديدة.

- حيث يمكن أن تتسبب في انفجار أو حريق.

لا ترم البطارية أو تفككها.

- يمكن أن تتسبب في حريق وانفجار بسبب تلف البطارية.

لا تتخلص من البطاريات القديمة باهمال.

- حيث يمكن أن تتسبب في انفجار أو حريق. قد تختلف طريقة التخلص من البطارية حسب البلد والمنطقة. تخلص منها بطريقة ملائمة.

في حالة استبدال البطارية بنوع غير صحيح، فسيؤدي ذلك إلى خطر نشوب حريق أو حدوث انفجار. الإشراف على الأطفال وعدم السماح لهم بالتحديق في شعاع جهاز الإسقاط من أي مسافة من جهاز الإسقاط.

توخى الحذر عند استخدام الريموت لبدء تشغيل جهاز الإسقاط أمام عدسة العرض.

يجب على المستخدم تجنب استخدام الوسائل البصرية مثل المناظير أو التلسكوبات داخل شعاع جهاز الإسقاط.

إذا زادت درجة حرارة البيئة المحيطة عن 30 درجة مئوية، فقد تزيد سرعة المروحة لتحمي الأجزاء الداخلية لجهاز الإسقاط.

وفي حالة ارتفاع درجة حرارة البيئة المحيطة عن 35 درجة مئوية، فقد يتم تخفيض إخراج الضوء لحماية جهاز الإسقاط.

لا تتخلص من هذا المنتج مع النفايات المنزلية.

يجب أن يتم التخلص من هذا المنتج وفقاً للوائح السلطة المحلية الخاصة بك.

⚠ تحذير

- تأكد من توصيل قابس الطاقة بإحكام لمنعه من الاهتزاز.
- قد يتسبب القابس في نشوب حريق، إذا كان غير مثبت جيدًا.
- لا تقم بتوصيل الكثير من الأجهزة بمأخذ طاقة واحد متعدد الفروع.
- قد يتسبب ذلك في نشوب حريق نظرًا إلى السخونة الزائدة في مأخذ الطاقة.
- لا تقم بإدخال جسم معدني مثل عيدان تناول الطعام في الطرف الآخر من قابس الطاقة أثناء توصيله بمأخذ الطاقة في الحائط. أيضًا، لا تلمس قابس الطاقة على الفور بعد فصله من مأخذ الطاقة.
- قد يتسبب هذا في حدوث صدمة كهربائية.
- قم بتوصيل قابس الطاقة بمأخذ مؤرّض أو مأخذ طاقة متعدد الفروع. (باستثناء أي جهاز دون توصيل مؤرّض)
- قد يؤدي عدم القيام بذلك إلى حدوث صدمة كهربائية نتيجة عطل أو قصور كهربائي.
- لا تلمس أبدًا قابس الطاقة بيدين رطبتين.
- قد يتسبب هذا في حدوث صدمة كهربائية.
- افصل قابس الطاقة من منفذ الطاقة عند عدم استخدامك للبروجيكتور لفترة طويلة أو عند غيابك عنه.
- يتجمع الغبار، وقد يتسبب في حدوث صدمة كهربائية ونشوب حريق بسبب قصر في الدارة الكهربائية نتيجة الحرارة والاشتعال والعزل/الانحلال.
- قابس الطاقة هو جهاز الفصل. في الحالات الطارئة يجب أن يبقى قابس الطاقة مثبتًا في مكان يسهل الوصول إليه.

- في حالة حدوث أي مما يلي، قد يعني عطلاً في المنتج، لذلك يجب عليك إيقاف تشغيل جهاز الإسقاط على الفور وفصل سلك الطاقة من منفذ الطاقة والاتصال بمركز الخدمة:
- عندما يكون المنتج تالفاً.
 - عندما يتعطل المنتج.
 - عندما تكون هناك مادة غريبة داخل المنتج.
 - عند انبعاث دخان أو رائحة منه.
 - قد يؤدي ذلك إلى نشوب حريق أو حدوث صدمة كهربائية.

⚠ تنبيه

- لا تَقم بفصل أو توصيل قابس الطاقة من/في منفذ الطاقة أثناء تشغيل مفتاح الطاقة. (لا تستخدم قابس الطاقة كمفتاح).
- قد يتسبب في حريق أو عطل.
 - عند إزالة محول التيار المتردد أو سلك الطاقة، تأكد من الإمساك بجزء التوصيل.
 - قد يؤدي الفشل في القيام بذلك إلى نشوب حريق أو إلحاق الضرر بالمنتج.
 - لا تُثَلّف محول التيار المتردد أو سلك الطاقة أو قابس الطاقة أو تضع أشياء ثقيلة عليهم أو تصدمهم.
 - قد تؤدي إلى نشوب حريق أو حدوث صدمة كهربائية أو إلحاق الضرر بالمنتج.
 - قَم بتوصيل كبل الطاقة ومحول التيار المتردد المتصل بجهاز الإسقاط بطريقة مثبتة بالكامل.
 - سوء الاتصال يمكن أن يسبب عطلاً في المنتج ونشوب حريق.
 - إذا كان هناك غبار على الجزء المدبب من قابس الطاقة أو منفذ الطاقة، فقم بتنظيفه جيداً.
 - فقد يؤدي هذا إلى نشوب حريق.
 - ضع سلك الطاقة بعيداً عن المصدر الحرارة.
 - فقد يذوب غلاف السلك ويتسبب بنشوب حريق أو حدوث صدمة كهربائية.
 - استخدم فقط سلك الطاقة المعتمد أو محول التيار المتردد الذي توفره شركة LG Electronics.
 - لا تستخدم أي منتجات أخرى.
 - قد تسبب ذلك في عطل في المنتج أو نشوب حريق أو صدمة كهربائية.

تحذير ⚠

- لا ترش الماء مباشرة على جهاز الإسقاط عند تنظيفه.
- قد يؤدي ذلك إلى نشوب حريق أو حدوث صدمة كهربائية.

تنبيه ⚠

كيفية تنظيف جهاز الإسقاط

- افضل القابس عن مأخذ الطاقة قبل التنظيف.
- لا تقم بمسح النظام البصري (العدسة والمرآة) فور إيقاف تشغيل الطاقة.
- لا تقم برش الماء على المنتج باستخدام بخاخ أو مسح المنتج بقطعة قماش مبللة.
- امسح المنتج برفق بقطعة قماش ناعمة.
- لا تستخدم أي مواد تنظيف أو مواد تلميع صناعية أو خاصة بالسيارات أو مواد كاشطة أو شمع أو بنزين أو كحول.
- قد تتسبب في حريق أو صدمة كهربائية أو تلف جهاز الإسقاط (تشوه شكله وتأكله وكسره).

كيفية تنظيف العدسة

- قم بتنظيف العدسة في حالة ظهور أي غبار أو لطخة على سطح العدسة.
- قم بتنظيف سطح العدسة باستخدام رذاذ الهواء أو بقطعة قماش ناعمة وجافة.
- لإزالة الغبار أو البقع عن العدسة، استخدم منظفًا بالهواء أو نكاشة قطنية أو قطعة قماش ناعمة لمسح العدسة برفق.
- يمنع تنظيف عند تشغيل جهاز الإسقاط أو بعد إيقاف تشغيله مباشرة.
- يمنع أي منظفات، ملمعات السيارات أو ملمعات صناعية، مواد كشط، شمع، بنزين، كحول، مياه، وما إلى ذلك على العدسة حيث سيلحق الضرر بجهاز الإسقاط.
- ارجع إلى الوكيل أو مركز الخدمة لتنظيف الجزء الداخلي من المنتج مرة واحدة في السنة.
- إذا لم تنظف الجزء الداخلي من جهاز الإسقاط لفترة طويلة، بينما يتجمع الغبار، قد يتسبب ذلك في نشوب حريق أو عطل.

الليزر

تحذير ⚠

- قد تتعرض لخطر إشعاع الليزر إذا قمت بالتلاعب في المنتج أو تعديله بطريقة غير محددة في دليل المستخدم.
- تأكد من عدم مشاهدة الرضع أو الأشخاص الذين يعانون من أمراض مصدر الضوء لأشعة الليزر بشكل مباشر.

تنبيه ⚠

- هذا المنتج هو جهاز ليزر من الفئة 1 يلبي معيار IEC 60825-1.
- معيار لليزر مدمج (وحدة ليزر الفئة 4)
أزرق
- الطول الموجي: 449 نانومتر - 461 نانومتر
- خرج الضوء: تقريبًا 156 واط

ملصق فئة الليزر الخاصة بالمنتج



يتم إرفاق ملصق فئة الليزر الخاص بالمنتج في أسفل الجهاز.

التحقق قبل الإبلاغ عن عطل

يرجى التحقق من القائمة أدناه عندما تواجه المشاكل التالية أثناء استخدام المنتج، فقد لا يكون عطلاً.

التحقق من أمان جهاز الإسقاط

المشاكل
<ul style="list-style-type: none"> • لا يعرض جهاز الإسقاط أي شيء على الشاشة، أو يخرج صوتاً عند تشغيله. • ينبعث من المنتج دخان أو رائحة حرق. • توجد مياه أو مواد غريبة داخل المنتج. • يوجد جزء مقطوع من صورة جهاز الإسقاط المعروضة. • تصدر ضوضاء غريبة (صوت طقطقة أو شرارة) بانتظام من داخل جهاز الإسقاط. • يعرض جهاز الإسقاط الشاشة أو يخرج صوتاً حتى عند إيقاف تشغيله. • هناك أخطاء أو أعطال أخرى.
الأسباب والحلول
<ul style="list-style-type: none"> • للسلامة قم بإيقاف تشغيل مفتاح الطاقة وإزالة القابس من المقبس. • يُرجى الاتصال بمكان الشراء أو مركز الخدمة المعتمد لفحص المنتج. • لا تحاول تفكيك المنتج أو إصلاحه بنفسك.

استكشاف الأخطاء وإصلاحها

المشاكل	الأسباب والحلول
تعذر تشغيل جهاز العرض.	<ul style="list-style-type: none"> الرجاء التأكد من أن قابس الطاقة موصلاً بشكل صحيح بمأخذ الطاقة. قد تكون هناك مشكلة في مأخذ الطاقة، لذا حاول توصيل سلك الطاقة الخاص بمنتج آخر في مأخذ الطاقة حيث تم توصيل جهاز الإسقاط.
تعذر التحكم في جهاز الإسقاط باستخدام الريموت.	<ul style="list-style-type: none"> قد لا يعمل الريموت حيث تم تثبيت مصباح بمثبت إلكتروني أو مصباح ثلاثي الطول الموجي. — في هذه الحالة، استبدل المصباح بمثبت إلكتروني أو مصباح طوله ثلاثة موجات بمنتجات قياسية عالمية لضمان عمل الريموت بشكل صحيح. تحقق من عدم وجود أي عائق بين المنتج والريموت. عند استبدال البطاريات، تأكد من أن يتم تثبيتها بشكل صحيح وفقاً للأقطاب (+، -). استبدل البطاريتين المستعملتين ببطاريتين جديدتين.
تتوقف الطاقة فجأة.	<ul style="list-style-type: none"> تحقق مما إذا تم ضبط وقت الإيقاف. راجع ما إذا كانت الأجهزة الخارجية تعمل معاً. تحقق مما إذا تم ضبط إيقاف التشغيل لعدم وجود إشارة (15 دقيقة). هذا المنتج مزود بوظيفة إيقاف التشغيل لعدم وجود إشارة والتي تسمح بإيقاف تشغيل الطاقة تلقائياً في حالة عدم وجود إشارة إدخال لمدة 15 دقيقة. تحقق مما إذا تم ضبط إيقاف التشغيل لعدم وجود إشارة الأشعة تحت الحمراء (4 IR ساعات). تحقق من ضبط مدير معالجة البيانات DPM (وضع الاستعداد).

المشاكل	الأسباب والحلول
<p>أرى نقاطاً على الشاشة.</p>	<ul style="list-style-type: none"> • هناك نقطة ملونة (نقاط ملونة ساطعة أو نقاط داكنة أو نقاط ثابتة أو نقاط وامضة) على الشاشة. – تم إنتاج هذا الجهاز باستخدام تقنية عالية الدقة. ومع ذلك، قد تظهر نقطة صغيرة داكنة أو فاتحة على الشاشة. هذا أمر شائع بسبب عملية الإنتاج، ولا يعني وجود قصور وظيفي. ✘ بقعة فاتحة: نقاط مضيئة بشكل ساطع، بقعة مظلمة: نقطة غير مرئية أو باهتة من النص أو الكائنات، وميض: نقاط وامضة: نقاط فاتحة تكون أكثر سطوعاً من الصور العادية
<p>أسمع ضجيجاً.</p>	<ul style="list-style-type: none"> • ضجيج كهربائي: إنه صوت بسيط يتولد من تشغيل دائرة التبديل عالية السرعة التي تزود جهاز الإسقاط بالتيار الكهربائي، وقد يختلف الضجيج حسب المنتج. هذا الضجيج طبيعي، ولا يؤثر على وظائف جهاز الإسقاط. تُدير شركة LG Electronics تصنيع أجهزة جهاز الإسقاط طبقاً لمعايير صارمة. لا يشير المستوى الثابت من الضجيج إلى وجود مشكلة. يُرجى العلم أن هذا الأمر لا يجيز لك الحصول على بَدَل أو استرداد الأموال. • صوت المروحة: لإبقاء درجة الحرارة داخل جهاز الإسقاط عند مستوى مناسب، قد يزيد أو ينقص صوت المروحة حسب درجة الحرارة المحيطة.

التحقق من المعلومات

المواصفات

(BU70QGT-GL) BU70QGT		الطرز
3840 (أفقي) x 2160 (عمودي) ¹		الدقة (بالبكسل)
9:16 (أفقي: عمودي)		نسبة الطول إلى العرض
1325 مم إلى 10290 مم — 1016.2 مم إلى 7618.7 مم (40 بوصة إلى 300 بوصة)		مسافة العرض — حجم الشاشة
110 %		نسبة العرض لأعلى
-60 %		نسبة العرض لأسفل
470 واط		استهلاك الطاقة
تيار متردد 100 - 240 فولت، 60/50 هرتز، 4.9 أمبير		الطاقة
5 واط + 5 واط		خرج الصوت
159 مم (بدون الرجل)، 162.6 مم (بالرجل)		الارتفاع
570 مم		العرض
360 مم		العمق
17.8 كجم		الوزن
5 فولت، 0.5 أمبير (الحد الأقصى)		جهاز USB (المتسلسل العام)
		الحرارة
من 0 إلى 40 درجة مئوية	التشغيل	بيئة التشغيل
من -20 إلى 60 درجة مئوية	التخزين	
الرطوبة النسبية		
من 0 % إلى 80 %	التشغيل	
من 0 % إلى 85 %	التخزين	

- قد تتغير المحتويات في هذا الدليل من دون إخطار مسبق نتيجة ترقية وظائف المنتج.
- (1) دقة 4K UHD فائقة الوضوح بمعدل مقداره 8.3 مليون بكسل منفصل يتم عرضها بواسطة معالجة الفيديو XPR (دقة البكسل الموسعة).

وضع HDBaseT/HDMI المدعوم

التلفاز الرقمي

التردد العمودي (هرتز)	التردد الأفقي (كيلوهرتز)	الدقة
59.94	31.46	480 x 640
60	31.5	480 x 640
59.94	31.47	480 x 720
60	31.5	480 x 720
50	31.25	576 x 720
59.94	44.96	720 x 1280
60	45	720 x 1280
50	37.5	720 x 1280
50	28.12	1080i x 1920
59.94	33.72	1080i x 1920
60	33.75	1080i x 1920
50	56.25	1080p x 1920
59.94	67.43	1080p x 1920
60	67.5	1080p x 1920
29.97	61.43	2160p x 3840
30	67.5	2160p x 3840
50	112.5	2160p x 3840
59.94	134.86	2160p x 3840
60	135	2160p x 3840

التردد العمودي (هرتز)	التردد الأفقي (كيلوهرتز)	الدقة
70.09	31.46	350 x 640
70.08	31.46	400 x 720
59.94	31.46	480 x 640
60.31	37.87	600 x 800
60	48.36	768 x 1024
60.02	63.98	1024 x 1280
60	67.5	1080 x 1920
23.98	53.95	2160 x 3840
24	54	2160 x 3840
25	56.25	2160 x 3840
29.97	61.43	2160 x 3840
30	67.5	2160 x 3840
50	112.5	2160 x 3840
59.94	134.86	2160 x 3840
60	135	2160 x 3840

- في حال إدخال إشارة غير صالحة في جهاز الإسقاط، لن يتم عرضها بشكل صحيح على الشاشة أو ستظهر رسالة مثل [لا توجد إشارة] أو [تنسيق غير صالح].
- يدعم المنتج النوع DDC1/2B كوظيفة توصيل وتشغيل (التعرّف التلقائي على شاشة الكمبيوتر).
- يوصى باستبانة 2160 x 3840 للحصول على أفضل جودة للصورة في وضع الكمبيوتر.

التراخيص

قد تختلف التراخيص المدعومة حسب الطراز. للحصول على مزيد من المعلومات حول التراخيص، يُرجى زيارة الموقع www.lg.com.

تعد مصطلحات HDMI وواجهة الوسائط المتعددة عالية الوضوح HDMI والمظهر التجاري HDMI و شعارات HDMI علامات تجارية أو علامات تجارية مسجلة لشركة HDMI Licensing Administrator, Inc.

HDMI™
HIGH-DEFINITION MULTIMEDIA INTERFACE

التراخيص

HDBaseT™ and the HDBaseT Alliance logo are trademarks of the HDBaseT Alliance.

HDBT™
ASE

تم التصنيع بموجب ترخيص من Dolby Laboratories. وأن Dolby, Dolby Vision, Dolby Vision IQ, Dolby Audio, Dolby Atoms ورمز الـ Dolby Laboratories Licensing Corporation. المزدوج جميعها علامات تجارية مسجلة لشركة

HE Advance™
Covered by patents at patentlist.accessadvance.com

معلومات حول إشعار البرامج مفتوحة المصدر

للحصول على التعليمات البرمجية للمصدر ضمن GPL، LGPL، MPL، والحصول على التراخيص مفتوحة المصدر الأخرى التي لديها التزامات للكشف عن التعليمات البرمجية الخاصة بالمصدر، المضمنة في هذا المنتج، وللوصول إلى كل أحكام الترخيص المشار إليها، وإشعارات حقوق النشر وكل الوثائق ذات الصلة، يرجى زيارة <https://opensource.lge.com>.

ستوفر LG Electronics أيضاً التعليمات البرمجية المفتوحة المصدر على قرص CD-ROM مقابل رسم يغطي تكلفة القيام بهذا التوزيع (مثل تكلفة وسائل النقل والشحن والتسليم) بناءً على طلب يُرسل عبر البريد الإلكتروني إلى opensource@lge.com. يسري هذا العرض لأي شخص يتسلم هذه المعلومات لمدة ثلاث سنوات بعد آخر عملية شحن لهذا المنتج.

مواصفات أخرى

كما هو الحال مع أي مصدر ضوء ساطع، لا تنتظر في شعاع الضوء،
.RG2 IEC 62471-5:2015

مجموعة المخاطر الثانية

تحذير : الأشعة الصوتية المنبعثة من هذا المنتج ربما تكون خطيرة .

لا تحرق في المصباح أثناء التشغيل ،
 الأشعة الصوتية قد تكون ضارة للعين.

تم وضع هذا الملصق في الجهة السفلى من المنتج وقد تختلف اللغة.

يشير هذا الرمز إلى التيار المتردد (AC).	
يشير هذا الرمز إلى التيار المستمر (DC).	
يشير هذا الرمز إلى الأجهزة من الفئة II.	
يشير هذا الرمز إلى الاستعداد.	
يشير هذا الرمز إلى "تشغيل" (الطاقة).	
يشير هذا الرمز إلى الفولتية الخطرة.	
تنبيه	
التعليمات	
بطارية خلوية على شكل زر / عملة معدنية	
تنبيه، خطر الصدمة	



حول جهاز الإسقاط من LG

الغرض من الصور الموجودة في دليل المستخدم هذا التوضيح فقط وقد تبدو مختلفة عن المنتج الحقيقي. يمكن تغيير محتويات دليل المستخدم هذا أو إضافتها دون إشعار مسبق لتحسين جودة المنتج. قد تختلف شاشة خيارات العرض الخاصة بجهاز الإسقاط لديك بشكل بسيط عما هو مبين في هذا الدليل. [] : الأزرار والنصوص التي تظهر على شاشة جهاز الإسقاط.

webOS 6.0

المحتويات

- 27..... شاشة العرض -
 [وضع الصورة]
 [نسبة طول إلى عرض]
 [التدوير]
 [إعداد متقدم]
- 33..... الصوت -
 [وضع الصوت]
 [مخرج الصوت]
 [مخرج الصوت]
 [ضبط تزامن AV]
 [إخراج الصوت الرقمي]
- 37..... المسؤول -
 [وضع القفل]
 [تغيير كلمة المرور]
 [إعدادات المؤسسة]
 [إعادة ضبط المصنع]
- 40..... إدارة المحتويات**
- 40..... تسجيل الدخول إلى الويب -
 40..... إدارة المحتويات -
 [مشغل]
 [المجدول]
 [المحرر]
- 48..... إدارة المجموعة 2.0 -
 51..... مشاركة الشاشة -
 كيفية استخدام [Screen Share]
- 52..... LG Presenter -
 طريقة استخدام LG Presenter
- 4..... الإعدادات**
- 4..... الشاشة الرئيسية -
 الأزرار العامة
 لوحة المعلومات
 [مدير المحتوى]
 إعداد Ez..... 5.....
 [معالج التثبيت]
 [تشغيل الجدولة أو إيقافها]
 [إعداد سيرفر SI]
 [إعداد السيرفر]
 [نظام تجاوز الفشل]
 [مراسلة الحالة]
 [التشغيل عبر عنوان URL]
 [نسخ بيانات الإعداد]
 [وضع المزامنة]
 [LG ConnectedCare]
 [شاشة متعددة]
 [وضع اجتماع المكتب]
- 15..... عام -
 [اللغة]
 [معلومات النظام]
 [معرّف الضبط]
 [الوقت والتاريخ]
 [الطاقة]
 [شبكة]
 [موافقات المستخدم]
 [التوجيه الصوتي]
 [إعداد متقدم]

أدوات الإدارة.....53

- إدارة التحكم.....53
- معرّف الصورة.....54

رمز الأشعة تحت الحمراء.....55**التحكم في منتجات عدة.....57**

- كبلات التوصيل.....57
- معلمة الاتصال.....58
- القائمة المرجعية للأوامر.....59
- بروتوكول الإرسال/الاستقبال.....63

استكشاف الأخطاء وإصلاحها.....81



- استكشاف مشكلات الطاقة/الريموت وإصلاحها.....81
- استكشاف مشكلات الشاشة وإصلاحها.....82
- استكشاف مشكلات الصوت وإصلاحها.....83
- استكشاف مشكلات الاتصال بجهاز الكمبيوتر وإصلاحها.....84
- استكشاف مشكلات تشغيل الأقلام وإصلاحها.....85
- استكشاف مشكلات الاتصال بالشبكة وإصلاحها.....86

- قد يتغير المحتوى الذي يتعلق بالبرنامج من دون إشعار مسبق بسبب ترقيات وظائف المنتج.
- قد لا تكون بعض الميزات التي تم وصفها في دليل المستخدم مدعومة في بعض الطرز والبلدان.
- إن SNMP 2.0 مدعوم.

الإعدادات

الشاشة الرئيسية

الأزرار العامة

-  [إدخال]: انتقل إلى شاشة تحديد الإدخال الخارجي
-  [إعداد]: انتقل إلى شاشة الإعدادات

لوحة المعلومات

- تعرض هذه الميزة معلومات أساسية حول جهاز الإسقاط في وسط الشاشة الرئيسية. في لوحة المعلومات، يمكنك تغيير الإعدادات يدويًا بتحديد العناصر المطابقة.

ملاحظة

- إذا كانت لوحة المعلومات مغلقة، فلن تتحرك البؤرة.

[مدير المحتوى]

- [مشغل]: تشغيل مجموعة متنوعة من المحتويات بما في ذلك الصور ومقاطع الفيديو ومحتويات SuperSign.
- [المجدول]: إدارة جداول المحتويات التي سيتم تشغيلها في أوقات مختلفة.
- [المحرر]: يمكنك إنشاء المحتوى الخاص بك باستخدام القوالب وملفات الوسائط.
- [مدير المجموعة 2.0]: توزيع جداول المحتويات وبيانات الإعداد على الجهاز المتصل.

[معالج التثبيت]

[SETTINGS / ⚙️ ← [إعداد Ez] ← [معالج التثبيت]

- [وضع PJT]: تقلب هذه الوظيفة الصورة المعروضة رأساً على عقب أو تقلبها لتصبح أفقية.
- [ضبط الحواف]: تضبط وظيفة [ضبط الحواف] الجوانب الأفقية والعمودية للصورة التي يتم إسقاطها إذا كان جهاز الإسقاط يشكل زاوية مع الشاشة وليس متعامداً معها. تضمن هذه الميزة عدم تشوه شكل الصورة التي يتم إسقاطها. استخدم هذه الميزة فقط عندما يتعذر إعداد جهاز الإسقاط من الزاوية المثالية. قد تؤدي وظيفة [ضبط الحواف] إلى تروّي جودة الصورة.
- قد لا يكون مدعوماً في طرازات معينة.
- تختلف العناصر القابلة للتهيئة وفقاً للطراز.
- [الإنحراف الرأسي/الأفقي]: يمكنك ضبط الشاشة في الاتجاه الأفقي/الرأسي.
- [الضبط السلس]: سيتم ضبط الشاشة في شكل قوس. لا يمكنك تحديد هذا إلا بضبط الشاشة من خلال 9 و 15 و 25 نقطة.
- يمكن ضبط الشاشة عن طريق اختيار واحدة من [4 نقطة]/[9 نقطة]/[15 نقطة]/[25 نقطة].
- < [4 نقطة]: تناسب الشاشة قابل للضبط باستخدام 4 نقطة.
- < [9 نقطة]: تناسب الشاشة قابل للضبط باستخدام 9 نقطة.
- < [15 نقطة]: تناسب الشاشة قابل للضبط باستخدام 15 نقطة.
- < [25 نقطة]: تناسب الشاشة قابل للضبط باستخدام 25 نقطة.
- [مزج الحافة]: تستخدم هذه الإعدادات لعرض شاشة واحدة مدمجة باستخدام أكثر من جهاز إسقاط.
- قد لا يكون مدعوماً في طرازات معينة.
- [حائط عرض متعدد الشاشات]
- < [وضع التجانب]: يشغل/يوقف تشغيل [وضع التجانب].
- < [إعداد وضع الإطار]: يضبط وضع التجانب. (صف/عمود/معرفة التجانب)
- [إعدادات التوليف]
- < [وضع التوليف]: يشغل/يوقف تشغيل [وضع التوليف].
- < [إعدادات معدل التوليف]: يضبط نطاق التوليف. (حجم الشاشة، معدل التراكم، معدل المقطع، تكبير)
- < [إعدادات جودة التوليف]: يضبط جودة التوليف. (مستوى السطوع، توازن اللون الأبيض، انتظام الألوان، مستوى اللون الأسود)
- [ضبط الشاشة التلقائي]: تضبط هذه الوظيفة التركيز والتكبير والعدسة والانحراف تلقائياً.
- قد لا يكون مدعوماً في طرازات معينة.
- في حال عدم تثبيت الشاشة، فإنها تعمل في نطاق 5 أمتار من الحائط.
- إذا تجاوزت زاوية التثبيت بين الشاشة والمنتج 10 درجات، فقد لا تعمل بشكل صحيح.
- إذا كان هناك عائق بين الشاشة والمنتج، فقد لا يعمل بشكل صحيح.
- إذا كانت الشاشة ذات شكل فريد وغير عادي، فقد لا تعمل بشكل صحيح. (إذا لم يكن حد الشاشة أسود، فقد لا يتم التعرف على الشاشة بشكل صحيح).
- عند تشغيل وظيفة [ضبط الشاشة التلقائي]، إذا تغيرت البيئة المحيطة (السطوع، العائق، إلخ)، فقد لا تعمل بشكل صحيح.
- في البيئات المظلمة للغاية بحيث لا يمكن التعرف على الشاشة، قد لا تعمل بشكل صحيح.
- وظيفة [ضبط الشاشة التلقائي] هي وظيفة تساعد تلقائياً في التثبيت، لذلك قد تحتاج كل وظيفة (التكبير، والتركيز، وتحويل العدسة، وضبط الشاشة) إلى الضبط الدقيق بعد اكتمال العملية.
- يرجى الرجوع إلى صفحة منفصلة عن حجم الشاشة والمسافة القياسية بين الشاشة والمنتج.

- [ارتفاع عالي]: قم بتشغيل هذا الخيار في حال استخدام جهاز الإسقاط على ارتفاع يزيد عن 1200 متر.
- وإلا، فقد يتعرض جهاز الإسقاط للإحماء المفرط، أو قد يتم تنشيط وظيفة الحماية. في حال حدوث ذلك، قم بإيقاف تشغيل جهاز الإسقاط ثم تشغيله مرة أخرى بعد الانتظار بضع دقائق.
- قد لا يكون مدعومًا في طرازات معينة.
- [الإعداد عن بُعد]: يمكن استخدام زر الطاقة الموجود بوحدة التحكم عن بُعد الخاصة بتلفزيون LG بشكل منفصل أو مع جهاز العرض.
- [جهاز العرض عن بُعد + التلفزيون عن بُعد]: يمكن استخدام تشغيل جهاز العرض والتلفزيون معًا. تشغيل جهاز العرض وإيقاف تشغيله باستخدام وحدة التحكم عن بُعد الخاصة بتلفزيون LG.
- [جهاز العرض عن بُعد فقط]: يمكن استخدام تشغيل جهاز العرض والتلفزيون بشكل منفصل. لا يمكنك جهاز العرض وإيقاف تشغيله باستخدام وحدة التحكم عن بُعد الخاصة بتلفزيون LG.
- قد لا تدعم نماذج معينة من أجهزة الإسقاط هذه الميزة.
- فالمنتجات الأخرى للشركة غير متوافقة.
- [الوضع الفارع]: تخفي هذه الوظيفة الشاشة مؤقتًا.
- [نسبة الأبعاد للوحة]: حدد نسبة مما يلي 16:6، 16:9، 16:10، 21:9، 4:3 لشاشة اللوحة.
- قد لا يكون مدعومًا في طرازات معينة.

[تشغيل الجدولة أو إيقافها]

SETTINGS / ⚙️ ← [إعداد EZ] ← [تشغيل الجدولة أو إيقافها]

- قم بتحديد جدول زمني لاستخدام جهاز الإسقاط حسب الوقت واليوم من الأسبوع.
- [تشغيل إعداد الوقت/إيقافه]: ضبط أوقات التشغيل / الإيقاف لكل يوم من أيام الأسبوع.
- [إعداد العطلّة]: ضبط العطلات بحسب التاريخ وبحسب يوم الأسبوع.

[إعداد سيرفر SI]

SETTINGS / ⚙️ ← [إعداد EZ] ← [إعداد سيرفر SI] ← [إعداد سيرفر SI]

- قم بالإعداد لإنشاء اتصال ما بين جهاز الإسقاط الخاص بك و خادم SI خارجي. قم إعداد بيئة خادم لثبيت تطبيق SI.
- **SETTINGS / ⚙️** ← [إعداد EZ] ← [إعداد سيرفر SI] ← [وضع المطور و Beanviser]
- توفر هذه الميزة راحة كبيرة لمطوري التطبيق.
- الإعداد لثبيت وضع المطور وتطبيق Beanviser وتفعيلهما.

ملاحظة ✓

- لاستخدام هذه الميزات، يلزم حساب (مُعَرَّف / كلمة مرور) لموقع ويب مطور webOS Signage (<http://webossignage.developer.lge.com/>).

[إعداد السيرفر]

SETTINGS / ⚙️ ← [إعداد EZ] ← [إعداد السيرفر]

- قم بالإعداد لإنشاء اتصال ما بين جهاز الإسقاط الخاص بك و خادم SuperSign.
- خادم CMS
- خادم التحكم
- خادم LG Pro:Cloud (قد يكون غير مدعوم وفقاً للطراز).

[نظام تجاوز الفشل]

⚙️ / SETTINGS ← [إعدادات EZ] ← [نظام تجاوز الفشل]

اضبط أولوية أجهزة الإدخال عند حدوث خطأ ما. قم بتشغيل المحتوى المخزن في الجهاز تلقائيًا أو قم بتشغيل تطبيق الجهاز.

- [تشغيل / إيقاف تشغيل]: لتشغيل [نظام تجاوز الفشل] أو إيقافه.
- [أولوية الإدخال]: قم بضبط أولوية مصادر الإدخال لتجاوز الفشل.
- [تشغيل المحتوى الاحتياطي]: عند عدم وجود إشارة إدخال، تقوم هذه الميزة بتشغيل المحتوى المخزن في الجهاز تلقائيًا أو بتشغيل تطبيق الجهاز. عند الضبط على [تشغيل]، يتم تنشيط العناصر [التقاط تلقائي للصور]، [تخزين الوسائط]، [محتوى SuperSign]، و[تطبيق SI/تشغيل من خلال URL].
- [التقاط تلقائي للصور]: عند تبديل الدخول التلقائي بسبب أخذ لقطات من صورة أو فيديو الذي يعمل على فترات منتظمة، ستعيد هذه الميزة تشغيل الملف.
- > الفاصل الزمني لوقت الالتقاط: يمكن تعيين الفاصل الزمني على 30 دقيقة وساعة واحدة وساعتان وثلاث ساعات.
- [تخزين الوسائط]: عند تبديل الدخول التلقائي بسبب تحميل الصورة أو الفيديو، ستعيد هذه الميزة تشغيل الملف.
- > [تحديد وسائط النسخة الاحتياطية]: باستخدام زر الإعدادات، يمكنك تحميل ملف واحد إلى الذاكرة الداخلية / الخارجية.
- > [معاينة]: يمكنك معاينة الملف الذي تم تحميله.
- [محتوى SuperSign]: عند تبديل الدخول التلقائي، ستشغل هذه الميزة تشغيل الملف (الملفات) الموزعة في SuperSign CMS.
- [تطبيق SI/تشغيل من خلال URL] تشغيل تطبيق SI أو تشغيل من خلال URL عند حدوث تبديل الإدخال التلقائي.
- > [تطبيق SI]: يعتمد سلوك تطبيق SI على الإعدادات من قائمة [إعداد سيرفر SI] الموجودة في [إعدادات EZ].
- > [التشغيل عبر عنوان URL]: يعتمد سلوك التشغيل عبر عنوان URL على الإعدادات من قائمة [التشغيل عبر عنوان URL] الموجودة في [إعدادات EZ].
- > إذا كان يمكن تشغيل كل من [التشغيل عبر عنوان URL] و[إعداد سيرفر SI]، فإنه يقوم بتشغيل [التشغيل عبر عنوان URL] عند حدوث تبديل الإدخال التلقائي.
- [إعادة الضبط]: إعادة الضبط إلى الإعدادات الأصلية.

[مراصلة الحالة]

⚙️ / SETTINGS ← [اعداد Ez] ← [مراصلة الحالة]

تقوم هذه الميزة بتكوين النظام لتقييم حالة الجهاز وإعلام المسؤول بها عبر البريد الإلكتروني.

- [تشغيل / إيقاف تشغيل]: تشغيل [مراصلة الحالة] أو إيقافها.
- [خيار المراسلة]، [قيد الجدولة]: لتعيين الفاصل الزمني لإرسال البريد الإلكتروني.
- [عنوان البريد الإلكتروني للمستخدم]: لتعيين عنوان البريد الإلكتروني للمستخدم الخاص بالمُرسل.
- [سيرفر الإرسال (SMTP)]: لتعيين عنوان خادم SMTP.
- [المعرّف]: أدخل معرّف حساب المُرسِل.
- [كلمة المرور]: أدخل كلمة المرور الخاصة بحساب المُرسِل.
- [عنوان البريد الإلكتروني للمستقبل]: لتعيين عنوان البريد الإلكتروني للمتلقي.
- [إرسال رسالة]: لتقييم حالة الجهاز فورًا وتسليم المعلومات إلى عنوان البريد الإلكتروني المحدد.
- [إعادة الضبط]: إعادة الضبط إلى الإعدادات الأصلية.

✓ ملاحظة

- في حال تغيّرت حالة أي عنصر من العناصر التالية أو أصبحت غير طبيعية، قد يتم إرسال رسالة عن الحالة.
 1. حالة LAN، حالة Wi-Fi: يتم إرسال بريد إلكتروني عندما تتغير حالة الاتصال بالشبكة. إن الحد الأقصى لعدد مرات تغيير حالة الشبكة الذي يمكن حفظه محدد بـ 50 مرة. تتم إعادة ضبط القيمة المحفوظة حالما يتم إيقاف تشغيل الجهاز.
 2. التحقق من عدم وجود إشارة: للتحقق مما إذا كان هناك إشارة أم لا. في حال عدم وجود إشارة لأكثر من 10 ثوانٍ، يتم إرسال بريد إلكتروني.
 3. حالة تشغيل الجدول: يتم إرسال بريد إلكتروني في حال تعذر تشغيل المحتوى بين وقت البدء ووقت الانتهاء المجدولين إما في حالة جدول إدارة المحتوى أو حالة محتويات SuperSign. لكن، لا ينطبق هذا الأمر عند إنهاء التشغيل باستخدام الريموت.
 4. حالة الخادم الاحتياطي: يتم إرسال بريد إلكتروني في حال تم تبديل الإدخال بسبب حدوث خطأ. (لاستثناء تبديل الإدخال الذي قام به المستخدم (SuperSign · RS232C · RC))
- إن منافذ SMTP الـ 25 و 465 و 587 مدعومة فقط.
- تعتبر عمليات تبديل الإدخال الداخلي، مع استثناء عمليات تبديل المدخل الخارجي (SuperSign · RS232C · RC)، حالة خادم احتياطي.
- يتم إرسال رسالة بريد إلكتروني واحدة تتضمن الرسالة "حالة الخادم الاحتياطي : الخادم الاحتياطي" عند التبديل إلى حالة الخادم الاحتياطي، وتتضمن رسائل البريد الإلكتروني التالية التي يتم إرسالها بشكل منتظم حول الحالة أو تلك التي يتم إرسالها عند تغيير الحالة الرسالة "حالة الخادم الاحتياطي: لا يوجد".

[التشغيل عبر عنوان URL]

- **SETTINGS / ⚙️** ← [إعداد EZ] ← [التشغيل عبر عنوان URL]
- تشغيل المحتوى الذي تريد تشغيله تلقائيًا من خلال مستعرض الويب المدمج.
- [إداة تحميل عنوان URL]: تشغيل [التشغيل عبر عنوان URL] أو إيقافه.
- [ضبط عنوان URL]: أدخل عنوان URL الذي تريد عرضه تلقائيًا.
- [معاينة]: معاينة موقع الويب المطلوب عن طريق الوصول إلى عنوان URL المحدد.
- [حفظ]: حفظ عنوان URL المحدد.
- [إعادة التشغيل للتطبيق]: أعد تشغيل جهاز الإسقاط بعد حفظ عنوان URL المحدد.
- [إعادة الضبط]: إعادة الضبط إلى الإعدادات الأصلية.

ملاحظة ✓

- لا تنطبق هذه الميزة عندما يكون [تدوير الشاشة] ممكنًا ويؤدي استخدامها إلى تعطيل [معاينة].
- في حال عدم ضبط [الوقت والتاريخ] على [ضبط تلقائي]، قد يصبح تصفح الموقع على الويب صعبًا.
- **SETTINGS / ⚙️** ← [التحقق من [عام]] ← [الوقت والتاريخ] ← [ضبط تلقائي]

[نسخ بيانات الإعدادات]

- **SETTINGS / ⚙️** ← [إعداد EZ] ← [نسخ بيانات الإعدادات]
- يتم استخدام هذه الميزة لنسخ إعدادات الجهاز واستيرادها من أجهزة أخرى.
- [تصدير بيانات الإعدادات]: تصدير إعدادات الجهاز إلى جهاز آخر.
- [استيراد بيانات الإعدادات]: استيراد إعدادات جهاز آخر إلى الجهاز.

[وضع المزامنة]

- **SETTINGS / ⚙️** ← [إعداد EZ] ← [وضع المزامنة]
- مزامنة الوقت والمحتوى بين أجهزة إسقاط عدة.
- [مزامنة RS-232C]: مزامنة أجهزة إسقاط عدة متصلة بواسطة RS-232C.
- [مزامنة محتوى الشبكة]: مزامنة أجهزة إسقاط عدة متصلة بالشبكة نفسها.

[LG ConnectedCare]

⚙️ **SETTINGS** ← [اعداد Ez] ← [LG ConnectedCare]

يمكنك تثبيت حل [LG ConnectedCare] (تشخيص الأعطال) لتشخيص الأعطال والصيانة الوقائية.

- [تثبيت]: يمكنك تثبيت حل [LG ConnectedCare].
- (1) [إدخال رقم الحساب]: أدخل رقم الحساب المكون من 6 أرقام لتثبيت حل [LG ConnectedCare].
- رقم الحساب: الرقم الذي تم تعيينه عند تسجيل حل [LG ConnectedCare]. عند إدخال رقم الحساب، يتم الحصول على اسم الحساب المطابق للرقم.
- (2) [تأكيد رقم الحساب]: عرض رقم الحساب واسم الحساب المطابق لرقم الحساب والتحقق من صحة رقم الحساب.
- إذا تم تسجيل رقم الحساب، يتم عرض اسم الحساب المطابق لرقم الحساب، ويمكنك الاستمرار في تثبيت حل [LG ConnectedCare].
- إذا لم يتم تسجيل رقم الحساب، يتم عرض كلمة "غير معروف" باعتباره اسم الحساب، ولا يمكنك متابعة تثبيت الحل.
- [تمكين]/[تعطيل]: تعيين ما إذا كان سيتم تمكين/تعطيل حل [LG ConnectedCare].
- [الحساب]: عرض رقم واسم الحساب المستخدم المتصل حالياً.
- [إصدار]: يعرض إصدار حل [LG ConnectedCare].
- [التحقق من التحديثات]: التحقق من التحديثات المتوفرة في الخادم.
- [تحديث]: تحديث حل [LG ConnectedCare] إلى أحدث إصدار.
- [حالة السيرفر]: عرض حالة الاتصال بين الجهاز والخادم.
- [متصل]: يتم العرض عندما يكون الجهاز والخادم متصلين.
- [غير متصل]: يتم العرض عندما يكون الجهاز والخادم مفصولين.
- [في انتظار التصديق]: يتم العرض عندما يكون الخادم في انتظار الحصول على الموافقة.
- [رفض]: يتم العرض عندما يرفض الخادم الاتصال.
- [إعادة الضبط]: حذف حل [LG ConnectedCare] المثبت.

[شاشة متعددة]

SETTINGS / ← [عداد EZ] ← [شاشة متعددة]

تسمح لك هذه الميزة بعرض إحصائيات خارجية ومقاطع فيديو عدة على شاشة واحدة.

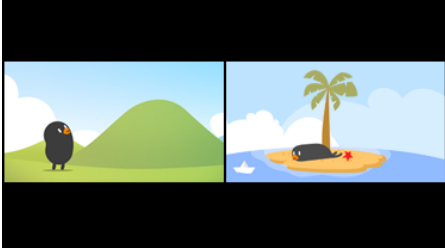
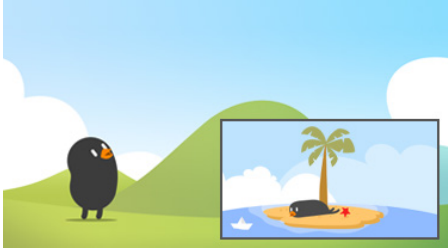
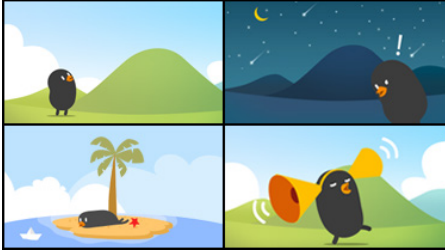
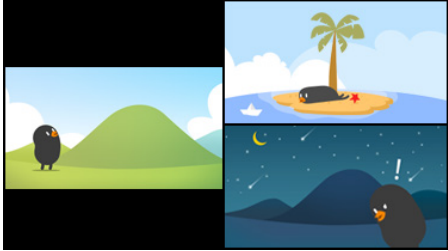
وضع PBP	وضع PIP
	
وضع الشاشة المنقسمة إلى 4 شاشات	وضع الشاشة المنقسمة إلى 3 شاشات
	

ملاحظة ✓

- في الوضع تعدد الشاشات، تكون ميزة السلسلة المترابطة HDMI غير مدعومة.
- قد يختلف عدد الشاشات المنقسمة التي يمكنك الحصول عليها حسب الطراز.

تحديد تخطيط الشاشة

عند الدخول في الوضع تعدد الشاشات من دون ضبط أي تخطيط للشاشة، تظهر قائمة تحديد تخطيط الشاشة. عند عدم ظهور قائمة تحديد تخطيط الشاشة على الشاشة، انتقل إلى شريط قائمة تخطيط الشاشة بالضغط على مفتاح السهم لأعلى على الريموت وحدد تخطيط الشاشة المطلوب. إذا كنت تريد إغلاق قائمة تخطيط الشاشة، اضغط على مفتاح الرجوع.

إغلاق قائمة تخطيط الشاشة

من قائمة تخطيط الشاشة، اضغط على مفتاح السهم لأعلى على الريموت للانتقال إلى شريط قائمة تخطيط الشاشة وحدده أو اضغط على مفتاح back لإغلاق قائمة تخطيط الشاشة.

تغيير إدخال الشاشة

اضغط على الزر  في الجهة اليمنى العليا من كل شاشة مقسومة لتحديد الإدخال المطلوب.

ملاحظة

- لا يمكن إعادة تحديد الإدخالات المحددة مسبقاً لشاشات مقسومة أخرى. لتحديدها ، اضغط على زر "إعادة تعيين" لإعادة تعيين المدخلات لجميع الشاشات أولاً.
- لا يعمل وضع PIP سوى عند ضبط تدوير الشاشة على 180 درجة.
- التنسقات المتشابهة غير مدعومة. كمثال 1080i
- عند إعداد PIP و PBP و 3-Division و 4-Division، يبلغ أقصى حد للدقة المدعومة ما يلي.

4-Division	3-Division	PBP	PIP
1080 x 1920	(1)2160 x 3840	(1)2160 x 3840	(1)2160 x 3840

(1) بعض الطرازات لا تدعم سوى 30 إطارًا فحسب.

- قد توجد قيود إضافية على الوسائط حسب مجموعة برامج الترميز.

تشغيل الفيديو على الشاشات المقسومة

اضغط على الزر  في الجهة اليمنى العليا من كل شاشة مقسومة وحدد ملف الفيديو، ثم حدد جهاز تخزين لعرض قائمة مقاطع الفيديو في الجهاز المحدد. حدد بعد ذلك الفيديو المطلوب من القائمة لتشغيله.

ملاحظة

- يمكن تشغيل مقاطع الفيديو التي تم إنشاؤها باستخدام ترميز HEVC أو MPEG1,2,4 أو H.264 أو VP8 أو VP9 على الشاشات المقسومة. عند استخدام الوضع PIP، يكون استخدام المجموعات التالية غير ممكنًا.

فرعي	رئيسي
HEVC	HEVC
HEVC	H.264
HEVC	MPEG2
VP9	VP9
MPEG2	H.264 4K
VP9	H.264 4K

- حدود الشاشة المنقسمة إلى 3 و 4 شاشات هي على النحو التالي.

يدعم فقط ما يصل إلى 2 مقطع فيديو. يتوفر مزيج من الحد الأقصى لاستيانية 4K عند 60 إطارًا في الثانية + استيانية 2K عند 60 إطارًا في الثانية.	عند استخدام استيانية 4K	
ومع ذلك، يدعم H.264 4K كحد أقصى 30 إطارًا في الثانية.	يمكنك الجمع بين ما يصل إلى واحد MPEG2، واثنين H.264، و 4 ترميزات أخرى.	60fps
	يمكنك الجمع بين ما يصل إلى اثنين MPEG2، و 4 ترميزات أخرى.	30fps

- معدل الإطار الموصى به: 24، 25، 30، 60 (بما في ذلك 23.9، 24.9، 29.9، 59.9)
نحن لا نضمن الأداء عندما تقوم بتشغيل المحتويات مع معدلات إطارات أخرى.

[وضع اجتماع المكتب]

SETTINGS / * ← [إعداد EZ] ← [وضع اجتماع المكتب]

يمكنك إعداد الوظائف السريعة لاستخدام المنتج في غرفة المؤتمرات.

- [وضع اجتماع المكتب]: يمكنك تشغيل هذه الميزة من إعداد الوظائف المتعلقة بوضع اجتماع غرفة المؤتمر.
- [شاشة دليل الاجتماع]
- [شاشة دليل الاجتماع]: سيسمح لك تشغيل هذه الميزة باستخدام شاشة معلومات المؤتمر. هذه الميزة لعرض صورة خلفية في حال عدم وجود إدخال خارجي. تشغيل هذه الميزة سيفيّل ميزة [صورة لا توجد إشارة].
- [اسم غرفة الاجتماعات]: عندما تكون شاشة معلومات المؤتمر قيد التشغيل، يمكنك تغيير اسم غرفة المؤتمرات المعروض على الشاشة أو تحديد ما إذا كنت تريد عرض اسم غرفة المؤتمرات أم لا.
- [الوقت]: عندما تكون شاشة معلومات المؤتمر قيد التشغيل، يمكنك تحديد ما إذا كنت تريد عرض الوقت الحالي على الشاشة أم لا.
- [إعدادات متقدمة]
- [وضع الصورة]: اضبط نفس وضع الصورة لكل الإدخالات الخارجية التي يدعمها هذا المنتج.
- تبديل تلقائي للإدخال: عند إرفاق إدخال خارجي، يتم تحويله تلقائيًا إلى الإدخالات الخارجية ذات الصلة. تؤدي إزالة الإدخال الخارجي أو إغلاق التطبيق إلى تبديل الإدخال مرة أخرى إلى الحالة السابقة. الميزات التي يدعمها التبديل التلقائي للإدخال هي الإدخال الخارجي ومحتوى SuperSign وتطبيق SI والتشغيل عبر URL. يؤدي تشغيل هذه الميزة إلى تبديل [إعداد EZ] ← إيقاف تشغيل ميزة [نظام تجاوز الفشل].
- [تطبيق SI]: يعتمد تشغيل تطبيق SI على الإعدادات من قائمة [إعداد سيرفر SI] الموجودة في [إعداد EZ].
- [التشغيل عبر عنوان URL]: يعتمد التشغيل عبر عنوان URL على الإعدادات من قائمة [التشغيل عبر عنوان URL] الموجودة في [إعداد EZ].
- إيقاف تشغيل تلقائي: إيقاف تشغيل الطاقة تلقائيًا. عند تشغيل هذه الميزة، سيتم تشغيل ميزة [إيقاف التشغيل لعدم وجود إشارة (15 دقيقة)] و [إيقاف التشغيل لعدم وجود أشعة تداخلية (4 ساعات)].
- تعديل اسم الإدخال: غير اسم كل إدخال خارجي.
- [موقت العرض التقديمي]: استخدم مؤقت العرض. سيؤدي تشغيل هذه الميزة إلى عرض [موقت العرض التقديمي] على الشاشة لتحديد إدخال خارجي.
- [INPUT / * ← مؤقت العرض التقديمي]
- يمكن ضبط وقت التشغيل حتى 120 دقيقة على فترات من عشر دقائق. عندما يتم ضبط الوقت، اضغط على [إبدأ] لبدء المؤقت.
- اضغط على الزر الأصفر في جهاز التحكم عن بُعد لإيقاف المؤقت مؤقتًا. عند إيقاف المؤقت، سيُعرض الوقت باللون الأزرق.
- اضغط على الزر الأصفر في جهاز التحكم عن بُعد لإعادة تشغيل المؤقت.
- يُعرض الوقت باللون الأحمر عندما يكون الوقت المتبقي أقل من ثلاث دقائق. سيومض الوقت عندما يكون الوقت المتبقي أقل من دقيقة واحدة.
- اضغط على الزر الأزرق في جهاز التحكم عن بُعد لإنهاء المؤقت.
- ستختفي واجهة المستخدم تلقائيًا بعد عشر دقائق من انتهاء المؤقت.
- قد يتم إيقاف تشغيل المنتج بينما لا يزال المؤقت قيد التشغيل بسبب إعدادات إيقاف التشغيل وتوفير الطاقة.

ملاحظة ✓

- إذا تم تنزيل صورة عدم تواجد إشارة، فإن تشغيل [شاشة دليل الاجتماع] سيعرض الصورة التي تم تنزيلها أولاً في حالة عدم وجود إشارة.
- في حالة استخدام عنصر [اسم غرفة الاجتماعات] و [الوقت] في [شاشة دليل الاجتماع]، وعند استخدام الصورة التي تم تنزيلها كصورة عدم وجود إشارة، يوصى باستخدام صورة ذات ألوان ساطعة وفقًا للوحة المثلى لطرز جهاز الإسقاط.

عام

[اللغة]

⚙️ / SETTINGS ← [عام] ← [اللغة]

يمكنك تحديد ما إذا كنت تريد أن تظهر لغة القائمة على الشاشة.

- [لغة القائمة]: يضبط لغة جهاز الإسقاط.
- [لغة لوحة المفاتيح]: لضبط لغة لوحة المفاتيح المعروضة على الشاشة.

[معلومات النظام]

⚙️ / SETTINGS ← [عام] ← [معلومات النظام]

تعرض هذه الميزة معلومات مثل اسم الجهاز وإصدار البرنامج ومساحة التخزين.

[معرّف الضبط]

⚙️ / SETTINGS ← [عام] ← [معرّف الضبط]

- [معرّف الضبط] (من 1 إلى 1000): لتعيين رقم فريد لمعرّف جهاز كل منتج عندما تكون منتجات عدة متصلة عبر RS-232C. قم بتعيين أرقام تتراوح ما بين 1 و 1000 وأخرج من الخيار. يمكنك التحكم في كل منتج على حدة باستخدام معرّف الجهاز الذي عينته لكل منتج.
- [معرّف الضبط تلقائي]: لتعيين رقم فريد لمعرّف جهاز كل منتج تلقائيًا عندما تكون منتجات عدة متصلة للعرض.
- [إعادة ضبط معرّف الضبط]: إعادة ضبط معرّف جهاز المنتج على 1.

[الوقت والتاريخ]

⚙️ / SETTINGS ← [عام] ← [الوقت والتاريخ]

تمكّنك هذه الميزة من عرض الوقت والتاريخ على الجهاز وتغييرهما.

- [ضبط تلقائي]: ضبط [الوقت] و[تاريخ].
- [التوقيت الصيفي]: ضبط أوقات بدء التوقيت الصيفي وانتهائه. تعمل أوقات بدء/انتهاء التوقيت الصيفي فقط عند ضبطهما بحيث يكون فارق الوقت بينهما أكثر من يوم واحد.
- [المنطقة الزمنية]: يتيح لك تغيير المنطقة الزمنية استنادًا إلى إعدادات القارة أو البلد أو المنطقة أو المدينة أو المستخدم.
- [إعداد خادم NTP]: يتيح لك بتعيين خوادم NTP أخرى بخلاف خادم NTP الأساسي.

[الطاقة]**⚙️ / SETTINGS ← [عام] ← [الطاقة]**

إعدادات ميزة متعلقة بالطاقة

[إيقاف التشغيل لعدم وجود إشارة (15 دقيقة)]

لضبط ما إذا كنت تريد استخدام ميزة إيقاف التشغيل التلقائي لـ 15 دقيقة.

- يمكنك ضبط هذا الخيار على [تشغيل] أو [إيقاف].
- إذا قمت بضبط هذه الميزة على [تشغيل]، فسيتم إيقاف المنتج عن التشغيل بعد بقاءه في حالة "عدم وجود إشارة" لمدة 15 دقيقة.
- إذا قمت بضبط هذه الميزة على [إيقاف]، فسيتم تعطيل ميزة إيقاف التشغيل الإجباري بعد 15 دقيقة.
- يوصى بضبط هذه الميزة على [إيقاف] إذا كنت تنوي استخدام المنتج لفترات زمنية طويلة إذ أن الميزة توقف تشغيل المنتج.

[إيقاف التشغيل لعدم وجود أشعة تداخلية (4 ساعات)]

لضبط ما إذا كنت تريد استخدام ميزة إيقاف التشغيل بعد 4 ساعات.

- يمكنك ضبط هذا الخيار على [تشغيل] أو [إيقاف].
- إذا قمت بضبط هذه الميزة على [تشغيل]، فسيتم إيقاف المنتج عن التشغيل في حال عدم وجود إدخال من الريموت لمدة 4 ساعات.
- إذا قمت بضبط هذه الميزة على [إيقاف]، فسيتم تعطيل ميزة إيقاف التشغيل بعد 4 ساعات.
- يوصى بضبط هذه الميزة على [إيقاف] إذا كنت تنوي استخدام المنتج لفترات زمنية طويلة إذ أن الميزة توقف تشغيل المنتج.

[مدير معالجة البيانات DPM (وضع الاستعداد)]

لضبط وضع إدارة طاقة العرض (DPM).

- إذا لم يتم ضبط هذه الميزة على [إيقاف]، فسيدخل جهاز الإسقاط في وضع DPM عند عدم وجود إشارة إدخال.
- إذا قمت بضبط هذه الميزة على [إيقاف]، فسيتم تعطيل [مدير معالجة البيانات DPM (وضع الاستعداد)].

[التحكم بتنشيط (وضع الاستعداد) مدير معالجة البيانات DPM]

لتشغيل الجهاز وفقاً لمعالجة الإشارة الرقمية لمنفذ HDMI المتصل.

- قد لا يكون مدعوماً في طرازات معينة.
- عند التعيين على [ساعة]، يتحقق الجهاز فقط من إشارات الساعة الرقمية ويبدأ بالتشغيل عند العثور على إشارة الساعة.
- عند التعيين على [ساعة+بيانات]، يبدأ الجهاز بالتشغيل في حال تم إدخال كل من إشارات الساعة الرقمية والبيانات.

[وضع PM]

- [إيقاف التشغيل (افتراضي)]: ضبط وضع إيقاف التيار المستمر الطبيعي.
- [استمرار نسبة الطول إلى العرض]: يحتفظ الكمبيوتر الشخصي ببيانات تعريف العرض الموسع (EDID) حتى عند انقطاع التيار الكهربائي.
- [إيقاف الشاشة]: للتبديل إلى حالة [إيقاف الشاشة] عند الدخول إلى DPM أو إيقاف تشغيل تلقائي (15 دقيقة، 4 ساعات) أو وضع إيقاف التشغيل غير الطبيعي.
- [الشاشة قيد الإيقاف دائمًا]: للتبديل إلى حالة [إيقاف الشاشة] عند الدخول إلى DPM أو إيقاف تشغيل تلقائي (15 دقيقة، 4 ساعات) أو جدول وقت الإيقاف أو وضع إيقاف التشغيل غير الطبيعي أو عند وجود إدخال من زر الطاقة على الريموت أو زر الإيقاف على جهاز الإسقاط.
- [الشبكة جاهزة]: تم إيقاف تشغيل جهاز الإسقاط، ولكن يمكنك التحكم في الطاقة داخليًا من خلال الشبكة.

ملاحظة ✓

- لتنتقل الشاشة من [إيقاف الشاشة] إلى حالة التشغيل، لا بد من وجود إدخال من الزر **Power** أو **Input** أو الزر **MONITOR ON** على الريموت.

[تأخر التشغيل (0-250)]

- تمنع هذه الميزة الحمل الزائد عن طريق تأخير التشغيل عند تشغيل أجهزة إسقاط عدة.
- يمكنك ضبط الفاصل الزمني للتأخير في نطاق يتراوح ما بين 0 و 250 ثانية.

[حالة التشغيل]

- تحديد حالة تشغيل جهاز الإسقاط عند تشغيل الطاقة الرئيسية.
- يمكنك الاختيار من بين [PWR (التشغيل)] و [STD (الاستعداد)] و [LST (آخر تحديث)].
- [PWR (التشغيل)] إبقاء جهاز الإسقاط قيد التشغيل عند تشغيل الطاقة الرئيسية.
- [STD (الاستعداد)] تبديل حالة جهاز الإسقاط إلى حالة الاستعداد عند تشغيل الطاقة الرئيسية.
- [LST (آخر تحديث)] لتبديل حالة جهاز الإسقاط إلى حالته السابقة.

[تشغيل على LAN (وضع الاستعداد الشبكي)]

- لضبط ما إذا كنت تريد استخدام [تشغيل على LAN (وضع الاستعداد الشبكي)].
- يمكنك ضبط الميزة على تشغيل أو إيقاف التشغيل لكل شبكة سلكية/لاسلكية.
- [سلكي]: عند الضبط على [تشغيل]، يتم تمكين ميزة [تشغيل على LAN (وضع الاستعداد الشبكي)]، ما يسمح لك بتشغيل المنتج عن بُعد عبر شبكة سلكية.
- [لاسلكي]: عند الضبط على [تشغيل]، يتم تمكين ميزة [تشغيل على LAN (وضع الاستعداد الشبكي)]، ما يسمح لك بتشغيل المنتج عن بُعد عبر شبكة لاسلكية.

[سجل التشغيل/الإيقاف]

لعرض محفوظات تشغيل الجهاز أو إيقافه.

[البدء السريع+]

يُدخل هذا الإعداد جهاز الإسقاط الخاص بك في وضع الاستعداد عند إيقافه، لذا سيساعدك في استخدام وظائف جهاز الإسقاط بشكلٍ أسرع عند إعادة تشغيله.

- قد لا يكون مدعومًا في طرازات معينة.
- قد يؤدي تشغيل هذا الخيار إلى زيادة استهلاك الطاقة.

[شبكة]

SETTINGS / ⚙ ← [عام] ← [شبكة]

[اتصال سلكي (إيثرنت)]

- اتصال سلكي: لتوصيل جهاز الإسقاط بشبكة محلية (LAN) عبر منفذ LAN وتكوين إعدادات الشبكة السلكية. تكون اتصالات الشبكة السلكية مدعومة فقط. بعد إعداد اتصال سلكي، ستنصل شاشة العرض تلقائيًا بالشبكة من دون إجراء أي عمليات ضبط على معظم الشبكات. قد يتطلب عدد صغير من الشبكات ضبط إعدادات العرض. للحصول على معلومات مفصلة، اتصل بموفر خدمة الإنترنت أو راجع دليل جهاز التوجيه.
- EAP 802.1X: المصادقة استنادًا إلى IEEE 802.1X المتاحه للاتصال السلكي. حدد نوع EAP المراد ومصادقة المرحلة 2، أدرج كلمة المرور/بطاقة الهوية المسجلة لدى خادم المصادقة، واضغط على زر اتصال لمحاولة الاتصال.

[اتصال Wi-Fi]

إذا قمت بإعداد جهاز الإسقاط لشبكة لاسلكية، فيمكنك عرض شبكات الإنترنت اللاسلكية المتوفرة والاتصال بها.

- [إضافة شبكة لاسلكية مخفية]: يمكنك إضافة شبكة لاسلكية عن طريق كتابة اسمها يدويًا.
- [الاتصال عبر WPS PBC]: اضغط على الزر الموجود على جهاز التوجيه اللاسلكي الذي يدعم PBC للاتصال بسهولة بجهاز التوجيه.
- [الاتصال عبر WPS PIN]: أدخل رقم PIN في صفحة الويب الخاصة بجهاز التوجيه اللاسلكي الذي يدعم PIN للاتصال بسهولة بجهاز التوجيه.
- [إعدادات شبكة Wi-Fi المتقدمة]: عند عدم وجود شبكة لاسلكية متوفرة معروضة على الشاشة، يمكنك الاتصال بالشبكة اللاسلكية عن طريق إدخال معلومات الشبكة مباشرةً.

[تنزيل الشهادة]

- قم بتنزيل الشهادات المستخدمة لـ EAP 802.1X المخزنة في USB.
- يمكن تنزيل امتداد ملف pem فقط.

ملاحظة ✓

- في الطرز التي تدعم وحدة حماية Wi-Fi، تكون قائمة اتصال الشبكة اللاسلكية ممكّنة فقط عندما تكون وحدة حماية Wi-Fi متصلة.
- عند الاتصال بشبكة تدعم IPv6، يمكنك تحديد IPv4 / IPv6 في اتصال الشبكة السلكية / اللاسلكية. لكن، اتصال IPv6 يدعم فقط الاتصال التلقائي.

[SoftAP]

- إذا قمت بإعداد SoftAP، يمكنك إنشاء اتصال بين أجهزة عدة عبر اتصال Wi-Fi من دون جهاز توجيه لاسلكي واستخدام الإنترنت لاسلكيًا.
- لا يمكن استخدام الميزتين SoftAP و Screen Share في الوقت نفسه.
- في الطرازات التي تدعم وحدات حماية Wi-Fi، تكون قائمة SoftAP ممكّنة فقط عندما تكون وحدة حماية Wi-Fi موصولة بالمنتج.
- قناة Wi-Fi: يمكنك اختيار قناة Wi-Fi مباشرةً.
- معلومات الوصول إلى SoftAp
 - معرف مجموعة الخدمة (SSID): معرف فريد ضروري لإنشاء اتصال لاسلكي بالإنترنت
 - مفتاح الحماية: مفتاح الحماية الذي تدخله للاتصال بالشبكة اللاسلكية المطلوبة
 - عدد الأجهزة المتصلة: لعرض عدد الأجهزة المتصلة حاليًا بجهاز الإسقاط عبر الاتصال بـ Wi-Fi. يتم دعم ما يصل إلى 10 أجهزة.

[اختبار الاتصال]

تحقق من حالة اتصال الشبكة الخاص بك عن طريق اختبار الاتصال.

[التحكم في المنفذ]

يمكن حجب المنافذ غير المستخدمة من أجل أمن الشبكة.

[نطاق الاتصال]

قم بتغيير النطاق لفحص الإتصال بالشبكة اللاسلكية.

ملاحظة ✓

• يوصى بإعادة تشغيل الجهاز ليتم تطبيق الإعدادات بشكل صحيح.

- استخدم كبل LAN قياسيًا (Cat5) أو أعلى مزودًا بموصل (RJ45) مع شاشة العرض هذه.
- غالبًا ما يمكن حلّ عدد كبير من المشاكل التي تتعلق بالاتصال بالشبكة أثناء عملية الإعداد من خلال إعادة ضبط جهاز التوجيه أو المودم. بعد إنشاء اتصال بين شاشة العرض والشبكة المنزلية، أوقف على الفور تشغيل كبل طاقة جهاز التوجيه أو المودم الكبلي الخاص بالشبكة المنزلية و/أو افصله، ثم قم بتشغيل كبل الطاقة و/أو بتوصيله مرة أخرى.
- قد يكون عدد الأجهزة التي يمكنها تلقي خدمة الإنترنت محدودًا بموجب بنود الخدمة السارية، وذلك وفقًا لموفر خدمة الإنترنت. لمزيد من التفاصيل، اتصل بموفر خدمة الإنترنت الذي تتعامل معه.
- لا تتحمل LG المسؤولية عن أي عطل يطرأ على شاشة العرض أو الاتصال بالإنترنت نتيجة لحدوث أخطاء/إعطال في الاتصال تتعلق بالاتصال بالإنترنت لديك أو بالأجهزة المتصلة الأخرى.
- لا تتحمل LG المسؤولية عن المشاكل التي تحدث في الاتصال بالإنترنت.
- قد تحصل على نتائج غير مرغوب فيها في حال كانت سرعة الاتصال بالشبكة لا تفي بمتطلبات المحتوى الذي يتم الوصول إليه.
- قد تكون بعض عمليات الاتصال بالإنترنت غير ممكنة نتيجة لفرض قيود معينة من قبل موفر خدمة الإنترنت (ISP) الذي يوفر لك الاتصال بالإنترنت.
- تتحمل أنت المسؤولية عن دفع أي رسوم يفرضها موفر خدمة الإنترنت، بما في ذلك، على سبيل المثال لا الحصر، رسوم الاتصال.

ملاحظة ✓

- إذا كنت تريد الوصول مباشرةً إلى الإنترنت على شاشة العرض، فيجب أن يكون الاتصال بالإنترنت دائمًا قيد التشغيل.
- إذا تعرّض عليك الوصول إلى الإنترنت، فتتحقق من ظروف الشبكة من كمبيوتر متصل بالشبكة.
- عند استخدام إعداد الشبكة، تحقق من كبل شبكة LAN أو تحقق مما إذا كان DHCP على جهاز التوجيه قيد التشغيل.
- إذا لم تكمل إعداد الشبكة، فقد لا يعمل الاتصال بالشبكة بشكل صحيح.

تنبيه ⚠

- لا تقم بتوصيل كبل هاتف نمطي بمنفذ LAN.
- نظرًا لوجود طرق عدة لإجراء توصيلات، يرجى اتباع مواصفات شركة الاتصالات أو موفر خدمة الإنترنت.
- لن تكون قائمة إعداد الشبكة متوفرة حتى يتم توصيل شاشة العرض بشبكة فعلية.

تلميحات حول تكوين إعدادات الشبكة اللاسلكية

- قد تتأثر الشبكة اللاسلكية بالتداخل من جهاز يعمل بالتردد 2.4 جيجاهرتز، مثل هاتف لاسلكي أو جهاز Bluetooth أو ميكروويف. قد ينتج أيضًا التداخل من جهاز يعمل بالتردد 5 جيجاهرتز مثل أجهزة Wi-Fi.
- قد تعمل خدمة الشبكة اللاسلكية ببطء استنادًا إلى البيئة اللاسلكية المحيطة.
- يمكن أن تختبر بعض الأجهزة حركة كثيفة للبيانات في حال تشغيل أي شبكات محلية منزلية.
- لإنشاء اتصال بجهاز توجيه لاسلكي، يلزم توفر جهاز توجيه يدعم الاتصال اللاسلكي؛ كما يجب أن تكون وظيفة الاتصال اللاسلكي لجهاز التوجيه المناسب نشطة. اسأل الجهة المصنعة لجهاز التوجيه ما إذا كان هذا الأخير يدعم الاتصال اللاسلكي.
- للاتصال بجهاز توجيه لاسلكي، تحقق من SSID وإعدادات الحماية الخاصة بجهاز التوجيه اللاسلكي. يرجى الرجوع إلى دليل المستخدم لجهاز التوجيه المناسب للتعرف على SSID وإعدادات حماية جهاز التوجيه اللاسلكي.
- قد لا يعمل جهاز الإسقاط بطريقة صحيحة إذا تم إعداد أجهزة الشبكة (جهاز توجيه سلكي/لاسلكي أو موزع، إلخ) بشكل غير صحيح. احرص على تثبيت كل الأجهزة بطريقة صحيحة بالرجوع إلى أدلة المستخدم الخاصة بها قبل تكوين اتصال الشبكة.
- قد تختلف طريقة الاتصال وفقًا للجهة المصنعة لجهاز التوجيه اللاسلكي.

[موافقات المستخدم]

⚙️ / SETTINGS ← [عام] ← [موافقات المستخدم]
 للتحقق من الشروط والأحكام أو تغيير ما إذا كنت توافق أم لا توافق.

[التوجيه الصوتي]

- ⚙️ / SETTINGS ← [عام] ← [التوجيه الصوتي]**
 إذا تم ضبط [التوجيه الصوتي] على [تشغيل]، سيتم توفير التوجيهات الصوتية في عدة مواقف، مثل عندما تقوم بتعديل مستوى الصوت أو تغيير إعدادات ومدخل الإشارات.
- [السرعة]: تُعدل سرعة التوجيه المنطوق.
 - [مستوى الصوت]: تُعدل مستوى صوت التوجيه المنطوق.
 - [درجة الصوت]: تُعدل نغمة التوجيه المنطوق.
 - تتوفر هذه الميزة في لغات معينة فقط.
 - قد لا يكون مدعومًا في طرازات معينة.
 - تختلف العناصر القابلة للتهيئة وفقًا للطراز.
 - للمستخدمين ضعاف البصر.

[إعداد متقدم]

SETTINGS / ⚙️ ← [عام] ← [إعداد متقدم]

[مناصرة]

- يمكن هذا الخيار Bluetooth 4.0، وهي إحدى ميزات Bluetooth 4.0.
- وضع إرسال الإشارات اللاسلكية (تشغيل/إيقاف): لتمكين ميزة إرسال الإشارات اللاسلكية.
- إن ميزات جهاز إرسال الإشارات اللاسلكية من نوع Eddystone/iBeacon/LG Beacon مدعومة.
- iBeacon
 - المعرف الموحّد العالمي لجهاز إرسال الإشارات اللاسلكية (سداسي عشري): لضبط المعرف الموحّد العالمي (UUID).
 - 1. الحقل 1: قيمة سداسية عشرية من 4 بايت (8 أرقام)
 - 2. الحقل 2: قيمة سداسية عشرية من 2 بايت (4 أرقام)
 - 3. الحقل 3: قيمة سداسية عشرية من 2 بايت (4 أرقام)
 - 4. الحقل 4: قيمة سداسية عشرية من 2 بايت (4 أرقام)
 - 5. الحقل 5: قيمة سداسية عشرية من 6 بايت (12 رقمًا)
 - رئيسي (0-65535): لضبط القيمة الرئيسية.
 - ثانوي (0-65535): لضبط القيمة الثانوية.
- Eddystone
 - الإطار: لضبط المعرف الموحّد العالمي (UUID) أو URL.
 - 1. ضبط طريقة URL
 - المعرف الموحّد العالمي لجهاز إرسال الإشارات اللاسلكية (سداسي عشري): لضبط المعرف الموحّد العالمي (UUID).
 - 1 - الحقل 1: قيمة سداسية عشرية من 10 بايت (20 رقمًا)
 - 2 من إلى Field2: قيمة سداسية عشرية من 6 بايت (12 رقمًا)
 - 2. ضبط طريقة URL
 - بادئة URL: لضبط بادئة URL.
 - لاحقة URL: لضبط لاحقة URL.
 - URL: أدخل الجزء الذي لا يتضمن البادئة واللاحقة من URL.
 - إن طول سلسلة URL محدد بـ 15 حرفًا.
- زر [تحقق]: الزر المستخدم لإكمال إعدادات إرسال الإشارات اللاسلكية وتطبيقها.

ملاحظة ✓

- لا تدعم بعض الطرازات خدمات مسح الخلفية في نظام التشغيل iOS.
- يوصى بإعادة تشغيل الجهاز ليتم تطبيق الإعدادات بشكل صحيح.
- إن قيمة المعرف الموحّد العالمي (UUID) هي قيمة سداسية عشرية ويجب أن يتم إدخال عدد الأرقام المحدد.
- قد تختلف مسافة إرسال الإشارات اللاسلكية وفقاً للجهاز.
- قد تختلف مسافة إرسال الإشارات اللاسلكية وفقاً للتطبيق المستخدم في الجهاز.
- تتأثر ميزة إرسال الإشارات اللاسلكية بموجات الراديو حيث أنها تستخدم تقنية البلوتوث منخفضة الطاقة (BLE). فقد لا تعمل بشكل صحيح إذا كان نطاق التردد ليس في نطاق 2.4 جيجاهرتز.
- عند تعيين iBeacon، سيتم تعيين LG Beacon ليكون نفس قيمة مجال iBeacon. ولكن لن يتوفر عنصر إعداد LG Beacon بشكل منفصل.

[واجهة التحكم]

- يمكن التحكم في الأجهزة المتصلة بشاشة العرض عن طريق الواجهة.
- [التحكم بطاقة PC]: تتيح لك التحكم في طاقة جهاز الكمبيوتر عندما تقوم بتشغيل/إيقاف الشاشة.
- [تعطيل]: تعطيل [التحكم بطاقة PC].
- [المزامنة (تشغيل)]: اضبط طاقة PC ليتم تشغيلها عند تشغيل شاشة العرض.
- [المزامنة (تشغيل) / إيقاف تشغيل]: اضبط طاقة PC ليتم تشغيلها عند تشغيل شاشة العرض واضبط طاقة PC ليتم إيقاف تشغيلها عند إيقاف شاشة العرض.
- [تحديد واجهة التحكم]: حدد مسار الاتصال التسلسلي بين شاشة العرض والأجهزة المتصلة.
- قد لا يكون مدعومًا في طرازات معينة.
- [شاشة العرض]: الاتصال التسلسلي متوفر عبر منفذ RS-232C IN بشاشة العرض.
- [HDBaseT]: الاتصال التسلسلي متوفر مع شاشة العرض عبر أجهزة HDBaseT.

ملاحظة

- تبعًا للطراز، يمكن عرضه كـ [تحكم PC].
- قد لا يكون مدعومًا في طرازات معينة.
- تبعًا للواجهة المدعومة، قد تختلف القائمة الفرعية لـ [تحديد واجهة التحكم].
- إن منتجات PC التي تدعم التحكم بالطاقة هي MP500/MP700، وعليك شراءها منفصلة إذا لزم الأمر.
- إذا قمت بتغيير [تحديد واجهة التحكم]، فقد يتم تعيين ميزة [مزامنة RS-232C] الخاصة بـ [وضع المزامنة].
- بحسب الطراز

[صورة الخلفية]

- تمكّنك هذه الميزة من ضبط صورة الخلفية الافتراضية.
- [رفض صورة الشعار]: لتغيير صورة الشعار التي تظهر عند بدء تشغيل الجهاز. إذا قمت بضبط هذا الخيار على إيقاف، فلن تظهر صورة الشعار عند إعادة تشغيل الجهاز. قم بتنزيل ملف صورة على جهاز التخزين أو قم بتعيينته.
- [صورة لا توجد إشارة]: تغيير الصورة التي تظهر عند عدم وجود إشارة. إذا قمت بضبط هذا الخيار على إيقاف، فلن تظهر أي صورة عند عدم وجود إشارة. قم بتنزيل ملف صورة على جهاز التخزين أو قم بتعيينته.

ملاحظة

- لتنزيل صورة، يجب أن يكون ملف الصورة موجودًا في مجلد باسم "LG_MONITOR" أو "lg_monitor" في الذاكرة الخارجية (USB).
- التنسيقات المدعومة لملف الصورة: "BMP"، "JPG"

[مدير المدخلات]

يمكنك تحديد علامة الكمبيوتر الشخصي أو DTV لكل مدخل خارجي.

[إعداد SIMPLINK]

- عند ضبط [إعداد SIMPLINK] على [تشغيل]، فستتمكن من استخدام SIMPLINK المتوفر من جهاز إسقاط LG Signage.
- [مُعرّف الجهاز]: ضبط مُعرّف الجهاز المتصل عبر أسلاك CEC. يمكنك اختيار قيمة بين [الكل] و [E].
- [استعداد]: لضبط سيناريوهات إرسال أمر OpStandBy (0x0c) واستقباله. السيناريوهات المفصلة هي كالتالي:

الإرسال	الاستقبال	الكل
O	O	
X	O	الإرسال فقط
O	X	الاستقبال فقط

[Crestron]

(بحسب الطراز)

[Crestron Connected] الإصدار 1

- تمكن هذه الوظيفة المزامنة مع التطبيقات التي توفرها شركة Crestron.
- [ال خادم]: تضبط هذه القائمة عنوان IP الخاص بالخادم للاتصال بين الشبكة والخادم (يتم توفير الجهاز من Crestron).
- [المنفذ]: (65535~1024): تُعين هذه القائمة المنفذ للاتصال بين الشبكة والخادم. إن رقم المنفذ الافتراضي هو 41794.
- [مُعرّف IP]: (3-254): تقوم هذه القائمة ب ضبط مُعرّف فريد للمزامنة مع التطبيق.

[Crestron Connected] الإصدار 2

- تتم الإشارة إلى حالة اتصال نوع الخادم بالصور والعبارة. (غير متصل، جار الاتصال، مُتصل)
- [النوع]: يمكنك تحديد نوع الخادم الذي تريد الاتصال به (إيقاف التشغيل، Control System، Virtual Control، Fusion)
- [اتصال]: إذا ضغطت على الزر مرة واحدة، فسيحاول جهاز الاتصال بالخادم ويتم تغيير عبارة الزر إلى [فصل]. في هذه الحالة فالعناصر العلوية غير قابلة للتغيير. يلزم الضغط على الزر مرة أخرى، لفصل الاتصال وتغيير العناصر العلوية.
- معلومات للاتصال بالخادم
 - [النوع]: Control System
 - [الخادم]: أدخل معلومات IP للخادم
 - [المنفذ]: أدخل معلومات المنفذ للخادم
 - [مُعرّف IP]: مُعرّف فريد يُميز جهاز crestron عن الخادم
 - [النوع]: Virtual Control
 - [مُعرّف الغرفة]: مُعرّف فريد يُميز الغرفة عن الخادم. إذا كان [مُعرّف IP] مماثلاً، لكن [مُعرّف الغرفة] مختلف، يتعرف الخادم عليه على أنه جهاز Crestron مختلف.
 - [الخادم]، و [المنفذ]، و [مُعرّف IP] كلهم متماثلين مع Control System.

- [النوع]: Fusion
- [الطريقة]: يمكن تحديد اتجاه الاتصال. ([الجهاز ب Fusion]، [Fusion بالجهاز])
- [الجهاز ب Fusion]: كيفية الاتصال من الجهاز إلى الخادم
- [URL]: URL الخادم
- [المنفذ]: منفذ الخادم
- [Fusion بالجهاز]: كيفية الاتصال من الخادم إلى الجهاز
- [اكتشاف تلقائي]: القدرة على تحديد موقع جهاز Crestron آخر على الشبكة
- [SSL]: يمكن إنشاء أمان الاتصال مع الخادم. العناصر التالية هادفة فقط أثناء تشغيل [SSL]
- [المستخدم]، [كلمة المرور]: يجب إدخال [المستخدم] و[كلمة المرور] للاتصال بالخادم، عند تشغيل وظيفة [المصادقة] على الخادم.
- [توثيق الشهادة]: ميزة للتحقق مما إذا كانت الشهادة المثبتة على الخادم صالحة أم لا. إذا لم تكن صالحة، فلن تتصل بالخادم
- [تنزيل الشهادة]: يجب تخزين الشهادة في الجهاز لأداء وظيفة [توثيق الشهادة]. يتم التعرف فقط على الشهادات ذات الامتدادين pem و crt في دليل جذر USB، ويُمكن إضافتها، أو حذفها من خلال القائمة. تُحذف جميع الشهادات المُخزنة في وقت [إعادة ضبط المصنع].

[LG promotat]

- تسمح هذه الميزة بتوصيل تطبيق promotat على الهاتف المحمول.
- لمزيد من المعلومات حول كيفية استخدامه، يُرجى زيارة الموقع الإلكتروني لـ promotat (<https://www.promotat.net/>).
- تعمل وظيفة التشغيل التلقائي لتطبيق Promotat على تشغيل Promotat تلقائياً عند بدء تشغيل الجهاز.

شاشة العرض

[وضع الصورة]

⚙️ / SETTINGS ← [شاشة العرض] ← [وضع الصورة]

[الوضع]

- تمتلك هذه الميزة من اختيار وضع الصورة المثالي لبيئة التثبيت لديك.
- [مركز التسوق / QSR]، [النقل]، [تعليم]، [اللعبة]، [حكومة/شركة]: لعرض الصورة بشكل مثالي لبيئة التثبيت لديك.
 - [عام]: لعرض الصورة بتباين وسطوع وحدة عادية.
 - [خبير]، [المعايرة]: السماح لخبير أو أي شخص يفضل الصور ذات الجودة العالية بتوليف الصورة إلى أفضل جودة يدويًا.
 - [مستشفى]: تم تحسين وضع إعداد الصورة للصور الطبية.

ملاحظة ✓

- قد يختلف نوع [وضع الصورة] التي يمكنك تحديدها بحسب الطراز أو إشارة الإدخال.
- [خبير] هو خيار يتيح لخبير في جودة الصور أن يولف جودة الصورة بدقة باستخدام صورة محددة. وبالتالي، قد لا يكون ذلك فعالاً لصورة طبيعية.
- عند تغيير [وضع الصورة]، قد تتحرك فتحة العدسة وتصدر صوتًا، وهي عملية عادية.
- بحسب الطراز

[HDR]

- تمتلك هذه الميزة من اختيار وضع الصورة المثالي لبيئة التثبيت لديك.
- [مركز التسوق / QSR]: لزيادة وضوح الصورة عن طريق زيادة التباين والسطوع والحدة.
 - [عام]: في بيئة العرض العادية تفتح شاشة يمكنها إظهار تعبيرات وسطوع HDR بشكل صحيح.
 - [حكومة/شركة]: تصبح الشاشة أكثر سطوعًا وأكثر وضوحًا من شاشة "عام".
 - [تعليم]: الصورة المناسبة للتعليم.
 - [اللعبة]: الصورة المناسبة للعبة.

تخصيص

- [تباين]: لضبط الاختلاف ما بين المناطق الفاتحة والداكنة في الصورة. كلما كانت القيمة أقرب إلى 100، ازداد الفرق بينها.
- [سطوع]: لضبط السطوع الإجمالي للشاشة. كلما كانت القيمة أقرب إلى 100، ازدادت درجة سطوع الشاشة.
- [حدة]: لضبط حدة حواف الأغراض. كلما كانت القيمة أقرب إلى 50، ازدادت حدة الحافة ووضوحها.
- [لون]: لجعل درجات الألوان على الشاشة فاتحة أو غامقة أكثر. كلما كانت القيمة أقرب إلى 100، ازدادت قتامة الألوان.
- [درجة اللون]: لضبط التوازن ما بين مستويات اللونين الأحمر والأخضر المعروضة على الشاشة. كلما كان أقرب إلى أحمر 50، ازداد اللون احمراراً. كلما كان أقرب إلى أخضر 50، ازداد اللون خضرة.
- [درجة حرارة اللون]: كلما ازدادت درجة حرارة اللون المضبوطة، بدت الألوان باردة أكثر على الشاشة. كلما انخفضت درجة حرارة اللون المضبوطة، بدت الألوان دافئة أكثر على الشاشة.
- [عناصر تحكم متقدمة] / [عناصر تحكم خبيرة]: لتخصيص الخيارات المتقدمة.
 - [تباين ديناميكي]: تحسين الفرق ما بين المناطق الفاتحة والداكنة من الشاشة وفقاً لسطوع الصورة.
 - [دقة عالية]: لزيادة حدة المناطق غير الواضحة من الشاشة أو التي يمكن بالكاد تمييزها.
 - [سلسلة الألوان]: لتحديد نطاق الألوان المتوفر.
 - [لون ديناميكي]: لضبط درجة ألوان الصورة وتشبعها لعرض أكثر حيوية وواقعية.
 - [جاما]: ضبط إعدادات جاما للتعويض عن سطوع إشارة الإدخال.
 - [توازن اللون الأبيض]: لضبط دقة اللون الإجمالي للشاشة بحسب تفضيلاتك. في وضع الخبير، يمكنك توليف الصورة بدقة باستخدام الخيارات الطريفة/النمط.
- [نظام إدارة الألوان]: يستخدم الخبراء نظام إدارة الألوان عند ضبط الألوان باستخدام نمط الاختبار. يسمح لك نظام إدارة الألوان بتنفيذ الضبط عن طريق التحديد من بين 6 مساحات ألوان مختلفة (الأحمر/الأصفر/الأزرق/السماوي/الأرجواني/الأخضر) من دون التأثير في الألوان الأخرى. في صورة عادية، قد لا تلاحظ التغييرات التي أجريتها في الألوان.
- [تعيين نغمة حيوية]: إعدادات التباين المناسبة وفقاً لسطوع الصورة بمحتوى HDR.

- [خيار الصورة]: لتخصيص خيارات الصورة.
 - [الحد من نسبة الضوضاء]: لإزالة النقاط الظاهرة بطريقة عشوائية لجعل الصورة أوضح.
 - [الحد من تشويش MPEG]: لتقليل التشويش الصادر من عملية إنشاء إشارة فيديو رقمي.
 - [تدرج سلس]: للتقليل من حالات عدم انتظام الشكل التدريجي في حواف الصورة، مما يؤدي إلى عرض سلس.
 - [مستوى اللون الأسود]: لضبط سطوع الشاشة وتباينها عن طريق ضبط مستوى اللون الأسود الخاص بها.
 - [الإعدادات الموصى بها وفقاً لإشارات المدخل: RGB 0 - 255: عالي، RGB 16 - 235: منخفض، YCbCr: منخفض]
 - [سينما حقيقية]: تحسين صورة الفيديو للحصول على عرض سينمائي.
 - [TruMotion]: للحد من اهتزاز الصورة والتصاقها الذي يمكن أن يحدث عند عرض صور تتضمن الكثير من الحركة. (إذا قمت بتعيين [تدوير دخل خارجي]، وهذه الميزة غير متوفرة).
- [تطبيق على كل المدخلات]: لنسخ القيمة الحالية لقائمة الإعدادات التفصيلية للإدخال بأكمله، ويطبق فقط على وضع الصورة المحدد.
- [إعادة الضبط]: لإعادة ضبط إعدادات الصورة. نظراً لإعادة ضبط إعدادات الصورة وفقاً لوضع صورة جهاز الإسقاط، يرجى تحديد وضع الصورة قبل إعادة ضبط إعدادات الصورة.

[تنسبة طول إلى عرض]

- **SETTINGS / ⚙️ ← [شاشة العرض]** ← [تنسبة طول إلى عرض] تمكّنك هذه الميزة من تغيير حجم الصورة لعرض الصورة باستبانتها المثالية.
- [كامل]: لتوسيع الصورة لتملأ الشاشة بكاملها.
- [أصلي]: لعرض الصورة باستبانتها الأصلية.

[التدوير]

- **SETTINGS / ⚙️ ← [شاشة العرض]** ← [التدوير]

[تدوير الشاشة]

- تقوم هذه الميزة بتدوير الشاشة باتجاه عقارب الساعة.
- يمكنك ضبط هذه الميزة على إيقاف/270/180/90.
- عند الضبط على إيقاف، يتم إلغاء تنشيط هذه الميزة.
- يوصى باستخدام المحتوى المصمّم للاستخدام في الوضع العمودي.
- عند تمكين تدوير الشاشة، فإن وضع PIP للشاشة المتعددة غير متوفر.

[تدوير دخل خارجي]

- تقوم هذه الميزة بتدوير الشاشة باتجاه عقارب الساعة.
- يمكنك ضبط هذه الميزة على إيقاف/270/180/90.
- يؤدي تعيين تدوير الإدخال الخارجي إلى تشغيل (90 أو 270) إلى تغيير حجم الفيديو ليكون [عريض بملء الشاشة] ل-ARC.
- في حال كان [تدوير دخل خارجي] ممكّنًا أثناء تشغيل WiDi، قد لا يظهر موضع مؤشر الماوس بشكل دقيق.
- تجدر الإشارة إلى أن تدهور جودة الصورة الذي يحدث عند تمكين [تدوير دخل خارجي] أثناء استخدام الإدخال الخارجي لا يتعلق بالمنتج بحد ذاته.

[إعداد متقدم]

SETTINGS / ⚙️ ← [شاشة العرض] ← [إعداد متقدم]

[ULTRA HD Deep Colour]

إذا قمت بتوصيل جهاز HDMI أو DP بأحد منافذ Deep Color القابلة للتعديل ، يمكنك الاختيار من بين (6G) UHD Deep Color On أو (3G) Off في قائمة إعدادات UHD Deep Color. إذا حدثت مشكلة في التوافق مع بطاقة الرسومات عندما يكون الخيار Deep Colour مضبوطاً على تشغيل على 2160 x 3840 بمعدل 60 هرتز، فأعد ضبط الخيار Deep Colour على إيقاف.

- قد تختلف مواصفات HDMI و DP وفقاً لمنفذ الإدخال. تحقق من مواصفات كل جهاز قبل التوصيل.
- إن منفذ إدخال 1، 2 HDMI هو الأكثر ملاءمة لمقاطع فيديو باستبانة 4K وبتردد 60 هرتز (2:2:4، 4:4:4). إلا أن الفيديو أو الصوت قد لا يكون مدعوماً وفقاً لمواصفات الجهاز الخارجي. في هذه الحالة، يرجى توصيل الجهاز بمنفذ HDMI مختلف.
- قد لا تكون هذه الميزة متوفرة في طرازات معينة.

[التحكم التلقائي في Average Picture Level]

يمكن استخدام التحكم في جودة الصورة وفقاً لـ (Average Picture Level) APL الخاص بصورة إدخال جهاز الإسقاط. عند استخدام جهاز الإسقاط كحائط عرض متعدد الشاشات، يوصى بإيقاف هذه الوظيفة لمنع فرق جودة الصورة بين أجهزة الإسقاط. (بحسب الطراز)

ملاحظة ✓

- ارجع إلى الإعدادات الافتراضية بالنقر فوق [المسئول] < [إعادة ضبط المصنع].

[توفير الطاقة]

- [التحكم بالسطوع]: لضبط سطوع الشاشة لتوفير الطاقة.
- حد أدنى/متوسط/حد أقصى: لاستخدام توفير الطاقة وفقًا لمستوى توفير الطاقة الذي تم ضبطه لجهاز الإسقاط.

ملاحظة

- ارجع إلى الإعدادات الافتراضية بالنقر فوق [المسؤول] < [إعادة ضبط المصنع].

[محتوى HDMI IT]

- ضبط وظيفة محتويات HDMI IT.
 - [إيقاف]: لتعطيل وظيفة محتويات HDMI IT.
 - [تشغيل]: لتمكين وظيفة محتويات HDMI IT.
- تغير هذه الميزة وضع صورة جهاز الإسقاط تلقائيًا استنادًا إلى معلومات محتويات HDMI عند إدخال إشارة HDMI. حتى إذا تم تغيير وضع صورة جهاز الإسقاط باستخدام ميزة محتويات HDMI IT، فسيبقى بإمكانك تغيير وضع الصورة مرة أخرى يدويًا. وبما أن لذلك أولوية أكبر من وضع الصورة المضبوط من قبل المستخدم، فقد يتم تغيير وضع الصورة قيد التشغيل عند تغيير إشارة HDMI.

الصوت

[وضع الصوت]

⚙️ / SETTINGS ← [صوت] ← [وضع الصوت]

[وضع الصوت]

سيتم تحديد الجودة الأفضل للصوت تلقائيًا وفقًا لنوع الفيديو الذي تتم مشاهدته حاليًا.

- [قياسي]: إن وضع الصوت هذا ملائم لكافة أنواع المحتويات.
- [سينما]: لتحسين الصوت ليلائم مشاهدة الأفلام.
- [صوت واضح]: لتحسين الأصوات حتى يتم سماعها أكثر وضوحًا.
- [الرياضة]: تحسين الصوت ليلائم مشاهدة الأحداث الرياضية.
- [موسيقى]: تحسين الصوت ليلائم الاستماع إلى الموسيقى.
- [اللعبة]: لتحسين الصوت ليلائم تشغيل ألعاب الفيديو.

[التزان]

- [تزان]: لضبط مستوى صوت الإخراج لمكبر الصوت على الجهة اليسرى ومكبر الصوت على الجهة اليمنى.

[معاذل]

- [معاذل]: لضبط الصوت يدويًا باستخدام المعاذل.

[إعادة الضبط]

- [إعادة الضبط]: لإعادة ضبط إعدادات الصوت.

[مخرج الصوت]

[SETTINGS / *] ← [صوت] ← [مخرج الصوت]

- [مكبر الصوت الرئيسي]: يمكنك إخراج الصوت إما عبر مكبر الصوت الداخلي لجهاز الإسقاط أو عبر مكبر صوت خارجي متصل به.
- - [استخدام مكبر الصوت]: يمكنك من تشغيل مكبر الصوت وإيقافه. إذا كنت تستخدم جهاز صوت خارجي، يسمح لك إيقاف هذه الميزة بتشغيل الصوت من خلال جهاز الصوت الخارجي فقط.
- [HDMI ARC]: لتمكين إخراج صوت جهاز الإسقاط من خلال جهاز صوت خارجي متصل بطرف HDMI (ARC). يتم تنشيط هذا الخيار عند ضبط SIMPLINK على تشغيل.
- [مزامن صوت LG / Bluetooth]: يمكنك من إنشاء اتصال لاسلكي بين أجهزة صوت أو سماعات رأس Bluetooth مع جهاز الإسقاط لتستمتع بصوت أغنى بسهولة.

ملاحظة ✓

- قد تحاول بعض الأجهزة المتصلة حديثاً إعادة الاتصال تلقائياً بجهاز الإسقاط عند تشغيلها.
- يوصى بضبط أجهزة صوت LG بدعم مزامنة الصوت من LG مع وضع التلفاز من LG أو وضع مزامنة الصوت من LG قبل الاتصال.
- اضغط على تحديد الجهاز لعرض الأجهزة المتصلة أو التي يمكن إنشاء اتصال بها وأنشئ اتصالاً بأجهزة أخرى.
- يمكنك استخدام ريموت جهاز الإسقاط لضبط مستوى صوت الجهاز المتصل.
- إذا فشل الاتصال بجهاز الصوت، فتتحقق مما إذا كان قيد التشغيل ومتوفرًا للاتصال.
- قد لا يتصل الجهاز بشكل صحيح أو قد يحدث أمر غير عادي مثل فيديو وصوت لم تتم مزامنتهما، وذلك وفقاً لنوع جهاز Bluetooth.
- قد يصدر الصوت بشكل متقطع أو قد تتدهور جودة الصوت في حال:
 - كان جهاز Bluetooth بعيداً جداً عن جهاز الإسقاط.
 - كان يوجد عنصر عائق ما بين جهاز Bluetooth وجهاز الإسقاط.
 - يتم استخدام جهاز Bluetooth مع جهاز لاسلكي مثل فرن ميكروويف أو شبكة LAN لاسلكية.

[مخرج الصوت]

SETTINGS / ⚙ ← [صوت] ← [مخرج الصوت]

- [إيقاف]: لتعطيل استخدام [مخرج الصوت]. (ما من إخراج صوت.)
- [متغير]: يمكنك تحديد نطاق إخراج لجهاز الصوت الخارجي المتصل بجهاز الإسقاط وضبط مستوى الصوت ضمن النطاق. يمكنك تغيير مستوى صوت جهاز صوت خارجي ضمن نطاق من 0 إلى 100 (مستوى صوت مكبر صوت جهاز الإسقاط نفسه). إلا أنه قد يكون هناك اختلاف في مستوى الصوت الفعلي الذي يتم إخراجها.
- [ثابت]: ضبط مستوى إخراج صوتي ثابت لجهاز الصوت الخارجي.
 - إذا لم يكن هناك إدخال خارجي، فلن يتم إخراج أي صوت خارجي.
 - مستوى إخراج الصوت المتغير 100 هو مستوى إخراج الصوت الثابت نفسه.

[ضبط تزامن AV]

SETTINGS / ⚙ ← [صوت] ← [ضبط تزامن AV]

تقوم هذه الميزة بضبط توقيت الصوت لمزامنة الصوت والفيديو.

- [ضبط تزامن AV]: يمكنك ضبط ميزة ضبط تزامن AV على [تشغيل] / [إيقاف تشغيل].
- [مكبر الصوت الرئيسي] (0~60): لضبط مزامنة الصوت من مكبرات الصوت الرئيسية. وكلما زاد العدد، كان إخراج الصوت أبطأ من القيمة الافتراضية.
- [Bypass]: لإخراج إشارات البث أو الصوت الصادرة من أجهزة خارجية من دون أي تأخير في الصوت. قد يتم إخراج الصوت قبل الفيديو بسبب وقت معالجة الفيديو الذي يتم إدخاله في جهاز الإسقاط.
- [HDMI ARC] (0~60): لضبط مزامنة الصوت من منفذ HDMI ARC. وكلما زاد العدد، كان إخراج الصوت أبطأ من القيمة الافتراضية.

[إخراج الصوت الرقمي]

SETTINGS / ⚙️ ← [صوت] ← [إخراج الصوت الرقمي]

تمكنك من تكوين إعدادات تصدير الصوت الرقمي.

- **SETTINGS / ⚙️** ← [صوت] ← يمكن ضبطه إذا كان [مخرج الصوت] رقميًا بصريًا/HDMI ARC.
- قد لا يعمل إخراج المؤثرات الصوتية في حالة استخدام منفذ **Pass Through**.
- قد يختلف الترميز الذي يتم إرجاعه إلى الجهاز عن الترميز الخاص بإشارة الإدخال.

إخراج الصوت الرقمي	مدخل الصوت	
Dolby Digital	Dolby Digital Plus	تلقائي/ Pass Through
Dolby Digital	Dolby Digital	
Dolby Digital	AAC (وسائط إعلام)	
Dolby Digital	AAC	
Dolby Digital	HE-AAC	
PCM	MPEG	
PCM	الكل	PCM

المسؤول

[وضع القفل]

⚙️ / SETTINGS ← [المسؤول] ← [وضع القفل]

[قفل لوحة المعلومات الرئيسية]

عند تعيين قفل لوحة المعلومات الرئيسية، يمكنك تقييد التغيير الموجود في إعدادات لوحة المعلومات الرئيسية.

[قفل جهاز USB]

تمكّنك هذه الميزة من تكوين ميزة قفل USB بحيث يتعدّر تغيير الإعدادات أو المحتويات.

[قفل OSD]

تمكّنك هذه الميزة من تكوين ميزة قفل خيارات العرض على الشاشة (OSD) بحيث يتعدّر تغيير الإعدادات أو المحتويات.

- اضغط مع الاستمرار على مفتاح الإعدادات لمدة 10 ثوانٍ على الأقل وأدخل كلمة المرور للوصول إلى قائمة الإعدادات في قفل OSD.

[قفل عملية الإشعاع التداخلي]

- في حال ضبط هذه الميزة على [متوقف (عادي)]، فستتمكن من استخدام الريموت.
- في حال ضبط هذه الميزة على [التشغيل (مفتاح الطاقة فقط)]، فستتمكن من استخدام مفتاح الطاقة فقط.
- في حال ضبط هذه الميزة على [التشغيل (حجب الكل)]، فستتعدّر استخدام الريموت. (ومع ذلك، تتوفر ميزة التشغيل).
- اضغط مع الاستمرار على مفتاح الإعدادات لمدة 10 ثوانٍ على الأقل وأدخل كلمة المرور للوصول إلى قائمة الإعدادات في قفل تشغيل IR.

[قفل تشغيل المفتاح المحلي]

تمكّنك هذه الميزة من تكوين ميزة قفل تشغيل المفتاح المحلي بحيث يتعدّر تغيير الإعدادات أو المحتويات.

- في حال ضبط هذه الميزة على [متوقف (عادي)]، فستتمكن من استخدام المفاتيح المحلية على جهاز الإسقاط.
- في حال ضبط هذه الميزة على [التشغيل (مفتاح الطاقة فقط)]، فستتمكن من استخدام مفتاح الطاقة فقط. (عند استخدام زر تحكم، اضغط باستمرار على المفتاح المحلي لتشغيل جهاز الإسقاط أو إيقاف تشغيله).
- في حال ضبط هذه الميزة على [التشغيل (حجب الكل)]، فلن تتمكن من استخدام المفاتيح المحلية. (ومع ذلك، تتوفر ميزة التشغيل).

[قفّل شبكة Wi-Fi]

تمكّنك هذه الميزة من تشغيل ميزة Wi-Fi أو إيقاف تشغيلها.

[قفّل ScreenShare]

- [تشغيل]: تمكّنك هذه الميزة من إيقاف تشغيل ميزة مشاركة الشاشة.
- [إيقاف]: تمكّنك هذه الميزة من تشغيل ميزة مشاركة الشاشة.
- [إيقاف (PIN)]: تمكّنك هذه الميزة من استخدام ميزة مشاركة الشاشة باستخدام رقم التعريف الشخصي PIN. في حال تغيرت قيمة قفل Screen Share، لن تنطبق الوظيفة من دون إعادة تشغيل الجهاز.

[تغيير كلمة المرور]

تمكّنك هذه الميزة من ضبط كلمة المرور التي تستخدمها للدخول إلى قائمة التثبيت. (كلمة المرور الافتراضية: 000000)

- 1 أدخل كلمة المرور الحالية الخاصة بك.
- 2 أدخل كلمة مرور جديدة تتألف من 6 أرقام.
- 3 أدخل كلمة المرور نفسها مجدداً في حقل تأكيد كلمة المرور للتأكيد.

[إعدادات المؤسسة]

- أدخل رمز حساب الشركة لتطبيق إعدادات المؤسسة المناسبة.
- عند إدخال الرمز، تتم إعادة ضبط جهاز الإسقاط، وبالتالي تطبيق إعدادات المؤسسة المناسبة.
- لا تصبح هذه الميزة نشطة إذا تم إدخال رمز مسبقاً.

[إعادة ضبط المصنع]

تهيئة جميع الإعدادات في [إعداد] والملفات من وحدة التخزين الداخلية.
 الاستثناءات هي قيمة كسب RGB لوضع [المعايرة]، [معالج التثبيت] (إحاط عرض متعدد الشاشات) < [وضع التجانب]، [إعداد وضع الإطار] وعناصر [إعداد الميرفر] في [إعداد EZ]، وعناصر [مُعَرَف الضبط] في [عام]. (بحسب الطراز)

ملاحظة

- هو يحتفظ بالإعدادات الموجودة لأن زر الإيقاف / التشغيل في قائمة المستخدم يؤثر فقط على حالة القائمة الفرعية نشطة / غير نشطة.
- عناصر [التركيز] و[تكبير] و[التحويل أفقيًا] و[التحويل رأسيًا] التي يمكن تعديلها بواسطة زر LENS الموجود في الريموت والمنتج هي عناصر استثناء من [إعادة ضبط المصنع]، وستظل إعداداتها الحالية كما هي.
- قد لا يكون مدعومًا في طرازات معينة.

إدارة المحتويات

تسجيل الدخول إلى الويب

- يتم دعم ميزات مختلفة وفقًا للمنتج.
- يأتي هذا المنتج الذي هو عبارة عن جهاز إسقاط مزودًا بميزة تمكّنك من الوصول إليها من جهاز الكمبيوتر أو الجهاز المحمول.
- إن إدارة المحتوى وإدارة المجموعة 2.0 وإدارة التحكم وتسجيل الخروج وقوائم تغيير كلمة المرور متوفرة.
- 3777 :IP ، <https://set:URL>
- كلمة المرور الافتراضية: (الرقم التسلسلي) + LGe12#
- على سبيل المثال، إذا كان الرقم التسلسلي ABCD123456789، أدخل #LGe123456789ABCD في حقل كلمة المرور.
- يمكن العثور على الرقم التسلسلي على البطاقة المرفقة بالمنتج أو في قائمة **SETTINGS / ⚙️** ← [عام] ← [معلومات النظام].

تنبيه

- الاستبيانات المدعومة (تم تحسين هذا البرنامج للاستبيانات التالية):
- الكمبيوتر: 1024 x 1280 / 1080 x 1920
- الجهاز المحمول: 640 x 360 (1920 x 1080 و 2560 x 1440) وDPR
- المستعرضات المدعومة (تم تحسين هذا البرنامج للمستعرضات التالية):
- Chrome 56 أو إصدار أحدث (موصى به)

إدارة المحتويات

[مشغل]

HOME / ⬅️  (مشغل)

تتمكّنك ميزة مشغل تطبيق إدارة المحتوى من تشغيل محتوى الفيديو ومحتوى الصور ومحتوى القالب وSuperSign وقائمة التشغيل وإدارته بطريقة شاملة.

[التشغيل المستمر]

- 1 حدد النوع المطلوب للمحتوى من علامة التبويب على اليسار، ثم حدد المحتوى المطلوب.
- 2 انقر فوق [تشغيل] في الزاوية العليا اليمنى من الشاشة واستمتع بالمحتوى الذي حددته.

[تصدير]

- 1 حدد نوع المحتوى المطلوب من علامة التبويب على اليسار وانقر فوق [تصدير] في الزاوية العليا اليمنى من الشاشة.
- 2 حدد المحتوى الذي تريد تصديره.
- 3 انقر فوق [تسج] / [Move] في الزاوية العليا اليمنى من الشاشة وحدد الجهاز الذي تريد تصدير المحتوى إليه. (إذا تم تحديد ملف محتوى تم تخزينه على الجهاز الهدف، فسيتم تخطي معالجة ملف المحتوى.)
- 4 يمكنك عرض المحتوى الذي تم نقله/نسخه إلى الجهاز.

[حذف]

- 1 حدد نوع المحتوى المطلوب من علامة التبويب على اليسار وانقر فوق [حذف] في الزاوية العليا اليمنى من الشاشة.
- 2 حدد المحتوى الذي تريد حذفه.
- 3 انقر فوق [حذف] في الزاوية العليا اليمنى من الشاشة.
- 4 يمكنك عرض المحتوى الذي تم حذفه.

[تصفية / تصنيف]

- 1 انقر فوق [تصفية / تصنيف] في الزاوية العليا اليمنى من الشاشة.
- 2 (1 اختر معيار الفرز المطلوب لفرز ملفات المحتويات إما بحسب اسم الملف أو بالترتيب الذي تم تشغيلها به (يظهر الملف الذي تم تشغيله حديثاً في أعلى القائمة).
- (2 من الممكن عرض المحتويات المخزنة في الجهاز المطلوب فقط عن طريق تصفية ملفات المحتويات بحسب الجهاز.
- (3 من الممكن عرض المحتويات من النوع المطلوب فقط عن طريق تصفية ملفات المحتويات بحسب نوع المحتوى.

[إنشاء قائمة تشغيل]

- عند إنشاء قائمة تشغيل، لا يمكنك تضمين أحرف لا يمكن استخدامها في أسماء الملفات في نظام التشغيل Windows — مثل \ و / و * و ؟ و " و > و < و | — في أسماء الملفات في قائمة التشغيل. بالإضافة إلى ذلك، إذا كانت قائمة التشغيل تحتوي على ملفات محتويات تتضمن أسماؤها هذه الأحرف، فسيتمتعرك عليك نقل قائمة التشغيل أو نسخها.
- 1 حدد [قائمة التشغيل] من علامة التبويب على اليسار وانقر فوق [إنشاء قائمة تشغيل] في الزاوية العليا اليمنى من الشاشة.
 - 2 حدد المحتوى الذي تريد إضافته إلى قائمة التشغيل وانقر فوق [التالي] في الزاوية العليا اليمنى من الشاشة.
 - 3 قم بضبط وقت تشغيل لكل جزء من المحتوى (ينطبق فقط على محتويات الصور والفيديو)، وللعناصر الأخرى مثل تأثير التحويل والنسبة والتشغيل التلقائي، ثم انقر فوق زر [تم] في الزاوية العليا اليمنى من الشاشة.
 - 4 يمكنك رؤية أن [قائمة التشغيل] جديدة قد تم إنشاؤها.

[توزيع]

- 1 انقر فوق [توزيع] في الزاوية العليا اليمنى من الشاشة.
- 2 انتقل إلى تطبيق مدير المجموعة لتوزيع قوائم التشغيل المنشأة.

ملاحظة ✓

- يظهر زر التوزيع فقط عندما يتم تحديد قائمة التشغيل كنوع وسائط.

[المجدول]

← HOME / ↑ (المجدول)

تمكن ميزة جدولة تطبيق إدارة المحتويات من تشغيل محتوى معين في وقت مجدول من خلال قائمة تشغيل أو إدخال خارجي.

[إنشاء جدول]

- 1 انقر فوق [جدول جديد] في الزاوية العليا اليمنى من الشاشة.
- 2 اختر ما بين [قائمة التشغيل] و[مصدر الإدخال].
- 3 (1) في حال تحديد [قائمة التشغيل]، حدد قائمة التشغيل التي تريد جدولة تشغيلها.
- 3 (2) في حال تحديد [مصدر الإدخال]، حدد مصدر الإدخال الخارجي الذي تريد جدولة تشغيله.
- 4 أدخل معلومات الجدول وأنشئ جدولاً جديداً. (عند إنشاء جدول، فإنه لا يمكنك تضمين أحرف لا يمكن استخدامها في أسماء الملفات في نظام التشغيل Windows — مثل \، /، :، *، ؟، >، <، | — في اسم ملف الجدول. بالإضافة إلى ذلك، إذا كانت قائمة التشغيل المرتبطة بالجدول تحتوي على ملفات محتويات تتضمن أسماءها هذه الأحرف، فلن تتمكن من نقل قائمة التشغيل أو نسخها.)
- 5 قم بعرض قائمة التشغيل أو الإدخال الخارجي الذي حددت تشغيله في الوقت المجدول له.

[استيراد جدول]

- 1 انقر فوق [استيراد] في الزاوية العليا اليمنى من الشاشة.
- 2 حدد جهاز التخزين الخارجي الذي تريد استيراد جدول منه.
- 3 حدد الجدول الذي تريد استيراده إلى جهاز الإسقاط. (يمكنك اختيار جدول واحد فقط.)
- 4 انقر فوق [حدد] في الزاوية العليا اليمنى من الشاشة.
- 5 تحقق من أنه تم استيراد الجدول إلى ذاكرة التخزين الداخلي لجهاز الإسقاط.

[تصدير جدول]

- 1 انقر فوق [تصدير] في الزاوية العليا اليمنى من الشاشة.
- 2 حدد جهاز التخزين الخارجي الذي تريد تصدير الجدول إليه.
- 3 حدد الجدول الذي تريد تصديره من جهاز الإسقاط. (يمكنك اختيار جداول عدة.)
- 4 انقر فوق [حدد] في الزاوية العليا اليمنى من الشاشة.
- 5 تحقق من أنه تم تصدير الجدول إلى جهاز التخزين الخارجي الذي حددته.

[حذف الجدول]

- 1 انقر فوق [حذف] في الزاوية العليا اليمنى من الشاشة.
- 2 حدد الجداول التي تريد حذفها.
- 3 انقر فوق [حذف].
- 4 تحقق من أنه تم حذف الجداول.

[عرض التقويم]

- 1 عندما يكون لديك جداول مسجلة، انقر فوق [عرض التقويم].
- 2 يمكنك رؤية أن الجداول المسجلة تظهر على شكل جدول زمني.

[توزيع]

- 1 انقر فوق [توزيع] في الزاوية العليا اليمنى من الشاشة.
- 2 انتقل إلى تطبيق مدير المجموعة لتوزيع المجدولات المنشأة.

ملاحظة ✓

- في حالة تداخل وقت إنشاء الجدول الزمني، يتم حذف الجدول الزمني الذي تم إنشاؤه مسبقًا.
- عندما يتم الانتهاء من جدول لم يتم تعيينه على التكرار، يتم حذف الجدول تلقائيًا.
- لا يعمل الجدول الزمني أثناء تشغيل تطبيق قائمة الجدولة.

[المحرر]

← HOME / ↑ (المحرر)

تمتلك ميزة محرر تطبيق إدارة المحتويات من إضافة القوالب التي تريدها.

- 1 حدد قالب التنسيق المطلوب. (يمكنك الاختيار ما بين الوضع الأفقي والوضع العمودي.)
- 2 قم بتعديل نص القالب.
- 1-2. تطبيق الخط المفضل لديك (الحجم، الوزن، التسطير، الميل)
- 3 قم بتعديل ملف الوسائط.
- 1-3. تحديد المعدل الذي ترغب به وتطبيقه.
- 4 احفظ القالب بالنقر فوق [حفظ] في الزاوية العليا اليمنى من الشاشة.
- 5 تحقق من أن القالب الذي قمت بحفظه يظهر في قائمة القوالب.

ملفات الصور والفيديو المدعومة

ملاحظة

• الترجمة غير مدعومة.

برامج تشفير/فك تشفير الفيديو المدعومة

الامتداد	الترميز
.wmv ، .asf	ملف التعريف المتقدم VC-1 (باستثناء WMVA)، وملفات التعريف VC-1 البسيطة والرئيسية
	الصوت WMA Standard (باستثناء WMA v1/ WMA Speech)
.avi	Xvid (باستثناء GMC)، H.264/AVC، Motion Jpeg، MPEG-4
	الصوت MPEG-1 Layer I، II، ADPCM، MPEG-1 Layer III (MP3)، Dolby Digital، LPCM
.mov ، .m4v ، .mp4	مقاطع فيديو HEVC، MPEG-4، H.264/AVC
	الصوت MPEG-1 Layer III (MP3)، AAC، Dolby Digital Plus، Dolby Digital، Dolby AC-4
.3g2 ، .3gp	الفيديو MPEG-4، H.264/AVC
	الصوت AMR-WB، AMR-NB، AAC
.mkv	الفيديو HEVC، VP9، VP8، H.264/AVC، MPEG-4، MPEG-2
	الصوت MPEG-1 Layer I، II، PCM، AAC، Dolby Digital Plus، Dolby Digital، MPEG-1 Layer III (MP3)
.mts ، .tp ، .trp ، .ts	مقاطع فيديو HEVC، MPEG-2، H.264/AVC
	الصوت Dolby Digital، MPEG-1 Layer III (MP3)، MPEG-1 Layer I، II، Dolby AC-4، PCM، AAC، Dolby Digital Plus
.dat ، .mpeg ، .mpg	مقاطع فيديو MPEG-2، MPEG-1
	الصوت MPEG-1 Layer III (MP3)، MPEG-1 Layer I، II
.vob	الفيديو MPEG-2، MPEG-1
	الصوت DVD-LPCM، MPEG-1 Layer I، II، Dolby Digital

• Dolby AC-4: قد لا يكون مدعومًا في طرازات معينة.

نسبة الإرسال القصوى	
1080 x 1920 H.264 بدقة 60 بكسل BP/MP/HP بمستوى L4.2 وسرعة 40 ميجابايت في الثانية	فيلم HD عالي الجودة بالكامل
1080 x 1920 HEVC بدقة 60 بكسل الرئيسي/الرئيسي 10 بمستوى L4.1 وسرعة 40 ميجابايت في الثانية	
2160 x 3840 H.264 بدقة 30 بكسل BP/MP/HP بمستوى L5.1 وسرعة 50 ميجابايت في الثانية	فيلم HD فائق الوضوح
2160 x 3840 HEVC بدقة 60 بكسل الرئيسي/الرئيسي 10 بمستوى L5.1 وسرعة 60 ميجابايت في الثانية	(طرز UHD فقط)

تنسيقات ملفات الصور المدعومة

نوع الملف	التنسيق	الدقة
،.jpg ،.jpeg ،.jpe	JPEG	• الحد الأدنى: 64 x 64 • الحد الأقصى: النوع العادي: 15360 (عرض) x 8640 (ارتفاع) النوع التقدمي: 1920 (عرض) x 1440 (ارتفاع)
.png	PNG	• الحد الأدنى: 64 x 64 • الحد الأقصى: 5760 (العرض) x 5760 (الارتفاع)
.bmp	BMP	• الحد الأدنى: 64 x 64 • الحد الأقصى: 1920 (عرض) x 1080 (ارتفاع)

تنبيهات حول تشغيل الفيديو

- عمليات التشغيل التي تتضمن (GMC) Global Motion Compensation و (Qpel) Quarterpel Motion Estimation ليست مدعومة.
- فيديو ULTRA HD (مع طرازات ULTRA HD فقط): 2160 x 3840 / 2160 x 4096
- قد لا يتم تشغيل بعض مقاطع فيديو ULTRA HD ذات الترميز HEVC بخلاف المحتوى الذي تم توفيره بشكل رسمي من LG Electronics.
- يمكن دعم بعض المرامز بعد ترقية البرنامج.

الامتداد	الترميز
،.ts ،.mp4 ،.mkv	HEVC ،H.265/AVC
	مقاطع فيديو
	الصوت
	AAC ،Dolby Digital Plus ،Dolby Digital

- إن Window Media Audio V7 والإصدارات الأحدث هي مدعومة فقط.
- ملف التعريف AAC الرئيسي ليس مدعومًا.
- قد لا يتم تشغيل ملفات الفيديو التي تم إنشاؤها باستخدام بعض أجهزة التشفير.
- قد يتعذر تشغيل ملفات الفيديو التي يختلف تنسيقها عن التنسيق المحدد بشكل صحيح.
- قد يتعذر تشغيل ملفات الفيديو المخزنة على جهاز تخزين USB لا يدعم السرعة العالية بشكل صحيح.
- مقاطع الفيديو ذات الصوت غير المدعوم لا تشغل إلا الفيديو أو لا تعمل.

تلميحات حول استخدام أجهزة تخزين USB

- يتم التعرف على أجهزة تخزين USB فقط.
- قد لا تعمل أجهزة تخزين USB المتصلة بجهاز الإسقاط بواسطة موزع USB بشكل صحيح.
- قد لا يتم التعرف على أجهزة تخزين USB التي تستخدم برنامج تعرف تلقائي.
- قد لا يتم التعرف على أجهزة تخزين USB التي تستخدم برامج التشغيل الخاصة بها.
- قد تعتمد سرعة التعرف لجهاز تخزين USB على كل جهاز.
- يرجى عدم إيقاف تشغيل شاشة العرض أو فصل جهاز USB عندما يكون جهاز تخزين USB الموصول قيد التشغيل. عند فصل الجهاز أو إزالته فجأة، قد تتعرض الملفات المخزنة عليه للتلف أو قد يتضرر جهاز تخزين USB.
- يرجى عدم توصيل جهاز تخزين USB الذي تم تشغيله بطريقة مصطنعة على الكمبيوتر. قد يتسبب الجهاز بتعطيل المنتج أو بفشل تشغيله. تذكر أن تستخدم أجهزة تخزين USB التي تخزن ملفات الموسيقى و/أو الصور و/أو الأفلام العادية فقط.
- قد لا يتم التعرف على أجهزة التخزين التي تم تنسيقها باستخدام برامج أدوات مساعدة غير مدعومة من قبل برنامج التشغيل Windows.
- يرجى إمداد جهاز تخزين USB بالطاقة (أكثر من 0.5 أمبير)، ما يتطلب مصدرًا خارجيًا للطاقة. وإلا، فقد لا يتم التعرف على الجهاز.
- يرجى توصيل جهاز تخزين USB باستخدام الكبل المتوفر من قبل الجهة المصنعة للجهاز.
- قد لا تكون بعض أجهزة تخزين USB مدعومة أو قد لا تعمل بشكل سلس.
- إن طرق فرز الملفات لجهاز تخزين USB مماثلة لطريقة نظام التشغيل Window ويمكن لأسماء الملفات أن تتضمن ما يصل إلى 100 حرف إنجليزي.
- احرص على إجراء نسخ احتياطي للملفات المهمة، إذ قد تتعرض البيانات المخزنة في جهاز ذاكرة USB للتلف. لن نتحمل مسؤولية فقدان أي بيانات.
- إذا لم يكن لمحرك الأقراص الثابتة USB مصدر طاقة خارجي، فقد لا يتم اكتشاف جهاز USB. لذا، احرص على توصيله بمصدر طاقة خارجي.
- يرجى استخدام محوّل طاقة لمصدر الطاقة الخارجي. لا يتوفر أي كبل USB لمصدر طاقة خارجي.

- إذا كان جهاز تخزين USB أقسام عدة أو إذا كنت تستخدم قارئ بطاقات USB عدة، فيمكنك استخدام ما يصل إلى أربعة أقسام أو أجهزة ذاكرة USB.
- إذا كان جهاز تخزين USB متصلاً بقارئ بطاقات USB عدة، فقد لا يتم اكتشاف بيانات السعة المتعلقة به.
- إذا كان جهاز تخزين USB لا يعمل بشكل صحيح، أزله وقم بتوصيله مرة أخرى.
- إذا تم توصيل جهاز تخزين USB في وضع الاستعداد، فسيتم تلقائيًا تحميل محرك أقراص ثابتة محدد عند تشغيل شاشة العرض.
- تبلغ السعة الموصى بها 1 تيرابايت أو أقل لقرص ثابت USB خارجي و 32 جيجابايت أو أقل لذاكرة USB.
- قد لا يعمل أي جهاز تتجاوز سعته السعة الموصى بها بشكل صحيح.
- إذا كان قرص USB الثابت الخارجي المزود بميزة [توفير الطاقة] لا يعمل، فأوقف تشغيل القرص الثابت وأعد تشغيله ليعمل بشكل صحيح.
- إن أجهزة تخزين USB (USB 2.0 أو أقل) مدعومة أيضًا. ومع ذلك، قد لا تعمل بشكل صحيح في قائمة مقاطع الفيديو.
- يمكن التعرف على 999 مجلد أو ملف كحد أقصى ضمن مجلد واحد.
- عند توزيع المحتويات على USB أثناء تشغيل فيديو في استبانة UHD، قد يحدث بالفيديو تقطيع مؤقت.
- قد لا يتم التعرف على أجهزة تخزين USB المدعومة بواسطة جهاز محمول.
- حتى في حالة توصيل أجهزة تخزين USB متعددة، يمكن استخدام ما يصل إلى ثلاثة أجهزة تخزين USB.
- عند استخدام SuperSign CMS، يوصى باستخدام جهاز تخزين USB واحد فقط.

إدارة المجموعة 2.0

تمكّنك هذه الميزة من جمع أجهزة إسقاط عدة على شبكة واحدة ضمن المجموعة نفسها وتوزيع المحتوى (الجدول وقوائم التشغيل) أو نسخ بيانات الإعداد على أساس المجموعة. تتمتع هذه الميزة بوضعين، رئيسي وتابع، ويمكن الوصول إلى المستعرض على جهاز الكمبيوتر أو الجهاز المحمول.

[رئيسي]

- إضافة مجموعة وتحريرها وحذفها.
- استنساخ بيانات إعدادات الجهاز.
- توزيع [جدولة] و[قائمة التشغيل] على أساس المجموعة.
- تأتي كل أجهزة الإسقاط في الوضع الرئيسي.

[فرعي]

- قم بتشغيل [جدولة] و[قائمة التشغيل] الموزعة في الوضع الرئيسي.
- أزل أجهزة الإسقاط من مجموعاتها.
- يتم تبديل أجهزة الإسقاط التي تمت إضافتها إلى مجموعة تلقائيًا إلى وضع التحكم. على العكس، عند حذف جهاز إسقاط من مجموعة، فتمت تهيئته ونقله إلى الوضع الرئيسي تلقائيًا.
- إذا تمت إضافة تابع جديد إلى مجموعة موجودة، أو إذا كان [نسخ البيانات] أو توزيع [جدولة] / [قائمة التشغيل] لم يتم إجراءه بشكل صحيح، سيتم تفعيل زر [نسخ البيانات] أو [المزامنة].
- يمكنك نسخ بيانات إعداد الجهاز الرئيسي إلى المجموعة باستخدام [نسخ البيانات].
- يمكنك إعادة تنزيل المحتوى الموزع على المجموعة باستخدام [المزامنة].

[إدارة المجموعة]

- إنشاء مجموعة جديدة
 1. انقر فوق [إضافة مجموعة جديدة].
 2. أدخل اسم مجموعة.
 3. انقر فوق [إضافة جهاز]، وحدد الأجهزة التي تريد إضافتها إلى المجموعة، ثم أضفها.
 4. انقر فوق [تم]، وستجد أنه تم إنشاء مجموعة جديدة.
- تحرير مجموعة
 1. انقر فوق المجموعة التي تريد تحريرها.
 2. أضف جهازًا جديدًا باستخدام [إضافة جهاز].
 3. احذف جهاز باستخدام [حذف جهاز].
 4. تحقق مما إذا كانت الأجهزة في المجموعة متصلة بشبكة باستخدام [فحص الجهاز].
 5. إذا كان هناك أي مجموعات من الأجهزة في المجموعة لم يتم [نسخ البيانات] أو مزامنتها، سيتم تفعيل زر [نسخ البيانات] أو [المزامنة].
 6. يمكنك إعادة نسخ بيانات إعداد الجهاز الرئيسي إلى المجموعة باستخدام [نسخ البيانات].
 7. يمكنك إعادة توزيع المحتوى الموزع على المجموعة باستخدام [المزامنة].
- حذف مجموعة
 1. انقر فوق [حذف المجموعة].
 2. حدد المجموعة التي تريد حذفها وانقر فوق [حذف].
 3. تحقق من أنه تم حذف المجموعة التي حددتها.
- عرض كل الأجهزة: يمكنك هذه الصفحة من إدارة كل أجهزة الإسقاط التابعة المتصلة بالشبكة نفسها.
 1. انقر فوق [عرض جميع الأجهزة].
 2. انقر فوق [إعادة ضبط وضع الجهاز].
 3. حدد جهاز الإسقاط التابع الذي تريد تغيير وضع الجهاز الخاص به وانقر فوق [إعادة الضبط].

[نسخ بيانات الإعداد]

- 1 حدد المجموعة التي تريدها وانقر فوق استنساخ.
- 2 تحقق من أنه تم نسخ البيانات على الأجهزة التابعة.

[توزيع المحتوى]

- 1 حدد نوع المحتوى الذي تريد توزيعه (جداول أو قوائم تشغيل).
- 2 حدد المحتوى الذي تريد توزيعه.
- 3 حدد المجموعة التي تريد توزيع المحتوى عليها وانقر فوق [توزيع].
- 4 قم بتشغيل تطبيق إدارة المحتويات على الأجهزة التابعة وتحقق من توزيع المحتوى.

كيفية الاستخدام

- جهاز الإسقاط: قم بتشغيل أو إضافة أو حذف أو تحرير التطبيقات في الشاشة الرئيسية.
- الأجهزة المحمولة: قم بتشغيل التطبيق في شريط المشغل أو قم بالوصول إلى التطبيق من جهاز محمول باستخدام رمز QR أو عنوان URL المتوفر.

تنبيه

- يمكنك إنشاء ما يصل إلى 25 مجموعة.
- يمكنك إضافة ما يصل إلى 12 جهاز تابع إلى مجموعة.
- يمكنك توزيع الجداول المخزنة في الأجهزة الخارجية بعد استيراد إدارة المحتويات.
- احرص على حذف جميع الجداول المخزنة في الأجهزة التابعة قبل توزيع أي جداول.
- تظهر قائمة الأجهزة التي يمكنك إضافتها إلى المجموعة المطلوبة فقط عند استيفاء الشروط التالية:
 - يجب أن تكون الأجهزة التي تريد إضافتها على شبكة الجهاز الرئيسي نفسها.
 - يجب أن تكون الأجهزة التي تريد إضافتها في الوضع الرئيسي، ويجب ألا تنتمي إلى أي مجموعة موجودة.
 - يجب تنشيط منفذ 1900 (UDP) ([إعداد] < [عام] < [شبكة] < [التحكم في المنفذ]: منفذ 1900 (UDP) غير مسجل).
- قد يعمل بشكل غير صحيح على شبكة لاسلكية. يوصى باستخدام شبكة سلكية.
- قم بتشغيل الإعدادات الأولية لوظيفة التابع عند حذف المجموعة.

مشاركة الشاشة

تسمح هذه الميزة بمشاركة شاشة جهاز مستخدم ما مثل جهاز محمول أو كمبيوتر بنظام التشغيل Windows مع شاشة العرض باستخدام اتصال لاسلكي مثل WiDi أو Miracast.

كيفية استخدام [Screen Share]

[Screen Share] ←  ← INPUT / 

- 1 أنشئ الاتصال وفقاً للتعليمات التي يوفرها الدليل الذي يمكن الوصول إليه بالضغط على زر دليل الاتصال في الجزء العلوي الأيمن.
- 2 بمجرد إنشاء الاتصال، فسيتم تمكين مشاركة الشاشة بين جهاز المستخدم وجهاز الإسقاط.

ملاحظة

- للحصول على معلومات حول كيفية استخدام Intel WiDi، قم بزيارة موقع الشركة المصنعة للكمبيوتر الشخصي/الكمبيوتر المحمول.
- تعمل هذه الميزة بشكل صحيح مع WiDi 3.5 أو الإصدارات الأحدث فقط.
- تعمل هذه الميزة مع Windows 8.1 أو الإصدارات الأحدث فقط.

LG Presenter

تستخدم هذه الميزة متصفح الويب على جهاز الكمبيوتر الخاص بك لعرض شاشة الكمبيوتر على جهاز الإسقاط المتصل بجهاز الكمبيوتر عبر الكبل أو لاسلكيًا.

طريقة استخدام LG Presenter

على جهاز الإسقاط

INPUT / ← مقدم LG →

على جهاز الكمبيوتر PC

أدخل عنوان URL الموجود على جهاز الإسقاط في شريط العنوان في متصفح الويب.

ملاحظة ✓

- هذه الميزة قد تكون غير مدعومة بناءً على المنتج.
- ليس مدعوم سوى شاشة الكمبيوتر. مشاركة الصوت غير مدعومة.
- لا تدعم بعض متصفحات الويب مشاركة الشاشة. ننصح باستخدام أحدث إصدار من كروم.
- عند الاتصال عبر متصفح ويب، قد يظهر تحذير يشير إلى أن الاتصال غير آمن. هذه ليست مشكلة أمنية، ويمكنك المتابعة كالمعتاد.
- نظرًا لأن بعض واجهات المستخدم المتعلقة بمشاركة الشاشة يتم توفيرها بواسطة متصفح الكمبيوتر، فقد تختلف اللغة المعروضة أو الإجراء.
- تُستخدم ميزة التسليم لمشاركة شاشة عميل آخر عندما يكون أحد العملاء متصلاً بالفعل. يطلب من العميل المتصل حاليًا تسليم امتياز مشاركة الشاشة.
- لا يظهر إشعار طلب التسليم إلا إذا سمح المستخدم بالإشعارات.

تنبيه ⚠

- يجب أن يكون جهاز الإسقاط وجهاز الكمبيوتر في الشبكة التي يمكنها توصيلهما ببعضهما البعض.
- إذا لم تعمل مشاركة الشاشة أو لا يمكن عمل توصيل عادي بجهاز الإسقاط، فتتحقق من إعدادات جدار الحماية على جهاز الكمبيوتر الخاص بك.
- LG Presenter لا يدعم تشغيل الفيديو.

أدوات الإدارة

إدارة التحكم

للتحكم في حالة العرض من خلال مستعرض الويب والتحقق منها. تتوفر هذه الوظيفة لأجهزة الكمبيوتر والأجهزة المحمولة. يتم دعم ميزات مختلفة وفقًا للمنتج.

الوظيفة

- [لوحة المعلومات]: لعرض ملخص عن حالة المنتج وتوفير روابط تنقلك إلى كل صفحة.
- [الشاشة والصوت]: لتوفير ميزات مثل سطوع الشاشة والصوت والإدخال وإعادة التشغيل.
- [الوقت والتاريخ]: لتمكين/تعطيل ميزة الضبط التلقائي وعرض/تغيير الوقت الذي تم ضبطه للمنتج.
- [شبكة]: لضبط اسم جهاز الإسقاط وعنوان IP الخاص به.
- [وضع التجانب]: لعرض إعدادات وضع التجانب الخاصة بالمنتج.
- [نظام تجاوز الفشل]: لتشغيل ميزة الفشل مرارًا أو إيقاف تشغيلها وضبط العناصر ذات الصلة.
- [التشغيل عبر عنوان URL]: لتشغيل ميزة التشغيل عبر عنوان URL أو إيقاف تشغيلها وضبط عناوين URL.
- [تحديث S/W]: لتحديث البرنامج الثابت الخاص بالمنتج.
- [الرسوم البيانية]: إخراج معلومات حالة المنتج مثل درجة الحرارة وحالة المروحة.
- [تسجيل]: إخراج سجلات أعطال المنتج.
- [معلومات النظام]: إخراج المعلومات مثل إصدار برنامج المنتج واسم الطراز.

معرف الصورة

يستخدم [معرف الصورة] لتغيير إعدادات جهاز معين (الشاشة) باستخدام جهاز استقبال واحد للأشعة تحت الحمراء للعرض المتعدد. يمكن إنشاء اتصال بين جهاز إسقاط مزود بجهاز استقبال الأشعة تحت الحمراء وبين أجهزة إسقاط أخرى باستخدام كبلات RS-232C. يتم تعريف كل جهاز إسقاط بمعرف الجهاز. إعداد [معرف الصورة] يسمح لك فقط باستخدام الريموت مع أجهزة الإسقاط التي يتطابق [معرف الضبط] الخاص بها مع [معرف الصورة].

1 عيّن [معرف الضبط] إلى أجهزة الإسقاط المثبتة كما هو موضح أدناه:



2 اضغط على زر PICTURE ID ON (أحمر) على جهاز التحكم عن بعد.

3 احرص على أن يكون معرف الصورة الذي ستقوم بضبطه متطابقاً مع [معرف الضبط] الخاص بجهاز الإسقاط الذي تريد التحكم به.

• يتعدّد التحكم في جهاز يختلف [معرف الضبط] الخاص به عن [معرف الصورة] بواسطة إشارات الأشعة تحت الحمراء.

ملاحظة ✓

- إذا تم ضبط [معرف الصورة] على 2، فسيكون من الممكن التحكم في جهاز الإسقاط على الجهة العليا اليمنى فقط، والذي تم ضبط [معرف الضبط] الخاص به على 2، عبر إشارات الأشعة تحت الحمراء.
- إذا ضغطت على زر PICTURE ID OFF (الأخضر) في الريموت، فإن [معرف الصورة] لكل أجهزة الإسقاط ستتوقف عن التشغيل. في حال الضغط بعد ذلك على أي مفتاح على الريموت، فسيكون من الممكن التحكم في كل أجهزة الإسقاط بواسطة إشارات الأشعة تحت الحمراء بغض النظر عن [معرف الضبط] الخاص بها.

رمز الأشعة تحت الحمراء

- لا تدعم كل الطرازات وظيفة HDMI/USB.
- قد تكون بعض رموز المفاتيح غير مدعومة وفقاً للطراز.

الرمز (بصيغة سداسية عشرية)	الوظيفة	الملاحظات
08	⏻ (التشغيل)	زر الريموت
C4	MONITOR ON (جهاز الإسقاط يعمل)	زر الريموت
C5	MONITOR OFF (جهاز الإسقاط متوقف)	زر الريموت
95	ENERGY SAVING	زر الريموت
0B	INPUT (تحديد الإدخال)	زر الريموت
10	مفتاح الرقم 0	زر الريموت
11	مفتاح الرقم 1	زر الريموت
12	مفتاح الرقم 2	زر الريموت
13	مفتاح الرقم 3	زر الريموت
14	مفتاح الرقم 4	زر الريموت
15	مفتاح الرقم 5	زر الريموت
16	مفتاح الرقم 6	زر الريموت
17	مفتاح الرقم 7	زر الريموت
18	مفتاح الرقم 8	زر الريموت
19	مفتاح الرقم 9	زر الريموت
02	⏪ (Vol +)	زر الريموت
03	⏩ (Vol -)	زر الريموت
E0	BRIGHTNESS (PAGE) ⏪ (سطوع/صفحة لأعلى)	زر الريموت
E1	BRIGHTNESS (PAGE) ⏩ (سطوع/صفحة لأسفل)	زر الريموت
98	LENS	زر الريموت
32	1/a/A	زر الريموت
2F	CLEAR	زر الريموت
7E	Ⓜ (Simplink)	زر الريموت
79	ARC (تميز بعلامة/نسبة الطول إلى العرض)	زر الريموت
4D	PSM (وضع الصورة)	زر الريموت
09	🔊 (كتم الصوت)	زر الريموت

الملاحظات	الوظيفة	الرمز (بصيغة سداسية عشرية)
زر الريموت	⚙️ (الإعدادات/القائمة)	43
زر الريموت	ⓘ (المعلومات)	AA
زر الريموت	⤴️ (أعلى)	40
زر الريموت	⤵️ (أسفل)	41
زر الريموت	⤶️ (يمين)	06
زر الريموت	⤷️ (يسار)	07
زر الريموت	Ⓞ (موافق)	44
زر الريموت	↶️ (رجوع)	28
زر الريموت	INSTALL (معالج التثبيت)	57
زر الريموت	EXIT (خروج)	5B
زر الريموت	PICTURE ID ON (أحمر)	72
زر الريموت	PICTURE ID OFF (أخضر)	71
زر الريموت	أصفر	63
زر الريموت	أزرق	61
زر الريموت	W.BAL (توازن اللون الأبيض)	5F
زر الريموت	BLANK/* (فارغ)	84
زر الريموت	⬆️ (القائمة الرئيسية)	7C

التحكم في منتجات عدة

- ينطبق ذلك على طرازات معينة فقط.
- استخدم هذه الطريقة لإنشاء اتصال بين منتجات عدة وكمبيوتر واحد. يمكنك التحكم في منتجات عدة في الوقت نفسه من خلال إنشاء اتصال بينها وبين كمبيوتر واحد.
- في قائمة الخيارات، يجب أن تكون قيمة معرف الجهاز ما بين 1 و 1000 من دون تكرار.

كبلات التوصيل

- قد تختلف الصورة وفقاً للطراز.
- تم بتوصيل كبل RS-232C كما هو موضح في الصورة.
- يُستخدم بروتوكول RS-232C لإنشاء اتصال بين الكمبيوتر والمنتج. يمكنك تشغيل/إيقاف المنتج وتحديد مصدر إدخال وضبط قائمة شاشة خيارات العرض من الكمبيوتر.

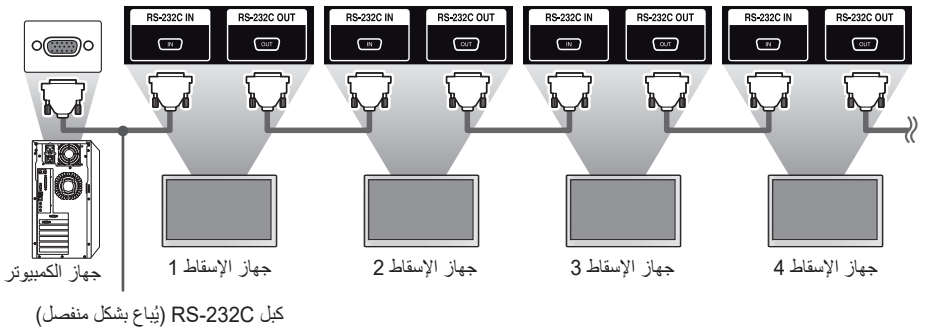
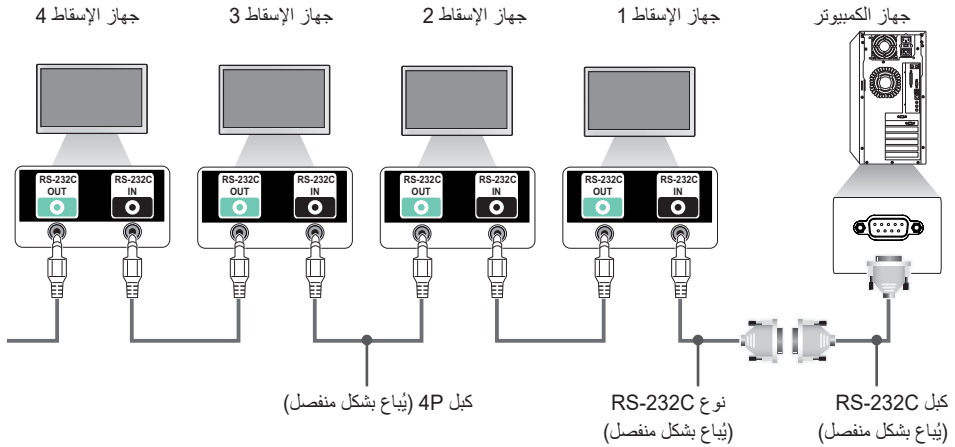

معلمة الاتصال

- معدل سرعة نقل البيانات: 9600 بت في الثانية
- طول البيانات: 8 بت
- بت التكافؤ: لا شيء
- بت التوقف: 1 بت
- التحكم بالتدفق: لا شيء
- رمز الاتصال: ASCII

ملاحظة ✓

- عند التوصيل باستخدام ثلاثة أسلاك (غير قياسية)، لن يكون استخدام سلسلة الشاشات المترابطة التي تعمل بالأشعة تحت الحمراء ممكنًا.
- احرص على استخدام النوع المتوفر فقط للتوصيل بشكل صحيح.
- عندما يكون لديك أجهزة إسقاط عدة ضمن سلسلة مترابطة للتحكم بها في الوقت نفسه، إذا حاولت تشغيل/إيقاف تشغيل الجهاز الرئيسي بطريقة مستمرة، فقد لا يتم تشغيل بعض المنتجات. في هذه الحالة، يمكنك تشغيل أجهزة الإسقاط هذه بالضغط على الزر **MONITOR ON** في جهاز الإسقاط، وليس على زر الطاقة.

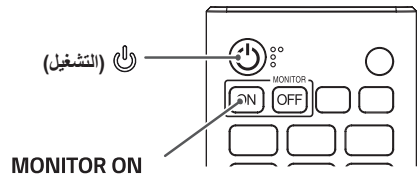

القائمة المرجعية للأوامر

تختلف العناصر القابلة للتهيئة وفقًا للطراز.

البيانات (سداسية عشرية)	الأمر		
	2	1	
من 00 إلى 02	a	k	.01 [الطاقة]
راجع تحديد إدخال	b	x	.02 تحديد الإدخال
راجع [نسبة طول إلى عرض]	c	k	.03 [نسبة طول إلى عرض]
من 00 إلى 03	q	j	.04 [التحكم بالسطوح]
راجع [وضع الصورة]	x	d	.05 [وضع الصورة]
من 00 إلى 64	g	k	.06 [تباين]
من 00 إلى 64	h	k	.07 [سطوح]
من 00 إلى 32	k	k	.08 [حدة]
من 00 إلى 64	i	k	.09 [لون]
من 00 إلى 64	j	k	.10 [درجة اللون]
من 70 إلى D3	u	x	.11 [درجة حرارة اللون]
من 00 إلى 64	t	k	.12 [إتزان]
راجع [وضع الصوت]	y	d	.13 [وضع الصوت]
من 00 إلى 01	e	k	.14 [تشغيل كتم الصوت]
من 00 إلى 64	f	k	.15 التحكم في مستوى الصوت
راجع [الوقت الحالي] 1	a	f	.16 [الوقت الحالي] 1 [عام/شهر/يوم]
راجع [الوقت الحالي] 2	x	f	.17 [الوقت الحالي] 2 [ساعة/دقيقة/ثانية]
من 00 إلى 01	g	f	.18 [إيقاف التشغيل لعدم وجود إشارة 15 دقيقة]]
من 00 إلى 01	n	m	.19 [إيقاف التشغيل لعدم وجود أشعة تداخلية (4 ساعات)]
راجع [اللغة]	i	f	.20 [اللغة]
من 00 إلى 02	k	f	.21 الإعدادات [الافتراضي]
FF	n	d	.22 درجة الحرارة الحالية
راجع [مفتاح]	c	m	.23 [مفتاح]
FF	l	d	.24 الوقت المنقضي
FF	y	f	.25 التحقق من الرقم التسلسلي للمنتج

البيانات (سداسية عشرية)	الأمر		
	2	1	
FF	z	f	26. [إصدار البرنامج]
من 00 إلى FE	m	j	27. [توازن اللون الأبيض] كسب اللون الأحمر
من 00 إلى FE	n	j	28. [توازن اللون الأبيض] كسب اللون الأخضر
من 00 إلى FE	o	j	29. [توازن اللون الأبيض] كسب اللون الأزرق
من 00 إلى 7F	x	s	30. [توازن اللون الأبيض] إزاحة اللون الأحمر
من 00 إلى 7F	y	s	31. [توازن اللون الأبيض] إزاحة اللون الأخضر
من 00 إلى 7F	z	s	32. [توازن اللون الأبيض] إزاحة اللون الأزرق
من 00 إلى 01	d	k	33. [إيقاف الشاشة]
من 00 إلى FF	d	d	34. [وضع التجانب]
FF	z	d	35. التحقق من [وضع التجانب]
راجع [معرف التجانب]	i	d	36. [معرف التجانب]
راجع [مدير معالجة البيانات DPM (وضع الاستعداد)]	j	f	37. [مدير معالجة البيانات DPM (وضع الاستعداد)]
من 00 إلى 01	m	k	38. الريموت/قفل المفتاح المحلي
من 00 إلى FA	h	f	39. [تأخر التشغيل]
من 00 إلى 02	i	m	40. حدد وضع [نظام تجاوز الفشل]
راجع تحديد إدخال [نظام تجاوز الفشل]	j	m	41. حدد إدخال [نظام تجاوز الفشل]
من 00 إلى 02	p	t	42. قفل مفتاح الريموت
من 00 إلى 02	o	t	43. [قفل تشغيل المفتاح المحلي]
راجع التحقق من الحالة	v	s	44. التحقق من الحالة
راجع [التوقيت الصيفي]	d	s	45. [التوقيت الصيفي]
من 00 إلى 05	0c، n	s	46. [وضع PM]
راجع [إعدادات الشبكة]	(82)(81)80، n	s	47. [إعدادات الشبكة]
من 00 إلى 02	r	t	48. [حالة التشغيل]
من 00 إلى 01	w	f	49. سلكي [تشغيل على LAN (وضع الاستعداد الشبكي)]
من 00 إلى 03	h	t	50. [تدوير الشاشة]

البيانات (سداسية عشرية)	الأمر		
	2	1	
من 00 إلى 01	16 ،n	s	.51 [مزامنة الوقت]
من 00 إلى 01	g	t	.52 [مزامنة المحتوى]
من 00 إلى 03	85 ،n	s	.53 [تدوير دخل خارجي]
من 00 إلى 01	88 ،n	s	.54 [منارة]
راجع وضع [شاشة متعددة] والإدخال	c	x	.55 وضع [شاشة متعددة] والإدخال
انظر [نسبة طول إلى عرض] [شاشة متعددة]	d	x	.56 [نسبة طول إلى عرض] [شاشة متعددة]
راجع [إيقاف الشاشة] [شاشة متعددة]	e	x	.57 [إيقاف الشاشة] [شاشة متعددة]
من 00 إلى 01	0d ،n	s	.58 [الشاشة قيد الإيقاف دائمًا]
من 00 إلى 01	x	k	.59 إيقاف الفيديو
من 00 إلى 01	90 ،n	s	.60 [تشغيل على LAN (وضع الاستعداد الشبكي)] [اللاسلكي]
من 00 إلى 01	l	k	.61 [فقل OSD]
من 00 إلى 01	99 ،n	s	.62 [محتوى HDMI IT]
راجع [إعداد العطله]	9b ،n	s	.63 [إعداد العطله]
من 00 إلى 01	9c ،n	s	.64 [UPnP]
من 00 إلى 01	9d ،n	s	.65 [فقل لوحة المعلومات الرئيسية]
من 00 إلى 01	9e ،n	s	.66 [فقل جهاز USB]
من 00 إلى 01	9f ،n	s	.67 [فقل شبكة Wi-Fi]
من 00 إلى 01	a0 ،n	s	.68 [فقل ScreenShare]
راجع [تشغيل المحتوى الاحتياطي]	a1 ،n	s	.69 [تشغيل المحتوى الاحتياطي]
من 00 إلى 01	a3 ،n	s	.70 [رفض صورة الشعاع]
من 00 إلى 01	a4 ،n	s	.71 [SoftAP]
راجع تشغيل الوسائط المحفوظة داخليًا	a8 ،n	s	.72 تشغيل الوسائط المحفوظة داخليًا
من 00 إلى 01	a9 ،n	s	.73 [صورة لا توجد إشارة]
من 00 إلى 02	aa ،n	s	.74 [مخرج الصوت]
من 00 إلى 01	0b ،n	s	.75 [التحكم بتنشيط وضع الاستعداد] مدير معالجة البيانات [DPM]

البيانات (سداسية عشرية)	الأمر		
	2	1	
01	52 ٠n	s	.76 [تطبيق على كل المدخلات]
انظر جدولة [تشغيل المؤقت]	d	f	.77 جدولة [تشغيل المؤقت]
انظر جدولة [إيقاف تشغيل المؤقت]	e	f	.78 جدولة [إيقاف تشغيل المؤقت]
انظر التحكم في LCIN008	b8 ٠n	s	.79 التحكم في LCIN008
انظر [التحكم في النقل]	cb ٠n	s	.80 [التحكم في النقل]
من 01 إلى 09	76 ٠n	s	.81 قنوات متعددة
راجع تغيير مُعرّف الضبط	x	j	.82 غير مُعرّف الضبط
من 00 إلى 03	ad ٠n	s	.83 [جاما]
من 00 إلى 02	ae ٠n	s	.84 [مستوى اللون الأسود]
انظر [ULTRA HD Deep Colour]	af ٠n	s	.85 [ULTRA HD Deep Colour]
من 00 إلى 01	b0 ٠n	s	.86 [وضع المزامنة]
انظر [مدير المدخلات]	b1 ٠n	s	.87 [مدير المدخلات]
من 00 إلى 02	8b ٠n	s	.88 [التحكم بطاقة PC]
من 00 إلى 01	be ٠n	s	.89 [التحكم التلقائي في [Average Picture Level]
من 00 إلى 02	c2 ٠n	s	.90 [وضع إستريو]
راجع [وضع صور HDR]	c4 ٠n	s	.91 [وضع صور HDR]
من 00 إلى 01	c5 ٠n	s	.92 [تعيين نغمة حيوية]
انظر [تغيير كلمة المرور]	a7 ٠n	s	.93 [تغيير كلمة المرور]
من 00 إلى 01	d6 ٠n	s	.94 [معايرة اللون]
من 00 إلى 01	0e ٠n	s	.95 [البداية السريع+]

* ملاحظة قد لا تعمل الأوامر عندما لا يكون هناك إدخال خارجي مستخدم.

* قد لا تكون بعض الأوامر مدعومة في طرازات معينة.

بروتوكول الإرسال/الاستقبال

الإرسال

(الأمر 1)(الأمر 2)() (مُعَرَف الضبط) (البيانات)(Cr)

* (الأمر 1): يتم استخدام هذا الأمر للتعريف بين إعداد الضبط أو أوضاع ضبط المستخدم.

* (الأمر 2): يُستخدم هذا الأمر للتحكم في جهاز الإسقاط.

* (مُعَرَف الضبط): يُستخدم لتحديد جهاز توريد التحكم به. يمكن تعيين معرف مجموعة فريد لكل مجموعة تتراوح من 1 إلى 1000 (01H ~ 3E8H) ضمن الإعدادات في قائمة OSD. يسمح لك تحديد '00H' كمُعَرَف الضبط بالتحكم المتزامن في كل أجهزة الإسقاط المتصلة. (قد تختلف القيمة القصوى وفقاً للطراز.)

* (البيانات): لإرسال بيانات الأمر. قد يزداد عدد البيانات بحسب الأمر.

* (Cr): إرجاع. تتطابق هذه المعلمة مع "0D x 0" في رمز ASCII.

* (): الفضاء الأبيض. تتطابق هذه المعلمة مع "20 x 0" في رمز ASCII.

ACK (إقرار)

(الأمر 2)() (مُعَرَف الضبط) (OK/NG)(البيانات)(x)

* يرسل المنتج إقرارًا (ACK) استنادًا إلى هذا التنسيق عند استقبال بيانات طبيعية. في هذه المرحلة، إذا كانت البيانات FF، فيشير ذلك إلى بيانات الحالة الحالية. إذا كانت البيانات في وضع كتابة البيانات، فستتم إعادة بيانات الكمبيوتر.

* إذا تم إرسال أمر مع مُعَرَف ضبط "00" (= 00 x 0)، فسيتم إرسال البيانات إلى كافة أجهزة الإسقاط ولكن لن يتم إرسال أي إقرار (ACK).

* إذا أرسلت "FF" كقيمة البيانات في وضع التحكم عبر RS-232C، فيمكنك التحقق من القيمة التي تم ضبطها حاليًا للميزة ذات الصلة (لا تنطبق على ميزات معينة).

* قد لا تكون بعض الأوامر مدعومة في طرازات معينة.

04. [التحكم بالسطوع] (الأمر: z q)

يضبط سطوع جهاز الإسقاط.

النقل

(a)(q)(d) (مُعَرَّف الضبط) (البيانات)(Cr)

البيانات 01: الحد الأدنى]

02: [متوسط]

03: [الحد الأقصى]

إقرار

(a)(q)(d) (مُعَرَّف الضبط) (OK/NG)(البيانات)(x)

* قد لا تكون هذه الميزة متوفرة في بعض الطرازات.

05. [وضع الصورة] (الأمر: x d)

لحديد وضع صورة.

الإرسال

(a)(d)(x) (مُعَرَّف الضبط) (البيانات)(Cr)

البيانات 00: مركز التسوق / QSR]

01: [عام]

02: [حكومة/شركة]

03: [النقل]

04: [تعليم]، [اللعبة]

05: [خبيبر 1]

11: [المعايرة]

12: [مستشفى]

إقرار

(a)(d)(x) (مُعَرَّف الضبط) (OK/NG)(البيانات)(x)

* قد لا تتوفر بعض أوضاع الصور في بعض الطرازات.

06. [تباين] (الأمر: g k)

لضبط تباين الشاشة.

الإرسال

(a)(g)(k) (مُعَرَّف الضبط) (البيانات)(Cr)

البيانات 00-64: التباين 0-100

إقرار

(a)(g)(k) (مُعَرَّف الضبط) (OK/NG)(البيانات)(x)

07. [سطوع] (الأمر: h k)

ضبط سطوع الشاشة.

الإرسال

(a)(h)(k) (مُعَرَّف الضبط) (البيانات)(Cr)

البيانات 00-64: السطوع 0-100

إقرار

(a)(h)(k) (مُعَرَّف الضبط) (OK/NG)(البيانات)(x)

01. [الطاقة] (الأمر: a k)

للتحكم بحالة تشغيل جهاز الإسقاط أو إيقاف تشغيله.

النقل

(a)(k)(a) (مُعَرَّف الضبط) (البيانات)(Cr)

البيانات 00: [إيقاف]

01: [تشغيل]

02: [إعادة التشغيل]

إقرار

(a)(k)(a) (مُعَرَّف الضبط) (OK/NG)(البيانات)(x)

* يتم إرجاع إشارة الإقرار بشكل صحيح فقط عند تشغيل جهاز الإسقاط بالكامل.

* قد يحدث تأخير بين إشارتي الإرسال و Acknowledgment.

* قد لا تكون هذه الميزة متوفرة في بعض الطرازات.

02. تحديد الإدخال (الأمر: b x)

لتحديد إشارة إدخال.

الإرسال

(a)(b)(x) (مُعَرَّف الضبط) (البيانات)(Cr)

البيانات 90: HDMI1 (DTV)

A0: HDMI1 (PC)

91: HDMI2 (DTV)

A1: HDMI2 (PC)

92: HDBaseT/HDMI3 (DTV)

A2: HDBaseT/HDMI3 (كمبيوتر)

C0: DISPLAYPORT (DTV)

D0: DISPLAYPORT (PC)

E0: مشغل SuperSign webOS

E1: الاحتياجات أخرى

E2: تعدد الشاشات

E3: التشغيل عبر عنوان URL

E8: تطبيق SI

إقرار

(a)(b)(x) (مُعَرَّف الضبط) (OK/NG)(البيانات)(x)

* قد لا تتوفر بعض إشارات الإدخال في بعض الطرازات.

* إذا لم يتم توزيعها من SuperSign W، يعود مشغل webOS إلى NG.

* لا يدعم تطبيق SI سوى العمليات المحددة من خلال RS232C.

03. [نسبة طول إلى عرض] (الأمر: c k)

لضبط نسبة طول إلى عرض جهاز الإسقاط.

النقل

(a)(k)(c) (مُعَرَّف الضبط) (البيانات)(Cr)

البيانات 02: [نمط كاملة]

06: [أصلي]

إقرار

(a)(c)(k) (مُعَرَّف الضبط) (OK/NG)(البيانات)(x)

* قد تختلف نسبة العرض إلى الارتفاع وفقاً لتكوين إدخال النموذج.

13. [وضع الصوت] (الأمر: y d)

لتحديد وضع الصوت.

الإرسال

(d)(y) (مُعَرَّف الضبط) (البيانات)(Cr)

البيانات 01: إيقاسي]

02: [موسيقى]

03: [سينما]

04: [الرياضة]

05: [اللعبة]

07: [صوت واضح III]

إقرار

(y)(d) (مُعَرَّف الضبط) (البيانات)(OK/NG)(x)

* قد لا تكون هذه الميزة متوفرة في بعض الطرازات.

14. [تشغيل كتم الصوت] (الأمر: e k)

لكتم/إلغاء كتم الصوت.

الإرسال

(e)(k) (مُعَرَّف الضبط) (البيانات)(Cr)

البيانات 00: [إيقاف مستوى الصوت]

01: [إيقاف كتم الصوت (مستوى الصوت قيد التشغيل)]

إقرار

(e)(k) (مُعَرَّف الضبط) (البيانات)(OK/NG)(x)

* قد لا تكون هذه الميزة متوفرة في بعض الطرازات.

15. التحكم في مستوى الصوت (الأمر: f k)

لضبط مستوى صوت التشغيل.

الإرسال

(f)(k) (مُعَرَّف الضبط) (البيانات)(Cr)

البيانات 00-64: مستوى الصوت

إقرار

(f)(k) (مُعَرَّف الضبط) (البيانات)(OK/NG)(x)

* قد لا تكون هذه الميزة متوفرة في بعض الطرازات.

08. [حدة] (الأمر: k k)

لضبط حدة الشاشة.

الإرسال

(k)(k) (مُعَرَّف الضبط) (البيانات)(Cr)

البيانات 00-32: الحدة 50-0

إقرار

(k)(k) (مُعَرَّف الضبط) (البيانات)(OK/NG)(x)

09. [لون] (الأمر: i k)

لضبط ألوان الشاشة.

الإرسال

(i)(k) (مُعَرَّف الضبط) (البيانات)(Cr)

البيانات 00-64: اللون 0-100

إقرار

(i)(k) (مُعَرَّف الضبط) (البيانات)(OK/NG)(x)

10. [درجة اللون] (الأمر: j k)

لضبط درجات ألوان الشاشة.

الإرسال

(j)(k) (مُعَرَّف الضبط) (البيانات)(Cr)

البيانات 00-64: درجة اللون الأحمر 50 - الأخضر 50

إقرار

(j)(k) (مُعَرَّف الضبط) (البيانات)(OK/NG)(x)

11. [درجة حرارة اللون] (الأمر: u x)

لضبط درجة حرارة لون الشاشة.

الإرسال

(u)(x) (مُعَرَّف الضبط) (البيانات)(Cr)

البيانات 70-D2: 13000K-3200K

البيانات 70-D3: 13000K-3200K (طبيعي)

إقرار

(u)(x) (مُعَرَّف الضبط) (البيانات)(OK/NG)(x)

12. [توازن] (الأمر: t k)

لضبط توازن الصوت.

الإرسال

(t)(k) (مُعَرَّف الضبط) (البيانات)(Cr)

البيانات 00-64: يسار 50 ~ يمين 50

إقرار

(t)(k) (مُعَرَّف الضبط) (البيانات)(OK/NG)(x)

* قد لا تكون هذه الميزة متوفرة في بعض الطرازات.

16. [الوقت الحالي] 1 (عام/شهر/يوم) (الأمر: a f)

لضبط قيم الساعة 1 (السنة/الشهر/اليوم) والوقت التلقائي.

الإرسال

1. (f)(a) (مُعَرَّف الضبط) () (البيانات1) () (البيانات2)
() (البيانات3)(Cr)

2. (f)(a) () (مُعَرَّف الضبط) () (0)(0) () (البيانات1)(Cr)
1. عند ضبط الساعة 1 (السنة/الشهر/اليوم)

البيانات 1 -00 : 2010 -

البيانات 2 00-01: يناير - ديسمبر

البيانات 3 01-1F: 31-1

* يختلف الحد الأقصى والحد الأدنى لقيمة البيانات 1 بحسب سنة إصدار المنتج.
* أدخل "fa" (مُعَرَّف الضبط] ff" لعرض إعدادات الساعة 1 (السنة/الشهر/اليوم).

2. عند ضبط الوقت التلقائي

البيانات 00: [تلقائي]

01: [يدوي]

* لعرض قيمة الوقت التلقائي التي تم ضبطها، أدخل "fa" (مُعَرَّف الضبط] 00 ff".

إقرار

1. (a) () (مُعَرَّف الضبط) () (OK/NG)(البيانات1)(البيانات2)
(البيانات3)(x)

2. (a) () (مُعَرَّف الضبط) () (OK/NG)(0)(0)(البيانات1)(x)

17. [الوقت الحالي] 2 (ساعة/دقيقة/ثانية) (الأمر: x f)

لضبط قيم الساعة 2 (الساعة/الدقيقة/الثانية).

الإرسال

(f)(x) () (مُعَرَّف الضبط) () (البيانات1) () (البيانات2)
() (البيانات3)(Cr)

البيانات 1 00-17: 00-23 ساعة

البيانات 2 00-59: 00-3B دقيقة

البيانات 3 00-59: 00-3B ثانية

* أدخل "fx" (مُعَرَّف الضبط] ff" لعرض إعدادات الوقت 2 (ساعة / دقيقة / ثانية).

* تتوفر هذه الميزة فقط عند ضبط الساعة 1 (السنة/الشهر/اليوم).

إقرار

(x) () (مُعَرَّف الضبط) () (OK/NG)(البيانات1)(البيانات2)
(البيانات3)(x)

19. [إيقاف التشغيل لعدم وجود أشعة تداخلية (4 ساعات)]

(الأمر: n m)

لتشغيل إيقاف التشغيل التلقائي عند عدم وجود إشارة أشعة تحت الحمراء لمدة 4 ساعات.

الإرسال

(n)(m) () (مُعَرَّف الضبط) () (البيانات)(Cr)

البيانات 00: [إيقاف]

01: [تشغيل]

إقرار

(n) () (مُعَرَّف الضبط) () (OK/NG)(البيانات)(x)

20. [اللغة] (الأمر: f i)

لضبط لغة شاشة خيارات العرض.

الإرسال

(f)(i) () (مُعَرَّف الضبط) () (البيانات)(Cr)

البيانات 00: تشيكي

01: دانماركي

02: ألمانية

03: الإنجليزية

04: الإسبانية (أوروبا)

06: الفرنسية

07: الإيطالي

08: هولندي

09: الروجية

0A: البرتغالية

0B: البرتغالية (البرازيل).

0C: الروسية

0D: اللغة الفنلندية

0E: اللغة السويدية

0F: الكورية

10: الصينية (الماندرين)

11: اليابانية

12: الصينية (الكانتونية)

13: عربي

14: التركية

15: البولندية

إقرار

(i) () (مُعَرَّف الضبط) () (OK/NG)(البيانات)(x)

* قد لا تتوفر بعض اللغات في بعض الطرازات.

18. [إيقاف التشغيل لعدم وجود إشارة (15 دقيقة)] (الأمر: f g)

لضبط جهاز الإسقاط للدخول تلقائيًا في وضع الاستعداد في حال عدم توفر إشارة لمدة 15 دقيقة.

النقل

(f)(g) () (مُعَرَّف الضبط) () (البيانات)(Cr)

البيانات 00: [إيقاف]

01: [تشغيل]

إقرار

(g) () (مُعَرَّف الضبط) () (OK/NG)(البيانات)(x)

26. [إصدار البرنامج] (الأمْر: z f)

للتحقق من إصدار برنامج المنتج.

الإرسال

(f)(z) (مُعَرَّف الضبط) (البيانات)(Cr)
البيانات FF: للتحقق من إصدار البرنامج

إقرار

(z) (مُعَرَّف الضبط) (OK/NG) (البيانات)(x)

27. [توازن اللون الأبيض] كسب اللون الأحمر (الأمْر: m j)

لضبط قيمة كسب اللون الأحمر للحصول على توازن اللون الأبيض.

الإرسال

(j)(m) (تعيين معرف) (بيانات)(الكروم)
البيانات FE-00: كسب اللون الأحمر من 0 إلى 254
FF: للتحقق من قيمة كسب اللون الأحمر

إقرار

(m) (مُعَرَّف الضبط) (OK/NG) (البيانات)(x)

28. [توازن اللون الأبيض] كسب اللون الأخضر (الأمْر: n j)

لضبط قيمة كسب اللون الأخضر للحصول على توازن اللون الأبيض.

الإرسال

(j)(n) (مُعَرَّف الضبط) (البيانات)(Cr)
البيانات FE-00: كسب اللون الأخضر من 0 إلى 254
FF: للتحقق من قيمة كسب اللون الأخضر

إقرار

(n) (مُعَرَّف الضبط) (OK/NG) (البيانات)(x)

29. [توازن اللون الأبيض] كسب اللون الأزرق (الأمْر: o j)

لضبط قيمة كسب اللون الأزرق للحصول على توازن اللون الأبيض.

الإرسال

(j)(o) (تعيين معرف) (بيانات)(الكروم)
البيانات FE-00: كسب اللون الأزرق من 0 إلى 254
FF: للتحقق من قيمة كسب اللون الأزرق

إقرار

(o) (مُعَرَّف الضبط) (OK/NG) (البيانات)(x)

21. الإعدادات [الافتراضي] (الأمْر: k f)

لإعادة الضبط.

(يمكن تهيئة الشاشة في وضع الإدخال RGB فقط).

الإرسال

(f)(k) (مُعَرَّف الضبط) (البيانات)(Cr)
البيانات 00: إعادة ضبط الصورة

02: إعادة الضبط إلى الإعدادات المبدئية]

إقرار

(k) (مُعَرَّف الضبط) (OK/NG) (البيانات)(x)

* قد لا تكون هذه الميزة متوفرة في بعض الطرازات.

22. درجة الحرارة الحالية (الأمْر: n d)

للتحقق من درجة الحرارة الحالية للمنتج.

الإرسال

(d)(n) (مُعَرَّف الضبط) (البيانات)(Cr)
البيانات FF: للتحقق من الحالة

إقرار

(n) (مُعَرَّف الضبط) (OK/NG) (البيانات)(x)

* يتم عرض درجة الحرارة بصيغة سداسية عشرية.

23. [مفتاح] (الأمْر: c m)

لإرسال رمز مفتاح للريموت بالأشعة تحت الحمراء.

الإرسال

(m)(c) (مُعَرَّف الضبط) (البيانات)(Cr)
البيانات IR_KEY_CODE

إقرار

(c) (مُعَرَّف الضبط) (OK/NG) (البيانات)(x)

* للحصول على رموز المفاتيح، راجع رموز الأشعة تحت الحمراء.

* قد تكون بعض رموز المفاتيح غير مدعومة وفقاً للطراز.

24. الوقت المنقضي (الأمْر: l d)

لعرض الوقت المنقضي بعد تشغيل جهاز الإسقاط.

النقل

(d)(l) (تعيين معرف) (بيانات)(الكروم)
البيانات FF: قراءة الحالة

إقرار

(l) (مُعَرَّف الضبط) (OK/NG) (البيانات)(x)

* تظهر البيانات المستلمة بصيغة سداسية عشرية.

25. التحقق من الرقم التسلسلي للمنتج (الأمْر: y f)

للتحقق من الرقم التسلسلي للمنتج.

الإرسال

(f)(y) (مُعَرَّف الضبط) (البيانات)(Cr)
البيانات FF: التحقق من الرقم التسلسلي للمنتج

إقرار

(y) (مُعَرَّف الضبط) (OK/NG) (البيانات)(x)

* البيانات بتنسيق ASCII.

34. التحقق من [وضع التجانب] (الأمـر: d d)

لضبط وضع التجانب وقيم الصفوف التجانب وأعمدته.

الإرسال

(d)(d) (معرّف معرف) (البيانات) (الكروم)

البيانات FF-00: أول بايت - عمود التجانب

ثاني بايت - صف التجانب

* تشير القيم 00 و01 و10 و11 إلى أن وضع التجانب متوقف عن التشغيل.

* قد تختلف القيمة القصوى وفقاً للطرزات.

إقرار

(d) (معرّف الضبط) (OK/NG) (البيانات) (x)

* قد لا تكون هذه الميزة متوفرة في بعض الطرازات.

* يمكن وجود ما يصل إلى 9 قيم من الصفوف x الأعمدة للتجانب.

35. [وضع التجانب] التحقق (الأمـر: z d)

التحقق من وضع التجانب.

الإرسال

(z)(d) (معرّف مجموعة) (البيانات) (الكروم)

البيانات FF: التحقق من وضع التجانب

إقرار

(z) (معرّف الضبط) (OK/NG) (البيانات) (1) (البيانات) (2)

(البيانات) (3) (x)

البيانات 1 00: إيقاف وضع التجانب

01: تشغيل وضع التجانب

البيانات 2 0F-00: عمود البلاط

البيانات 3 0F-00: صف البلاط

* قد لا تكون هذه الميزة متوفرة في بعض الطرازات.

36. [معرّف التجانب] (الأمـر: i d)

لضبط قيمة معرف التجانب الخاصة بالمنطق.

الإرسال

(i)(d) (معرّف الضبط) (البيانات) (Cr)

البيانات E1-01: معرف التجانب من 1 إلى 225

FF: للتحقق من معرف التجانب

* لا يمكن لقيمة البيانات أن تتخطى قيمة الصف x العمود.

إقرار

(i) (معرّف الضبط) (OK/NG) (البيانات) (x)

* إذا أدخلت قيمة تتجاوز قيمة الصف x العمود الخاصة بمعلمة البيانات (باستثناء FFx0)، يصبح الإشعار غير جيد.

* قد لا تكون هذه الميزة متوفرة في بعض الطرازات.

* إذا قمت بتغيير القيم الموجودة على طراز حائط عرض الفيديو، يرجى إعادة التشغيل ليعمل بشكل طبيعي.

30. [توازن اللون الأبيض] إزاحة اللون الأحمر (الأمـر: x s)

لضبط قيمة إزاحة اللون الأحمر للحصول على توازن اللون الأبيض.

الإرسال

(s)(x) (معرّف الضبط) (البيانات) (Cr)

البيانات FF-00: إزاحة اللون الأحمر من 0 إلى 127

FF: للتحقق من قيمة إزاحة اللون الأحمر

إقرار

(x) (معرّف الضبط) (OK/NG) (البيانات) (x)

31. [توازن اللون الأبيض] إزاحة اللون الأخضر (الأمـر: y s)

لضبط قيمة إزاحة اللون الأخضر للحصول على توازن اللون الأبيض.

الإرسال

(s)(y) (معرّف الضبط) (البيانات) (Cr)

البيانات FF-00: إزاحة اللون الأخضر من 0 إلى 127

FF: للتحقق من قيمة إزاحة اللون الأخضر

إقرار

(y) (معرّف الضبط) (OK/NG) (البيانات) (x)

32. [توازن اللون الأبيض] إزاحة اللون الأزرق (الأمـر: z s)

لضبط قيمة إزاحة اللون الأزرق للحصول على توازن اللون الأبيض.

الإرسال

(s)(z) (معرّف الضبط) (البيانات) (Cr)

البيانات FF-00: إزاحة اللون الأزرق من 0 إلى 127

FF: للتحقق من قيمة إزاحة اللون الأزرق

إقرار

(z) (معرّف الضبط) (OK/NG) (البيانات) (x)

33. [إيقاف تشغيل الشاشة] (الأمـر: d k)

إيقاف تشغيل الشاشة.

الإرسال

(k)(d) (معرّف الضبط) (البيانات) (Cr)

البيانات 00: تشغيل الشاشة

01: إيقاف الشاشة

إقرار

(d) (معرّف الضبط) (OK/NG) (البيانات) (x)

* قد لا تكون هذه الميزة متوفرة في بعض الطرازات.

40. حدد وضع [نظام تجاوز الفشل] (الأمر: i m) لتحديد وضع تجاوز الفشل.

النقل

(i)(m) (مُعَرَّف الضبط) (البيانات)(Cr)

البيانات 00: [إيقاف]

01: [تلقائي]

02: [إعدادات المستخدم]

إقرار

(i) (مُعَرَّف الضبط) (OK/NG) (البيانات)(x)

41. حدد إدخال [نظام تجاوز الفشل] (الأمر: j m)

لتحديد مصدر إدخال للفشل مراراً. (تتوفر هذه الميزة فقط عند ضبط تجاوز الفشل على تخصيص).

الإرسال

(j)(m) (مُعَرَّف الضبط) (البيانات)1 (البيانات)2 (البيانات)3

(البيانات)4 ... (البيانات)(N)(Cr)

البيانات 1-N (أولوية الإدخال من 1-N)

HDMI1 :90

HDMI2 :91

HDBaseT/HDMI3 :92

DISPLAYPORT :C0

إقرار

(j) (مُعَرَّف الضبط) (OK/NG) (البيانات)1 (البيانات)2

(البيانات)3 (البيانات)4 ... (البيانات)(x)(N)

* قد لا تتوفر بعض إشارات الإدخال في بعض الطرازات.

* قد يختلف عدد البيانات (N) بحسب الطراز. (يستند عدد البيانات إلى عدد إشارات الإدخال المدعومة).

* تعمل هذه الميزة كإدخال الأخير وتدعم البيانات بتسبيق DTV.

42. قفل مفتاح الريموت (الأمر: p t)

لتكوين إعدادات مفتاح جهاز التحكم الخاص بالمنتج.

النقل

(p)(t) (تعيين معرف) (البيانات)(الكروم)

البيانات 00: لفتح كافة المفاتيح

01: لإقفال كافة المفاتيح باستثناء مفتاح الطاقة

02: لإقفال كافة المفاتيح

إقرار

(p) (مُعَرَّف الضبط) (OK/NG) (البيانات)(x)

* عند توقف جهاز الإسقاط عن التشغيل، يعمل مفتاح الطاقة حتى عندما تكون الأقفال على كافة المفاتيح في وضع (02).

37. مدير معالجة البيانات DPM (وضع الاستعداد) (الأمر: j f) لضبط وظيفة DPM (إدارة طاقة العرض).

الإرسال

(f)(j) (مُعَرَّف الضبط) (البيانات)(Cr)

البيانات 00: [إيقاف]

02: 10 ثوانٍ

04: دقيقة واحدة

05: 3 دقيقة

06: 5 دقيقة

07: 10 دقيقة

إقرار

(j) (مُعَرَّف الضبط) (OK/NG) (البيانات)(x)

* قد لا تكون هذه الميزة متوفرة في بعض الطرازات.

38. الريموت/قفل المفتاح المحلي (الأمر: m k)

لضبط الريموت/قفل المفتاح المحلي (المنتج).

النقل

(m)(k) (مُعَرَّف الضبط) (البيانات)(Cr)

البيانات 00: [إيقاف] [إيقاف تشغيل القفل]

01: [تشغيل] [تشغيل القفل]

* عندما يتم إيقاف تشغيل جهاز الإسقاط، يعمل مفتاح الطاقة حتى في وضع التشغيل (01).

إقرار

(m) (مُعَرَّف الضبط) (OK/NG) (البيانات)(x)

* قد لا تكون هذه الميزة متوفرة في بعض الطرازات.

39. [تأخر التشغيل] (الأمر: h f)

لضبط مهلة تأجيل الجدولة عند تشغيل الجهاز. (الوحدة: ثوانٍ)

الإرسال

(f)(h) (مُعَرَّف الضبط) (البيانات)(Cr)

البيانات FA-00: الحد الأدنى 0 إلى الحد الأقصى 250 (ثانية)

إقرار

(h) (مُعَرَّف الضبط) (OK/NG) (البيانات)(x)

* قد تختلف القيمة القصوى وفقاً للطراز.

43. [فقل تشغيل المفتاح المحلي] (الأم: o t)

لتكوين إعدادات تشغيل المفتاح المحلي للمنتج.

الإرسال

(o)(t)(مُعَرَّف المعرفة)(البيانات)(Cr)

البيانات 00: لفتح كافة المفاتيح

01: لإقفل كافة المفاتيح باستثناء مفتاح الطاقة

02: لإقفل كافة المفاتيح

إقرار

(o)(t)(مُعَرَّف الضبط)(OK/NG)(البيانات)(x)

* عند توقف جهاز الإسقاط عن التشغيل، يعمل مفتاح الطاقة حتى عندما تكون

الإقفال على كافة المفاتيح في وضع (02).
* قد لا تكون هذه الميزة متوفرة في بعض الطرازات.

44. [التوقيت الصيفي] (الأم: d s)

لضبط التوقيت الصيفي.

الإرسال

(d)(s)(مُعَرَّف الضبط)(البيانات1)(البيانات2)()

البيانات3)(البيانات4)(البيانات5)(Cr)

البيانات1 00: إيقاف التشغيل (البيانات2-5: FF)

01: وقت البدء

02: وقت النهاية

البيانات2 00~01: يناير - ديسمبر

البيانات3 01-06: الأسابيع من 1 إلى 6 أسابيع

* قد تختلف قيمة الحد الأقصى لـ [البيانات3] بحسب التاريخ.

البيانات4 00-06: (الأحد - السبت)

البيانات5 17:00-23:00 ساعة

* إذا كنت تريد قراءة أوقات البدء/الإنهاء، فأدخل FF للمعاملات من [البيانات2] إلى [البيانات5].

المثال 1: sd 01 01 01 ff ff - للتحقق من وقت البدء.

المثال 2: sd 02 01 ff ff - للتحقق من وقت الانتهاء.

* تعمل هذه الميزة فقط عندما يتم ضبط الساعة 1 (السنة/الشهر/اليوم) والساعة 2 (الساعة/الدقيقة/الثانية).

إقرار

(d)(s)(مُعَرَّف الضبط)(OK/NG)(البيانات1)(البيانات2)

(البيانات3)(البيانات4)(البيانات5)(x)

* قد لا تكون هذه الميزة متوفرة في بعض الطرازات.

44. التحقق من الحالة (الأم: v s)

التحقق من الإشارة الحالية للمنتج.

الإرسال

(s)(v)(مُعَرَّف الضبط)(البيانات)(Cr)(FF)

البيانات 02: التحقق مما إذا كان هناك إشارة أم لا

03: جهاز الإسقاط حاليًا في وضع PM

إقرار

(v)(مُعَرَّف الضبط)(OK/NG)(البيانات)(البيانات1)(x)

البيانات 02 (عند العثور على إشارة)

البيانات1 00: لا توجد إشارة

01: توجد إشارة

البيانات 03 (عندما يكون جهاز الإسقاط حاليًا في وضع PM)

البيانات1 00: الشاشة في وضع التشغيل

01: الشاشة في وضع إيقاف التشغيل

02: إن إيقاف تشغيل الشاشة دائمًا نشط

03: إن الحفاظ على نسبة الطول إلى العرض نشط

* قد يختلف عدد البيانات (N) بحسب الطراز.

* قد لا تكون هذه الميزة متوفرة في بعض الطرازات.

46. [وضع PM] (الأم: c0 n s)

لضبط وضع PM.

الإرسال

(n)(s)(مُعَرَّف الضبط)(c)(0)(البيانات)(Cr)

البيانات 00: [إيقاف التشغيل] (أساسي)

01: [استمرار نسبة الطول إلى العرض]

02: [إيقاف الشاشة]

03: [الشاشة قيد إيقاف دائمًا]

05: [الشبكة جاهزة]

إقرار

(n)(مُعَرَّف الضبط)(OK/NG)(c)(0)(البيانات)(x)

* قد لا تكون هذه الميزة متوفرة في بعض الطرازات.

47. [إعدادات الشبكة] (الأمر: n s، 80 أو 81 أو 82) لتكوين الشبكة وإعدادات DNS.

الإرسال

(n)(s) (مُعَرَّف الضبط) (البيانات1) (البيانات2) ()

(البيانات3) (البيانات4) (البيانات5) (Cr)

البيانات1 80: تكوين/عرض وضع IP المؤقت (تلقائي/يدوي) وقناع الشبكة الفرعية والمدخل.

81: لتكوين/عرض عنوان DNS المؤقت.

82: لحفظ الإعدادات المؤقتة وعرض المعلومات حول الشبكة الحالية.

* إذا كانت قيمة البيانات1 تبلغ 80،

البيانات2 00: تلقائي

01: يدوي

FF: لعرض وضع IP المؤقت (تلقائي/يدوي) وقناع الشبكة الفرعية والمدخل.

* إذا كانت قيمة البيانات2 تبلغ 01 (يدوي)،

البيانات3 عنوان IP اليدوي

البيانات4 عنوان قناع الشبكة الفرعية

البيانات5 عنوان المدخل

* إذا كانت قيمة البيانات1 تبلغ 81،

البيانات2 عنوان DNS

FF: عرض عنوان DNS المؤقت.

* إذا كانت قيمة البيانات1 تبلغ 82،

البيانات2 80: لتطبيق وضع IP المؤقت (تلقائي/يدوي) وقناع الشبكة الفرعية والمدخل.

81: تطبيق عنوان DNS المؤقت

FF: معلومات حول الشبكة الحالية (IP ومدخل قناع الشبكة الفرعية) (DNS)

* أمثلة حول الإعدادات،

1. تلقائي: sn 01 80 00

2. يدوي: sn 01 80 01 010177223241 255255254000 (IP:10.177.223.241، الشبكة الفرعية: 10.177.222.1) 255.255.254.0

3. قراءة الشبكة: sn 01 80 ff

4. إعدادات DNS: sn 01 81 156147035018 (DNS: 156.147.35.18)

5. تطبيق الإعدادات: sn 01 82 80 (لتطبيق وضع IP المحفوظ (تلقائي/يدوي) وقناع الشبكة الفرعية والمدخل)، sn 01 82 81 (لتطبيق DSN المحفوظ)

* يتألف كل عنوان IP من 12 رقماً عشرياً.

إقرار

(n) (مُعَرَّف الضبط) (OK/NG) (البيانات1) (البيانات) (x)

* تتوفر هذه الميزة للشبكات السلكية فقط.

* قد لا تكون هذه الميزة متوفرة في بعض الطرازات.

48. [حالة التشغيل] (الأمر: r t) لضبط حالة تشغيل جهاز الإسقاط.

النقل

(r)(t) (تعيين المعرفة) (البيانات) (Cr)

البيانات LST: 00 (آخر تحديث)

STD: 01 (الاستعداد)

PWR: 02 (التشغيل)

إقرار

(r) (مُعَرَّف الضبط) (OK/NG) (البيانات) (x)

49. سلكي [تشغيل على LAN (وضع الاستعداد الشبكي)] (الأمر: w f)

لتحديد خيار تنبيه سلكي.

الإرسال

(w)(f) (مُعَرَّف الضبط) (البيانات) (Cr)

البيانات 00: إيقاف

01: [تشغيل]

إقرار

(w) (مُعَرَّف الضبط) (OK/NG) (البيانات) (x)

50. [تدوير الشاشة] (الأمر: h t) لضبط ميزة تدوير الشاشة.

الإرسال

(h)(t) (مُعَرَّف الضبط) (البيانات) (Cr)

البيانات 00: إيقاف

01: 90 درجة

02: 270 درجة

03: 180 درجة

إقرار

(h) (مُعَرَّف الضبط) (OK/NG) (البيانات) (x)

* قد لا تكون هذه الميزة متوفرة في بعض الطرازات.

51. مزامنة الوقت (الأمر: n s 61)

لضبط مزامنة الوقت.

الإرسال

(n)(s) (مُعَرَف الضبط) () (1)(6) () (البيانات)(Cr)

البيانات

[إيقاف]: 00

[تشغيل]: 01

* تعمل هذه الميزة فقط حين يكون جهاز الإسقاط في الوضع الرئيسي.

* لا تعمل هذه الميزة إذا لم يتم ضبط الوقت الحالي.

إقرار

(n) (مُعَرَف الضبط) () (OK/NG)(1)(6) (البيانات)(x)

* قد لا تكون هذه الميزة متوفرة في بعض الطرازات.

54. [منازة] (الأمر: n s 88)

تشغيل/إيقاف تشغيل جهاز إرسال الإشارات اللاسلكية.

الإرسال

(n)(s) (مُعَرَف الضبط) () (8)(8) () (البيانات)(Cr)

البيانات

[إيقاف]: 00

[تشغيل]: 01

إقرار

(n) (مُعَرَف الضبط) () (OK/NG)(8)(8) (البيانات)(x)

* قد لا تكون هذه الميزة متوفرة في بعض الطرازات.

55. وضع [شاشة متعددة] والإدخال (الأمر: x c)

لحفظ أوضاع تعدد الشاشات والإدخال والتحكم فيها.

الإرسال

(x)(c) (مُعَرَف الضبط) () (البيانات1) () (البيانات2) () (البيانات3)

() (البيانات4) () (البيانات5) (Cr)

البيانات 1 (اضبط وضع تعدد الشاشة)

PIP :10

PBP2 :22

PBP3 :23

PBP4 :24

PBP3 (1:2):25

البيانات 2 (تعيين الإدخال الرئيسي لشاشة متعددة)

البيانات 3 (لتعيين الإدخال الفرعي 1 لشاشة متعددة)

البيانات 4 (لتعيين الإدخال الفرعي 2 لشاشة متعددة)

البيانات 5 (لتعيين الإدخال الفرعي 3 لشاشة متعددة)

HDMI1 :90

HDMI2 :91

HDBaseT/HDMI3 :92

DISPLAYPORT :C0

إقرار

(c) (مُعَرَف الضبط) () (OK/NG)(1) (البيانات)(البيانات2)

(البيانات3)(البيانات4)(البيانات5)(x)

* قد لا تكون هذه الميزة متوفرة في بعض الطرازات.

* تعمل فقط أوضاع الإدخال المدعومة على الطراز.

* تعمل هذه الميزة كالإدخال الأخير وتدعم البيانات بتتسيق DTV.

* عند تنفيذ عملية القراءة، يتم إرجاع 00 إذا لم يكن من أجل إدخالاً خارجياً.

52. [مزامنة المحتوى] (الأمر: g t)

لضبط مزامنة المحتوى.

الإرسال

(g)(t) (مُعَرَف الضبط) () (البيانات)(Cr)

البيانات

[إيقاف]: 00

[تشغيل]: 01

إقرار

(g) (مُعَرَف الضبط) () (OK/NG)(البيانات)(x)

* قد لا تكون هذه الميزة متوفرة في بعض الطرازات.

53. [تدوير دخل خارجي] (الأمر: n s 58)

لضبط ميزة تدوير المدخل الخارجي.

الإرسال

(n)(s) (مُعَرَف الضبط) () (8)(5) () (البيانات)(Cr)

البيانات

[إيقاف]: 00

90 درجة :01

270 درجة :02

180 درجة :03

إقرار

(n) (مُعَرَف الضبط) () (OK/NG)(8)(5) (البيانات)(x)

* قد لا تكون هذه الميزة متوفرة في بعض الطرازات.

59. إيقاف الفيديو (الأمر: k x)

للتحكم بإيقاف الفيديو.

الإرسال

(k)(x) (مُعَرَّف الضبط) () (البيانات) (Cr)

البيانات 00: ميزة إيقاف الفيديو في حالة التشغيل.

01: ميزة إيقاف الفيديو في حالة الإيقاف.

* تعمل هذه الميزة في وضع الإدخال الفردي فقط.

إقرار

(x) () (مُعَرَّف الضبط) () (OK/NG) (البيانات) (x)

* قد لا تكون هذه الميزة متوفرة في بعض الطرازات.

60. تشغيل على LAN (وضع الاستعداد الشبكي) [[اللاسلكي

(الأمر: n s 09)

لضبط ميزة التشغيل اللاسلكي عبر LAN.

الإرسال

(s)(n) () (مُعَرَّف الضبط) () (9)(0) () (البيانات) (Cr)

البيانات 00: [إيقاف]

01: [تشغيل]

إقرار

(n) () (مُعَرَّف الضبط) () (OK/NG) (9)(0) (البيانات) (x)

* قد لا تكون هذه الميزة متوفرة في بعض الطرازات.

61. [إقفل OSD] (الأمر: k)

لضبط قفل OSD.

الإرسال

(k)(l) () (مُعَرَّف الضبط) () (البيانات) (Cr)

البيانات 00: قفل OSD

01: فتح قفل OSD

إقرار

(l) () (مُعَرَّف الضبط) () (OK/NG) (البيانات) (x)

62. [محتوى HDMI IT] (الأمر: n s 99)

لضبط وضع الصورة تلقائيًا بحسب بيانات HDMI.

الإرسال

(s)(n) () (مُعَرَّف الضبط) () (9)(9) () (البيانات) (Cr)

البيانات 00: [إيقاف]

01: [تشغيل]

إقرار

(n) () (مُعَرَّف الضبط) () (OK/NG) (9)(9) (البيانات) (x)

* قد لا تكون هذه الميزة متوفرة في بعض الطرازات.

56. [نسبة طول إلى عرض] [شاشة متعددة] (الأمر: d x)

للتحكم بنسبة الطول إلى العرض للشاشة المتعددة.

الإرسال

(d)(x) () (تعيين معرف) () (البيانات) (1) () (البيانات) (2) (Cr)

البيانات 01: يتحكم في المدخلات الرئيسية

02: للتحكم في الإدخال الفرعي 1

03: للتحكم في الإدخال الفرعي 2

04: للتحكم في الإدخال الفرعي 3

البيانات 00: ملء الشاشة

01: أصلي

إقرار

(d) () (مُعَرَّف الضبط) () (OK/NG) (البيانات) (1) (البيانات) (2) (x)

* قد لا تكون هذه الميزة متوفرة في بعض الطرازات.

57. [إيقاف الشاشة] [شاشة متعددة] (الأمر: e x)

لتشغيل/إيقاف تشغيل كل شاشة في وضع تعدد الشاشات.

الإرسال

(e)(x) () (تعيين معرف) () (البيانات) (1) () (البيانات) (2) (Cr)

البيانات 01: يتحكم في المدخلات الرئيسية

02: للتحكم في الإدخال الفرعي 1

03: للتحكم في الإدخال الفرعي 2

04: للتحكم في الإدخال الفرعي 3

البيانات 00: تشغيل الشاشة

01: إيقاف الشاشة

* تعمل هذه الميزة عندما يكون تطبيق Multi Screen قيد التشغيل.

* لا تعمل هذه الميزة عند عدم وجود إشارة.

إقرار

(e) () (مُعَرَّف الضبط) () (OK/NG) (البيانات) (1) (البيانات) (2) (x)

* قد لا تكون هذه الميزة متوفرة في بعض الطرازات.

58. [الشاشة قيد الإيقاف دائمًا] (الأمر: d0 n s)

إذا قمت بتنشيط ميزة الشاشة قيد الإيقاف دائمًا، فسيدخل جهاز الإسقاط في وضع إيقاف الشاشة بغض النظر عما إذا قمت بتنشيط وضع PM أم لا.

النقل

(s)(n) () (مُعَرَّف الضبط) () (d) (0) () (البيانات) (Cr)

البيانات 00: [إيقاف]

01: [تشغيل]

إقرار

(n) () (مُعَرَّف الضبط) () (OK/NG) (d) (0) (البيانات) (x)

* قد لا تكون هذه الميزة متوفرة في بعض الطرازات.

63. [إعداد العطلة] (الأمر: 9٠٠٠ b)

لضبط العطلات.

الإرسال

1. (n)(s) () (مُعَرَف الضبط) () (9)(b) ()

(البيانات1) () (البيانات2) () (البيانات3) ()

(البيانات4) () (البيانات5) () (البيانات6)(Cr)

2. (s)(n) () (مُعَرَف الضبط) () (9)(b) () (البيانات1)

() (البيانات2)(Cr)

3. (s)(n) () (مُعَرَف الضبط) () (9)(b) () (البيانات1)(Cr)

1. ضبط العطلة

البيانات1 سنة البدء

2010-00-

البيانات2 شهر البدء

من 01 إلى 0٠: يناير - ديسمبر

البيانات3 تاريخ البدء

من 01 إلى 1F: 31-01

البيانات4 للمدة من سنة/شهر/تاريخ البدء

من 01 إلى 07: من 1 إلى 7 أيام

البيانات5 إعادة

00: لا شيء

01: كل شهر

02: كل سنة

البيانات6—متكرر الجدول بحسب التاريخ/اليوم من الأسبوع.

01: بحسب التاريخ.

02: بحسب اليوم من الأسبوع.

* يختلف الحد الأقصى والحد الأدنى لقيمة البيانات1 بحسب سنة إصدار المنتج.

* يمكنك إدخال قيمة لـ [البيانات6] فقط عندما يكون قد تم ضبط قيمة [البيانات5] (كل سنة أو كل شهر).

2. التحقق من الجدول

البيانات1 لتحديد الجدول المطلوب.

F1: لقراءة الجدول الأول

F2: لقراءة الجدول الثاني

F3: لقراءة الجدول الثالث

F4: لقراءة الجدول الرابع

F5: لقراءة الجدول الخامس

F6: لقراءة الجدول السادس

F7: لقراءة الجدول السابع

البيانات2

FF

3. حذف جدول

E0: لحذف كافة جداول العطلة

E1: لحذف الجدولة الأولى للعطلة

E2: لحذف الجدولة الثانية للعطلة

E3: لحذف الجدولة الثالثة للعطلة

E4: لحذف الجدولة الرابعة للعطلة

E5: لحذف الجدولة الخامسة للعطلة

E6: لحذف الجدولة السادسة للعطلة

E7: لحذف الجدولة السابعة للعطلة

* لا تعمل هذه الميزة إذا لم يتم ضبط الوقت الحالي.

إقرار

1. (n) () (مُعَرَف الضبط) () (9)(OK/NG)(b)

(البيانات1) (البيانات2) (البيانات3) (البيانات4) (البيانات5)

(البيانات6)(x)

2. (n) () (مُعَرَف الضبط) () (9)(OK/NG)(f)(7~1)

(البيانات1) (البيانات2) (البيانات3) (البيانات4) (البيانات5)

(البيانات6)(x)

3. (n) () (مُعَرَف الضبط) () (9)(OK/NG)(b) (البيانات1)(x)

* قد لا تكون هذه الميزة متوفرة في بعض الطرازات.

68. [فقل شاشة] (الأمر: 0a · n s)

لضبط قفل مشاركة الشاشة.

الإرسال

(n)(s) () (مُعَرَّف الضبط) () (a)(0) () (البيانات)(Cr)

البيانات 00: إلغاء القفل Screen Share

01: قفل Screen Share

02: قفل (PIN) Screen Share

إقرار

(n) () (مُعَرَّف الضبط) () (a)(OK/NG)(0) () (البيانات)(x)

* قد لا تكون هذه الميزة متوفرة في بعض الطرازات.

69. [تشغيل المحتوى الاحتياطي] (الأمر: 1a · n s)

عند عدم وجود إشارة إدخال، تقوم هذه الميزة بتشغيل المحتوى المخزن في الجهاز تلقائيًا أو بتشغيل تطبيق الجهاز.

النقل

1. (n)(s) () (مُعَرَّف الضبط) () (a)(1) () (البيانات)(Cr)

2. (n)(s) () (مُعَرَّف الضبط) () (a)(1)

() (البيانات)(1) (البيانات)(2)(Cr)

1. تشغيل المحتوى الاحتياطي.

البيانات 00: إيقاف

2. إعداد تشغيل محتوى النسخ الاحتياطي لالتقاط الصور تلقائيًا

البيانات 01: التقاط تلقائي للصور

البيانات 01: 30 دقيقة

02: ساعة واحدة

03: 2 ساعات

04: 3 ساعات

3. ضبط محتوى النسخ الاحتياطي عبر التخزين على الوسائط

البيانات 02: تخزين الوسائط

4. ضبط النسخ الاحتياطي عبر التخزين على محتوى SuperSign

البيانات 03: محتوى SuperSign

5. اضبطه على تطبيق SI / تشغيل من خلال URL

البيانات 04: 1 [تطبيق SI / تشغيل من خلال URL]

إقرار

1. (n) () (مُعَرَّف الضبط) () (a)(OK/NG)(1) () (البيانات)(x)

2. (n) () (مُعَرَّف الضبط) () (a)(OK/NG)(1) () (البيانات)(1)

() (البيانات)(2)(x)

* قد لا تكون هذه الميزة متوفرة في بعض الطرازات.

64. [UPnP] (الأمر: c9 · n s)

لتحديث وضع UPnP.

الإرسال

(n)(s) () (مُعَرَّف الضبط) () (9)(c) () (البيانات)(Cr)

البيانات 00: [إيقاف]

01: [تشغيل]

إقرار

(n) () (مُعَرَّف الضبط) () (9)(OK/NG)(c) () (البيانات)(x)

* قد لا تكون هذه الميزة متوفرة في بعض الطرازات.
* يؤدي تغيير وضع UPnP إلى إعادة تشغيل الجهاز.**65. [فقل لوحة المعلومات الرئيسية] (الأمر: d9 · n s)**

لضبط قفل لوحة معلومات الشاشة الرئيسية.

الإرسال

(n)(s) () (مُعَرَّف الضبط) () (9)(d) () (البيانات)(Cr)

البيانات 00: إلغاء القفل لوحة المعلومات الرئيسية

01: قفل لوحة المعلومات الرئيسية

إقرار

(n) () (مُعَرَّف الضبط) () (9)(OK/NG)(d) () (البيانات)(x)

* قد لا تكون هذه الميزة متوفرة في بعض الطرازات.

66. [فقل جهاز USB] (الأمر: e9 · n s)

لضبط قفل USB.

الإرسال

(n)(s) () (مُعَرَّف الضبط) () (9)(e) () (البيانات)(Cr)

البيانات 00: إلغاء القفل جهاز USB

01: قفل جهاز USB

إقرار

(n) () (مُعَرَّف الضبط) () (9)(OK/NG)(e) () (البيانات)(x)

* قد لا تكون هذه الميزة متوفرة في بعض الطرازات.

67. [فقل شبكة Wi-Fi] (الأمر: f9 · n s)

لضبط قفل Wi-Fi.

الإرسال

(n)(s) () (مُعَرَّف الضبط) () (9)(f) () (البيانات)(Cr)

البيانات 00: إلغاء قفل Wi-Fi

01: قفل شبكة Wi-Fi

إقرار

(n) () (مُعَرَّف الضبط) () (9)(OK/NG)(f) () (البيانات)(x)

* قد لا تكون هذه الميزة متوفرة في بعض الطرازات.

70. [رفض صورة الشعار] (الأمر: 3a، n s)

لضبط صورة شعار التشغيل.

الإرسال

(n)(s) (مُعَرَف الضبط) (a)(3) () (البيانات)(Cr)

البيانات 00: إيقاف

01: تشغيل

إقرار

(n) (مُعَرَف الضبط) (a)(OK/NG)(3) (البيانات)(x)

* قد لا تكون هذه الميزة متوفرة في بعض الطرازات.

74. [مخرج الصوت] (الأمر: aa، n s)

لتعيين خرج الصوت إلى إيقاف / متغير / ثابت.

الإرسال

(s)(n) (مُعَرَف الضبط) (a)(a) () (البيانات)(Cr)

البيانات 00: إيقاف

01: متغير

02: ثابت

إقرار

(n) (مُعَرَف الضبط) (a)(a)(OK/NG)(a) (البيانات)(x)

* قد لا تكون هذه الميزة متوفرة في بعض الطرازات.

71. [SoftAP] (الأمر: 4a، n s)

لضبط وضع SoftAP.

الإرسال

(s)(n) (مُعَرَف الضبط) (a)(4) () (البيانات)(Cr)

البيانات 00: إيقاف

01: تشغيل

إقرار

(n) (مُعَرَف الضبط) (a)(OK/NG)(4) (البيانات)(x)

* قد لا تكون هذه الميزة متوفرة في بعض الطرازات.

75. [التحكم بتثبيت (وضع الاستعداد) مدير معالجة البيانات DPM]

(الأمر: b0، n s)

للتحكم بإعدادات التحكم بتثبيت إدارة تشغيل العرض.

الإرسال

(s)(n) (مُعَرَف الضبط) (b)(0) () (البيانات)(Cr)

البيانات 00: إماعة

01: إماعة+بيانات

إقرار

(n) (مُعَرَف الضبط) (b)(0)(OK/NG)(b) (البيانات)(x)

* قد لا تكون هذه الميزة متوفرة في بعض الطرازات.

72. تشغيل الوسائط المحفوظة داخليًا (الأمر: 8a، n s)

لتشغيل ملفات الوسائط المحفوظة على وحدة التخزين الداخلية. وسائط التخزين

الداخلي: مقاطع الفيديو والصور المخزنة في وحدة التخزين الداخلي لجهاز

الإسقاط بعد تصديرها عبر مشغل إدارة المحتويات.

* غير قابل للتطبيق: محتويات القالب ومحتويات SuperSign ومحتويات

قائمة التشغيل.

الإرسال

(s)(n) (مُعَرَف الضبط) (a)(8) () (البيانات)(Cr)

البيانات 01: تشغيل

إقرار

(n) (مُعَرَف الضبط) (a)(OK/NG)(8) (البيانات)(x)

* قد لا تكون هذه الميزة متوفرة في بعض الطرازات.

76. [تطبيق على كل المدخلات] (الأمر: 25، n s)

طبق وضع الفيديو والقيمة المنخفضة في الإدخال الحالي على قيمة الفيديو نفسه

في جميع الإدخالات.

الإرسال

(s)(n) (مُعَرَف الضبط) (5)(2) () (البيانات)(Cr)

البيانات 01: تطبيق

إقرار

(n) (مُعَرَف الضبط) (5)(OK/NG)(2)(5) (البيانات)(x)

* قد لا تكون هذه الميزة متوفرة في بعض الطرازات.

* لا تعمل الأوامر الأخرى لفترة معينة بعد التطبيق.

73. [صورة لا توجد إشارة] (الأمر: 9a، n s)

لضبط ميزة صورة لا توجد إشارة.

الإرسال

(s)(n) (مُعَرَف الضبط) (a)(9) () (البيانات)(Cr)

البيانات 00: إيقاف

01: تشغيل

إقرار

(n) (مُعَرَف الضبط) (a)(OK/NG)(9) (البيانات)(x)

* قد لا تكون هذه الميزة متوفرة في بعض الطرازات.

77. جدولة [إيقاف تشغيل المؤقت] (الأمر: e f)

لضبط إعدادات إيقاف المؤقت.

اعتمادًا على الطراز، يمكن أن يكون عدد مجدولات إيقاف تشغيل المؤقت إما 16 أو 21.

النقل

(e)(f) (مُعرّف الضبط) (البيانات1)(البيانات2)
(Cr)(3)(البيانات3)

البيانات1

1. لـ a6h ~ a1h ~ fffh (قراءة البيانات)
- FF ~ F1: قراءة البيانات للمرة الأولى وحتى المرة الخامسة عشرة لتشغيل المؤقت.
- A6 ~ A1: قراءة البيانات للمرة السادسة عشرة وحتى المرة الحادية والعشرين لتشغيل المؤقت.

2. e0h (لحذف جميع الفهارس)

b6h ~ b1h, efh ~ e1h (لحذف فهرس واحد)،

E0: حذف كافة إيقاف تشغيل المؤقت

E1 ~ EF: حذف المرة الأولى وحتى المرة الخامسة عشرة لإيقاف تشغيل

المؤقت.

B1 ~ B6: حذف المرة السادسة عشرة وحتى المرة الحادية والعشرين

لإيقاف تشغيل المؤقت.

3. 01h إلى 0ch (إعدادات أيام إيقاف تشغيل المؤقت)

02: التكرار يوميًا

03: التكرار من يوم الاثنين حتى الجمعة

04: التكرار من يوم السبت حتى الأحد

05: التكرار من يوم السبت حتى الأحد

06: التكرار يوم الأحد

07: التكرار يوم الاثنين

08: التكرار يوم الثلاثاء

09: التكرار يوم الأربعاء

0A: التكرار يوم الخميس

0B: التكرار يوم الجمعة

0C: التكرار يوم السبت

البيانات2 من 00 إلى 17: 00-23 ساعة

البيانات3 00-3B: 00-59 دقيقة

* لقراءة أو حذف إيقاف تشغيل المؤقت الذي قمت بضبطه، يجب ضبط

[البيانات2][البيانات3] على FF.

المثال 1: ff ff f1 01 fe - لقراءة بيانات الفهرس الأول في إيقاف تشغيل

المؤقت.

المثال 2: ff ff e1 01 fe - لقراءة بيانات الفهرس الأول في إيقاف تشغيل

المؤقت.

المثال 3: 03 02 04 01 fe - لضبط إيقاف تشغيل مؤقت على الاثنين - السبت

03:02

* تعمل هذه الميزة فقط عندما يتم ضبط الساعة (السنة/الشهر/اليوم) والساعة 2

(الساعة/الدقيقة/الثانية).

إقرار

(e)(f) (مُعرّف الضبط) (OK/NG)(البيانات1)(البيانات2)

(x)(3)(البيانات3)

77. جدولة [تشغيل المؤقت] (الأمر: d f)

لضبط إعدادات تشغيل المؤقت.

اعتمادًا على الطراز، يمكن أن يكون عدد مجدولات تشغيل المؤقت إما 16 أو 21.

النقل

(d)(f) (مُعرّف الضبط) (البيانات1)(البيانات2)
(Cr)(3)(البيانات3)

البيانات1

1. لـ a6h ~ a1h ~ fffh (قراءة البيانات)
- FF ~ F1: قراءة البيانات للمرة الأولى وحتى المرة الخامسة عشرة لتشغيل المؤقت.
- A6 ~ A1: قراءة البيانات للمرة السادسة عشرة وحتى المرة الحادية والعشرين لتشغيل المؤقت.

2. e0h (لحذف جميع الفهارس)

b6h ~ b1h, efn ~ e1h (لحذف فهرس واحد)،

E0: حذف جميع تشغيلات المؤقت

E1 ~ EF: حذف المرة الأولى وحتى المرة الخامسة عشرة لتشغيل

المؤقت.

B1 ~ B6: حذف المرة السادسة عشرة وحتى المرة الحادية والعشرين

لتشغيل المؤقت.

3. 01h إلى 0ch (إعدادات أيام تشغيل المؤقت)

02: التكرار يوميًا

03: التكرار من يوم الاثنين حتى الجمعة

04: التكرار من يوم السبت حتى الأحد

05: التكرار من يوم السبت حتى الأحد

06: التكرار يوم الأحد

07: التكرار يوم الاثنين

08: التكرار يوم الثلاثاء

09: التكرار يوم الأربعاء

0A: التكرار يوم الخميس

0B: التكرار يوم الجمعة

0C: التكرار يوم السبت

البيانات2 من 00 إلى 17: 00-23 ساعة

البيانات3 00-3B: 00-59 دقيقة

* لقراءة تشغيل المؤقت الذي قمت بضبطه أو حذفه، يجب ضبط [البيانات2]

[البيانات3] على FFH.

المثال 1: fd 01 01 ff ff - لقراءة بيانات الفهرس الأول في تشغيل المؤقت.

المثال 2: fd 01 01 fe ff ff - لقراءة بيانات الفهرس الأول في تشغيل المؤقت.

المثال 3: fd 01 01 03 02 - لضبط تشغيل مؤقت على الاثنين - السبت

03:02

* تعمل هذه الميزة فقط عندما يتم ضبط الساعة (السنة/الشهر/اليوم) والساعة 2

(الساعة/الدقيقة/الثانية).

إقرار

(d)(f) (مُعرّف الضبط) (OK/NG)(البيانات1)(البيانات2)

(x)(3)(البيانات3)

82. غير مُعرّف الضبط (الأمر: x j)

لتغيير مُعرّف الضبط والتحقق منه.

للرءاء فقط

النقل

(j)(x) (مُعرّف الضبط)(a)(d) (البيانات)(Cr)

البيانات FF: تحقق من قيمة مُعرّف الضبط

تتم الإشارة إلى القيمة التي تم إرجاعها كقيمة للأرقام السداسية العشرية المطابقة لقيمة رمز ASCII.

(الرجوع عندما يكون مُعرّف الضبط هو 1: x 01 x 31x OK31)

(الرجوع عندما يكون مُعرّف الضبط هو 1000: x 8e3 OK31303030x)

إقرار

(x)(j) (مُعرّف الضبط)(OK/NG)(a)(d) (البيانات)(x)

* يعمل حتى لو كان مُعرّف الضبط غير مطابق.

* قد لا تكون هذه الميزة متوفرة في بعض الطرازات.

83. [جاما] (الأمر: da n s)

ضبط وضع جاما.

النقل

(s)(n) (مُعرّف الضبط)(a)(d) (البيانات)(Cr)

البيانات 00: [منخفض] (1.9)

01: [متوسط] (2.2)

02: [ارتفاع 1] (2.4)

03: [ارتفاع 2] (BT.1886)

إقرار

(n)(j) (مُعرّف الضبط)(OK/NG)(a)(d) (البيانات)(x)

* قد لا تكون هذه الميزة متوفرة في بعض الطرازات.

84. [مستوى اللون الأسود] (الأمر: ea n s)

يقوم بتعيين وضع المستوى الأسود.

النقل

(s)(n) (مُعرّف الضبط)(e)(a) (البيانات)(Cr)

البيانات 00: منخفض

01: متوسط

02: تلقائي

إقرار

(n)(j) (مُعرّف الضبط)(OK/NG)(e)(a) (البيانات)(x)

* قد لا تكون هذه الميزة متوفرة في بعض الطرازات.

79. التحكم في LCIN008 (الأمر: b n s)

تتحكم بجهاز LCIN008.

النقل

(s)(n) (مُعرّف الضبط)(b)(8) (البيانات)(1) (البيانات)(Cr)

البيانات 00: طاقة LCIN008

01: سطوع LCIN008

البيانات 2

1. للطاقة

0 x 00: إيقاف التشغيل

0 x 01: تشغيل

2. للسطوع

0 x ff: قراءة

0 x 00 ~ 0 x 64: يطبق قيمة معينة

إقرار

(n)(j) (مُعرّف الضبط)(OK/NG)(b)(8) (البيانات)(1)

(البيانات)(2)(x)

* قد لا تكون هذه الميزة متوفرة في بعض الطرازات.

* لا تعمل الأوامر الأخرى لفترة معينة بعد التطبيق.

80. [التحكم في النقل] (الأمر: bc n s)

ينقل الأمر إلى خارج RS232C.

النقل

(s)(n) (مُعرّف الضبط)(c)(b) (البيانات)(Cr)

البيانات RS232C-البيانات التي تنتقل خارج RS232C

إقرار

(n)(j) (مُعرّف الضبط)(OK/NG)(c)(b) (البيانات)(x)

البيانات قيمة استجابة البيانات المنقولة إلى خارج RS232C

* قد لا تكون هذه الميزة متوفرة في بعض الطرازات.

* لا تعمل الأوامر الأخرى لفترة معينة بعد التطبيق.

81. قنوات متعددة (الأمر: 67 n s)

يقوم بتغيير القناة.

النقل

(s)(n) (مُعرّف الضبط)(7)(6) (البيانات)(Cr)

البيانات 01 - 09: قناة التبديل

إقرار

(n)(j) (مُعرّف الضبط)(OK/NG)(7)(6) (البيانات)(x)

* قد لا تكون هذه الميزة متوفرة في بعض الطرازات.

88. [التحكم بطاقة PC] (الأمر: n s ، b8)

ضبط وضع التحكم في طاقة جهاز الكمبيوتر.

النقل

(n)(s) () (مُعَرَّف الضبط) () (b)(8) () (البيانات)(Cr)

البيانات 00: [تعطيل]

01: [المزامنة (تشغيل)]

02: [المزامنة (تشغيل) / إيقاف تشغيل]

إقرار

(n)() (مُعَرَّف الضبط) () (8)(b)(OK/NG) () (البيانات)(x)

* قد لا تكون هذه الميزة متوفرة في بعض الطرازات.

89. [التحكم التلقائي في Average Picture Level]

(الأمر: n s ، eb)

لضبط التحكم التلقائي في Average Picture Level.

النقل

(n)(s) () (مُعَرَّف الضبط) () (e)(b) () (البيانات)(Cr)

البيانات 00: [إيقاف]

01: [تشغيل]

إقرار

(n)() (مُعَرَّف الضبط) () (b)(OK/NG) () (e)(b)(البيانات)(x)

* قد لا تكون هذه الميزة متوفرة في بعض الطرازات.

90. [وضع إستريو] (الأمر: n s ، 2c)

للتحكم في وضع إستريو.

النقل

(n)(s) () (مُعَرَّف الضبط) () (e)(2) () (البيانات)(Cr)

البيانات 00: يسار/يمين

01: اليسار/اليسار

02: صحيح/صحيح

إقرار

(n)() (مُعَرَّف الضبط) () (c)(2)(OK/NG) () (البيانات)(x)

* قد لا تكون هذه الميزة متوفرة في بعض الطرازات.

85. [ULTRA HD Deep Colour] (الأمر: n s ، fa)

ضبط وضع ULTRA HD Deep Colour لكل مدخل.

النقل

(n)(s) () (مُعَرَّف الضبط) () (f)(a) () (البيانات)(1) () (البيانات)(2)(Cr)

البيانات 1: 90: HDMI1

91: HDMI2

C0: DISPLAYPORT

البيانات 2: 00: [إيقاف]

01: [تشغيل]

إقرار

(n)() (مُعَرَّف الضبط) () (a)(OK/NG) () (f)(البيانات)(1)

(البيانات)(2)(x)

* قد لا تكون هذه الميزة متوفرة في بعض الطرازات.

86. [وضع المزامنة] (الأمر: n s ، 0b)

ضبط وضع المزامنة.

النقل

(n)(s) () (مُعَرَّف الضبط) () (b)(0) () (البيانات)(Cr)

البيانات 00: [وضع التحكم]

01: [الوضع الرئيسي]

إقرار

(n)() (مُعَرَّف الضبط) () (b)(OK/NG) () (0)(البيانات)(x)

* قد لا تكون هذه الميزة متوفرة في بعض الطرازات.

87. [مدير المدخلات] (الأمر: n s ، 1b)

يُضبط التسميات حسب المدخل.

النقل

(n)(s) () (مُعَرَّف الضبط) () (b)(1) () (البيانات)(1)

() (البيانات)(2)(Cr)

البيانات 1: 90: HDMI1

91: HDMI2

92: HDBaseT/HDMI3

C0: DISPLAYPORT

البيانات 2: 00: التفاضل الرقمي

01: الكمبيوتر

إقرار

(n)() (مُعَرَّف الضبط) () (b)(OK/NG) () (1)(البيانات)(1)

(البيانات)(2)(x)

* قد لا تكون هذه الميزة متوفرة في بعض الطرازات.

91. [وضع صور HDR] (الأمر: 4c · n s)

لتحديد وضع صورة HDR.

النقل

(n)(s) (مُعَرَف الضبط) (c)(4) (البيانات)(Cr)

البيانات 00: مركز التسوق / QSR

01: عام

02: حكومة/شركة.

04: تعليم، اللعبة

إقرار

(n) (مُعَرَف الضبط) (OK/NG)(c)(4) (البيانات)(x)

* قد لا تكون بعض أوضاع الصورة مدعومة بحسب الطراز.

* لا تعمل إلا عند تشغيل محتوى HDR.

94. [معايرة اللون] (الأمر: 6d · n s)

اختيار معايرة اللون.

النقل

(n)(s) (مُعَرَف الضبط) (d)(6) (البيانات)(Cr)

البيانات 00: إيقاف

01: تشغيل

إقرار

(n) (مُعَرَف الضبط) (OK/NG)(d)(6) (البيانات)(x)

* قد يكون غير مدعوم وفقاً للطراز.

95. [البداية السريع+] (الأمر: e0 · n s)

لتحديد وضع البدء السريع+.

الإرسال

(n)(s) (مُعَرَف الضبط) (e)(0) (البيانات)(Cr)

البيانات 00: إيقاف

01: تشغيل

إقرار

(n) (مُعَرَف الضبط) (OK/NG)(e)(0) (البيانات)(x)

* قد يكون غير مدعوم وفقاً للطراز.

92. [تعيين نغمة حيوية] (الأمر: 5c · n s)

لتحديد تعيين نغمة حيوية.

النقل

(n)(s) (مُعَرَف الضبط) (c)(5) (البيانات)(Cr)

البيانات 00: إيقاف

01: تشغيل

إقرار

(n) (مُعَرَف الضبط) (OK/NG)(c)(5) (البيانات)(x)

* قد لا تكون بعض أوضاع الصورة مدعومة بحسب الطراز.

* لا تعمل إلا عند تشغيل محتوى HDR.

93. [تغيير كلمة المرور] (الأمر: 7a · n s)

لتغيير كلمة المرور.

الإرسال

(n)(s) (مُعَرَف الضبط) (a)(7) (البيانات)(1) (البيانات)(2)

(البيانات)(3)

(البيانات)(4) (البيانات)(5) (البيانات)(6) (البيانات)(7) (البيانات)(8) (البيانات)(9)

(البيانات)(10) (البيانات)(11) (البيانات)(12) (Cr)

البيانات 1 - 6 ~ 9: كلمة المرور المعينة سابقاً)

البيانات 7 - 12 ~ 9: كلمة المرور الجديدة)

إقرار

(n) (مُعَرَف الضبط) (OK/NG)(a)(7) (البيانات)(1)

(البيانات)(2) (البيانات)(3)

(البيانات)(4) (البيانات)(5) (البيانات)(6) (البيانات)(7) (البيانات)(8) (البيانات)(9)

(البيانات)(10) (البيانات)(11) (البيانات)(12) (x)

* قد لا تكون هذه الميزة متوفرة في بعض الطرازات.

استكشاف الأخطاء وإصلاحها

يرجى التحقق من القائمة أدناه عندما تواجه المشاكل التالية أثناء استخدام المنتج، فقد لا يكون عطلًا. تتوفر المعلومات بشأن خدمة العملاء لمشكلات المنتج في **⚙️ / SETTINGS** ← [عام] ← [معلومات النظام] في جهاز الإسقاط.

استكشاف مشكلات الطاقة/الريموت وإصلاحها

يرجى التحقق من القائمة أدناه عندما تواجه المشاكل التالية أثناء استخدام المنتج، فقد لا يكون عطلًا.

تعذر تشغيل جهاز العرض.

- الرجاء التأكد من أن قابس الطاقة موصلًا بشكل صحيح بماخذ الطاقة.
- إذا كنت تستخدم مأخذ طاقة متعدد، فتتحقق من أنه يعمل بشكل صحيح. للتحقق مما إذا كان سلك الطاقة يعمل بشكل صحيح، قم بتوصيل قابس طاقة جهاز الإسقاط مباشرة بمأخذ الطاقة في الحائط ولاحظ تشغيله.
- حاول التشغيل باستخدام الزر الموجود على مجموعة جهاز الإسقاط.
- إذا كنت تستخدم مفتاح قطع الطاقة في وضع الاستعداد، فقم بإيقاف تشغيل قطع الطاقة الاحتياطية وأعد تشغيل الطاقة مرة أخرى.

الطاقة تعمل، لكن الشاشة لا تشتغل لبعض الوقت.

- وهي ليست علامة على وجود خلل لأن الشاشة قد يتم تشغيلها لاحقًا لمنع التشويش المحتمل منها عند تشغيل الطاقة.

لا يمكنني تشغيل جهاز الإسقاط بواسطة الريموت.

- الرجاء التأكد من أن قابس الطاقة موصلًا بشكل صحيح بماخذ الطاقة.
- استبدل بطاريات الريموت. (استخدم بطاريات قلووية).
- تحقق مما إذا كانت هناك أية عصابات أمام مستشعر الريموت الخاص بجهاز الإسقاط. قد تعيق أشرطة الصوت أو العوائق الأخرى أمام جهاز الاستقبال السفلي لجهاز الإسقاط استقبال إشارة الأشعة تحت الحمراء.

تتوقف الطاقة فجأة.

- تأكيد من ضبط [إيقاف تشغيل المؤقت].
- هناك أيضًا احتمال أن تكون دائرة الحماية الداخلية قد تم تنشيطها لأن درجة الحرارة الداخلية للمنتج قد ارتفعت بشكل غير عادي أو مفرط.

استكشاف مشكلات الشاشة وإصلاحها

يرجى التحقق من القائمة أدناه عندما تواجه المشاكل التالية أثناء استخدام المنتج، فقد لا يكون عطلًا.

تظهر الرسالة التي تقول بأنه لا توجد إشارة على الشاشة.

- تحقق إذا ما كان الكبل المتصل بالجهاز الخارجي متصل بجهاز العرض بطريقة صحيحة.
- توجه إلى زر **INPUT** لاختيار الإدخال المتصل.
- تقع الإشارة الصادرة من الكمبيوتر (بطاقة الرسومات) خارج نطاق التردد العمودي أو الأفقي للمنتج. اضبط نطاق التردد بالرجوع إلى قسم المواصفات في هذا الدليل.

يوجد جزء مقطوع من صورة جهاز الإسقاط المعروضة.

- تحقق مما إذا كان المنتج يدعم دقة بطاقة الرسومات وتردها. إذا تخطى التردد النطاق المدعوم، استخدم إعدادات الكمبيوتر لضبط الدقة على القيمة الموصى بها.

تهتز الشاشة بعد الظهور المؤقت لخطوط أفقية/عمودية ونمط صاف.

- استخدم مقيس حائط مختلف عن مكان توصيل الهاتف اللاسلكي أو مجفف الشعر أو المثقاب الكهربائي إلخ. فالمشكلة تنتج من الأجهزة الإلكترونية ذات التردد العالي على غرار جهاز إسقاط آخر أو مصادر كهرومغناطيسية قوية.

لا أرى أي شيء، أو الصورة تستمر في الوميض عندما أحاول التوصيل بكابل HDMI.

- تحقق ما إذا كان كبل HDMI® الخاص بك متوافق مع المواصفات أم لا. قد تجد ميضًا أو شاشة فارغة إذا كان كبل HDMI® به عيب (منحني، مكسور).
- تأكد من أن الكبل متصل بشكل صحيح بالمنفذ. قد يسبب التوصيل السيء أو المرتخي مشاكل في العرض على الشاشة.
- أوقف تشغيل وظيفة Deep Color لكل إدخال (HDMI1، HDMI2، DISPLAYPORT) في **SETTINGS / ⚙️** ← [شاشة العرض] ← [إعداد متقدم] ← [ULTRA HD Deep Colour].
- قد لا يكون مدعومًا في طرازات معينة. قد لا تتوفر بعض إشارات الإدخال في بعض الطرازات.

الصورة تبدو معتممة جدًا أو داكنة.

- انتقل إلى وضع الفيديو المنشود في **SETTINGS / ⚙️** ← [شاشة العرض] ← [وضع الصورة].
- غير السطوع إلى الحد الأدنى الموفر للطاقة في **SETTINGS / ⚙️** ← [شاشة العرض] ← [إعداد متقدم] ← [توفير الطاقة].

الشاشة تعرض اللونين الأسود والأبيض أو تعرض ألوان غريبة.

- تحقق من وضع الإدخال أو توصيل الكابل.
- توجه إلى زر **INPUT** لاختيار الإدخال المتصل.

استكشاف مشكلات الصوت وإصلاحها

يرجى التحقق من القائمة أدناه عندما تواجه المشاكل التالية أثناء استخدام المنتج، فقد لا يكون عطلاً.

تعمل الشاشة جيداً، لكنها لا تصدر أي صوت.

- تحقق مما إذا كان كابل الصوت موصول بشكل صحيح.
- اضبط مستوى صوت المنتج أو الجهاز الخارجي.
- تحقق من ضبط الصوت بشكل صحيح.

الصوت غير واضح بثنأاً.

- حدد صوت المعادل الملائم.

الصوت منخفض جداً.

- اضبط مستوى صوت المنتج أو الجهاز الخارجي.

إذا كان لا يخرج صوت من أحد السماعات.

- اضبط الاتزان حسب المطلوب من خلال زر التنتقل في **SETTINGS / ⚙** ← [صوت] ← [وضع الصوت] ← [اتزان].

استكشاف مشكلات الاتصال بجهاز الكمبيوتر وإصلاحها

يرجى التحقق من القائمة أدناه عندما تواجه المشاكل التالية أثناء استخدام المنتج، فقد لا يكون عطلاً.

- تبقى الشاشة فارغة من أي عرض بعد توصيلها بكمبيوتر.
 - تحقق من أن الكمبيوتر متصل بجهاز الإسقاط بشكل صحيح.
 - أوقف تشغيل جهاز الإسقاط وأعد تشغيله باستخدام الريموت.
 - أعد تشغيل الكمبيوتر أثناء تشغيل جهاز الإسقاط.
 - تأكد من تعيين دقة الإخراج على الكمبيوتر على دقة HDMI-PC المدعومة من جهاز الإسقاط.
 - لاستخدام أجهزة عرض ثنائية، تحقق من أن الكمبيوتر أو الكمبيوتر الدفتري يدعم وضع جهاز الإسقاط الثنائي.
 - أعد توصيل كبل HDMI® عالي السرعة.
 - إذا قمت بتوصيل منفذ إخراج RGB الخاص بجهاز الكمبيوتر بمنفذ إدخال HDMI أو جهاز الإسقاط. ستحتاج إلى نوع RGB إلى HDMI.
 - لن تشاهد أي شيء على الشاشة إذا استخدمت النوع HDMI إلى RGB.
- توقفت الشاشة عن العمل أو انتقلت إلى جهة واحدة بعد اتصالها بكمبيوتر.
- اضبط استبانة الكمبيوتر إلى واحدة مدعومة بواسطة جهاز الإسقاط.
 - اضبط اسم جهاز HDMI الموصول إلى الكمبيوتر.
 - - انتقل إلى الكمبيوتر في **SETTINGS / ⚙** ← [عام] ← [إعداد متقدم] ← [مدير المدخلات].
- لا يتم تشغيل الصوت عندما يكون الكمبيوتر متصلاً بكبل HDMI®.
- في إعدادات الكمبيوتر، عين جهاز إسقاط لوحة تحكم ← تشغيل ← الصوت ← من LG كالجهاز الافتراضي.
 - استشر الجهة المصنعة حول إذا كانت بطاقة الرسومات تدعم خرج صوت HDMI.

استكشاف مشكلات تشغيل الأفلام وإصلاحها

يرجى التحقق من القائمة أدناه عندما تواجه المشاكل التالية أثناء استخدام المنتج، فقد لا يكون عطلًا. لمزيد من المعلومات حول الملفات المدعومة، راجع "ملفات الصور والفيديو المدعومة".

لا يمكنني العثور على ملف في [مشغل].

- تحقق من إمكانية قراءة الملفات الموجودة على جهاز تخزين USB على الكمبيوتر.
- تحقق من أن امتداد الملف مدعوم.

أتلقي رسالة تقول "هذا الملف غير مدعوم" أو يتم تشغيل الصوت بشكل طبيعي لكن الفيديو لا يعمل بشكل طبيعي.

- تحقق من أن الملف يعمل من دون أي مشاكل على مشغل الفيديو الخاص بالكمبيوتر. تحقق أيضًا من وجود تلف في الملف.
- تحقق من أن امتداد الملف مدعوم.
- تحقق من أن الدقة مدعومة.
- تحقق من أن مرمز الفيديو مدعوم.
- تحقق من أن معدل الإطارات مدعوم.

تظهر رسالة تقول "هذا الصوت غير مدعوم" أو يتم تشغيل الفيديو بشكل طبيعي لكن الصوت لا يعمل بشكل طبيعي.

- تحقق من أن الملف يعمل من دون أي مشاكل على مشغل الفيديو الخاص بالكمبيوتر. تحقق أيضًا من وجود تلف في الملف.
- تحقق من أن امتداد الملف مدعوم.
- تحقق من أن مرمز الصوت مدعوم.
- تحقق من أن معدل البت مدعوم.
- تحقق من أن التردد النموذجي مدعوم.
- تحقق من أن فاصل قناة الصوت مدعوم.

لا يمكنني رؤية الترجمة.

- الترجمة غير مدعومة.

لا يتم التعرف على جهاز التخزين USB عند توصيله.

- تحقق ما إذا كان جهاز التخزين USB مدعوم بواسطة جهاز الإسقاط.

استكشاف مشكلات الاتصال بالشبكة وإصلاحها

يرجى التحقق من القائمة أدناه عندما تواجه المشاكل التالية أثناء استخدام المنتج، فقد لا يكون عطلاً. تحقق قبل الاتصال بشبكة لاسلكية، من اسم وكلمة مرور جهاز Wi-Fi للاتصال. يمكنك التحقق من حالة اتصال الشبكة كما هو موضح أدناه.

- **SETTINGS / ⚙️** ← [عام] ← [شبكة] ← [اتصال سلكي (إيثرنت)]
- **SETTINGS / ⚙️** ← [عام] ← [شبكة] ← [اتصال Wi-Fi] ← [إعدادات شبكة Wi-Fi المتقدمة]

عند ظهور **X** بجانب جهاز الإسقاط



- تحقق من جهاز الإسقاط أو نقطة الوصول (جهاز التوجيه).
- تحقق من حالة الاتصال على جهاز الإسقاط ونقطة الوصول (جهاز التوجيه) والمودم الكبلي.
- أوقف تشغيل وأعد التشغيل بالترتيب التالي؛
 1. المودم الكبلي، انتظر اكتمال إعادة ضبط المودم الكبلي.
 2. قم بإيقاف تشغيل المودم الكبلي وإعادة تشغيله، وانتظر حتى يتم إعادة تعيين الجهاز.
 3. جهاز الإسقاط.
- إذا كنت ترغب في إنشاء توصيل LAN سلكي، فتتحقق مما إذا كان يمكن الحصول على عنوان IP من جهاز التوجيه الخاص بك بشكل صحيح. إذا كنت تقوم بإعداد شبكتك يدوياً، فتتحقق مما إذا كانت جميع الإعدادات صحيحة أم لا.
- إذا كنت ترغب في إنشاء توصيل لاسلكي، فتتحقق من النقاط التالية أيضاً.
 1. عين (اسم شبكة) SSID لجهاز التوجيه أو القناة اللاسلكية.
 2. عين مفتاح أمان جهاز الخاص بك.
- إذا لم تعلم هذا الإعداد، اطلع على دليل المستخدم الخاص بجهاز التوجيه والدليل التي يقدمها موفر الإنترنت. إذا كنت لا تزال غير متأكد، فاتصل بشركة جهاز التوجيه أو شركة الإنترنت.
- في حال كنت تستخدم عنوان IP ثابتاً، فأدخله فوراً.

عند ظهور X بجانب المدخل

- تحقق من نقطة الوصول (جهاز التوجيه) أو استشر موفر خدمة الإنترنت.
- افصل سلك طاقة نقطة الوصول (جهاز التوجيه) والمودم الكبلي، وانتظر 10 ثوان. أعد تشغيل الجهاز.
- قم بتهيئة (إعادة ضبط) نقطة الوصول (جهاز التوجيه) أو المودم الكبلي.
- تحقق من موقع الويب الخاص بجهة صنع نقطة الوصول (جهاز التوجيه) للتأكد من تثبيت أحدث إصدار برنامج ثابت على جهاز التوجيه.
- إذا لم تعلم هذا الإعداد، اطلع على دليل المستخدم الخاص بجهاز التوجيه والدليل التي يقدمها موفر الإنترنت. إذا كنت لا تزال غير متأكد، فاتصل بشركة جهاز التوجيه أو شركة الإنترنت.

عند ظهور X بجانب DNS

- تحقق من نقطة الوصول (جهاز التوجيه) أو استشر موفر خدمة الإنترنت.
- افصل سلك طاقة نقطة الوصول (جهاز التوجيه) والمودم الكبلي، وانتظر 10 ثوان. أعد تشغيل الجهاز.
- قم بتهيئة (إعادة ضبط) نقطة الوصول (جهاز التوجيه) أو المودم الكبلي.
- تحقق من تسجيل عنوان MAC الخاص بجهاز الإسقاط/نقطة الوصول (جهاز التوجيه) مع موفر خدمة الإنترنت. (يجب تسجيل عنوان MAC المعروف في إطار حالة الشبكة مع موفر خدمة الإنترنت.)
- إذا لم تعلم هذا الإعداد، اطلع على دليل المستخدم الخاص بجهاز التوجيه والدليل التي يقدمها موفر الإنترنت. إذا كنت لا تزال غير متأكد، فاتصل بشركة جهاز التوجيه أو شركة الإنترنت.

