

MANUEL D'UTILISATION

# Mini-système haute-fidélité

Veillez lire attentivement ce manuel avant d'utiliser votre appareil et conservez-le pour référence ultérieure.

MODÈLE  
OK55



MFL70504373

## Consignes de sécurité



**ATTENTION**  
RISQUE DE DÉCHARGE ÉLECTRIQUE.  
NE PAS OUVRIR.



**ATTENTION** : AFIN DE RÉDUIRE LE RISQUE DE DÉCHARGE ÉLECTRIQUE, NE RETIREZ PAS LE BOÎTIER (NI L'ARRIÈRE). AUCUNE PIÈCE DE CET APPAREIL N'EST SUSCEPTIBLE D'ÊTRE RÉPARÉE PAR L'UTILISATEUR. CONFIEZ L'ENTRETIEN DE L'APPAREIL À DES PERSONNES QUALIFIÉES.



Le symbole d'un éclair à l'intérieur d'un triangle sert à avertir l'utilisateur de la présence d'une tension dangereuse non isolée dans le corps de l'appareil, qui peut être suffisamment élevée pour provoquer un risque de décharge électrique.



Le symbole d'un point d'exclamation à l'intérieur d'un triangle sert à avertir l'utilisateur de la présence d'instructions d'utilisation et de maintenance (entretien) importantes dans la documentation qui accompagne l'appareil.

**AVERTISSEMENT** : POUR PRÉVENIR TOUT RISQUE D'INCENDIE OU DE DÉCHARGE ÉLECTRIQUE, N'EXPOSEZ PAS CET APPAREIL À LA PLUIE OU À L'HUMIDITÉ.

**ATTENTION** : l'appareil ne doit pas être exposé à des projections d'eau ou à des éclaboussures, et aucun objet rempli de liquide, comme un vase, ne doit être posé sur l'appareil.

**AVERTISSEMENT** : n'installez pas cet appareil dans un espace restreint, comme une bibliothèque ou tout autre meuble similaire.

**ATTENTION** : n'utilisez pas d'appareils à haute tension autour de cet appareil (comme un tue-mouches électrique). Cet appareil pourrait subir une décharge électrique et mal fonctionner.



**ATTENTION** : cet appareil utilise un système laser. Afin de garantir l'utilisation correcte de cet appareil, veuillez lire attentivement ce manuel d'utilisation et conservez-le pour vous y reporter ultérieurement. Si l'appareil nécessite une intervention de maintenance, contactez un point de service après-vente agréé. L'utilisation de commandes, de réglages ou de procédures autres que ceux décrits dans ce document peut entraîner une exposition à des radiations dangereuses.

Pour éviter l'exposition directe au faisceau laser, n'essayez pas d'ouvrir le boîtier.

**ATTENTION** : n'obstruez pas les ouvertures d'aération. Installez l'appareil conformément aux instructions du fabricant.

Les fentes et les ouvertures du boîtier servent à assurer la ventilation et le bon fonctionnement de l'appareil, ainsi qu'à le protéger contre la surchauffe. Les ouvertures ne doivent jamais être bloquées en installant l'appareil sur un lit, un canapé, un tapis ou toute autre surface similaire. Cet appareil ne doit pas être placé dans un emplacement fermé tel qu'une bibliothèque ou une étagère, à moins d'assurer une ventilation adéquate ou que les instructions du fabricant l'autorisent.

**AVIS** : Pour obtenir des informations sur le marquage de sécurité, l'identification du produit et les valeurs nominales d'alimentation, reportez-vous à l'étiquette principale au-dessous de l'appareil ou sur un autre côté.

**PRÉCAUTIONS relatives au cordon d'alimentation**

Le débranchement de la prise d'alimentation permet de couper l'alimentation. En cas d'urgence, la prise d'alimentation doit rester facilement accessible.

Consultez la page des caractéristiques techniques de ce manuel d'utilisation pour vérifier les besoins en alimentation électrique.

Ne surchargez pas les prises de courant murales. Les prises murales surchargées, desserrées ou endommagées, les rallonges, les cordons d'alimentation abîmés ou des gaines de fil électrique abîmées ou craquelées présentent des dangers. Ces différentes anomalies peuvent être à l'origine d'une décharge électrique ou d'un incendie. Examinez régulièrement le cordon de votre appareil, et si son aspect présente une anomalie ou une détérioration, cessez d'utiliser l'appareil, débranchez-le et faites remplacer le cordon par un cordon de rechange identique par un service de réparation autorisé. Veillez à utiliser le cordon dans des conditions normales, en évitant de le tordre, de l'entortiller, de le pincer, de le coincer dans une porte ou de marcher dessus. Faites particulièrement attention aux fiches, aux prises murales et au point où le cordon sort de l'appareil.

**ATTENTION :** Aucune source de flamme nue, comme une bougie allumée, ne doit être placée sur l'appareil.

**Symboles**

~	Désigne le courant alternatif (CA).
≡	Désigne le courant continu (CC).
⊞	Désigne un matériel de classe II.
⏻	Désigne la mise en veille.
⏻	Désigne la mise en marche.
⚡	Désigne une tension dangereuse.

# Table des matières

## 1 Démarrage

---

- 2 Consignes de sécurité
- 6 Caractéristiques exclusives
- 7 Fichiers compatibles
- 7 – Impératifs à respecter pour les fichiers musicaux
- 7 – Périphériques USB compatibles
- 7 – Impératifs à respecter pour les périphériques USB
- 8 Télécommande
- 10 Panneau supérieur
- 12 Panneau avant / Panneau arrière

## 2 Raccordements

---

- 14 Branchement du cordon d'alimentation c.a.
- 14 Raccordement d'appareils auxiliaires
- 14 – Connexion AUX IN
- 15 – Connexion PORT. IN
- 15 – Écoute de la musique depuis un lecteur portable ou un appareil externe
- 16 – Raccordement d'un périphérique USB
- 16 – Raccordement de l'antenne

## 3 Utilisation

---

- 17 Fonctions de base
- 17 – Utilisation en mode CD/USB
- 17 – Lecture automatique
- 18 – Sélection d'un dossier et d'un fichier MP3/WMA
- 19 – Suppression ou formatage d'un fichier ou dossier
- 19 Effets de lecture
- 19 – DJ EFFECT
- 19 – DJ SCRATCH
- 20 – AUTO DJ
- 20 – DJ PAD
- 21 – DJ LOOP
- 21 – PARTY ACCELERATOR
- 21 – PARTY KICK STARTER (LANCEUR DE FÊTE)
- 22 Utiliser la technologie sans fil BLUETOOTH®
- 22 – Écoute de musique stockée sur des périphériques Bluetooth
- 25 Utilisation de l'application Music Flow Bluetooth
- 25 – À propos de l'application « Music Flow Bluetooth »
- 25 – Installation de l'application « Music Flow Bluetooth » sur votre périphérique Bluetooth
- 26 – Activation de Bluetooth avec l'application « Music Flow Bluetooth »

27	Utilisation de la radio
27	– Écoute de radio
27	– Amélioration de la mauvaise réception FM
27	– Préréglage des stations de radio
27	– Suppression de toutes les stations mémorisées
28	Réglage du son
28	– Réglage du mode son
28	– Réglage USER EQ
29	Fonctions avancées
29	– Enregistrement sur un périphérique USB
31	– Lecture en mode JUKE BOX
32	Autres fonctions
32	– Désactivation temporaire du son
32	– Mode CHILDSAFE
32	– Mode DEMO
32	– Reprendre
33	– Utilisation du microphone
35	– LIGHTING (ÉCLAIRAGE)
36	– Réglage de la veille programmée
36	– Variateur
36	– Arrêt automatique
37	– Allumage automatique
37	– Changement de fonction automatique
38	Réglage de l'horloge
38	– Réglage de l'horloge au moyen de l'application « Music Flow Bluetooth »
38	– Utilisation de votre appareil comme réveil
39	LG Sound Sync
40	Connexion WIRELESS PARTY LINK

## 4 Dépannage

---

41	Dépannage
41	– Général

## 5 Annexe

---

43	Caractéristiques générales
44	Marques de commerce et licences
45	Entretien
45	– Remarques sur les disques
45	– Manipulation de l'appareil

1

2

3

4

5

## Caractéristiques exclusives

### **BLUETOOTH®**

Écoute de musique stockée sur un périphérique **Bluetooth**.

### **Entrée appareil portable**

Écoute de musique depuis un périphérique portable (baladeur MP3, ordinateur portable, etc.).

### **Effets de lecture**

Écoute de la musique avec différents effets de son et de lecture.

### **Enregistrement direct USB**

Enregistrement de musique sur un périphérique USB.

### **Music Flow Bluetooth**

Music Flow Bluetooth est une application conçue pour vous permettre de prendre le contrôle de certains des lecteurs audio dernier cri de LG. (Pages 25-26)

### **Synchronisation sonore LG**

Vous pouvez régler le volume sonore de cet appareil en utilisant la télécommande de votre téléviseur LG compatible avec la synchronisation sonore LG.

## Fichiers compatibles

### Impératifs à respecter pour les fichiers musicaux

La compatibilité de cet appareil avec les fichiers MP3/WMA est limitée comme suit.

- Fréquence d'échantillonnage : 32-48 kHz (MP3), 32-48 kHz (WMA).
- Débit binaire : 32-320 Kbit/s (MP3), 40-192 Kbit/s (WMA).
- Nombre maximal de fichiers : CD de données : 999 / USB : 2 000
- Nombre maximal de dossiers : CD de données : 99 / USB : 200
- Extension des fichiers : .mp3, .wma
- Il est possible que certains fichiers MP3/WMA ne puissent pas être lus en fonction du type ou du format du fichier.
- Format de fichier du CD-ROM : ISO 9660, JOLIET.
- Nous vous conseillons d'utiliser « Easy-CD Creator », qui crée un système de fichiers ISO 9660.
- Cet appareil ne lit pas les fichiers protégés par un système de gestion des droits numériques (DRM).
- Le disque DTS n'est pas pris en charge.

Vous devez choisir l'option de format de disque « À image ISO » lorsque vous formatez des disques réinscriptibles afin qu'ils soient compatibles avec les lecteurs LG. Si vous choisissez l'option « Système de fichiers actifs », le disque ne pourra pas être lu sur les lecteurs LG.

(À image ISO/Système de fichiers actifs : options de formatage de disque pour Windows Vista)

## Périphériques USB compatibles

- Lecteur MP3 : lecteur MP3 à mémoire Flash.
- Clé USB à mémoire Flash : clés USB 2.0 ou USB 1.1.
- La fonction USB de cet appareil ne prend pas en charge tous les périphériques USB.

### Impératifs à respecter pour les périphériques USB

- Les périphériques nécessitant l'installation d'un programme supplémentaire après la connexion à un ordinateur ne sont pas pris en charge.
- Ne retirez pas le périphérique USB pendant son utilisation.
- Si le périphérique USB a une grande capacité, la recherche peut prendre quelques minutes.
- Pour éviter la perte de données, sauvegardez toutes vos données.
- Si vous utilisez un câble d'extension USB ou un concentrateur USB, le périphérique USB ne sera pas reconnu.
- L'utilisation du système de fichiers NTFS n'est pas prise en charge. (Seul le système de fichiers FAT (16/32) est pris en charge.)
- Cet appareil reconnaît jusqu'à 2 000 fichiers.
- Les disques durs externes, les lecteurs de cartes, les périphériques verrouillés ou les périphériques USB de type disque dur ne sont pas pris en charge.
- Le port USB de l'appareil ne peut pas être raccordé à un ordinateur. Cet appareil ne peut pas être utilisé comme dispositif de stockage.
- Il est possible que certains périphériques USB ne fonctionnent pas avec cet appareil.

# Télécommande

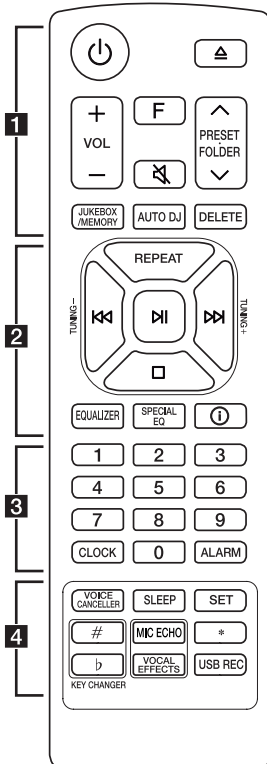

## Remplacement des piles

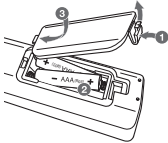

Retirez le couvercle situé à l'arrière de la télécommande et insérez les piles en respectant les polarités **+** et **-**.

..... **1** .....

⏻ (Veille) : permet d'allumer ou d'éteindre l'appareil.

⏪ (Ouverture/Fermeture) : permet d'ouvrir ou de fermer le plateau du disque.

**VOL** (Volume) **+/-** : permet de régler le volume des haut-parleurs.

**F** (Fonction) : permet de sélectionner la fonction et la source d'entrée.

Source d'entrée/Fonction	Affichage
Disque	CD
USB	USB
Entrée AUX	AUX
Entrée appareil portable	PORTABLE
<b>Bluetooth</b>	BT
LG Sound Sync (sans fil)	Téléviseur LG
Radio	FM

🔇 (Mute) : Permet de mettre le son en sourdine.

### PRESET-FOLDER **^/V** :

- Permet de choisir un numéro prédéfini pour une station de radio. (Page 27)
- Permet de rechercher un dossier contenant des fichiers MP3/WMA. Lors de la lecture d'un CD ou d'un périphérique USB contenant des fichiers MP3/WMA dans plusieurs dossiers, utilisez les touches **PRESET-FOLDER **^/V**** pour sélectionner le dossier que vous voulez lire.

### JUKEBOX/MEMORY :

- Permet de mémoriser les stations de radio. (Page 27)
- Permet de sélectionner le mode JUKE BOX. (Page 31)
- Permet de créer la liste du JUKE BOX.

**AUTO DJ** : permet de sélectionner le mode AUTO DJ. (Page 20)

### DELETE :

- Permet de supprimer les fichiers MP3/ WMA. (USB seulement). (Page 19)
- Permet de supprimer une chanson dans la liste du JUKE BOX.
- Permet de supprimer toutes les stations enregistrées.

2

**REPEAT** : permet d'écouter vos pistes ou fichiers de manière aléatoire ou répétée.

**TUNING-/+** : permettent de sélectionner les stations de radio.

**⏮/⏭** (Saute/Recherche) :

- Permettent de sauter vers l'avant ou vers l'arrière.
- Permettent de rechercher une section dans une piste ou un fichier.

**⏮** (Play/Pause) :

- Permet de démarrer ou de suspendre la lecture.
- Permet de sélectionner le mode stéréo ou mono.

**⏹** (Stop) :

- Permet d'arrêter la lecture.
- Permet d'annuler la fonction DELETE.

**EQUALIZER** : permet de choisir des effets sonores.

**SPECIAL EQ** : permet de choisir un égaliseur spécial.

**i** (Information) :

- Permet d'afficher des informations sur les pistes. Des balises ID3 sont dans la plupart des cas insérées dans les fichiers MP3. Elles donnent des informations sur le titre, l'artiste, l'album ou la durée.
- Permet de voir le nom de l'appareil **Bluetooth** dans BT READY.
- Permet d'afficher le nom de tous les périphériques **Bluetooth** connectés en mode **Bluetooth**.
- Lorsque ces appareils sont connectés avec succès en mode WIRELESS PARTY LINK, chacun des noms d'appareils connectés apparaît dans chaque appareil.

3

Touches numériques **0 - 9** : permettent de sélectionner un numéro prédéfini, ainsi que des pistes ou des fichiers numérotés.

**CLOCK** : permet de régler l'horloge et de consulter l'heure.

**ALARM** : avec la fonction ALARME, vous pouvez activer la lecture du périphérique USB et la réception du syntoniseur au moment souhaité.

4

**VOICE CANCELLER** : permet de réduire les tonalités vocales pendant la lecture de musique à partir de diverses sources d'entrée.

**SLEEP** : permet d'éteindre automatiquement le système à une heure spécifiée.  
(Variateur : la fenêtre d'affichage s'assombrit de moitié.)

**SET** : permet de confirmer les réglages.

**KEY CHANGER (#/b)** : permet de modifier la clé en fonction de votre gamme vocale.

**MIC ECHO** : permet de sélectionner le mode d'effet ECHO.

**\*** : cette touche n'est pas disponible.

**VOCAL EFFECTS** : permet de sélectionner divers modes d'effets vocaux.

**USB REC** :

- Permet d'enregistrer sur l'USB.
- Pour arrêter l'enregistrement, maintenez la touche enfoncée pendant 3 secondes.

## Panneau supérieur

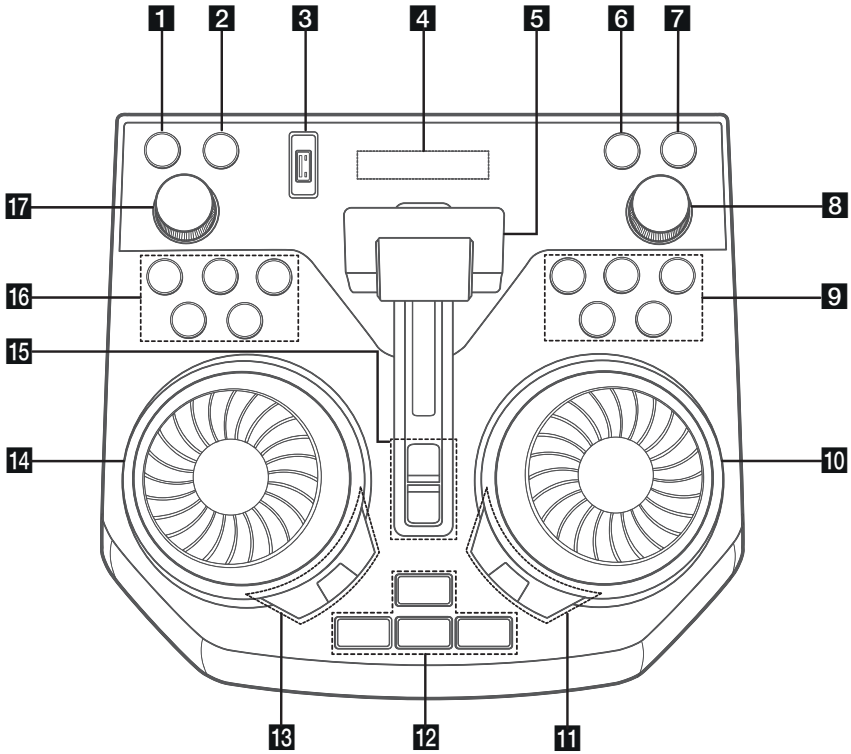

**1** (Veille)  
Permet d'allumer ou d'éteindre l'appareil.

**2** **USB REC / DEMO**  
- Permet d'enregistrer sur l'USB.  
- Pour arrêter l'enregistrement, maintenez la touche enfoncée pendant 3 secondes.  
- Hors tension, si vous appuyez sur **USB REC/DEMO**, le mode **DEMO** s'affiche.

**3** Port USB  
Vous pouvez jouer les fichiers audio en connectant le périphérique USB.

**4** Fenêtre d'affichage

**5** Levier **PARTY ACCELERATOR**  
Faites glisser le levier pour créer une atmosphère de fête.

**6** **F** (Fonction)  
Permet de sélectionner la fonction et la source d'entrée.

Source d'entrée/Fonction	Affichage
Disque	CD
USB	USB
Entrée AUX	AUX
Entrée appareil portable	PORTABLE
<b>Bluetooth</b>	BT
LG Sound Sync (sans fil)	LG TV
Radio	FM

**7**  **WIRELESS LINK**

- Permet de sélectionner MAIN ou OTHER dans le mode WIRELESS PARTY LINK
- Permet d'activer ou de désactiver le mode WIRELESS PARTY LINK.

**8** **MASTER VOL. (Volume) -/+**

Permet de régler le volume du haut-parleur.

**9**  (Sauter/Recherche)

- Permet de sauter en arrière.
- Permet de rechercher une section dans une piste ou un fichier.
- Permet de sélectionner la station de radio.

 (Play/Pause)

- Permet de démarrer ou de suspendre la lecture.
- Permet de sélectionner le mode stéréo ou mono.

 (Sauter/Rechercher)

- Permet de sauter en avant.
- Permet de rechercher une section dans une piste ou un fichier.
- Permet de sélectionner la station de radio.

 (Stop)

Permet d'arrêter la lecture ou d'annuler la fonction DELETE.

 (Ouverture/Fermeture)

Permet d'ouvrir ou de fermer le plateau du disque.

**10** **DJ SCRATCH / SEARCH & MULTI**

- Permet de tourner dans le sens horaire ou dans le sens antihoraire pour faire du bruit de scratch.
- Permet de rechercher dans un dossier ou un fichier.

**11** **SPECIAL EQ / BASS BLAST (ou BASS BLAST+)**

- Permet de choisir un égaliseur spécial.
- Appuyez et maintenez pour sélectionner directement l'effet BASS (ou BASS +).

**SEARCH**

Permet d'accéder aux dossiers ou aux fichiers en mode sélection.

**OK**

Permet de sélectionner un dossier lors de la recherche d'un fichier.

**12** **PARTY STARTER**

- Quand l'appareil est hors tension, cette fonction met en marche l'appareil avec le son Party Kick Starter (Lanceur de fête).
- Quand l'appareil est sous tension, cette fonction mélange la musique avec le son Party Kick Starter (Lanceur de fête).

**CLUB, DRUM, USER (DJ PAD)**

Permet de sélectionner l'effet sonore CLUB, DRUM ou USER pour mixer.

(Si vous souhaitez utiliser USER, vous devez enregistrer une source avec l'application « Music Flow Bluetooth ».)

**1, 2, 3 (DJ PAD)**

Appuyez sur la touche de son de votre choix.

**13** **DJ EFFECT**

Permet de sélectionner un effet DJ désiré.

**USER EQ**

Permet de sélectionner l'égaliseur créé par vous même. (Page 28)

**LIGHTING**

Permet de sélectionner le mode d'éclairage.

**14** **DJ SCRATCH / LEVEL CONTROL**

- Permet de tourner dans le sens horaire ou antihoraire pour produire un son de scratch.
- Permet de tourner dans le sens horaire ou antihoraire pour contrôler le niveau USER EQ.
- Permet de régler le niveau DJ EFFECT.
- Permet de sélectionner les effets vocaux.
- Permet de sélectionner les effets lumineux.

**15** **PARTY ACCELERATOR MODE**

Permet de sélectionner PARTY ACCELERATOR MODE.

**DJ LOOP**

Permet de sélectionner le mode DJ LOOP. (Le mode DJ LOOP peut être utilisé pendant la lecture du CD ou de l'USB.)

**16** **KEY CHANGER (b/#)**

Permet de modifier la clé en fonction de votre gamme vocale.

**VOICE CANCELLER**

Vous pouvez réduire les tonalités pendant la lecture de musique à partir de diverses sources d'entrée.

**VOCAL EFFECTS**

Permet de sélectionner le mode VOCAL EFFECTS

**MIC ECHO**

Permet de sélectionner le mode ECHO.

**17** **MIC VOL. (Microphone Volume) -/+**

Permet de régler le volume du microphone.

## Panneau avant / Panneau arrière

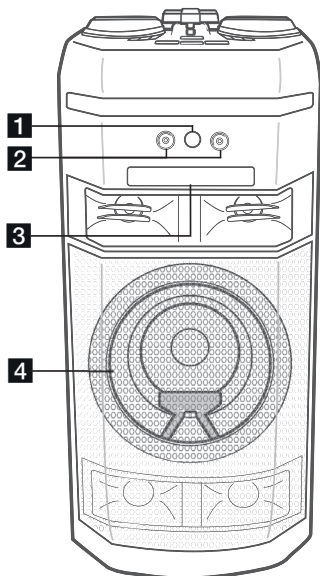

- 1** IR (Capteur à distance)
- 2** MIC (Microphone) 1/2 jack
- 3** Plateau de disque
- 4** Éclairage



### Attention

Placez l'enceinte centrale hors de la portée des enfants. Sinon, l'enceinte risquerait de tomber, de provoquer des dégâts matériels ou de blesser quelqu'un.

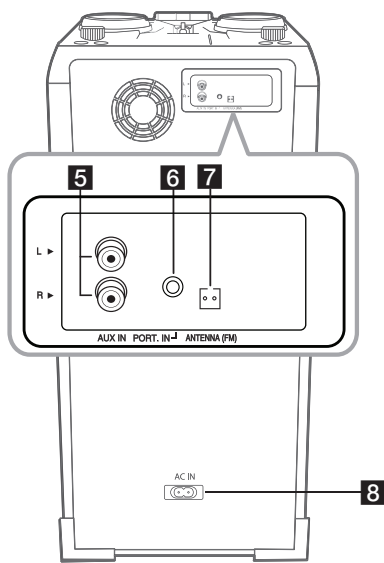





- 5** AUX IN (L/R) : Permet de connecter un périphérique auxiliaire.
- 6** PORT (Portable). IN : Permet de connecter un périphérique portable.
- 7** ANTENNE (FM)
- 8** Prise AC IN



### Attention

- Branchez le cordon d'alimentation directement dans une prise murale, si possible. En cas d'utilisation d'un câble de rallonge, il est fortement recommandé d'utiliser une rallonge de 110 V/15 A ou 230 V/15 A. Sinon, il y a un risque de dysfonctionnement de l'appareil en raison d'un manque d'énergie électrique.
- Ne soumettez pas le câble de rallonge à une charge électrique excessive.

## Fonctions utiles pour utiliser l'appareil

Fonction	Description	Barre des Tâches	Action
Verrouillage BT On/Off (Page 24)	Cela vous permet de connecter un périphérique <b>Bluetooth</b> uniquement aux fonctions BT( <b>Bluetooth</b> ) et téléviseur LG. Le réglage initial de cette fonction a été réglé sur off.	ON	Pressez et maintenez enfoncée  pendant 5 secondes dans la fonction BT ( <b>Bluetooth</b> ).
		OFF	Pressez et maintenez enfoncée  pendant 5 secondes dans la fonction BT ( <b>Bluetooth</b> ).
Mise en route automatique (Page 37)	Cela permet à l'appareil de s'allumer automatiquement par les signaux d'entrée : BT ( <b>Bluetooth</b> ) ou téléviseur LG.	ON	Éteignez l'appareil en appuyant sur  sur l'appareil pendant 5 secondes.
		OFF	Éteignez l'appareil en appuyant sur  sur l'appareil pendant 5 secondes.

## Branchement du cordon d'alimentation c.a.

1. Branchez une extrémité du cordon d'alimentation c.a. (fourni) à la prise **AC IN** de l'appareil.

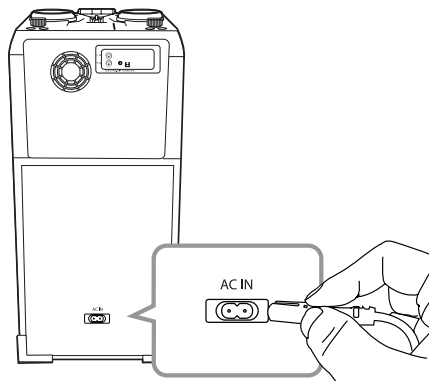

2. Branchez l'autre extrémité à la prise murale.

### ! Remarque

Débranchez le cordon d'alimentation c.a. de la prise murale si vous n'utilisez pas l'appareil pendant une période prolongée.

## Raccordement d'appareils auxiliaires

### Connexion AUX IN

Raccordez la sortie d'un appareil auxiliaire (caméscope, téléviseur, lecteur, etc.) au connecteur d'entrée **AUX IN** (L/R). Si votre appareil ne comporte qu'une seule sortie pour le son (mono), raccordez-le à la prise audio gauche (blanche) de l'appareil.

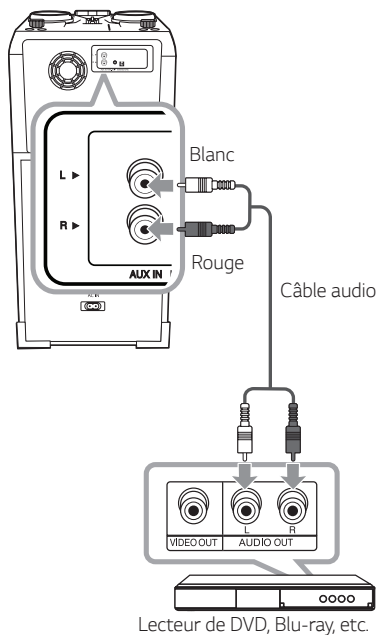

## Connexion PORT. IN

Connectez une sortie (écouteurs ou câble) de l'appareil portable (MP3, PMP, etc.) au **PORT. IN** avec un connecteur (3,5 mm).

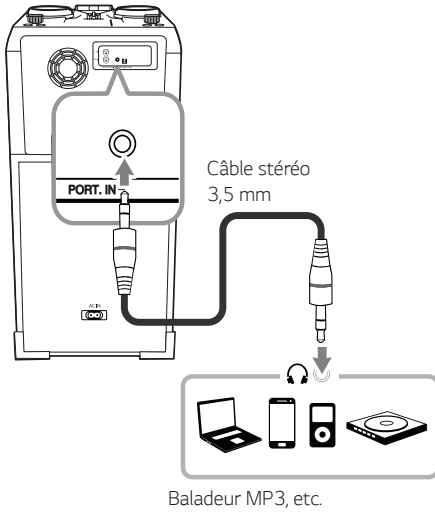

## Écoute de la musique depuis un lecteur portable ou un appareil externe

Vous pouvez utiliser l'appareil pour lire la musique depuis divers types de périphérique portable ou d'appareil externe.

1. Raccordez le lecteur portable au connecteur **PORT. IN** de l'appareil.

Ou

Connectez l'appareil externe à la prise **AUX IN** de l'appareil.

2. Mettez l'appareil sous tension en appuyant sur .
3. Appuyez sur **F** pour sélectionner AUX ou la fonction PORTABLE.
4. Mettez le lecteur portable ou l'appareil externe en marche et lancez la lecture.



### Remarque

Passer automatiquement à la fonction PORTABLE lorsque vous branchez l'appareil portable sur le connecteur **PORT. IN**.

## Raccordement d'un périphérique USB

Branchez un périphérique USB (ou baladeur MP3, etc.) dans l'un des ports USB de l'appareil.

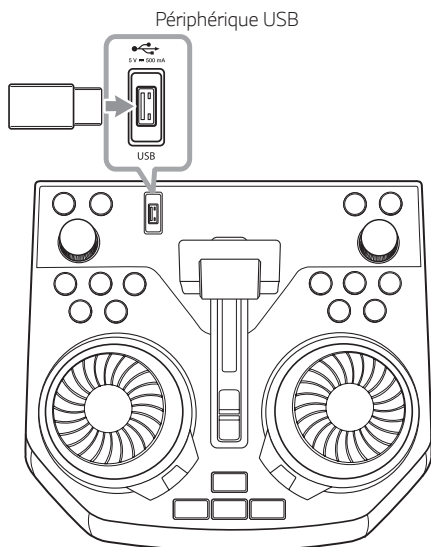

### ! Remarque

Retrait du dispositif USB de l'appareil :

1. Choisissez une fonction / un mode différent ou appuyez deux fois de suite sur la touche
2. Enlevez le dispositif USB de l'appareil.

## Raccordement de l'antenne

Connectez l'antenne FM fournie pour écouter la radio.

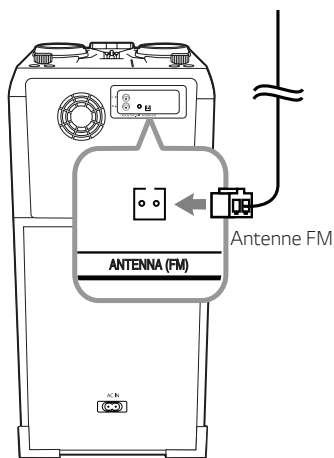

### ! Remarque

Veillez à déplier entièrement l'antenne filaire FM.

## Fonctions de base

### Utilisation en mode CD/USB

1. Insérez le disque en appuyant sur la touche **△**.  
Ou bien raccordez le périphérique USB au port USB.
2. Sélectionnez la fonction CD ou USB en appuyant sur la touche **F**.

Pour	Action
Arrêt	Appuyez sur <b>□</b> .
Lecture	Appuyez sur <b>▶</b> .
Pause	Appuyez sur <b>⏸</b> pendant la lecture.
Recherche d'une section dans une piste ou un fichier	Pendant la lecture, maintenez enfoncées les touches <b>⏮/⏭</b> , puis relâchez-les à l'endroit souhaité.
Sélection directe d'une piste ou d'un fichier	Utilisez les touches numériques <b>0</b> à <b>9</b> de la télécommande pour accéder directement à la piste ou au fichier de votre choix.
Accès à la piste ou au fichier précédent/suivant	<p>- En mode attente, Appuyez sur <b>⏮/⏭</b> pour aller à la piste ou au fichier suivant/précédent.</p> <p>- Pendant la lecture (1) En vous servant des touches <b>⏮/⏭</b> :</p> <p>Appuyez sur <b>⏭</b> pour aller au fichier suivant/précédent.</p> <p>Après une lecture de moins de 3 secondes, appuyez sur <b>⏮</b> pour passer à la piste ou au fichier précédent.</p> <p>Après 3 secondes de lecture, appuyez sur <b>⏮</b> pour passer au début de la piste ou du fichier.</p> <p>(2) En utilisant <b>SEARCH</b> :</p> <p>Tournez <b>DJ SCRATCH / SEARCH &amp; MULTI</b> ou <b>⏮/⏭</b> et appuyez sur <b>▶</b> pour lire la piste ou le fichier.</p>
Lecture répétée ou aléatoire	Appuyez sur <b>REPEAT</b> de la télécommande à plusieurs reprises. Reportez-vous aux remarques ci-après pour plus de détails sur les différents affichages.

### ! Remarques

- La lecture répétée/aléatoire fonctionne comme suit.

Sur l'affichage	Description
OFF	Lit les chansons dans l'ordre et arrête la lecture.
ONE	Lit le même morceau de manière répétée.
FOLDER	Lit des chansons dans un dossier à plusieurs reprises. (Sauf CD AUDIO)
ALL	Lit toutes les chansons à plusieurs reprises.
SHUFFLE	Lit toutes les chansons une fois dans un ordre aléatoire, puis arrête la lecture.

- Lorsque vous lisez une liste JUKE BOX, vous avez uniquement accès à ONE et ALL.
- Même après avoir redémarré l'appareil ou changé de fonction, vous pouvez reprendre l'écoute de la musique à l'endroit où vous l'aviez arrêtée.
- Si le plateau du disque reste ouvert pendant 5 minutes, il se refermera automatiquement.

### Lecture automatique

- Les CD AUDIO/MP3/WMA sont lus automatiquement une fois le plateau du disque fermé.
- La fonction CD est automatiquement sélectionnée lorsque le plateau est ouvert, puis fermé, même s'il ne contient aucun disque.

## Sélection d'un dossier et d'un fichier MP3/WMA

### Sur l'appareil

1. Appuyez sur **SEARCH** et tournez **DJ SCRATCH / SEARCH & MULTI** ou appuyez sur **◀/▶** jusqu'à ce que le fichier désiré apparaisse. Vous pouvez également faire une recherche dans un dossier si vous appuyez de nouveau sur **SEARCH**.
2. Appuyez sur **OK** ou **▶** pour jouer le fichier sélectionné. Lorsque vous faites une recherche dans un dossier, appuyez sur **OK** pour sélectionner un fichier dans le dossier, puis appuyez de nouveau sur **OK** ou **▶**. Le fichier sélectionné est joué.

### Sur la télécommande

1. Appuyez sur **PRESET-FOLDER ^/V** ou sur **◀/▶** jusqu'à ce que le dossier désiré apparaisse.
2. Appuyez sur **▶** pour lancer la lecture. Le premier fichier du répertoire sera joué.

### Remarques

- Les dossiers et fichiers sur CD et périphérique USB sont reconnus comme suit.

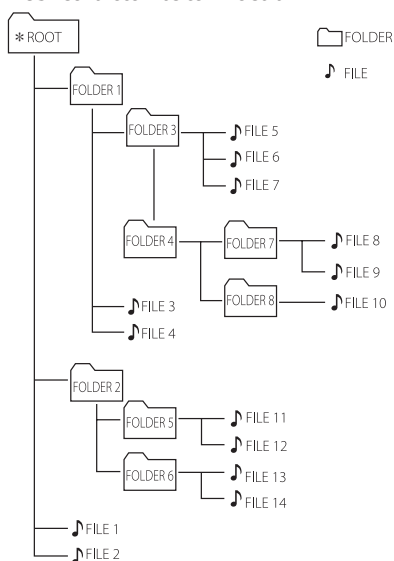

- Si un dossier est vide, il n'apparaît pas.
- Les dossiers s'afficheront dans l'ordre suivant :  
ROOT → FOLDER 1 → FOLDER 3 → FOLDER 7 → FOLDER 8 → FOLDER 5 → FOLDER 6
- Les fichiers seront lus un à un depuis le 🎵 fichier n° 1 jusqu'au 🎵 fichier n° 14.
- Les fichiers et dossiers sont présentés dans l'ordre de leur enregistrement. Cet ordre peut varier selon les particularités de l'enregistrement.

\*ROOT : le premier écran qui s'affiche lorsqu'un ordinateur reconnaît le périphérique CD/USB comme « ROOT ».

## Suppression ou formatage d'un fichier ou dossier

Vous pouvez supprimer un fichier ou un dossier de votre USB ou formater l'USB.

1. Sélectionnez la fonction USB en appuyant sur la touche **F**.
2. Appuyez plusieurs fois sur la touche **DELETE** de la télécommande. L'affichage alterne comme suit : DEL FILE → DEL DIR → FORMAT

Élément affiché	Description
DEL FILE	Sélectionnez le fichier que vous souhaitez supprimer.
DEL DIR	Sélectionnez le dossier que vous souhaitez supprimer.
FORMAT	Sélectionnez pour formater le périphérique USB.

Si vous désirez quitter le mode actuel, appuyez sur **□**.

3. Pour supprimer un fichier ou un dossier, ou le formater, maintenez la touche **DELETE** enfoncée sur la télécommande.

### ⚠ Attention

- Ne retirez pas le périphérique USB pendant l'utilisation (lecture, suppression, etc.).
- Il est conseillé de faire régulièrement une sauvegarde pour éviter la perte de données.
- Il est possible que la fonction de suppression ne soit pas prise en charge selon l'état du périphérique USB (verrouillé, ou autre).

## Effets de lecture

L'appareil prend en charge divers effets sonores et de lecture : DJ EFFECT, DJ SCRATCH, DJ PAD, AUTO DJ, DJ LOOP, PARTY ACCELERATOR, PARTY KICK STARTER.

### DJ EFFECT

Cela vous permet de profiter de DJ EFFECT et des effets sonores Flanger/Phaser/Wah/Delay.

1. Appuyez sur la touche **DJ EFFECT** de l'appareil pour sélectionner un DJ EFFECT (FLANGER, PHASER, WAH, DELAY, OFF).
2. Tournez le bouton **DJ SCRATCH / LEVEL CONTROL** de l'appareil vers la droite ou vers la gauche pour régler le niveau de DJ EFFECT entre 0 et 15.

### ! Remarques

- Le mode DJ EFFECT s'affiche pendant 3 secondes lorsqu'une clef **DJ EFFECT** sur l'appareil est activée.
- Le niveau sonore actuel s'affiche lorsque vous réglez le niveau.
- Si vous changez de fonction ou si vous éteignez et rallumez l'appareil alors que le mode DJ EFFECT est activé, ce dernier sera désactivé.

### DJ SCRATCH

Vous pouvez produire et mixer les effets sonores du DJ SCRATCH.

Faites tourner **DJ SCRATCH / SEARCH & MULTI** ou **DJ SCRATCH / LEVEL CONTROL** sur l'appareil pour mixer le son scratch.

- Vous pouvez entendre l'effet de scratch selon le sens dans lequel vous faites tourner **DJ SCRATCH / SEARCH & MULTI** ou **DJ SCRATCH / LEVEL CONTROL** sur l'appareil.

## AUTO DJ

Le mode Auto DJ mélange la fin d'une chanson avec le début d'une autre pour une lecture en fondu enchaîné. Il égalise le volume entre les pistes et les fichiers afin que la lecture soit ininterrompue.

Appuyez plusieurs fois sur la touche **AUTO DJ** de la télécommande. L'affichage alterne comme suit :

SHUFFLE → SEQUENTIAL → OFF

Élément affiché	Description
OFF	-
SHUFFLE	La musique est lue de façon aléatoire.
SEQUENTIAL	La musique est lue en boucle.

### ! Remarques

- Le mode AUTO DJ ne prend pas en charge la recherche d'une section dans une piste ou un fichier, ni la lecture en boucle ou aléatoire.
- Si vous passez à une autre fonction ou si vous arrêtez la musique à l'aide de la touche  lorsque vous êtes en mode AUTO DJ, ce dernier est désactivé.
- La fonction AUTO DJ n'est pas prise en charge avec les fichiers de musique dont la durée est inférieure à 60 secondes.
- Seul SEQUENTIAL est sélectionné lors de la lecture de la liste JUKE BOX.

## DJ PAD

Vous permet de mélanger les effets sonores CLUB, DRUM ou USER. Chaque mode possède jusqu'à trois effets sonores.

1. Maintenez la touche **DJ PAD (CLUB, DRUM ou USER)** enfoncée sur l'appareil pour sélectionner l'effet sonore DJ PAD désiré.
2. Appuyez sur la touche **DJ PAD (1, 2, 3)** du son désiré sur l'appareil.

### ! Remarques

- Vous devez enregistrer une source avec l'application « Music Flow Bluetooth » si vous souhaitez utiliser USER. Si la source n'est pas enregistrée sur USER, « EMPTY » ou « NO SOUND » apparaît sur la fenêtre d'affichage.
- Le mode DJ PAD par défaut est l'effet CLUB.
- Le mode DJ PAD s'affiche pendant 3 secondes lorsque vous appuyez sur la touche **DJ PAD (CLUB, DRUM ou USER)** de l'appareil.
- Le son DJ PAD est mixé lorsque vous appuyez sur une touche **DJ PAD (1, 2, 3)** sur l'appareil.
- La lecture en cours du son DJ PAD est arrêtée et le son DJ PAD sélectionné est émis si vous appuyez sur une autre touche **DJ PAD (1, 2, 3)** sur l'appareil pendant que le son DJ PAD joue.

## DJ LOOP

Le segment choisi (environ 1 seconde) de son est joué à plusieurs reprises. (CD, USB seulement)

Pendant la lecture, maintenez la touche **DJ LOOP** de l'appareil enfoncée à l'endroit que vous désirez. Vous pouvez annuler la fonction DJ LOOP en la relâchant.

### ! Remarque

Cette fonction est coupée après 10 répétitions ou en relâchant **DJ LOOP** sur l'appareil.

## PARTY ACCELERATOR

Elle vous permet de créer une ambiance de fête.

1. Sélectionnez le mode en appuyant sur la touche **PARTY ACCELERATOR MODE** de l'appareil. L'effet sonore réagira différemment selon le mode.  
MODE 1 → MODE 2 → MODE 3
2. **Après avoir sélectionné le mode, poussez le curseur de PARTY ACCELERATOR vers le haut sur l'appareil pour créer une ambiance de fête.** L'effet sonore réagira en déplaçant le levier de **PARTY ACCELERATOR** sur l'appareil.  
OFF → ACCEL 1 → ACCEL 2 → CLIMAX

## PARTY KICK STARTER (LANCEUR DE FÊTE)

Quand l'appareil est hors tension, cette fonction met en marche l'appareil avec le son Party Kick Starter (Lanceur de fête).

Quand l'appareil est sous tension, cette fonction mélange la musique avec le son Party Kick Starter (Lanceur de fête).

### Quand l'appareil est hors tension

1. Appuyez sur **PARTY STARTER** sur l'appareil.
2. « COME ON » apparaît dans la fenêtre d'affichage avec le son Party Kick Starter (Lanceur de fête). Puis la fonction et le niveau de volume apparaissent avant la mise hors tension.

### Quand l'appareil est sous tension

1. Appuyez sur **PARTY STARTER** sur l'appareil.
2. « COME ON » apparaît dans la fenêtre d'affichage avec le son Party Kick Starter (Lanceur de fête).

### ! Remarques

- Si vous voulez changer l'effet sonore, vous devez enregistrer un effet sonore au moyen de l'application « Music Flow Bluetooth ».
- En mode CHILDSAFE, le son Party Kick Starter (Lanceur de fête) n'est pas émis.

## Utiliser la technologie sans fil BLUETOOTH®

### À propos de la technologie Bluetooth

**Bluetooth** est une technologie de communication sans fil pour les connexions de courte portée.

Le son peut être interrompu lorsque la connexion est perturbée par d'autres ondes électroniques ou si le **Bluetooth** est connecté dans d'autres pièces.

La connexion d'appareils individuels avec la technologie sans fil **Bluetooth** n'entraîne aucuns frais. Un téléphone mobile équipé de la technologie sans fil **Bluetooth** peut être contrôlé en cascade si la connexion est effectuée avec la technologie sans fil **Bluetooth**.

- Périphériques compatibles : téléphone intelligent, MP3, ordinateur portable, etc.
- Version : 4,0
- Codec : SBC, AAC

### Profils Bluetooth

Pour pouvoir utiliser la technologie sans fil **Bluetooth**, les appareils doivent pouvoir interpréter certains profils.

Cet appareil est compatible avec les profils suivants.

A2DP (Advanced Audio Distribution Profile)

## Écoute de musique stockée sur des périphériques Bluetooth

### Jumelage de votre appareil avec un périphérique Bluetooth

Avant de démarrer la procédure de jumelage, assurez-vous que la fonction Bluetooth de votre périphérique compatible est activée. Reportez-vous au manuel d'utilisation de votre périphérique **Bluetooth**. Une fois le jumelage effectué, il n'est pas nécessaire de recommencer l'opération.

1. Allumez l'appareil.



#### Remarque

Lorsque le verrouillage de connexion Bluetooth est activé, vous pouvez effectuer une recherche de périphériques **Bluetooth** avec la fonction BT.

2. Allumez le périphérique **Bluetooth** et procédez à l'opération de jumelage. Lors de la recherche de cet appareil avec votre périphérique **Bluetooth**, celui-ci peut afficher une liste des appareils **Bluetooth** trouvés, selon le type de périphérique **Bluetooth** dont il s'agit. Votre appareil apparaît sous « LG OK55 (XX) ».



#### Remarques

- XX correspond aux deux derniers chiffres de l'adresse **Bluetooth**. Par exemple, si votre appareil a l'adresse **Bluetooth** 9C:02:98:4A:F7:08, vous verrez s'afficher « LG OK55 (08) » sur votre périphérique **Bluetooth**.
- Certains périphériques **Bluetooth** ont un processus de jumelage différent en fonction de leur type. Entrez le code NIP (0000), le cas échéant.
- Vous pouvez connecter cet appareil à trois périphériques **Bluetooth** simultanément en utilisant la même méthode que décrite précédemment, uniquement dans la fonction **Bluetooth**.
- La connexion de jumelage à plusieurs téléphones n'est prise en charge que sur les appareils Android. (Il se peut que la connexion de jumelage multiple ne soit pas prise en charge en fonction des caractéristiques du périphérique connecté.)
- Les périphériques **Bluetooth** amovibles (comme une clé électronique) ne prennent pas en charge le jumelage multiple.

3. Lorsque cet appareil est correctement jumelé à votre périphérique **Bluetooth**, l'indication « PAIRED » apparaît dans l'afficheur, suivie peu après du nom du périphérique **Bluetooth**. Puis « BT » s'affiche dans la fenêtre.

### ! Remarques

- Lorsque vous connectez d'autres périphériques pour le jumelage multiple, l'indication « PAIRED » apparaît temporairement dans l'afficheur.
- Si le nom du périphérique n'est pas disponible, « \_ » s'affiche.

4. Écoutez de la musique.  
Pour lire un fichier de musique enregistré sur votre périphérique **Bluetooth**, reportez-vous au manuel d'utilisation de votre périphérique **Bluetooth**.

### ! Remarques

- Lorsque la technologie **Bluetooth** est utilisée, il faut laisser une proximité raisonnable entre l'appareil et le périphérique **Bluetooth**. Toutefois, des problèmes de fonctionnement peuvent se produire dans les cas suivants :
  - Un obstacle se trouve entre l'appareil et le périphérique **Bluetooth**.
  - Un appareil utilise la même fréquence que la technologie **Bluetooth**, tel que du matériel médical, un four à micro-ondes ou un dispositif de réseau local sans fil.
- Si la connexion **Bluetooth** ne fonctionne pas bien, retentez d'effectuer l'appairage.
- Même si cet appareil est connecté à trois périphériques **Bluetooth** en mode **Bluetooth**, vous pouvez lire et contrôler la musique en utilisant un seul des périphériques connectés.

### ! Remarques

- Le son peut être interrompu lorsque des interférences provoquées par d'autres appareils électroniques perturbent la connexion.
- Selon le type de périphérique, il se peut que vous ne puissiez pas utiliser la fonction **Bluetooth**.
- Vous pouvez utiliser la technologie sans fil avec un téléphone, un baladeur MP3, un ordinateur portable, etc.
- Plus la distance entre l'appareil et le périphérique **Bluetooth** est importante et plus la qualité sonore diminue.
- La connexion **Bluetooth** est interrompue lorsque l'appareil est éteint ou lorsque le périphérique **Bluetooth** est trop éloigné de l'appareil.
- Lorsque la connexion **Bluetooth** est interrompue, vous devez recommencer la procédure de connexion du périphérique **Bluetooth** à l'appareil.
- Lorsqu'un périphérique **Bluetooth** n'est pas connecté, l'indication « BT READY » apparaît dans l'afficheur.
- Lorsque vous utilisez la fonction **Bluetooth**, réglez le volume à un niveau approprié sur le périphérique **Bluetooth**.
- Lorsque vous connectez un périphérique **Bluetooth** (appareil iOS ou autre) à cet appareil ou que vous faites fonctionner votre périphérique, le niveau du volume peut être synchronisé entre les deux.
- La connexion **Bluetooth** est déconnectée lorsque vous modifiez la fonction **Bluetooth** pour les autres. Avec l'application de connexion « Music Flow Bluetooth », seulement un des appareils que vous utilisez pour la lecture garde en mémoire la connexion **Bluetooth**. Vous pouvez contrôler le périphérique **Bluetooth** avec cet appareil, mais vous ne pouvez pas utiliser la sortie audio.
- En activant la fonction **Bluetooth**, cet appareil se connecte automatiquement au périphérique **Bluetooth** qui s'est connecté le dernier ou qui a lu le dernier. (La connexion automatique peut ne pas fonctionner en fonction des caractéristiques de l'appareil connecté.)

## Commandes d'un appareil Bluetooth connecté

Vous pouvez commander le périphérique Bluetooth connecté au moyen de l'appareil : lire, pause, arrêt, passer.



### Remarques

- Cette fonction n'est disponible que sur les appareils Android OS et iOS.
- Cette fonction n'est peut-être pas prise en charge selon l'appareil **Bluetooth** ou s'utilise différemment.

## Verrouillage de connexion Bluetooth (BT LOCK)

Vous pouvez limiter la connexion **Bluetooth** à seulement la fonction TV LG et à BT (**Bluetooth**) pour éviter les connexions **Bluetooth** intempestives.

Pour activer cette fonction, maintenez appuyé **⏻** sur l'appareil pendant environ 5 secondes en mode BT (**Bluetooth**).

« ON-BT LOCK » s'affiche alors et vous pouvez limiter la connexion **Bluetooth**.

Pour désactiver cette fonction, maintenez appuyée la touche **⏻** pendant environ 5 secondes en mode BT (**Bluetooth**).

« OFF-BT LOCK » s'affiche.



### Remarque

Même si vous configurez le verrouillage de la connexion **Bluetooth** sur Activé, cet appareil s'active par la fonction Auto Power. Désactivez la fonction Auto Power pour le bloquer.

# Utilisation de l'application Music Flow Bluetooth

## ! Remarques

- L'application « Music Flow Bluetooth » disponible pour cet appareil fonctionne exclusivement sous Android.
- Il est recommandé d'utiliser la dernière version de l'application.

## À propos de l'application « Music Flow Bluetooth »

L'application « Music Flow Bluetooth » apporte tout un éventail de nouvelles fonctionnalités à votre appareil.

Pour en bénéficier, il vous suffit de télécharger et d'installer l'application gratuite « Music Flow Bluetooth ».

Voici une présentation de certaines des nombreuses fonctions de l'application « Music Flow Bluetooth ».

**Multi Juke box :** Connecter jusqu'à 3 téléphones **Bluetooth** en même temps, c'est trois fois plus de divertissement. Jouez de la musique à partir des trois téléphones et créez une liste de lecture personnalisée pour chacun d'entre eux.

**Échantillonneur :** Enregistrez les effets sur votre téléphone intelligent et les synchronisez en toute simplicité par **Bluetooth** au système. Laissez libre cours à votre créativité!

## Installation de l'application « Music Flow Bluetooth » sur votre périphérique Bluetooth

Il y a deux façons d'installer l'application « Music Flow Bluetooth » sur votre périphérique **Bluetooth**.

### Installation de l'application « Music Flow Bluetooth » au moyen du code QR

1. Installez l'application « Music Flow Bluetooth » au moyen du code QR. Utilisez le logiciel de lecture de votre téléphone pour lire le code QR.



2. Sélectionnez l'icône d'installation.

## ! Remarques

- Assurez-vous que votre périphérique **Bluetooth** est connecté à internet.
- Assurez-vous que votre périphérique **Bluetooth** dispose d'une application logicielle de lecture du code QR. Si vous n'en avez pas, téléchargez-en une à partir de « Google Android Market (Google Play Store) ».
- Selon la région, il est possible que le code QR ne fonctionne pas.

## Installation de l'application « Music Flow Bluetooth » à partir de « Google Android Market (Google Play Store) »

1. Appuyez sur l'icône de « Google Android Market (Google Play Store) ».
2. Dans la barre de recherche, saisissez « Music Flow Bluetooth » et lancez la recherche.
3. Dans la liste des résultats de la recherche, sélectionnez « Music Flow Bluetooth » pour lancer le téléchargement de l'application.
4. Sélectionnez l'icône d'installation.
5. Sélectionnez l'icône de téléchargement.

### ! Remarques

- Assurez-vous que votre périphérique **Bluetooth** est connecté à Internet.
- Assurez-vous que votre périphérique **Bluetooth** est équipé de « Google Android Market (Google Play Store) ».

## Activation de Bluetooth avec l'application « Music Flow Bluetooth »

L'application « Music Flow Bluetooth » vous permet de connecter un périphérique **Bluetooth** à l'appareil.

1. Sélectionnez l'icône de l'application « Music Flow Bluetooth » dans l'écran d'accueil pour ouvrir l'application, puis accédez au menu principal.
2. Si vous souhaitez obtenir plus d'informations, appuyez sur la touche [Setting] et appuyez sur le menu [Help].

### ! Remarques

- L'application « Music Flow Bluetooth » sera disponible dans la version logicielle suivante :
  - Système d'exploitation Android : version 4.0.3 (ou ultérieure)
- Si vous utilisez l'application « Music Flow Bluetooth » à la place de la télécommande fournie, il y aura des différences de fonctionnement entre les deux. Utilisez la télécommande fournie si nécessaire.
- Selon le périphérique **Bluetooth**, il est possible que l'application « Music Flow Bluetooth » ne fonctionne pas.
- Après la connexion de l'application « Music Flow Bluetooth », la musique peut être retransmise par votre périphérique. Dans ce cas, retentez la procédure de connexion.
- Si vous utilisez d'autres applications ou que vous modifiez les réglages de votre périphérique **Bluetooth** pendant que vous utilisez l'application « Music Flow Bluetooth », cette dernière peut fonctionner de façon anormale.
- Lorsque l'application « Music Flow Bluetooth » fonctionne de façon anormale, vérifiez votre périphérique **Bluetooth** et la connexion de l'application « Music Flow Bluetooth », puis essayez de vous reconnecter.
- Selon le système d'exploitation de votre téléphone intelligent, vous remarquerez des différences dans le fonctionnement de « Music Flow Bluetooth ».
- Vérifiez les réglages **Bluetooth** de votre périphérique **Bluetooth** si la connexion avec l'application « Music Flow Bluetooth » ne fonctionne pas bien.

## Utilisation de la radio

Assurez-vous que l'antenne FM est raccordée.  
(Page 16)

### Écoute de radio

1. Appuyez sur **F** jusqu'à ce que FM apparaisse dans la fenêtre d'affichage.  
La dernière station reçue est réglée.
2. Syntonisation automatique :  
Maintenez enfoncée la touche **TUNING -/+** de la télécommande ou **KK/▷▷** de l'appareil pendant environ deux secondes jusqu'à ce que l'indication de fréquence commence à changer, puis relâchez la touche. Le balayage s'arrête quand l'appareil syntonise une station.

Ou

Réglage manuel :

Appuyez sur la touche **TUNING -/+** de la télécommande ou sur la touche **KK/▷▷** de l'appareil à plusieurs reprises.

3. Réglez le volume en appuyant sur **VOL +/-** sur la télécommande ou en tournant le bouton de volume **MASTER VOL. +/-** de l'appareil à plusieurs reprises.

### Amélioration de la mauvaise réception FM

Appuyez sur **DI**. Le récepteur passe de stéréo à mono et améliore généralement la réception.

## Préréglage des stations de radio

Vous pouvez mémoriser 50 stations FM.

Assurez-vous de baisser le volume, avant le réglage.

1. Appuyez sur **F** jusqu'à ce que FM apparaisse dans la fenêtre d'affichage.
2. Sélectionnez la fréquence souhaitée en appuyant sur la touche **TUNING -/+** de la télécommande ou sur la touche **KK/▷▷** de l'appareil.
3. Appuyez sur la touche **JUKEBOX/MEMORY** de la télécommande. Un numéro de préréglage va clignoter dans la fenêtre d'affichage.
4. Appuyez sur la touche **PRESET-FOLDER ^/V** de la télécommande pour sélectionner le numéro prédéfini de votre choix.
5. Appuyez sur la touche **JUKEBOX/MEMORY** de la télécommande. La station est mémorisée.
6. Répétez les étapes 2 à 5 pour stocker d'autres stations.
7. Pour écouter une station préréglée, appuyez sur la touche **PRESET-FOLDER ^/V** ou sur les touches numériques **0** à **9** de la télécommande.

## Suppression de toutes les stations mémorisées

1. Appuyez sur **DELETE** sur la télécommande.  
L'indication « DEL ALL » clignote sur la fenêtre.
2. Appuyez sur la touche **DELETE** de la télécommande pour effacer toutes les stations radio mémorisées.  
« DELETED ALL » défilera sur la fenêtre d'affichage.

## Réglage du son

### Réglage du mode son

Cet appareil comporte un certain nombre de champs acoustiques ambiophoniques préréglés. Les éléments affichés pour l'égaliseur peuvent être différents selon les sources et les effets sonores.

Vous pouvez sélectionner le mode son de votre choix en utilisant la touche **EQUALIZER** de la télécommande.

Élément affiché	Description
BASS (BASS BLAST) ou BASS+ (BASS BLAST+)	Renforce les graves et la puissance sonore.
POP CLASSIC ROCK JAZZ	Ce programme ajoute une atmosphère enthousiaste au son, vous donnant l'impression d'assister à un vrai concert de musique rock, pop, jazz ou classique.
FOOTBALL	Vous pouvez profiter de l'égaliseur FOOTBALL STADIUM.
STANDARD	Vous pouvez profiter d'un son optimisé.

Vous pouvez sélectionner le mode sonore désiré à l'aide de **SPECIAL EQ** sur la télécommande ou **SPECIAL EQ / BASS BLAST** (ou **BASS BLAST+**) sur l'appareil.

Élément affiché	Région	Description
FUNK, REGUETON, SAMBA, MERENGUE, AXE, SALSA, SERTANEJ, FORRO	Amérique latine	Égaliseur optimisé pour le genre musical préféré dans chaque région.
ARABE	Moyen-Orient	
DANGDUT	Indonésie	
AFRO	Afrique	
INDE	Inde	



#### Remarque

En appuyant et en maintenant **SPECIAL EQ / BASS BLAST** (ou **BASS BLAST+**) pendant 3 secondes, vous pouvez sélectionner directement l'effet BASS (BASS BLAST) ou BASS+ (BASS BLAST+).

### Réglage USER EQ

Vous pouvez régler le niveau sonore de basse, medium et aigu selon votre préférence.

- Appuyez sur la touche **USER EQ** de l'appareil. « USER EQ » s'affiche.
- Appuyez sur la touche **USER EQ** de l'appareil à plusieurs reprises jusqu'à ce que le réglage souhaité s'affiche dans la fenêtre.
- Tournez **DJ SCRATCH / LEVEL CONTROL** sur l'appareil pour régler la valeur.

## Fonctions avancées

### Enregistrement sur un périphérique USB

Vous pouvez enregistrer différentes sources sonores sur un périphérique USB. (CD, AUX, PORTABLE, FM)

1. Raccordez le périphérique USB à l'appareil.
2. Appuyez sur la touche **F** pour sélectionner une fonction que vous désirez enregistrer.
3. Démarrer l'enregistrement en appuyant sur **USB REC** sur la télécommande ou **USB REC / DEMO** sur l'appareil.

Fonction	État	Résultat
CD	Lecture/ Pause	Enregistré jusqu'à l'arrêt
	Reprendre stop (Page 32)	Enregistrement rapide de la dernière chanson
	Arrêt	Enregistrement rapide de toutes les chansons Dans le cas ci-dessous, la portée est limitée. - Après recherche de fichier (page 18), enregistrement rapide d'une chanson indexée - Uniquement lorsque le nom de dossier est affiché sur la fenêtre d'affichage, enregistrement rapide de toutes les chansons sur le dossier. (Le mode de recherche Dossier est libéré lorsqu'il n'y a aucun bouton enfoncé pendant quelques secondes après avoir entré le mode de recherche de dossier) (Page 18) - Après activation de JUKE BOX (Page 31), enregistrement rapide de toutes les chansons de JUKE BOX
AUX, PORTABLE, FM	-	Enregistré jusqu'à l'arrêt

### Pour arrêter l'enregistrement

Pour arrêter l'enregistrement, maintenez la touche **USB REC** de la télécommande ou la touche **USB REC / DEMO** sur l'appareil enfoncée pendant 3 secondes. Sinon, l'enregistrement continue.

### Pause de l'enregistrement

Pendant la lecture ou la mise en pause du CD/USB, ou l'enregistrement d'une source audio externe, appuyez sur la touche **USB REC** de la télécommande ou sur la touche **USB REC / DEMO** de l'appareil pour mettre l'enregistrement en pause. Appuyez de nouveau pour relancer l'enregistrement.

#### ! Remarques

- VOICE CANCELLER ou KEY CHANGER sont réinitialisés si vous utilisez la fonction d'enregistrement durant l'utilisation de VOICE CANCELLER ou KEY CHANGER.
- VOICE CANCELLER ou KEY CHANGER ne peuvent pas être utilisés durant l'enregistrement.

### Pour sélectionner le taux des bits d'enregistrement

1. Maintenez la touche **USB REC** de la télécommande ou la touche **USB REC / DEMO** de l'appareil enfoncée pendant 3 secondes.
2. Appuyez sur **KK/▷▷** pour sélectionner un débit binaire
3. Appuyez sur la touche **USB REC** de la télécommande ou sur la touche **USB REC / DEMO** de l'appareil pour terminer le réglage.

La réalisation de copies non autorisées d'un contenu protégé contre la copie, notamment un programme informatique, un fichier, une émission ou un enregistrement sonore, peut être une violation des droits d'auteur et constitue une infraction criminelle. Cet appareil ne doit pas être utilisé à de telles fins.







**Assumez vos responsabilités  
Respectez les droits d'auteur**

### ! Remarques

- Pour un enregistrement stable, le niveau du son de sortie est diminué de lui-même lorsque vous enregistrez de la musique d'un CD vers un périphérique USB.
- Pendant l'enregistrement, vous ne pouvez modifier le niveau du volume qu'entre MIN et 30. (Fonction CD uniquement)
- Lorsque vous arrêtez l'enregistrement, le fichier qui a été enregistré à ce moment-là sera enregistré. (Sauf lors de l'enregistrement de fichiers MP3/WMA en état d'arrêt.)
- Ne retirez pas le périphérique USB et n'éteignez pas l'appareil pendant l'enregistrement USB. Sinon, un fichier incomplet sera créé et ne pourra pas être supprimé sur un ordinateur.
- Si l'enregistrement USB ne fonctionne pas, un message tel que « NO USB », « ERROR », « USB FULL », « NOT SUPPORT » ou « FILE MAX » apparaît sur la fenêtre d'affichage.
- Il n'est pas possible d'utiliser un lecteur multiscarte ou un disque dur externe pour l'enregistrement USB.
- Les enregistrements longs seront découpés en plusieurs fichiers de 512 Mo environ.

### ! Remarques

- Vous pouvez enregistrer divers sons à l'aide de DJ EFFECT, de DJ SCRATCH, de DJ PAD, de PARTY KICK STARTER ou de MIC. (Sauf lors de l'enregistrement d'un périphérique USB/CD en état d'arrêt.)
- Vous pouvez contrôler les sons enregistrés du micro selon le volume du microphone.
- L'enregistrement est limité à 2 000 fichiers.
- S'il y a des fichiers MP3/WMA non pris en charge, l'enregistrement des fichiers peut être interrompu.
- Lorsque vous enregistrez pendant la lecture, le son qui est lu est celui qui est diffusé.
- Le mode de stockage sera le suivant.

CD AUDIO	MP3/WMA
Lecture ou en attente  CD_REC   AUDIO_0001   AUDIO_0002   .	Lecture ou en attente  FILE_REC   AUDIO_0001   AUDIO_0002   .
L'autre statut  CD_REC   TRACK_0001   TRACK_0002   .	L'autre statut  FILE_REC   ABC(File name)   DEF(File name)   .
Autre source*	Tuner
 OTHERS_REC   AUDIO_0001   AUDIO_0002   .	 TUNER_REC   AUDIO_0001_107-7FM   .   .

\* : AUX et similaire.

Syntoniseur : la fréquence d'enregistrement en cours est indiquée.

## Lecture en mode JUKE BOX

La fonction JUKE BOX vous permet de créer une liste de lecture de vos pistes ou fichiers préférés à partir d'un disque ou d'un périphérique USB.

Il est possible de saisir une liste de lecture contenant jusqu'à 100 pistes/fichiers.

### Création d'une liste JUKE BOX.

1. Pressez et maintenez enfoncée la touche **JUKEBOX / MEMORY** de la télécommande afin d'entrer dans le mode d'édition.  
(La lecture est interrompue lorsque vous appuyez sur la touche **JUKEBOX/MEMORY** de la télécommande.)
2. Sélectionnez un piste ou un fichier en appuyant sur **◀/▶** sur la télécommande.
3. Appuyez sur la touche **JUKEBOX/MEMORY** de la télécommande pour enregistrer la piste ou le fichier.
4. Répétez les étapes 2 et 3 pour mémoriser d'autres pistes ou fichiers.  
(Vous pouvez modifier la liste en appuyant sur la touche **PRESET-FOLDER ^/V** de la télécommande pour sélectionner le numéro du programme JUKE BOX).
5. Appuyez encore une fois sur la touche **JUKEBOX/MEMORY** de la télécommande.

Pour lire la liste JUKE BOX, appuyez sur la touche **▶|** de la télécommande après avoir créé la liste.



#### Remarque

Lorsque vous créez ou modifiez la liste JUKE BOX, le mode REPEAT est désactivé.

### Profiter de JUKE BOX

Appuyez une fois sur la touche **JUKEBOX/MEMORY** de la télécommande. « ON - JUKE BOX » apparaît sur la fenêtre d'affichage.

Pour lire la liste JUKE BOX, appuyez sur **▶|** sur la télécommande.

Pour l'annuler, appuyez une fois sur la touche **JUKE BOX/MEMORY** de la télécommande.  
« OFF - JUKE BOX » apparaît sur la fenêtre d'affichage.

### Mode d'édition de JUKE BOX

1. Maintenez enfoncée la touche **JUKE BOX / MEMORY** de l'appareil pour accéder au mode d'édition.  
(La lecture est interrompue lorsque vous appuyez sur la touche **JUKEBOX/MEMORY** de la télécommande.)
2. Appuyez sur la touche **PRESET-FOLDER ^/V** de la télécommande pour sélectionner une piste ou un fichier à modifier.
3. Appuyez sur les touches **◀/▶** de la télécommande.
4. Appuyez sur la touche **JUKEBOX/MEMORY** de la télécommande.
5. Répétez les étapes 2 à 4 pour mémoriser les autres pistes/fichiers.
6. Appuyez encore une fois sur la touche **JUKEBOX/MEMORY** de la télécommande.

Pour lire la liste JUKE BOX, appuyez sur la touche **▶|** de la télécommande après avoir modifié la liste.

### Suppression d'une liste JUKE BOX

La fonction de suppression est disponible uniquement en mode d'édition.

1. Appuyez sur la touche **JUKEBOX/MEMORY** de la télécommande et maintenez-la enfoncée pour entrer dans le mode d'édition.

Ou

Appuyez sur **DELETE** sur la télécommande pendant la lecture de JUKE BOX pour passer en mode d'édition.

2. Sélectionnez une chanson en appuyant plusieurs fois sur la touche **PRESET-FOLDER ^/V** de la télécommande.
3. Appuyez sur la touche **DELETE** de la télécommande pendant qu'une chanson est sélectionnée.



#### Remarques

- S'il n'y a pas de liste JUKE BOX, « NO PROG » apparaît sur la fenêtre d'affichage lorsque vous appuyez sur **JUKEBOX/MEMORY** sur la télécommande.
- JUKE BOX est désactivée dans le cas ci-dessous.
  - Changement de fonction.
  - Démarrage et arrêt de l'appareil.
  - Utilisation des touches numériques de la télécommande.
  - Lecture d'un fichier avec **SEARCH** et **DJ SCRATCH / SEARCH & MULTI** de l'appareil.
- La liste JUKE BOX est effacée dans le cas ci-dessous.
  - Retrait du disque ou du périphérique USB.
  - Suppression ou enregistrement de fichiers musicaux sur le périphérique USB.

## Autres fonctions

### Désactivation temporaire du son

Appuyez sur la touche  de la télécommande pour mettre le son en sourdine.

Vous pouvez mettre le son en sourdine pour répondre au téléphone, par exemple. L'indication « MUTE » apparaît alors dans l'afficheur.

Pour l'annuler, appuyez encore sur la touche  de la télécommande ou modifiez le niveau du volume.

### Mode CHILDSAFE

Cette fonction vous évite d'être surpris lorsque vous allumez l'appareil et que le volume est réglé à un niveau élevé.

Pour activer le mode CHILDSAFE, maintenez enfoncée la touche **OK** de l'appareil lorsque le volume est réglé sur « MIN ».

Dans le mode CHILDSAFE, le volume augmente progressivement.

Pour désactiver le mode CHILDSAFE, maintenez enfoncée la touche **OK** de l'appareil lorsque le volume est réglé sur « MIN » et que ce mode est activé.

#### Remarque

Dans le cas de la fonction CD, USB ou BT, le mode CHILDSAFE ne se met à fonctionner que deux minutes environ après la mise en marche de l'appareil, même si ce mode est activé.

### Mode DEMO

Appuyez une fois sur **USB REC / DEMO** de l'appareil dans l'état de mise hors tension. L'appareil s'allumera et montrera chacune des fonctions dans l'afficheur avec un son de démonstration.

Pour annuler le mode DEMO appuyez encore une fois sur la touche **USB REC / DEMO** de l'appareil.

#### Remarque

Vous pouvez profiter d'autres fonctions pendant le mode DEMO. Le mode DEMO se mettra alors en pause temporairement.

- Si vous n'appuyez sur aucune touche dans les 10 secondes, le mode DEMO se relancera automatiquement.

### Reprendre

L'appareil enregistre le point où vous avez appuyé sur  en fonction du disque ou de l'USB.

Si vous appuyez deux fois sur  l'appareil effacera le point d'arrêt.

## Utilisation du microphone

1. Connectez votre microphone dans la prise MIC.
2. Écoutez la musique de votre choix.
3. Chantez avec l'accompagnement. Réglez le volume du microphone en tournant la molette **MIC VOL.** -/+ vers la gauche ou vers la droite sur l'appareil.

### ! Remarques

- Quand vous n'utilisez pas le microphone, réglez le volume du MIC au minimum ou coupez le MIC et retirez le microphone de la prise MIC.
- Un son hululé peut être produit si le microphone est placé trop près de l'enceinte. Dans ce cas, éloignez le microphone du haut-parleur ou réduisez le niveau sonore à l'aide du bouton **MIC VOL.** -/+ sur l'appareil.
- Si le son diffusé par le micro est extrêmement fort, il peut être déformé. Dans ce cas, tournez le bouton **MIC VOL.** -/+ sur l'appareil.
- Vous pouvez donner un effet d'écho au son des microphones en appuyant sur **MIC ECHO.**

## VOICE CANCELLER (ANNULATION DE LA VOIX)

Vous pouvez réduire les tonalités pendant la lecture de musique à partir de diverses sources d'entrée.

Appuyez sur **VOICE CANCELLER** et « ON-VOICE CANCELLER » s'affiche dans la fenêtre.

Pour annuler, appuyez une nouvelle fois sur **VOICE CANCELLER.**

La qualité du **VOICE CANCELLER** peut varier en fonction des conditions d'enregistrement des fichiers musicaux.

### ! Remarques

- Cette fonction est disponible dans le mode CD, USB ou BT (**Bluetooth**).
- Si la fonction n'est pas disponible, « NOT SUPPORT » apparaît sur l'écran.
- Cette fonction peut être utilisée uniquement si un microphone est connecté.
- Si un microphone n'est pas connecté, « INSERT MIC » apparaît dans la fenêtre d'affichage.
- Cette fonction n'est pas disponible sur une source MONO.
- Pour l'initialiser, modifiez la fonction ou déconnectez le microphone.
- Cette fonction peut ne pas être initialisée selon l'état des appareils connectés.

## KEY CHANGER (CHANGEMENT DE CLÉ)

Vous disposez de 9 options pour changer de clé (4 clés au-dessus, 4 clés en dessous et la clé d'origine).

- Pour obtenir une tonalité plus aiguë en changeant d'un palier chaque fois, appuyez sur **KEY CHANGER(#)** à plusieurs reprises durant la lecture.
- Pour obtenir une tonalité plus grave en changeant d'un palier chaque fois, appuyez sur **KEY CHANGER(b)** à plusieurs reprises durant la lecture.

### ! Remarques

- Cette fonction est disponible dans le mode CD, USB ou BT (**Bluetooth**).
- Pour initialiser la fonction, déconnectez le microphone ou modifiez la musique.
- Cette fonction peut ne pas être initialisée selon l'état des appareils connectés.
- Si la fonction n'est pas disponible, « NOT SUPPORT » apparaît sur l'écran.
- Si un microphone n'est pas connecté, « INSERT MIC » apparaît dans la fenêtre d'affichage.

## EFFETS VOCAUX

Lorsque vous connectez votre microphone dans la prise MIC, vous pouvez profiter de la fonction karaoké en changeant de voix dans les différentes sources.

Pour sélectionner un mode différent, appuyez sur **VOCAL EFFECTS** à plusieurs reprises, ou appuyez sur **VOCAL EFFECTS** et tournez ensuite **DJ SCRATCH / LEVEL CONTROL** sur l'appareil lorsque le mode effets vocaux s'affiche dans la fenêtre.

BASS → SOPRANO → HELIUM → ROBOT → DUET MAN → DUET WOMAN → BASS ECHO1 → SOPRANO ECHO1 → HELIUM ECHO1 → ROBOT ECHO1 → DUET MAN1 → DUET WOMAN1 → BASS ECHO2 → SOPRANO ECHO2 → HELIUM ECHO2 → ROBOT ECHO2 → DUET MAN2 → DUET WOMAN2 → OFF

### ! Remarques

- Si un microphone n'est pas connecté, « INSERT MIC » apparaît dans la fenêtre d'affichage.
- Si vous appuyez sur **KEY CHANGER**, **DJ EFFECT** ou **ECHO** sur l'appareil en mode **VOCAL EFFECTS**, après la sauvegarde du **VOCAL EFFECTS** en cours, coupez le mode **VOCAL EFFECTS** et passez en mode **KEY CHANGER**, **DJ EFFECT** ou **ECHO**.
- Pressez et maintenez enfoncé **VOCAL EFFECTS** pour désactiver le mode **VOCAL EFFECTS**.

## ECHO

Lorsque vous connectez votre microphone à la prise MIC, vous pouvez donner un effet d'écho au son des microphones en appuyant sur **MIC ECHO**.

ECHO 1 → ECHO 2 → ECHO OFF



### Remarques

- Si un microphone n'est pas connecté, « INSERT MIC » apparaît dans la fenêtre d'affichage.
- Si vous appuyez sur la touche **VOCAL EFFECTS** en mode ECHO, après la sauvegarde d'ECHO en cours, coupez le mode ECHO et passez en mode VOCAL EFFECTS. Appuyez sur **MIC ECHO** encore une fois, après sauvegarde du VOCAL EFFECTS en cours et passez en mode ECHO.

## LIGHTING (ÉCLAIRAGE)

Cette fonction propose une ambiance de fête en gérant l'éclairage sur l'appareil.

Appuyez sur **LIGHTING** sur l'appareil à plusieurs reprises ou appuyez sur **LIGHTING** sur l'appareil, puis tournez **DJ SCRATCH/LEVEL CONTROL** sur l'appareil

OFF → PARTY → PEACEFUL → ROMANTIC  
→ COOL → UPBEAT → FIERY → EXCITED →  
DYNAMIC → HEALING → SUNNY → OFF ...



### Remarques

- La fonction d'éclairage est disponible dans toutes les fonctions.
- Le mode éclairage garde en mémoire son mode précédent lorsque vous appuyez d'abord sur la touche **LIGHTING** de l'appareil; appuyez de nouveau pour changer les modes.

## Réglage de la veille programmée

Appuyez plusieurs fois sur la touche **SLEEP** de la télécommande pour sélectionner le délai entre 10 et 180 minutes.

Passé ce délai, l'appareil s'éteint.

Pour annuler la fonction de veille, appuyez plusieurs fois sur **SLEEP** sur la télécommande jusqu'à ce que « OFF » apparaisse.



### Remarques

- Vous pouvez vérifier le temps restant avant que l'appareil ne s'éteigne. Appuyez sur **SLEEP** sur la télécommande pour contrôler ou changer la durée restante.
- Vous pouvez modifier le temps restant lorsqu'il s'affiche ou à l'aide de « DIMMER ».

## Variateur

Appuyez une fois sur la touche **SLEEP** de la télécommande.

La luminosité de la fenêtre d'affichage diminue de moitié.

Pour l'annuler, appuyez par pressions successives sur **SLEEP** sur la télécommande jusqu'à ce que « OFF » apparaisse.



### Remarque

Tout l'éclairage s'éteint lorsque le variateur fonctionne.

## Arrêt automatique

Cet appareil s'éteint automatiquement pour économiser de l'électricité quand l'appareil principal n'est pas connecté à un appareil externe et n'est pas utilisé pendant 15 minutes.

L'appareil s'éteint également après six heures si l'unité principale a été connectée à un autre appareil à l'aide des entrées analogiques.

La fonction de mise hors tension automatique ne s'applique qu'à l'appareil MAIN dans le cas d'une connexion WIRELESS PARTY LINK. Dans le cas d'un appareil OTHER, la mise hors tension automatique est disponible après avoir déconnecté l'appareil OTHER et l'appareil MAIN.

## Allumage automatique

Cet appareil s'allume automatiquement avec la source d'entrée suivante : LG TV ou **Bluetooth**.

Lorsque vous allumez votre téléviseur connecté à cet appareil, celui-ci reconnaît le signal d'entrée et sélectionne la fonction appropriée. Vous pouvez entendre le son de l'appareil.

Si vous essayez de connecter votre périphérique **Bluetooth**, cet appareil s'allume et se connecte à votre périphérique **Bluetooth**.

Vous pouvez écouter votre musique.

Lorsque vous éteignez cet appareil en appuyant sur  sur l'appareil pendant 5 secondes chaque fois, vous pouvez activer ou désactiver la fonction AUTO POWER.

Élément affiché	Description
ON-AUTO POWER	La fonction AUTO POWER est activée.
OFF-AUTO POWER	La fonction AUTO POWER est désactivée.

### ! Remarques

- Selon le périphérique connecté, il est possible que cette fonction soit inopérante.
- Selon le périphérique connecté, il se peut que l'appareil s'allume, mais que la fonction **Bluetooth** ne soit pas connectée.
- Si vous désactivez la connexion **Bluetooth** à cet appareil, d'autres périphériques **Bluetooth** tenteront sans cesse de se connecter à l'appareil. Il est donc recommandé de désactiver la connexion avant d'éteindre l'appareil.
- Si vous essayez de connecter l'application « Music Flow Bluetooth », la fonction **Bluetooth** de cet appareil est activée.
- Si vous allumez l'appareil à l'aide de la fonction LG TV ou **Bluetooth**, la fonction appropriée de cet appareil est activée.
- Si vous avez déjà jumelé cet appareil, celui-ci peut s'allumer automatiquement par une source d'entrée lorsque cet appareil est éteint.

## Changement de fonction automatique

Cette unité reconnaît les signaux d'entrée tels que ceux d'un appareil **Bluetooth**, d'un téléviseur LG TV ou d'un appareil portable connecté puis passe automatiquement à la fonction appropriée.

### Lorsque vous essayez de connecter un périphérique Bluetooth

Lorsque vous essayez de connecter votre appareil **Bluetooth** à cet appareil, la fonction **Bluetooth** est sélectionnée. Faites jouer votre musique sur le périphérique **Bluetooth**.

### Quand un câble stéréo de 3,5 mm est connecté

Lorsque vous connectez l'appareil portable au connecteur **PORT.IN**, la fonction **PORTABLE** est sélectionnée. Jouez votre musique sur l'appareil portable.

### Lors de la réception du signal LG TV

Lorsque vous allumez votre téléviseur LG TV connecté avec la fonction de synchronisation sonore LG Sound Sync (sans fil), cet appareil change la fonction en LG TV. Vous pouvez entendre le son de votre téléviseur.

### ! Remarques

- Cette fonction n'est pas disponible pendant l'enregistrement ou la suppression.
- Cette fonction est opérationnelle uniquement avec des appareils précédemment connectés.
- Si la fonction de verrouillage de connexion **Bluetooth** est activée, le **Bluetooth** et la connexion LG TV sont disponibles uniquement sur **Bluetooth** et pour la fonction TV LG.

## Réglage de l'horloge

1. Allumez l'appareil.
2. Maintenez la touche **CLOCK** enfoncée sur la télécommande.
3. Sélectionnez le mode horaire en utilisant les touches **⏪ / ⏩** de la télécommande.
  - AM 12 h (pour un affichage sur 12 h avec indication AM et PM) ou 0 h (pour un affichage sur 24 h).
4. Appuyez sur la touche **SET** de la télécommande pour confirmer votre sélection.
5. Sélectionnez l'heure en utilisant les touches **⏪ / ⏩** de la télécommande.
6. Appuyez sur la touche **SET** de la télécommande.
7. Sélectionnez les minutes en utilisant les touches **⏪ / ⏩** de la télécommande.
8. Appuyez sur la touche **SET** de la télécommande.

## Réglage de l'horloge au moyen de l'application « Music Flow Bluetooth »

Installez l'application « Music Flow Bluetooth » sur votre appareil Android. (Pages 25-26)

Activez la connexion Bluetooth à l'aide de l'application « Music Flow Bluetooth » pour que l'horloge de votre appareil soit automatiquement synchronisée avec votre périphérique.

## Utilisation de votre appareil comme réveil

1. Allumez l'appareil.
2. Maintenez la touche **ALARM** de la télécommande enfoncée.
3. Appuyez sur les touches **⏪ / ⏩** de la télécommande pour changer les heures et les minutes et appuyez sur la touche **SET** de la télécommande pour les enregistrer.
4. Appuyez sur les touches **⏪ / ⏩** de la télécommande pour sélectionner la fonction et appuyez sur la touche **SET** de la télécommande pour la sauvegarder.
  - Appuyez sur les touches **⏪ / ⏩** de la télécommande pour sélectionner un numéro pré-réglé lorsque vous sélectionnez Tuner et appuyez ensuite sur la touche **SET** de la télécommande.
  - S'il n'y a aucun numéro pré-réglé, cette étape est ignorée.
5. Appuyez sur les touches **⏪ / ⏩** de la télécommande pour changer le volume et appuyez sur la touche **SET** de la télécommande pour le sauvegarder.

### ! Remarques

- Si vous définissez l'heure de l'horloge, vous pouvez vérifier l'heure en appuyant sur la touche **CLOCK** de la télécommande même lorsque le lecteur est éteint.
- Vous pourrez régler l'alarme après avoir réglé l'horloge.
- Si vous définissez l'heure et l'alarme, vous pouvez vérifier les informations de paramétrage d'alarme en appuyant sur la touche **ALARM** de la télécommande même lorsque l'appareil est éteint.
- Vous pouvez sélectionner le mode **ALARM ON/OFF** en appuyant sur la touche **ALARM** de la télécommande.

## LG Sound Sync



Vous pouvez contrôler certaines fonctions de cet appareil avec la télécommande de votre téléviseur grâce à la fonction de synchronisation sonore LG. Il faut pour cela que votre téléviseur LG soit compatible avec cette fonction. Vérifiez que votre téléviseur possède le logo de LG Sound Sync.

Les fonctions contrôlables avec la télécommande du téléviseur LG sont le réglage du volume et la mise en sourdine.

1. Mettez l'appareil en marche en appuyant sur la touche .
2. Appuyez sur **F** jusqu'à ce que la fonction TV LG soit sélectionnée.
3. Pour écouter le son de votre téléviseur par l'intermédiaire de cet appareil :
  - « PAIRED » apparaît sur la fenêtre d'affichage pendant environ 3 secondes et vous pouvez alors voir « LG TV » sur la fenêtre d'affichage si le téléviseur et cet appareil sont connectés normalement.
  - (Reportez-vous au manuel d'utilisation de votre téléviseur pour plus de détails sur la fonction de synchronisation sonore LG.)

### ! Remarques

- Vous pouvez également utiliser la télécommande de cet appareil pendant l'utilisation de la fonction LG Sound Sync. Si vous utilisez la télécommande du téléviseur une fois de plus, l'appareil se synchronise avec le téléviseur. (Selon les caractéristiques du téléviseur, le volume et le mode Muet de cet appareil se synchronisent avec le téléviseur.)
- En cas d'échec de la connexion, vérifiez sur cet appareil et votre téléviseur que l'alimentation et les fonctions sont opérationnelles.
- Assurez-vous que cet appareil est branché et qu'il fonctionne bien, et vérifiez que le problème n'a pas les origines suivantes lorsque vous utilisez la fonction de synchronisation sonore LG.
  - L'appareil est éteint.
  - Changement de fonction.
  - La connexion sans fil est interrompue par des interférences ou par la distance.
- Le délai pour l'extinction de cet appareil diffère selon votre téléviseur.
- Si vous essayez de changer de fonction à l'aide de la fonction LG TV, le volume changera conformément au niveau sonore du téléviseur LG.
- Les détails du menu de réglage du téléviseur varient en fonction des modèles de votre téléviseur.
- Si vous avez éteint l'appareil directement en appuyant sur la touche , LG Sound Sync se coupe. Pour réutiliser cette fonction, vous devez reconnecter le téléviseur et l'appareil.
- Le volume peut devenir plus élevé lorsque le téléviseur et cet appareil sont connectés au moyen de LG Sound Sync. Diminuez le volume du téléviseur, puis établissez la connexion avec cet appareil.
- Lorsque vous allumez votre téléviseur LG connecté par LG Sound Sync ou que vous activez la fonction TV LG, cet appareil change la fonction de TV LG automatiquement.
- Vous devez définir la sortie son du téléviseur manuellement selon sa version.
- Si vous contrôlez le volume du téléviseur lorsque cet appareil et le téléviseur sont connectés par LG Sound Sync, cet appareil peut augmenter le volume en raison de la synchronisation du volume avec le téléviseur.

## Connexion WIRELESS PARTY LINK

Le son de sortie de l'appareil **A** (MAIN) est étendu à l'appareil **B** (OTHER).

Compatible avec les appareils qui prennent en charge WIRELESS PARTY LINK.

Le nom de la fonction concernant l'extension du son entre les produits compatibles sans fil a été changé en WIRELESS PARTY LINK.

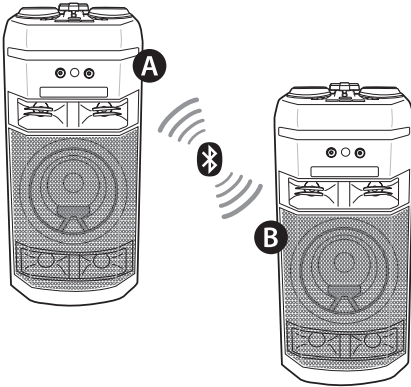

1. Appuyez sur **WIRELESS LINK** sur l'appareil. PARTY LINK MODE SELECT s'affiche dans la fenêtre.
2. Appuyez sur **WIRELESS LINK** sur l'appareil pour sélectionner MAIN ou OTHER.
  - Appareil **A** : Permet de sélectionner MAIN.
  - Appareil **B** : Permet de sélectionner OTHER.

Les deux appareils essaient de se connecter l'un à l'autre.

3. Lorsque ces appareils sont connectés avec succès, chacun des noms des périphériques connectés apparaît dans chaque appareil.

### ! Remarques

- Si vous utilisez la synchronisation sonore LG, cette fonction n'est pas disponible. Si vous activez la fonction LG TV, l'indication « NOT SUPPORT » apparaît dans l'afficheur.
- Vous pouvez utiliser le microphone dans l'appareil OTHER uniquement. Dans le cas de l'appareil OTHER, certaines fonctions sont uniquement prises en charge.
- Lorsque WIRELESS PARTY LINK est déconnecté, l'appareil OTHER passe à la fonction BT (**Bluetooth**).
- Si la connexion a échoué, « FAILED » apparaît à l'écran.
- La fonction sourdine est synchronisée entre les deux appareils.
- La connexion WIRELESS PARTY LINK se coupe lorsque vous éteignez l'appareil ou que vous appuyez sur **WIRELESS LINK** sur l'appareil.
- Le son de l'appareil MAIN et de l'appareil OTHER peut différer selon le mode de lecture ou la source.
- Vérifiez les informations suivantes lors de la connexion à un appareil **Bluetooth**.
  - Vous pouvez ne connecter qu'un appareil **Bluetooth** à l'appareil MAIN. Vous ne pouvez pas connecter d'appareil **Bluetooth** à l'appareil OTHER.
  - La connexion WIRELESS PARTY LINK est uniquement prise en charge sur les appareils Android. (La connexion WIRELESS PARTY LINK peut ne pas être prise en charge en fonction des caractéristiques de l'appareil connecté ou du système d'exploitation.)
  - Les appareils **Bluetooth** amovibles (par ex. clé électronique, ou autre) ne prennent pas en charge la connexion WIRELESS PARTY LINK.
  - Une fois que WIRELESS PARTY LINK est connecté, la connexion **Bluetooth** n'est plus disponible si un enregistrement ou une suppression est en cours.
  - Si vous connectez WIRELESS PARTY LINK pendant la lecture d'un périphérique **Bluetooth**, vous pourrez le reconnecter de nouveau, en fonction des caractéristiques du téléphone.
- MAIN/OTHER peuvent être affichés à MASTER (Principal)/SLAVE (Secondaire) dans les produits existants.

# Dépannage

## Général

Problème	Cause et solution
L'appareil ne fonctionne pas correctement.	<ul style="list-style-type: none"> <li>Coupez l'alimentation de cet appareil et du périphérique externe connecté (téléviseur, caisson de basse, lecteur DVD, amplificateur, etc.) et rétablissez-la.</li> <li>Débranchez le cordon d'alimentation de cet appareil et du périphérique externe connecté (téléviseur, caisson de basse, lecteur de DVD, amplificateur, etc.), puis essayez de le rebrancher.</li> <li>Le réglage précédent peut ne pas être enregistré lorsque l'appareil est éteint.</li> </ul>
Pas d'alimentation.	<ul style="list-style-type: none"> <li>Le cordon d'alimentation n'est pas branché. Branchez le cordon d'alimentation.</li> <li>Vérifiez si l'électricité fonctionne. Vérifiez en mettant d'autres appareils électroniques en marche.</li> </ul>
Aucun son.	<ul style="list-style-type: none"> <li>Vérifiez si vous avez sélectionné la bonne fonction. Appuyez sur le bouton de la fonction et vérifiez la fonction sélectionnée.</li> </ul>
L'appareil ne démarre pas la lecture.	<ul style="list-style-type: none"> <li>Le disque inséré est illisible. Vérifiez que le disque est lisible.</li> <li>Aucun disque n'a été inséré. Insérez un disque.</li> <li>Le disque est sale. Nettoyez le disque. (Page 45)</li> <li>Le disque est inséré à l'envers. Insérez le disque avec la face imprimée ou portant l'étiquette vers le haut.</li> </ul>
Impossible de régler correctement les stations de radio.	<ul style="list-style-type: none"> <li>L'antenne est mal positionnée ou raccordée. Raccordez l'antenne correctement.</li> <li>La force du signal de la station de radio est trop faible. Réglez la station manuellement.</li> <li>Aucune station n'a été préréglée ou les stations préréglées ont été effacées (lors de l'ajustement par recherche des canaux préréglés). Préréglez des stations de radio. Reportez-vous à la page 27 pour plus de détails.</li> </ul>

Problème	Cause et solution
La télécommande ne fonctionne pas correctement.	<ul style="list-style-type: none"><li>• La télécommande est trop éloignée de l'appareil. Actionnez la télécommande dans un rayon de 7 m de l'appareil.</li><li>• Un obstacle se trouve entre la télécommande et l'appareil. Retirez l'obstacle.</li><li>• Les piles de la télécommande sont vides. Remplacez les piles par des neuves.</li></ul>
L'éclairage des enceintes ne fonctionne pas.	<ul style="list-style-type: none"><li>• Vérifiez les effets lumineux en appuyant sur <b>LIGHTING</b> (Page 35).</li></ul>
La synchronisation sonore LG ne fonctionne pas.	<ul style="list-style-type: none"><li>• Vérifiez que votre téléviseur LG prend en charge la fonction de synchronisation sonore LG.</li><li>• Vérifiez la connexion de la fonction de synchronisation sonore LG.</li><li>• Vérifiez le réglage sonore de votre téléviseur et de cet appareil.</li></ul>

## Caractéristiques générales

Général	
Puissance requise	Reportez-vous à l'étiquette principale de l'appareil.
Consommation d'énergie	Reportez-vous à l'étiquette principale de l'appareil.
Dimensions (L x H x P)	Approx. 330,0 mm x 716,0 mm x 318,0 mm (13,0 po x 28,2 po x 12,5 po)
Température de fonctionnement	De 5 °C à 35 °C (de 41 °F à 95 °F)
Humidité de fonctionnement	60 %

Entrées	
Entrée audioanalogique (AUX IN)	2,0 Vrms (1 kHz, 0 dB), 600 $\Omega$ , prise RCA (L, R) x 1
Entrée du portable (PORT. IN)	1,0 Vrms (prise stéréo de 3,5 mm) x 1
Microphone (MIC 1/2)	Sensibilité 20 mV (1 kHz), prise 6,3 mm x 2

Tuner	
Plage de syntonisation FM	87,5 à 108,0 MHz ou 87,50 à 108,00 MHz

Système	
Réponse en fréquence	40 à 20 000 Hz
Rapport signal sur bruit	Plus de 75 dB
Gamme dynamique	Plus de 80 dB
Alimentation du bus (USB)	5 V  500 mA
Fréquences d'échantillonnage audio pour l'entrée numérique disponibles	32 kHz, 44,1 kHz, 48 kHz, 88,2 kHz, 96 kHz
Format audio d'entrée numérique disponible	Dolby Audio, PCM

Amplificateur (puissance de sortie RMS)	
Puissance totale	500 W RMS
AIGUS	165 W RMS x 2 (4 $\Omega$ à 1 kHz, 10 % THD)
FAIBLE	170 W RMS (4 $\Omega$ à 200 Hz, 10 % THD)

- Le design et les caractéristiques peuvent être modifiés sans préavis.

## Marques de commerce et licences



La marque et les logos **Bluetooth**® correspondants sont des marques déposées détenues par Bluetooth SIG, Inc. et toute utilisation de telles marques par LG Electronics s'effectue sous licence.

Les autres marques et noms de marques sont la propriété de leurs détenteurs respectifs.

## Entretien

### Remarques sur les disques

#### Manipulation des disques

Ne collez jamais de papier ni de ruban adhésif sur le disque.

#### Rangement des disques

Après la lecture, rangez le disque dans son boîtier. N'exposez pas le disque aux rayons directs du soleil ni à des sources de chaleur et ne le laissez jamais dans une voiture garée en plein soleil.

#### Nettoyage des disques

Les empreintes de doigts et la poussière sur le disque peuvent dégrader la qualité d'image et entraîner une distorsion du son. Avant la lecture, nettoyez le disque à l'aide d'un chiffon doux et propre. Essayez le disque du centre vers l'extérieur.

N'utilisez pas de solvants puissants comme de l'alcool, du benzène, des diluants, des produits de nettoyage en vente dans le commerce ou des vaporisateurs antistatiques destinés aux disques de vinyle.

## Manipulation de l'appareil

#### Lors du transport

Conservez le carton et les emballages d'origine. Si vous devez transporter l'appareil, pour une protection maximale, emballez-le tel que vous l'avez reçu à sa sortie de l'usine.

#### Entretien des surfaces extérieures

N'utilisez pas de liquides volatils tels qu'un insecticide en aérosol à proximité de l'appareil. Si vous frottez trop fort, vous risquez d'endommager la surface. Ne laissez pas de produits en caoutchouc ou en plastique en contact prolongé avec l'appareil.

#### Nettoyage de l'appareil

Pour nettoyer le lecteur, utilisez un chiffon doux et sec. Si les surfaces sont très sales, utilisez un chiffon doux légèrement humidifié d'une solution détergente douce. N'utilisez pas de solvants puissants comme de l'alcool, du benzène ou des diluants, car ces derniers risquent d'endommager la surface de l'appareil.

#### Entretien de l'appareil

Ce lecteur est un appareil de précision à haute technologie. Si la lentille optique et les composants du lecteur sont sales ou usés, la qualité de l'image peut s'en trouver diminuée. Pour plus de détails, contactez votre service après-vente agréé le plus près.

