

SEC. WORK	가	나	다	PRINTING DEGREE	MATERIAL AND PRINTING DESCRIPTION	LG MODEL 명	SUFFIX	LANGUAGE	PAGE	REMARK
	BRAND	MODEL	P/NO.							
55	LG	TW202W TW206W	MFL69962055	1	모조지 80g	F8K5XNK(0-9)	ASSPELF	UZBEK	48	MINI WASHER 2kg  작업처 : 인쇄물개발파트 양산처 : 국제인쇄

<< 주기 >>

1. 재질, 인쇄방법, 인쇄도수, 외곽치수등은 작업표에 준한다.
2. 인쇄내용, 문자크기 및 형상, 선의 굵기 등은 설계에서 제시된 FILM에 준함.
3. 외곽치수는 절단후 치수임.
4. 양산전에 설계 한도를 득할 것.
5. 본 부품에 금지물질이 포함되지 않도록 하고, 상세내용은 LG(63)-A-5501-34를 만족할 것

<< NOTES >>

1. Material, printing and exterior size are refer to work tables.
2. Printing, text size and line are based on LG design film.
3. Exterior size on the drawing is cutting line.
4. Before product controlled by criteria sample.
5. The part should not contain prohibited substances(Pb,Cd,Hg,Cr+6,PBB,PBDE) and details should comply with LG standard of LG(63)-A-5501-34

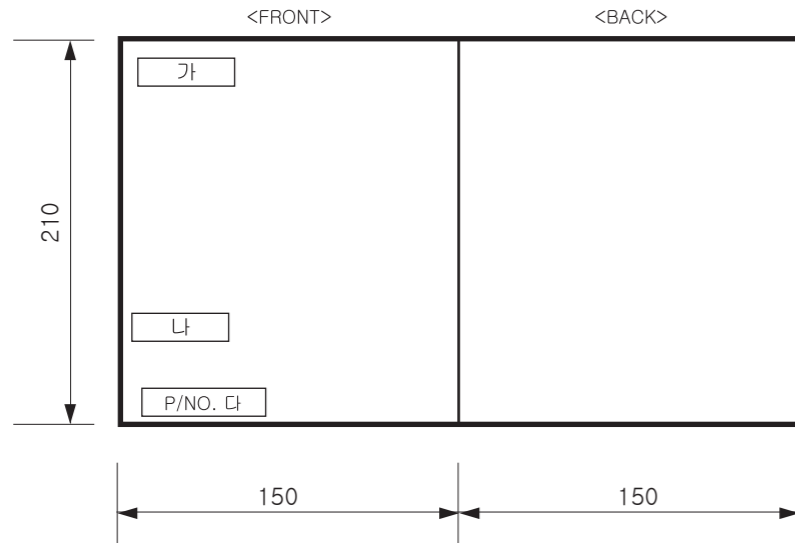

PDF ILLUSTRATOR  
DR COMPLETED  
도면 DR 완료  
완료일:

REV. NO. 기호	REVISION DESCRIPTION 변경 사항	REF. NO. 시방 번호	DATE 년/월/일	PREPARED 시방자	APPROVED 승인자
△	표기치 변경 및 일러스트 업데이트	EAGH100869	18/01/29	주연수	김남철
△					
△					
△					

TRIG.	UNIT	mm	SCALE	N	S	TITLE
MODELING	DESIGNED	REVIEWED	CHECKED	APPROVED		
	주연수 18.01.07	전종묵 18.01.07	이갑선 18.01.07	김남철 18.01.07		MANUAL, OWNER'S DRUM-EXPORT   1/1
LG 전자 (주) LG Electronics Inc.					RELATED DWG.	DWG. No. MFL69962055



FOYDALANUVCHI  
QO'LLANMASI

# KIR YUVISH MASHINASI



O'rnatishni boshlashdan oldin quyidagi yo'l-yo'riqlarni diqqat bilan o'qib chiqing. Shunda o'rnatish oson bo'ladi va jihoz to'g'ri va xavfsiz o'rnatilishi kafolatlanadi. O'rnatib bo'lgandan so'ng bu yo'l-yo'riqlarni ma'lumot sifatida jihoz yaqinida qoldiring.

**UZ O'ZBEKCHA**

TW202W TW206W

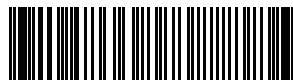

MFL69962055  
Rev.01\_013018

[www.lg.com](http://www.lg.com)

Copyright © 2018 LG Electronics Inc. All Rights Reserved.



# MUNDARIJA

Ushbu qo'llanmada siz xarid qilgan rusumga taalluqli bo'lmagan tasvirlar yoki tarkib bo'lishi mumkin.

Ushbu qo'llanma ishlab chiqaruvchi tomonidan qayta ko'rib chiqilishi mumkin.

<b>XAVFSIZLIK KO'RSATMALARI .....</b>	<b>4</b>
Muhim xavfsizlik ko'rsatmalari .....	4
<b>O'R NATISH .....</b>	<b>10</b>
Qismlar .....	10
Anjomlar .....	11
Texnik xususiyatlari.....	11
O'rnatiladigan joyga qo'yiladigan talablar .....	12
Kichik kir yuvish mashinasini joylashtirish .....	13
Suv kirish shlangini ulash .....	15
Drenaj shlangini o'rnatish .....	17
Jihozni tekis joylashtirish .....	18
<b>ISHLATISH.....</b>	<b>20</b>
Jihozdan foydalanish .....	20
Kirlarni saralash.....	21
Eshik va tortmani yopish.....	22
Kir yuvish vositalarini qo'shish.....	23
Boshqaruv paneli.....	25
Dasturlar jadvali.....	26
Ixtiyoriy dastur .....	27
<b>AQLLI FUNKSIYALAR .....</b>	<b>28</b>
Smart ThinQ ilovasidan foydalanish .....	28
Smart Diagnosis™ (Aqli tashxis) funksiyasini ishlatish.....	30
<b>TEXNIK XIZMAT KO'RSATISH.....</b>	<b>31</b>
Kir yuvish mashinasini tozalash.....	31
Очистка барабана (Barabanni tozalash).....	32
Suv kirish filtrini tozalash .....	32
Tuk yig'uvchi filtrni tozalash .....	33
Qishda muzlashdan saqlash .....	33
<b>NOSOZLIKLARNI BARTARAF ETISH .....</b>	<b>35</b>
Muammolarga tashxis qo'yish .....	35
Xato haqidagi xabarlar.....	39
<b>JIHOZ ISHLASHI HAQIDA MA'LUMOT.....</b>	<b>41</b>

Quyidagi xavfsizlik ko'rsatmalari kutilmagan xavflar hamda jihozdан ehtiyotsizlik bilan yoki noto'g'ri foydalanish oqibatida kelib chiqadigan zararlarning oldini olishga mo'ljallangan. Ushbu ko'rsatmalar quyida ko'rsatilganidek “OGOHLANTIRISH” va “DIQQAT” belgilari bilan qismlarga ajratilgan.

 Ushbu belgi xavf tug'dirishi mumkin bo'lgan holat va amallarni bildiradi. Mazkur belgi bilan ajratilgan qismni ehtiyotkorlik bilan o'qing va xavfning oldini olish uchun ko'rsatmalarga amal qiling.

 **OGOHLANTIRISH**

Bu belgi ko'rsatmalarga amal qilmaslik jiddiy jarohat yoki o'limga sabab bo'lishi mumkinligini bildiradi.

 **DIQQAT**

Bu belgi ko'rsatmalarga amal qilmaslik yengil jarohat yoki mahsulotga zarar yetishiga sabab bo'lishi mumkinligini bildiradi.

### Muhim xavfsizlik ko'rsatmalari

 **OGOHLANTIRISH**

Mahsulotdan foydalanish asnosida portlash, yong'in chiqish, o'lim, elektr zarbasi yoki jarohatning oldini olish uchun asosiy ehtiyotkorlik choralariga amal qiling:

#### Uydagi bolalar

Ushbu jihoz jismoniy, sezgi yoki aqliy qobiliyati cheklangan, foydalanish tajribasi va bilimi kam shaxslar (jumladan, bolalar) tomonidan foydalanish uchun mo'ljallanmagan. Agar ularning xavfsizligi uchun javobgar biror shaxs jihozdан foydalanishda ularni nazorat qilib tursa yoki ko'rsatma berib tursa, bunday shaxslar jihozdан foydalanishlari mumkin. Bolalarni jihoz yonida nazoratsiz qoldirmang.

**Yevropa hududida foydalanish uchun:**

Ushbu jihoz 8 yosh yoki undan katta bolalar, jismoniy, sezgi yoki aqliy qobiliyati cheklangan, foydalanish tajribasi va bilimi kam shaxslar tomonidan ishlatilishi mumkin, bunda ularning xavfsizligi uchun javobgar biror shaxs jihozdan foydalanishda ularni nazorat qilib turishi yoki ko'rsatma berib turishi lozim. Bolalarning jihoz bilan o'ynashiga ruxsat bermang. Jihozni tozalash va unga texnik xizmat ko'rsatish nazoratsiz bolalar tomonidan amalga oshirilmasligi lozim.

**O'rnatish**

- Agar jihoz shikastlangan, noto'g'ri ishlayotgan, qismlarga ajratilgan yoki qismlari yetishmayotgan yoki singan, jumladan, shnur yoki vilkasi shikastlangan bo'lsa, uni ishlatmang.
- Bu jihozni ikki yoki undan ko'p odam yaxshilab ushlagan holda o'rnatishi va tashishi zarur.
- Jihozni nam va changli joyga o'rnatmang. Jihozni tashqariga yoki to'g'ridan-to'g'ri quyosh nuri, shamol yoki yomg'ir tegadigan, harorat muzlashgacha boradigan joylarga o'rnatmang yoki saqlamang.
- Ajrilib ketmasligi uchun drenaj shlangini mahkamlab qo'ying.

- Agar elektr shnuri shikastlangan yoki rozetkaning teshigi bo'shab qolgan bo'lsa, shnurni ishlatmang hamda vakolatli xizmat ko'rsatish markaziga murojaat qiling.
- Bu jihoz qulflanadigan eshik, suriluvchi eshik yoki qarama-qarshi qulfi bor eshik orqasiga o'rnatiladigan bo'lsa, jihoz eshigining to'liq ochilishiga xalaqit bermaydigan tarzda bo'lishi kerak.
- Bu jihozni yerga ulash shart. Agar jihoz noto'g'ri ishlasa yoki buzilib qolsa, elektr tokini eng kam qarshilik ko'rsatadigan tomonga yo'naltirib yuborish orqali tok urishining oldi olinadi.
- Bu jihozning elektr shnuri uskunani yerga ulash simi va vilkasi bilan jihozlangan. Barcha mahalliy qonun-qoidalarga muvofiq tarzda o'rnatilgan va yerga ulangan rozetkadan foydalanish shart.
- Uskuna yerga ulash simi noto'g'ri ulansa, tok urishi xavfi yuzaga keladi. Jihoz yerga to'g'ri ulanganligiga amin bo'lmasangiz, malakali elektrik yoki xizmat ko'rsatish xodimiga murojaat qiling.
- Jihoz bilan birga yetkazib berilgan vilkani o'zgartirmang. Agar u rozetkaga to'g'ri kelmasa, malakali texnik tomonidan tegishli rozetka o'rnatilishi kerak.

## Ishlatish

- Asosiy jihozni bosish yoki ajratish uchun parma yoki mix kabi o'tkir buyumlardan foydalanmang.
- Jihozning hech qaysi qismini ta'mirlamang yoki almashtirmang. Ushbu Foydalanuvchi qo'llanmasida boshqacha tavsiya etilgan hollardan tashqari barcha ta'mirlash va xizmat ko'rsatish ishlari malakali xizmat ko'rsatish xodimlari tomonidan amalga oshirilishi kerak. Faqat zavoddan chiqarilgan ehtiyot qismlarni ishlatting.
- Yangi shlang yoki jihoz bilan birga taqdim qilingan shlanglar to'plamini ishlatting. Eski shlanglar ishlatilsa, suv sizib chiqishi va natijada mulkka zarar yetishi mumkin.
- Jihoz barabani yoki aralashtirgichi harakatlanib turgan paytda jihozga yaqinlashmang.
- Jihoz tagi va atrofi iplar, qog'oz, latta-putta, kimyoviy moddalar va shu kabi yonuvchi materiallardan xoli tutilsin.
- Jihoz ichiga uy hayvonlari yoki boshqa jonzotlarni solmang.
- Jihoz eshigini ochiq qoldirmang. Bolalar eshikka osilishi yoki jihoz ichiga kirishi mumkin, natijada jihozga shikast yetkazishi yoki jarohat olishi mumkin.
- Jihoz ishlab turganida uning ichki qismlariga tegmang. Baraban butunlay to'xtashini kuting.
- Yonuvchan yoki portlovchi moddalar (jumladan, mum, moy, bo'yoq, benzin, yog' ketkazuvchi modda, quruq tozalash uchun ishlatiladigan eritgich, kerosin, sabzavot yog'i, o'simlik yog'i va h.k.) bilan tozalangan, yuvilgan yoki shimdirilgan narsalarni kir yuvish mashinasi ichiga solmang, unda yuvmang yoki quritmang. Jihozdan noto'g'ri foydalanish yong'in yoki portlashni keltirib chiqarishi mumkin.
- Suv toshib ketsa, tokdan sug'uring va LG Electronics mijozlarni qo'llab-quvvatlash markaziga murojaat qiling.
- Jihozning tortmasi ochiq turganda uni ortiqcha kuch bilan pastga bosmang.

- Yuqori haroratli dastur paytida eshikka tegmang.
- Jihoz yaqinida (benzol, benzin, suyultirgich, neft, spirt va h.k. kabi) yonuvchan gaz va yonadigan moddalarni ishlatmang.
- Agar drenaj shlangi yoki kirish shlangi qishda muzlab qolsa, ishlatishdan oldin eriting.
- Kir yuvish vositalari, yumshatkich va oqartirgichlarni bolalardan uzoqda tuting.
- Ho'l qo'lingiz bilan elektr vilkasiga yoki jihazning tugmalariga tegmang.
- Elektr kabeli vilkasini rozetkadan elektr kabeldan emas, vilkadan ushlab torting.
- Elektr kabelini haddan ortiq bukmang yoki ustiga og'ir buyum qo'ymang.
- Agar gaz (izobutan, propan, tabiiy gaz va h.k.) sizib chiqayotgan bo'lsa, jihazga yoki elektr vilkasiga tegmang hamda darhol xonani shamollating.
- Ikki yoki undan ortiq kichik kir yuvish mashinasi ustma-ust qo'yilgan bo'lsa, ushbu kichik kir yuvish mashinasini ishga tushirmang.
- Eshik oynasi sinishining oldini olish uchun jihazni yopishda uni juda qattiq bosmang.
- Kichik kir yuvish mashinasining ustiga chiqmang.
- Bu mashinada kiyim va matolardan boshqa narsalar, gilamcha, bo'yra, oyoq kiyim yoki uy hayvonlari qoplamalalarini yuvmang.
- Bu jihazdan faqat uy sharotida foydalanish lozim, ko'chma sharoitda foydalanish mumkin emas.
- Eshikni oyoq bilan ochmang yoki yopmang.

### **Texnik xizmat ko'rsatish**

- Namlik yoki changni yaxshilab tozalab tashlagandan so'nggina elektr vilkasini rozetkaga ulang.
- Jihozni tozalashdan oldin elektr kabelini tarmoqdan uzing.
- Jihozni tokdan uzishda elektr kabelidan tortmang. Doim vilkani mahkam ushlang va rozetkadan to'g'ri yo'nalishda tortib chiqaring.
- Jihozni tozalash uchun uning ichiga yoki sirtiga suv sepmang.

### **Chiqitga chiqarish**

- Eski jihozni chiqitga chiqarishdan oldin uni tokdan uzing. Har ehtimolga qarshi jihoz orqasidan kabelni qirqib tashlang.
- Qadoq materiallari (plastik paketlar va penoplast)ni bolalardan uzoqroqda chiqitga chiqaring. Qadoq materiallari bo'g'ilib qolishga sabab bo'lishi mumkin.
- Bolalar yoki mayda jonivorlar ichiga qamalib qolmasligi uchun jihozni chiqitga chiqarishdan oldin eshigini olib tashlang.

## Qismlar

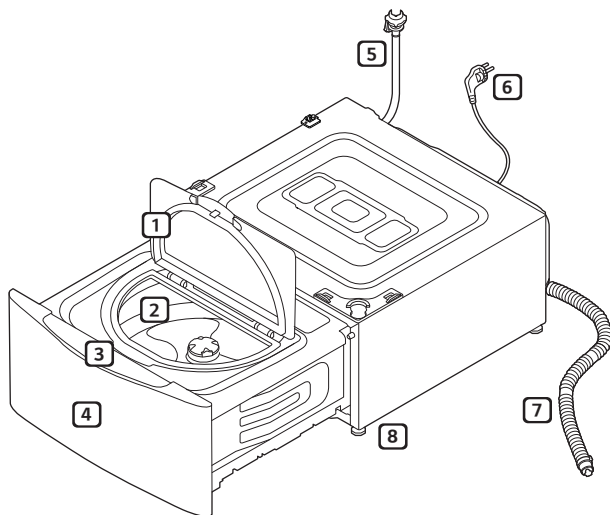

1 Eshik

2 Baraban

3 Boshqaruv paneli

4 Tortma

5 Suv kirish shlangi

6 Elektr kabeli vilkasi

7 Drenaj shlangi

8 Sozlanuvchi oyoq

## Anjomlar

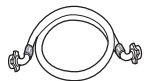

Suv kirish shlangi  
(sovuq suv uchun)



Suv kirish ulagichi



Drenaj shlangi

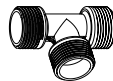

Suv kirish shlangi  
muftasi



Drenaj shlangi  
muftasi



Siljib ketishga qarshi  
tagliklar  
(2 TA)



Kir yuvish vositasini  
o'lchash  
idishchasi

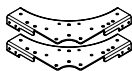

Kronshteynlar (old)  
(2 TA)



Kronshteynlar (orqa)  
(2 TA)



Gayka klyuchi

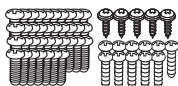

\* Burama mixlar  
A turdagi (37 TA)  
B turdagi (5 TA)  
C turdagi (11 TA)



Kabel bog'ichlari  
(2 TA)



Tasmasimon qisqich  
(1 TA)



Masofadan  
boshqaruvchi qurilma  
(qo'shimcha xarid  
qilinadi)

\* A turdagi: uzun metal burama mix, B turdagi: qisqa metal burama mix, C turdagi : mayda burama mix

## Izoh

- Har bir rusum uchun qo'shimcha moslamalar turlicha bo'lishi mumkin.
- Jihoz o'rnatiladigan muhitga bog'liq tarzda siz qo'shimcha drenaj shlangini sotib olishingiz mumkin.
- Jihozni o'rnatishda kerak bo'ladigan burama mixlarga qo'shimcha tarzda boshqa burama mixlar ham qo'shib berilgan.

## Texnik xususiyatlari

Elektr ta'minoti	220 - 240 V~, 50 Gs
O'lchami	600 mm (E) x 660 mm (Ch) x 365 mm (B)
Jihoz og'irligi	43 kg
Ruxsat etilgan suv bosimi	0,1 – 0,8 MPa (1,0 – 8,0 kg*k / sm <sup>2</sup> )
Eng yuqori quvvati	950 – 1150 Vt
Energiya samaradorligi	C (batafsil ma'lumot uchun Energiya yorlig'i bo'limiga qarang)
Yuvish sig'imi	2 kg

- Mahsulot sifatini oshirish maqsadida tashqi ko'rinishi va texnik xususiyatlari bildiruvsiz o'zgartirilishi mumkin.

## O'rnatiladigan joyga qo'yiladigan talablar

### Joy

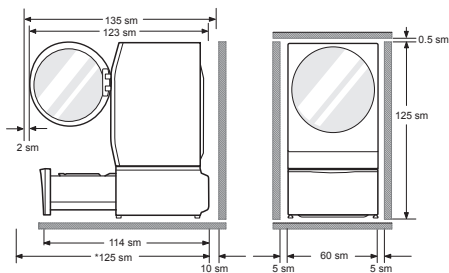

\*125 sm: O'rnatish uchun talab qilinadigan eng kam joy

**Tekis pol** : Butun jihoz tagidagi maksimal nishablik – 1°.

**Rozetka** : Jihoz joylashgan yerdan ko'pi bilan 1,5 metr uzoqlikda bo'lishi zarur.

• Rozetkaga bittadan ortiq jihozni ulamang.

**Qo'shimcha bo'shliqlar** : Jihozning har ikki yonidan 5 sm va orqa tarafidan 10 sm.

• Hech qachon jihoz ustiga kirlarni qo'ymang. Sirti yoki tugmalariga shikast yetishi mumkin.

### ⚠ OGOHLANTIRISH

• Barcha mahalliy qonun-qoidalarga muvofiq tarzda o'rnatilgan va yerga ulangan rozetkadan foydalanish shart.

### Joylashtirish

- Jihozni tekis, qattiq polga o'rnatish.
- Jihoz atrofidagi havo aylanishini gilam, palos va hokazolar to'sib qo'ymasiz.
- Polning notekisligini to'g'irlash uchun jihoz tagiga yog'och, karton yoki shunga o'xshagan narsalar qo'ymang.
- Jihozni gaz plitasi yoki ko'mirli pechdan uzoqroqqa o'rnatish imkoni bo'lmasa, plita yoki pech tomonga alyumin folga bilan o'ralgan izolyatsiya (85x60 sm) qo'yilishi kerak.

- Jihozni harorat muzlashgacha boradigan xonalarga o'rnatmang. Muzlagan shlanglar bosim ostida yorilib ketishi mumkin. Muzlash nuqtasidan past haroratda elektron boshqaruv bloki noto'g'ri ishlashi mumkin.
- Jihozni o'rnatish vaqtda u buzilib qolgan holatda mutaxassisga tuzatish oson bo'lishi kerakligini hisobga oling.
- O'rnatilgan jihoz mustahkam turganiga ishonch hosil qilish uchun uning barcha oyoqlarini tashish boltlari klyuchi yordamida rostlang. Jihoz yuqori qismi va uning yuqorisiga qo'yiladigan har qanday jism tag qismi orasida 5 mm bo'sh joy qoldirilishi zarur.
- Agar jihoz qishda yetkazib berilsa va harorat muzlash nuqtasidan past bo'lsa, jihozni ishlatishdan oldin xona haroratida bir necha soat saqlang.
- Tomishdan saqlash tagligidan foydalanmang, u tortmaning yo'lini to'sib qo'yishi mumkin. Taglikdan foydalanish jihozning ishlash vaqtida tebranish va shovqinning ortishiga sabab bo'lishi mumkin.

### ⚠ OGOHLANTIRISH

- Bu jihoz dengiz transport vositalari yoki furgon, samolyot va shu kabi harakatlanuvchi vositalarga o'rnatish uchun mo'ljallanmagan.

### Elektr tarmog'iga ulash

- Uzaytirgich shnuri yoki troynik ishlatmang.
- Jihozni ishlatib bo'lgandan so'ng doim elektr tarmog'idan uzib qo'ying va suv jo'mragini yoping.
- Jihozni amaldagi ulash qoidalariga muvofiq ravishda yerga ulangan rozetkaga ulang.
- Jihozni shunday joylashtiringinki, vilkaga yetish oson bo'lsin.
- Jihozni ta'mirlash faqat malakali texnik tomonidan amalga oshirilishi kerak. Tajribasiz shaxslar ta'mirlash bilan shug'ullanishi oqibatida jarohat yetishi yoki jiddiy nosozlik bo'lishi mumkin. Mahalliy xizmat ko'rsatish markazi bilan bog'laning.

## Kichik kir yuvish mashinasini joylashtirish

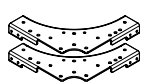
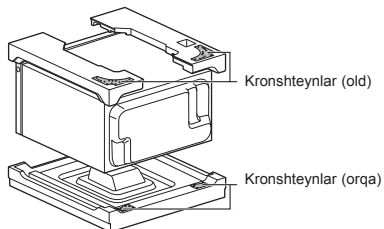

Kronshteynlar (old)

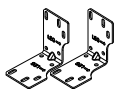

Kronshteynlar (orqa)

- Agar joylashtirish ushlagichi eng quyi kichik kir yuvish mashinasiga mahkamlanmagan bo'lsa, displeyda **E7** xatolik haqida xabar paydo bo'ladi.

- 1 Asosiy kir yuvish mashinasini qiyalatib ushlab turing.

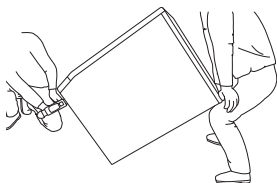

- 2 Asosiy kir yuvish mashinasi tag qismidagi (old) kronshteynni va joylashtirish ushlagichini o'rning.

### Izoh

- O'rnatishda kerak bo'ladigan joylashtirish ushlagichi va burama mixlar asosiy kir yuvish mashinasiga qo'shib beriladi va ular kichik kir yuvish mashinasiga o'rnatilishi mumkin.
- Agar asosiy kir yuvish mashinasining o'zida joylashtirish ushlagichi bo'lsa, kichik kir yuvish mashinasiga qo'shib berilgan joylashtirish ushlagichidan foydalanmang.

## 1-usul. Asosiy kir yuvish mashinasining tag qismi rangi kumushrang

- Dastavval kichik kir yuvish mashinasi qo'shimcha moslamalar qutisidagi 2 ta A turdagi burama mixlardan foydalangan holda joylashtirish ushlagichini, so'ngra kichik kir yuvish mashinasi qo'shimcha moslamalar qutisidagi 7 ta A turdagi burama mixlardan foydalangan holda har bir kronshteynni o'rning.

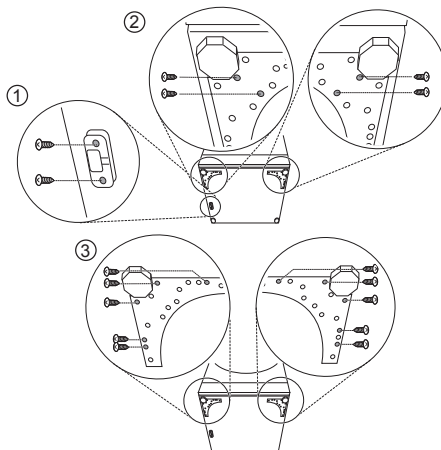

## 2-usul. Asosiy kir yuvish mashinasining tag qismi oq

- Dastavval asosiy kir yuvish mashinasi qo'shimcha moslamalar qutisidagi 2 ta C turdagi burama mixlardan foydalangan holda joylashtirish ushlagichini, so'ngra asosiy kir yuvish mashinasi qo'shimcha moslamalar qutisidagi 4 ta C turdagi burama mixlardan foydalangan holda har bir kronshteynni o'rning.

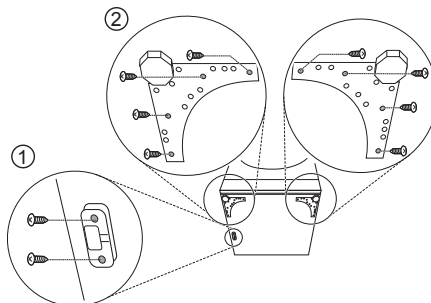

- 3** Po'kakli o'ramni chiqarib oling va kelgusida foydalanish uchun olib qo'ying.
- Agar kir yuvish mashinasi kelajakda tashilishi kerak bo'lsa, tashish vaqtida uning shikastlanishining oldini olishda bu po'kakli o'ram yordam beradi.

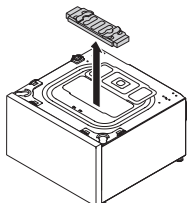

### Izoh

- Kichik kir yuvish mashinasiga zarar yetishining oldini olish uchun ko'zlangan manzilga yetguniga qadar po'kakli o'ramni olib tashlamang.

- 4** Ustki qopqoqni taxminan 180 gradusga burang. Yuqori tirqishni ustki qopqoq bilan yoping va 4 ta B turdagi burama mixlar yordamida jihozni o'z joyiga o'rnatng.

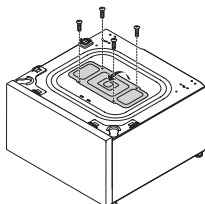

- 5** Har bir kronshteynga 4(3) ta A turdagi burama mixlarni kiritgan holda kir yuvish mashinasi orqa yuqori tomoniga ikkita orqa tomon kronshteynlarini o'rnatng.

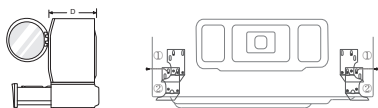

① D : 540~560 mm

② D : 590~610 mm

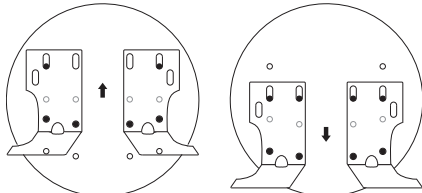

- 6** Kichik kir yuvish mashinasini katta kir yuvish mashinasi ustiga qo'ying.
- Kichik kir yuvish mashinasining to'rttala oyoqchasi ham to'liq mahkamlangani va uning tirqishlari katta kir yuvish mashinasi tirqishlari bilan ustma-ust tushishiga ishonch hosil qiling.

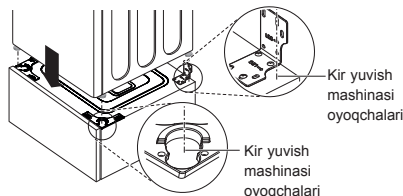

- 7** 14 ta A turdagi burama mixlardan foydalaning holda har ikkala jihozning burchaklarini yaxshilab mahkamlang.
- Dastavval burama mixlarni har tomoniga kiriting. So'ng old va orqa tomonlarga kiriting.

### Izoh

- Agar jihoz risoladagidek joylashtirilmagan bo'lsa, uni o'rnatish qiyin bo'lishi mumkin.
- Joylashtirish ushlagichini o'rnatish uchun 2 ta C turdagi burama mixlardan foydalaning.

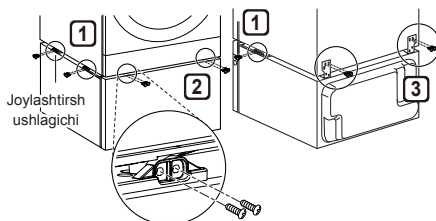

- 8** Asosiy kir yuvish mashinasi oyoqchalarini kichik kir yuvish mashinasiga tiralguncha sekin burang.

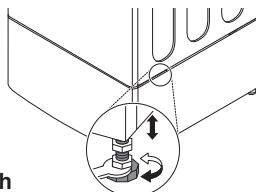

### Izoh

- Kichik kir yuvish mashinasi alohida jihoz sifatida ishlaymaydi.

## Suv kirish shlangini ulash

- Kiradigan suv bosimi 0,1 MPa va 0,8 MPa (1,0–8,0 kg\*k/sm<sup>2</sup>) orasida bo'lishi zarur.
- Suv ta'minoti shlangini haddan tashqari qotirib yubormang.
- Agar uzatiladigan suv bosimi 0,8 MPa dan yuqori bo'lsa, bosimni pasaytirib beruvchi qurilma o'rnatilishi zarur.
- Shlang holatini muntazam ravishda tekshiring va zarur bo'lganda almashtiring.
- Agar rezina zichlagich yo'q bo'lsa, servis markaziga murojaat qiling.

## Suv kirish shlangidagi rezina zichlagichni tekshirish

Suv kirish shlanglariga ikkita rezina zichlagich qo'shib beriladi. U suv sizib chiqishining oldini olish uchun ishlatiladi. Suv jo'mragiga ulangan joylar yetarlicha mahkam ekanligini tekshiring.

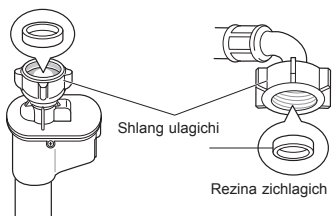
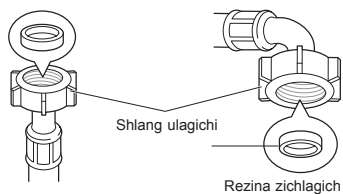

## Shlangni suv jo'mragiga ulash

### Burama mixli shlangni rezbali jo'mrakka ulash

Shlang ulagichini suv kelish jo'mragiga burab ulang.

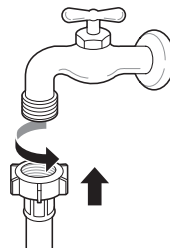

## Shlangni ikkita kir yuvish mashinasiga ulash

- 1 Suv kirish shlangi muftasini asosiy kir yuvish mashinasining suv kirish shlangiga ulang. Kichik kir yuvish mashinasini o'rnatish uchun qo'shimcha moslamalar qadog'ini oching.

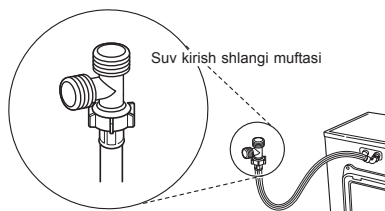

- 2 Suv kirish shlangi muftasini kichik kir yuvish mashinasining suv kirish shlangiga ulang.

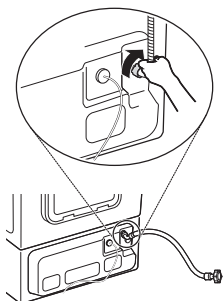

- 3 Asosiy kir yuvish mashinasining qo'shimcha berilgan suv kirish shlangini suv kirish shlangi muftasiga va suv jo'mragiga ulang.

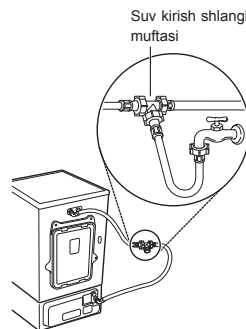

### Izoh

- Suv kirish shlangi buralib yoki ezilib qolmaganligiga ishonch hosil qiling.

## Drenaj shlangini o'rnatish

- Drenaj (suv chiqarish) shlangi poldan 100 santimetrdan balandda bo'lmasligi kerak. Jihoz ichidagi suv chiqib ketmasligi yoki sekin chiqishi mumkin.

- 1 Tasmasimon bog'ichni drenaj shlangi tirsagiga ulang.

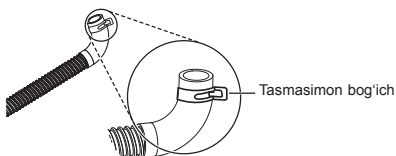

- 2 Tirsakdan yuqoriga qaragan shlang yordamida tirsakni kichik kir yuvish mashinasining orqasidagi suv chiqadigan tirqishga ulang.

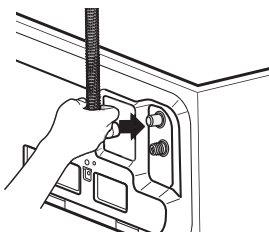

- 3 Shlang joyida mahkam turishi va suv oqmasligini ta'minlash maqsadida tasmasimon bog'ichni ombur bilan yaxshilab burang.

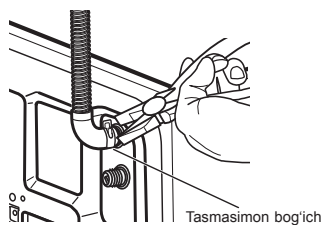

## Drenaj shlangi muftasidan foydalanish

- 1 Asosiy va kichik kir yuvish mashinalari drenaj shlangini drenaj muftasiga ulang.
- 2 Har ikkala drenaj shlangi uchlariga tasmasimon bog'ich mahkamlang.
- 3 Drenaj shlanglarini drenaj ulagichiga yaxshilab kiriting.

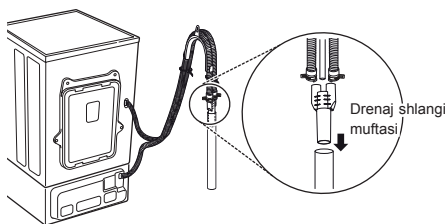

## ⚠️ DIQQAT

- Shlanglar mahkamlangan joylari bo'shab qolmasligi yoki ulardan suv sizib chiqmasligi uchun tasmasimon bog'ichlarni sozlang. Aks holda bu suv toshishiga sabab bo'lishi mumkin. Drenaj muftasidan foydalanish sifonlanish, turli nojo'ya hidlar va drenaj nosozligining oldini oladi.
- Drenaj shlangi bukilib yoki ezilib qolmaganligiga ishonch hosil qiling. Bu drenaj vaqtidagi muammolar va shovqin yuzaga kelishining ehtimoliy sababidir.

## Izoh

- Jihoz o'rnatiladigan muhitga bog'liq tarzda siz qo'shimcha drenaj shlangini sotib olishingizga to'g'ri kelishi mumkin.

## Jihozni tekis joylashtirish

Agar pol tekis bo'lmasa, rostlanadigan oyoqchalarni kerakli boshqa burang (oyoqchalar tagiga taxta yoki boshqa narsalar qo'ymang). To'rtta oyoqcha ham barqarorligi va polga tegib turganligiga ishonch hosil qilib, jihaz ham tekis turganligini tekshiring (pufakli sath o'lchagich asbobidan foydalaning).

- Jihaz tekis joylashgach, kontrgaykalarni jihaz asosiga qaratib qotiring. Barcha kontrgaykalar qotirilishi kerak.

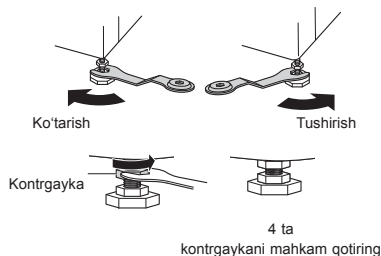

## Diagonalni tekshirish

- Kir yuvish mashinasining qirralari tepadan diagonal bo'ylab bosilganda jihaz umuman pastga-tepaga qimirlamasligi kerak (har ikkala yo'nalishni tekshiring). Agar mashina tepa qismini diagonaliga bosishda jihaz chayqalsa, oyoqchalarni yana rostlang.

## ⚠️ OGOHLANTIRISH

- Asosiy kir yuvish mashinasi kichik kir yuvish mashinasi ustiga joylashtirish vaqtida har ikkala jihazning tekis turishini ta'minlash uchun kichik kir yuvish mashinasi sozlanuvchi oyoqchalaridan foydalaning. Asosiy kir yuvish mashinasining sozlanadigan oyoqchalari eng kalta holatga keltirilishi va ularni mahkamlash uchun kontrgaykalar soat strelkasiga qarshi yo'nalishda buralishi zarur.

## Izoh

- Yog'och yoki osma pollar ham ortiqcha tebranish yoki muvozanatni yo'qotishga hissa qo'shishi mumkin.
- Agar kichik kir yuvish mashinasi tepaga ko'tarilgan platformaga o'rnatilsa, tushib ketmasligi uchun mahkam qotirilishi kerak.

## Siljib ketishga qarshi tagliklardan foydalanish (ixtiyoriy)

Agar jihozni silliq yuzaga o'rnatasangiz, tebranish tufayli joyidan siljishi mumkin. Tekis o'rnatilmagan bo'lsa, shovqin va tebranish tufayli noto'g'ri ishlashi mumkin. Bu holda sozlanadigan oyoqlari ostiga siljib ketishga qarshi tagliklarni qo'ying, keyin oyoqchalarni rostlang.

- 1 Siljib ketishga qarshi tagliklarni o'rnatish uchun polni tozalang.
  - Yot jismlar va namlikni olib tashlash va tozalash uchun quruq mato ishlatting. Namlik qolib ketsa, tagliklar siljib ketishi mumkin.
- 2 Jihozni o'rnatiladigan joyga joylashtirgandan so'ng tekis turishini ta'minlang.
- 3 Siljib ketishga qarshi tagliklarning yopishqoq tomonini polga qaratib soling.
  - Old oyoqchalarning tagiga siljib ketishga qarshi tagliklarni qo'yish eng samaralisidir. Agar bu qiyin bo'lsa, tagliklarni orqa oyoqchalar tagiga qo'ying.

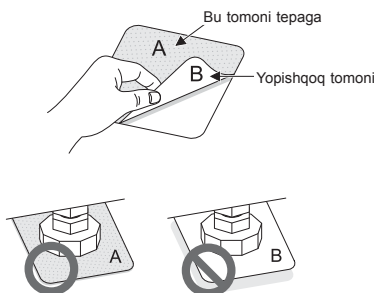

- 4 Jihoz tekis o'rnatilganligiga ishonch hosil qiling.
  - Jihoz chayqalmasligiga ishonch hosil qilish uchun uni ohista itarib yoki chayqatib ko'ring. Agar jihoz chayqalsa, uning sathini qaytadan tekislang.

### Izoh

- Siljib ketishga qarshi tagliklarni LG xizmat ko'rsatish markazidan olishingiz mumkin.

## Jihozdan foydalanish

### 1 Kirlarni saralang va yuklang.

- Kirlarni mato turi, kirlanish darajasi, rangi va yuklanish hajmiga ko'ra saralang. Eshigini ochib, kirlarni yuvish mashinasiga soling.

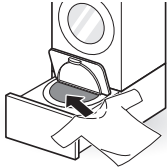

### 2 Kir yuvish vositalarini soling

- Kir yuvish vositasi idishchasi bilan yuvish vositasini kerakli miqdorda barabanga teng taqsimlab qo'shing.

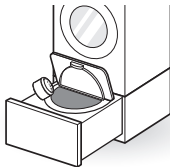

### 3 Eshik va tortmani yoping.

### 4 Mashinani yoqish.

- Mashinani yoqish uchun **Quvvat** tugmasini bosing.

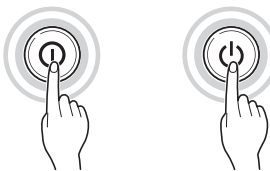

### 5 Kerakli yuvish siklini tanlang.

- Sikl tugmasini takror bosib, kerakli siklni tanlang.



### 6 Siklni ishga tushiring.

- Siklni ishga tushirish uchun **Boshlash/To'xtatish** tugmasini bosing. Mashina suvsiz o'zgina ishlab, kirlarning vaznini o'lchaydi. Agar **Boshlash/To'xtatish** tugmasi keyingi 60 daqiqada bosilmaydigan bo'lsa, kir yuvish mashinasi o'chadi va sozlanmalar saqlanmaydi.



### 7 Yumshatkich qo'shing.

- Jihoz 20 soniyaga yaqin ovoqli signal uzatishni boshlaganda yumshatkichni qo'shing va siklni qayta ishga tushirish uchun **Boshlash/To'xtatish** tugmasini bosing.

### 8 Sikl tugashi.

- Sikl yakunlangandan so'ng musiqali signal chalinadi. G'ijim va nojo'ya hidlarni ketkazish uchun darhol kiyimlaringizni kir yuvish mashinasidan oling.
- Yuvish yakunlangandan so'ng navbatdagi yuvish toza amalga oshishini ta'minlash uchun kir yuvish mashinasi eshigini, zichlagichni va baraban ichini quruq sochiq bilan arting.

## Kirlarni saralash

### 1 Kiyimlardagi yoriqlarni ko'ring.

- Ularda mato tarkibidagi tola va uni qanday yuvish haqida ma'lumot beriladi.
- Yoriqlardagi belgilar.



Mashinada oddiy yuvish



G'ijimlasdan yuvish



Mayin yuvish



Qo'lda yuvish



Yuvilmasin

### 2 Kirlarni saralash.

- Eng yaxshi natijaga erishish uchun kiyimlarni bitta siklda yuvish mumkin bo'lgan uyumlarga ajrating.
- Turli matolarni turli haroratda va turli tezlikda aylantirish orqali yuvish lozim.
- Ikkita yoki undan ortiq sochiq yoki to'qilgan buyumlarni birga yuving. Agar alohida yuvilsa, barabanda suv kamligi sababli ko'p suv shimadigan kirlar yaxshi yuvilmasligi yoki muvozanat saqlanmaganligi tufayli yaxshi quritilmasligi mumkin.
- To'q ranglarni doim och ranglar va oqlardan alohida saralang. Alohida yuving, chunki bo'yoq va tuklar aralashishi tufayli oq va och rangli matolarning rangi o'chishi mumkin. Iloji bo'lsa, kuchli kirlanganlarni yengil kirlanganlar bilan birga yuvmang.

– Kirlanish (kuchli, o'rtacha, yengil) :  
Kirlanish darajasiga qarab kiyimlarni ajrating.

– Rang (oq, och, to'q):  
Oq matolarni ranglilaridan ajrating.

– Tuk (tuk chiqaruvchi, tuk yig'uvchilar):  
Tuk chiqaruvchi va tuk yig'uvchilarni alohida yuving.

### 3 Yuklashdan oldingi parvarish.

- Ayollarning ichki kiyimi (jumladan, siynaband) halqasini jihozda yuvmang, chunki u boshqa kiyimlarga yoki kir yuvish mashinasiga zarar yetkazishi va shovqin chiqarishi mumkin.
- Barcha cho'ntaklarni tekshirib ko'ring, ular bo'sh ekanligiga ishonch hosil qiling. Ignalar, soch qisqichlari, gugurt, ruchka, tanga va kalitlar kir yuvish mashinasi hamda kiyimlarni shikastlashi mumkin.

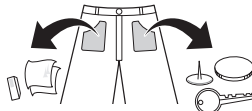

- Sirtma, ilgak va bog'ichlarni yoping, boshqa kiyimlarga ilinib qolmasin.
- Ozingina miqdordagi yuvish vositasini suvga eritib, kir va dog'lar tezda ketishi uchun ustiga surtib chiqing.
- Agar solayotgan kir yoki kiyimingizning uzun to'ri bo'lsa, u chigil bo'lib qolmaydigan qilib soling yoki uni yuvish xaltachasiga soling.
- Yostiq, bolish yoki to'shaklarning ichki qismini olib tashlab, faqat qoplamalarini yuving. Uning ichki qismlari chiqib ketib, boshqa kirlarga zarar yetkazishi mumkin. Plastmassa qismlar noodatiy shovqin chiqarishi mumkin.

### ⚠️ DIQQAT

- Kirlar to'liqligicha suvda bo'lishi uchun katta miqdordagi kirlarni bo'lib soling. Agar kir yuvish jarayonida kir ko'payib ketadigan bo'lsa, yuvish yoki siqish paytida bu kirlarga zarar yetishiga olib kelishi mumkin.

## Eshik va tortmani yopish

- 1 Kir yuvish mashinasi eshigini shiq etgan tovush chiqquncha itaring.

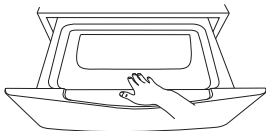

- 2 Tortma to'liq yopilguniga qadar itaring.

### ⚠️ DIQQAT

- Qo'lingiz eshik va jihoz orasida qolib ketishiga yo' qo'ymang, bu jarohatlanishga olib kelishi mumkin.
- Tortma yoki eshikni kuch ishlatib ochish jihoz qismlarining shikastlanishi yoki xavfsizlik bo'yicha muammolar kelib chiqishiga sabab bo'lishi mumkin.
- Jihoz eshigi yaxshi yopilmasdan turib tortmani yopish eshik oynasining tiralishiga sabab bo'lishi mumkin.
- Eshikning kir old tarafidan solinadigan kir yuvish mashinasiga tegib ketishining oldini olish uchun tortmani to'liq chiqarib olganingizga ishonch hosil qiling.

### Izoh

- Agar jihoz ichida kir haddan tashqari ko'p bo'lsa yoki eshik to'liq yopilgan bo'lsa, eshik qulfi buzilishi mumkin.
- Agar jihoz ishlab turgan bo'lsa yoki tortma qulflanganligi ko'rsatkichi ko'rinish turgan bo'lsa, eshikni ochib bo'lmaydi. Eshikni ochish uchun, avval **Boshlash/To'xtatish** tugmasini bosib, jihozning ishini to'xtatib va tortma qulfining ko'rsatkichi yo'qolganidan so'ng eshikni tortib oching. Tortma va eshikni ochish uchun kuch ishlatmang.
- Agar displeyda , , yoki ogohlantirish belgisi paydo bo'lsa, eshik va tortmani to'liq yoping. Shundan so'ng **Boshlash/To'xtatish** tugmasini bosing.
- Agar tortma to'liq ochilmayotgan bo'lsa, uni ikkala dastasidan ushlab sal kuch bilan torting.
- Agar jihoz ishlab turgan vaqtda elektr tarmog'ida uzilish bo'lsa, eshikni ochib bolmaydi. Elektr tokini qayta ulang yoki LG xizmat ko'rsatish markaziga murojaat qiling.
- Agar yuqori harorat sababli eshik ochilmayotgan bo'lsa, Полоск.+Отжим (Chayish+Siqish) dasturi yordamida sovuq suvda chayishni amalga oshiring yoki eshik ochilguniga qadar kuting.

## Kir yuvish vositalarini qo'shish

### Vosita miqdori

- Vositani ishlab chiqaruvchi yo'riqnomasiga qarab ishlatish lozim hamda matoning turi, rangi, kirlanish darajasi va yuvish haroratiga qarab tanlash lozim.
- Agar yuvish vositasi o'ta ko'p ishlatilsa, kuchli ko'piklanib ketib, kir yaxshi yuvilmasligiga yoki motor zo'riqishiga sabab bo'lishi mumkin.
- Agar suyuq vosita ishlatmoqchi bo'lsangiz, ishlab chiqaruvchining yo'l-yo'riqlariga amal qiling.
- Agar kuchli ko'piklanish yuz bersa, yuvish vositasi miqdorini kamaytiring.
- Suv harorati, suvning qattiqligi, kirlarning hajmi va kirlanish darajasiga qarab yuvish vositasining miqdorini rostlash kerak bo'ladi. Eng yaxshi natijaga erishish uchun kuchli ko'piklanishning oldini oling.
- Yuvish vositasi va suv haroratini tanlashdan oldin kiyimlardagi yoriqlarni ko'ring.
- Kir yuvish mashinasini ishlatayotganda har bir turdagi kiyim uchun mo'ljallangan vositadan foydalaning:
  - Barcha turdagi matolar uchun oddiy kukunsimon vositalar
  - Nozik matolar uchun kukunsimon vositalar
  - Barcha turdagi matolar uchun suyuq vositalar yoki faqat jun matolar uchun maxsus kir yuvish vositalari
- Yuvish va oqartirish samarasini oshirish uchun oddiy kukunsimon oqartirgichli vositadan foydalaning.

## Yuvish vositasini qo'shish

Kir yuvish vositasi idishchasida kir yuvish vositasini o'lchang va uni jihoz barabaniga quyung.

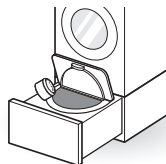

- Kir yuvish vositasini qo'shish uchun jihoz bilan birga yetkazib berilgan kir yuvish vositasi idishchasidan foydalaning va miqdor 1 ta idishchadan oshmasligi lozim.
- Yengil kirlangan kirlar uchun kir yuvish vositasi miqdorini kamaytiring. Agar siz haddan ziyod ko'p kir yuvish vositasi ishlatadigan bo'lsangiz, chayishdan so'ng ortiqcha ko'piklar qolib ketadi.

## Yuvish vositalarini qo'shish

### Mato yumshatkichini qo'shish

**1-HOLAT.** Kir yuvish mashinasidan ovozli signal uzatilganda:

- 1 Siklni to'xtatib turish uchun **Boshlash/To'xtatish** tugmasini bosib.

  - Bu kichik kir yuvish mashinasi **Boshlash/To'xtatish** tugmasini bosish yoki masofadan boshqaruvchi qurilma yordamida to'xtatib turilishi mumkin.

- 2 Tortmani torting, eshikni oching va suyuq mato yumshatkichini soling.
- 3 Eshikni yoping, tortmani surib yoping va siklni qayta ishga tushirish uchun **Boshlash/To'xtatish** tugmasini bosib.

### Izoh

- Mato yumshatkichi ogohlantirish signalini o'chirish yoki yoqib qo'yish uchun **Полоскание+** (**Chayish+**) tugmasini 3 soniya bosib turing.
- Signaldan so'ng 30 soniya davomida mato yumshatkichi qo'shilishi mumkin.

**2-HOLAT.** Agar yumshatkich qo'shishni unutkan bo'lsangiz:

- 1 Siklni to'xtatish uchun **Quvvat** tugmasini bosib.
- 2 Tortmani torting, eshikni oching va suyuq mato yumshatkichini soling.
- 3 Eshikni yoping, tortmani surib yoping va **Полоскание+Отжим** (**Chayish+Siqish**) dasturini tanlang.
- 4 Siklni boshlash uchun **Boshlash/To'xtatish** tugmasini bosib.

### Izoh

- Mato yumshatkichini to'g'ridan-to'g'ri matolarga quymang.
- Shuningdek, yumshatkich suvga aralashtirilishi va to'g'ridan-to'g'ri baraban ichiga quyilishi mumkin. Suvga aralashtirilgan yumshatkichni kirlarning ustiga to'g'ridan-to'g'ri quymang, chunki bu matolarda dog' hosil qilishi mumkin.

## Suv yumshatkichini qo'shish

- Suvi haddan tashqari qattiq bo'lgan hududlarda yuvish vositasini tejash maqsadida qasmoqqa qarshi vosita (masalan, Calgon) singari suv yumshatkichi ishlatilishi mumkin. Qadoqda ko'rsatilgan miqdorga qarab qo'shing. Avval yuvish vositasini, keyin suv yumshatkichini qo'shing.
- Yumshoq suv uchun ishlatiladigan miqdorda yuvish vositasini ishlating.

### DIQQAT

- Oqartirgichni kirga to'g'ridan-to'g'ri quymang. Bu kirlaringizning rangini qisman ketkazishi va ularga jiddiy zarar yetkazishi mumkin.
- Kir yuvishda xlorli oqartirgich yoki kislotali tozalash vositasidan foydalanmang, bu kiyimlaringizning rangi o'chishi yoki bo'yalib ketishi kabi noxush holatlarga olib kelishi mumkin.

## Boshqaruv paneli

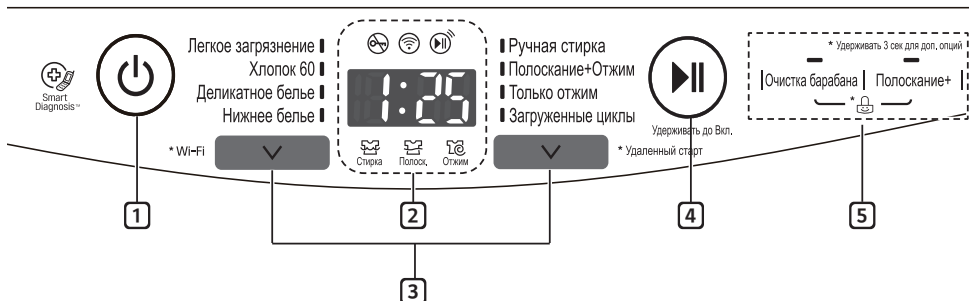

### 1 Quvvat tugmasi

- Mashinani yoqish uchun **Quvvat** tugmasini bosib.

### 2 Ekran

- Displeyda sikl holati va sikl yakunlanguniga qadar qolgan vaqt ko'rsatiladi.
- 📶: Tortma qulflanganligi ko'rsatkichi
- 📶: Wi-Figa ulanganlik ko'rsatkichi
- 📶: Masofadan ishga tushirish ko'rsatkichi

### 3 Dastur tugmasi

- Dasturlarni kirlar turiga qarab tanlash mumkin.
- Yuklangan sikllar funksiyasidan foydalanish uchun AQLLI FUNKSIYALARGA qarag.

### 4 Boshlash/To'xtatish tugmasi

- Bu **Boshlash/To'xtatish** tugmasi yuvish siklini boshlash yoki to'xtatib turish uchun ishlatiladi.
- Agar yuvish siklini vaqtinchalik to'xtatish kerak bo'lsa, **Boshlash/To'xtatish** tugmasini bosib.

#### Izoh

- Agar dastur tanlangandan keyin **Boshlash/To'xtatish** tugmasini 15 daqiqa davomida bosmasangiz, kir yuvish mashinasi avtomatik tarzda o'chadi va ushbu sikl barcha sozlanmalari o'chib ketadi.

### 5 Parametrlar

- Tanlangan dastur uchun ko'zda tutilgan parametrlarni tanlash uchun ushbu tugmalardan birini bosib.
- Tugmalar tepa qismidagi sozlanma chiroqlari joriy tanlangan dasturlarni ko'rsatadi.

## Dasturlar jadvali

### Yuvish dasturi

Dastur	Tavsifi	Izoh	Maksimal yuklanish
<b>Легкое загрязнение (Yengil kirlanish)</b>	Jun yoki ipak kabi nozik matolardan tashqari yengil kirlangan kundalik buyumlarni yuvishda ushbu dasturdan foydalaning.	<ul style="list-style-type: none"> <li>Dasturni tanlamay turib <b>Boshlash/ To'xtatish</b> tugmasini bosish birlamchi sozlanmalarga ko'ra Легкое загрязнение (Yengil kirlanish) dasturi darhol ishga tushirilishiga sabab bo'lishi mumkin.</li> </ul>	2,0 kg
<b>Хлопок 60 (Paxta 60 °C)</b>	Chaqaloq kiyimlarini gigiyenik yuvish uchun ushbu dasturdan foydalaning.	<ul style="list-style-type: none"> <li>Neytral kir yuvish vositasining tegishli turidan foydalaning.</li> <li>Ovqat, shirinlik, siyidik yoki axlat bilan ifloslangan kirlarni yuvishdan oldin ularni dastlabki yuvish dasturida yuvib olish yaxshiroq samara beradi.</li> <li>Bu dastur jun, ipak va boshqa nozik matolar uchun tavsiya qilinmaydi.</li> </ul>	2,0 kg
<b>Деликатное белье (Nozik kiyimlar)</b>	Bu dasturdan kichrayadigan yoki kengayib ketadigan matolarni, ayollar ayollar ichki kiyimini yoki nozik kiyimlarni yuvishda foydalaning.	<ul style="list-style-type: none"> <li>Matolar shikastlanishini kamaytirish va yuvish samaradorligini oshirish uchun jun matolarga mo'ljallangan maxsus neytral yuvish vositasidan foydalaning.</li> <li>Kiyimlarga zarar yetishining oldini olish uchun kir yuvish asnosida baraban chapga va o'nga yengil aylanadi.</li> </ul>	1,0 kg
<b>Нижнее белье (Ichki kiyimlar)</b>	Bu dasturdan Легкое загрязнение (Yengil kirlanish) dasturida shikastlanishi mumkin bo'lgan ichki kiyimi yoki yupqa va to'rtli kiyimlar singari nozik matodan tikilgan kiyimlarni yuvishda foydalaning.	<ul style="list-style-type: none"> <li>O'ta kirlangan futbol kalar yoki ichki kiyimlarni yuvishda ushbu dasturdan foydalaning.</li> <li>Bu dastur ipakdan ishlangan uyumlar uchun emas.</li> </ul>	1,5 kg
<b>Ручная стирка (Qo'lda yuvish)</b>	Bu dasturdan qisqaradigan jun yoki avaylab yuvishni talab qiladigan qo'lda yuviladigan buyumlar uchun foydalaning. Faqat kir yuvish mashinasi yorlig'iga ega jun buyumlarni yoki qo'lda yuvish yorlig'i mavjud buyumlarni yuving.	<ul style="list-style-type: none"> <li>Matoga shikast yetishining oldini olish uchun kir yuklarni og'irligi 1 kgdan oshmasligi lozim.</li> <li>Tabiiy yoki jun uchun xavfsiz va me'yorning yarim miqdorida yuvish vositasidan foydalaning.</li> <li>Qo'lda yuvish dasturi oliy darajali mato parvarishi uchun avaylab yuvish va past tezlikdagi siqish harakatlarini amalga oshiradi.</li> </ul>	1,0 kg
<b>Полоскание+отжим (Chayish+Siqish)</b>	Kirlarni odatiy sikldan alohida tarzda chayish va siqish uchun ushbu dasturni tanlang.	<ul style="list-style-type: none"> <li>Faqat mato yumshatkichini qo'shing.</li> </ul>	1,5 kg

### ПРИМЕЧАНИЕ

- Хлопок 60 (Paxta 60°C) dasturi sozlanmalari jihoz energiya samaradorligi IEC 60456 va EN 60456 standartlariga muvofiq ekanligini tekshirish uchun mo'ljallangan.

## Ixtiyoriy dastur

### Только отжим (Faqat siqish)

Siqib quritish uchun bu parametrdan foydalaning.

### Очистка барабана (Barabanni tozalash)

Barabanni toza saqlash uchun ushbu parametrdan foydalaning. Очистка барабана (Barabanni tozalash) parametridan foydalanish bo'yicha ma'lumot uchun Kir yuvish mashinasini tozalash bo'limiga qarang.

### Полоскание+ (Qo'shimcha chayish)

Chayish dasturlari sonini oshirish uchun ushbu parametrdan foydalaning.

- 1 **Quvvat** tugmasini bosing.
- 2 Yuvish dasturini tanlang.
- 3 **Полоскание+ (Qo'shimcha chayish)** tugmasini bosing.
  - **Полоскание+ (Qo'shimcha chayish) tugmasini** bosganingizda, qo'shildigan chayish bosqichlari (1 - 5) soni displeyda ko'rinadi.
- 4 **Boshlash/To'xtatish** tugmasini bosing.

## Блокировка от детей (Bolalardan himoyalash)

Boshqaruv tugmalarini o'chirib qo'yish uchun ushbu parametrdan foydalaning. Bu funktsiya bolalarning siklni o'zgartirishlari yoki jihozni boshqarishlarining oldini oladi.

### Boshqaruv panelini chekash

- 1 **Очистка барабана (Barabanni tozalash) va Полоскание+ (Qo'shimcha chayish)** tugmalarini bir vaqtda bosib, 3 soniya ushlab turing.
- 2 Displeyda **LL** paydo bo'ladi. Bolalardan himoyalash parametri o'rnatilganda **Quvvat** tugmasidan boshqa barcha tugmalar uchun himoya o'rnatiladi.

### Izoh

- Elektr tokini uzish yoki barcha sikllarni yakunlash bolalardan himoyalash funksiyasini bekor qilolmaydi. Boshqa har qanday funksiyaga kirishdan oldin siz bolalardan himoyalash funksiyasini o'chirishingiz kerak bo'ladi.

### Boshqaruv panelini cheklashni bekor qilish



- Очистка барабана (Barabanni tozalash) va Полоскание+ (Qo'shimcha chayish)** tugmalarini bir vaqtning o'zida bosib, uch soniya ushlab turing.
- Sikl yoki parametрни o'zgartirish uchun dastlab **Boshlash/To'xtatish** tugmasini bosish bilan jihoz ishlashi to'xtatiladi, so'ngra o'zgartirmoqchi bo'lgan sikl yoki parametr tanlanadi.

## Smart ThinQ ilovasidan foydalanish

### Smart ThinQ ilovasini o'rnatish

Smartfonda Google Play Store yoki Apple App Store do'konlaridan LG SmartThinQ ilovasini qidiring. Ilovani yuklab olish va o'rnatish ko'rsatmalariga amal toping.

### Wi-Fi funksiyasi

- Quyidagi belgi tushirilgan jihozlar uchun:  yoki 

### Kir yuvish mashinasi sikllari

**(Дистанционный запуск (Masofadan ishga tushirish), Загруженные циклы (Yuklab olingan sikllar))**

Kerakli siklni tanlang yoki yuklab oling va uni masofadan turib boshqaring.

### Barabanni tozalash bo'yicha tavsiyalar

Bu funktsiya Очистка барабана (Barabanni tozalash) siklini ishlatish uchun nechta sikl qolganini ko'rsatadi.

### Energiya iste'moli nazorati

Oxirgi ishlatilgan sikllardagi va bir oy ichidagi o'rtacha energiya sarfini tekshirish imkonini beradi.

### Smart Diagnosis™

Bu funktsiya foydalanish tartibiga ko'ra jihozga tashxis qo'yish va muammolarini hal qilishga oid foydali ma'lumotlarni olishda yordam beradi.

### Sozianmalar

Turli funktsiyalar mavjud.

### Majburiy bildirishnomalar

Jihozning holati haqida bildirishnoma olish uchun Majburiy bildirishnomalarni yoqib qo'ying. LG SmartThinQ ilovasi faollashtirilmagan bo'lsa ham, bildirishnoma yuborilaveradi.

### Izoh

- Wi-Fi ulanishini tekshirish uchun boshqaruv panelida **Wi-Fi**  belgisi yoqilganligini ko'ring.
- LG SmartThinQ tarmoqqa ulanish muammolari yoki tarmoqda yuzaga kelgan har qanday nosozliklar, noto'g'ri ishlash yoki xatolarni bartaraf qilish uchun mas'ul emas.
- Bu mashina faqat 2.4 GGs chastotali Wi-Fi tarmoqlari bilan ishlaydi.
- Agar routerni xavfsizlik protokoli **WEP** qilib belgilangan bo'lsa, tarmoqni sozlay olmasligingiz mumkin. Uni boshqa xavfsizlik protokoliga o'zgartiring (**WPA2** tavsiya etiladi) va jihozni yana ro'yxatdan o'tkazing.
- SSID routerida faqat harf va raqamlardan foydalaning. Boshqa belgilarni qabul qilmasligi mumkin.
- Agar jihozlar Wi-Fi tarmog'iga ulana olmasa, muammo jihoz routerdan uzoqda joylashganligi sababli yuzaga kelgan bo'lishi mumkin. Wi-Fi signalini kuchaytirish uchun Wi-Fi retranslyator (signal kuchaytirgich) sotib oling.
- Uydagi tarmoq muhitiga qarab Wi-Fi ulanishi o'rnatilmasligi yoki uzilib qolishi mumkin.
- Internet ta'minotchisiga qarab tarmoq ulanishida muammolar yuzaga kelishi mumkin.
- Atrofdagi simsiz aloqa muhiti tufayli simsiz tarmoq xizmati sekin ishlashi mumkin.
- Mahsulot sifatini oshirish maqsadida foydalanuvchiga oldindan ogohlantirishsiz ilovaga o'zgartirishlar kiritilishi mumkin.
- Rusumga bog'liq ravishda xususiyatlar o'zgarishi mumkin.

## Kir yuvish mashinasi siklidan foydalanish

### Дистанционный запуск (Masofadan ishga tushirish)

Smartfon orqali jihozingizni masofadan boshqaring. Sikl ishlashini nazorat qilish ham mumkin, bunda sikl yakunlanguniga qadar qancha vaqt qolganligi haqida ma'lumot olasiz.

#### Masofadan ishga tushirish funksiyasini faollashtirish uchun:

- 1 Quvvat tugmasini bosing.
- 2 Barabanga kirlarni soling.
- 3 Masofadan ishga tushirish funksiyasini ishlatish uchun **Дистанционный запуск (Masofadan ishga tushirish)** tugmasini bosib, 3 soniya ushlab turing.
- 4 Kir yuvish mashinasini ishga tushirish uchun smartfondagi LG SmartThinQ ilovasida birorta siklni ishga tushiring.

### Izoh

- Masofadan ishga tushirish rejimi yoqilgach, smartfondagi LG SmartThinQ ilovasi yordamida siklni ishga tushirish mumkin. Sikl ishga tushirilmasa, ilova yordamida sikl o'chirilmaguncha yoki masofadan ishga tushirish funksiyasi o'chirib qo'yilmaguncha mashina masofadan ishga tushirish buyrug'ini kutib turadi.
- Masofadan ishga tushirish funksiyasi yoqilgach, eshik avtomatik ravishda qulflanadi.

#### Masofadan ishga tushirish funksiyasini o'chirish uchun:

Masofadan ishga tushirish funksiyasi ishga tushirilgandan so'ng **Дистанционный запуск (Masofadan ishga tushirish)** tugmasini 3 soniya bosib turing.

## Загруженные циклы (Yuklab olingan sikllar)

Jihzdagi sikllarda mavjud bo'lmagan yangi va maxsus sikllarni yuklab oling.

Jihozni muvaffaqiyatli ro'yxatdan o'tkazgach, turli maxsus sikllarni yuklab olish mumkin.

Jihozda bir vaqtning o'zida faqat bitta siklni saqlab olish mumkin.

Jihoz siklni yuklab olgach, boshqa sikl yuklab olinguncha, avvalgi yuklab olingan siklni saqlab qoladi.

## Ochiq manbali kodli dasturiy ta'minot haqida bildirishnoma

GPL, LGPL, MPL va boshqa ochiq manbali kod litsenziyalari asosida ushbu mahsulotda mavjud bo'lgan ochiq manbali kodni olish uchun <http://opensource.lge.com> veb sahifasiga tashrif buyuring.

Manba kodidan tashqari barcha tegishli litsenziya shartlari, kafolatni rad etish bayonotlari va mualliflik huquqiga oid bildirishnomalarni yuklab olish mumkin.

Elektron pochta orqali [opensource@lge.com](mailto:opensource@lge.com) manziliga so'rovnomani yuborsangiz, LG Electronics manba kodini CD-ROM orqali yetkazib berishi mumkin, bunda xarajatlar (disk narxi, yetkazib berish va h.k.)ni qoplashingiz kerak bo'ladi. Bu taklif siz mahsulotni xarid qilgan sanadan boshlab 3 (uch) yil muddatga amal qiladi.

## Smartfon yordamida Smart Diagnosis™

- Quyidagi belgi tushirilgan jihozlarda uchun:  yoki 

Jihoz noto'g'ri ishlasa yoki ishlamay qolsa, ushbu funktsiya yordamida LG Electronics mijozlarni qo'llab-quvvatlash markazi tomonidan aniq tashxis oling.

Jihoz elektr manbaiga ulanmagan bo'lsa, Smart Diagnosis™ (Aqlli tashxis) funksiyasi ishlamaydi. Agar jihoz yoqilmasa, nosozlikni Smart Diagnosis™ (Aqlli tashxis) funksiyasidan foydalanmagan holda bartaraf qilishga to'g'ri keladi.

## Smart Diagnosis™ (Aqlli tashxis) funksiyasini ishlatish

### LG Electronics mijozlarni qo'llab-quvvatlash markazi orqali Smart Diagnosis™ (Aqlli tashxis) tizimi

Jihoz noto'g'ri ishlasa yoki ishlamay qolsa, ushbu funksiya yordamida LG Electronics mijozlarni qo'llab-quvvatlash markazidan aniq tashxis kerak bo'lganda shu funksiyadan foydalaning. Bu funksiyadan doimiy ishlatish vaqtida emas, balki markaz vakili bilan bog'lanish uchun foydalaning.

- 1 Kichik kir yuvish mashinasi tortmasini ochgandan so'ng **Quvvat** tugmasini bosing.
- 2 Mijozlarni qo'llab-quvvatlash markazi yo'l-yo'riq berganda telefoningiz mikrofonini Smart Diagnosis™ belgisiga yaqinlashtiring.

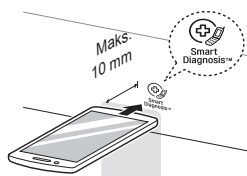

- 3 Telefon go'shagi belgisi yoki **Quvvat** tugmasini ushlab turgan holda **Очистка барабана (Barabanni tozalash)** tugmasini bosib, 3 soniya ushlab turing.
- 4 Ma'lumot uzatilguniga qadar telefonni shunday tutib turing. Ma'lumot uzatuvchi yakunlanishiga qadar qolgan vaqt displeyda ko'rsatiladi.
  - Yaxshi natijaga erishish uchun ma'lumotni uzatish paytida telefonni siljiltmang.
  - Agar markaz vakili ma'lumotni aniq yozib ololmasa, sizdan qaytadan urinib ko'rishni so'rashi mumkin.

- 5 Vaqt tugab, signal uzatish yakunlangandan so'ng mijozlarni qo'llab-quvvatlash markazi xodimi bilan suhbatni davom ettiring, u sizga tahlil uchun uzatilgan ma'lumotlar orqali texnik xizmat ko'rsata oladi.

#### Izoh

- Smart Diagnosis™ (Aqlli tashxis) funksiyasi mahalliy aloqa sifatiga bog'liq.
- Uy telefonidan foydalansangiz, aloqa yaxshilanadi va yaxshiroq xizmat ko'rsatiladi.
- Agar aloqa sifati yomonligi tufayli Smart Diagnosis™ (Aqlli tashxis) ma'lumot uzatuvchi yomon bo'lsa, Smart Diagnosis™ (Aqlli tashxis) xizmati yordamida oliy sifatlil texnik ko'mak ololmasligingiz mumkin.

## ⚠ OGOHLANTIRISH

- Tok urmasligi uchun tozalashdan oldin kir yuvish mashinasini tokdan uzing. Bu ogohlantirishga amal qilinmasa, jiddiy jarohat, yong'in, tok urishi yoki o'limga olib kelishi mumkin.
- Kir yuvish mashinasini tozalash uchun hech qachon agressiv kimyoviy moddalar, abraziv tozalash moddalarini yoki erituvchilarni ishlatmang. Ular jihoz yuzasiga shikast yetkazishi mumkin.

## Kir yuvish mashinasini tozalash

### Yuvishdan so'nggi parvarish

- Sikl tugallangach, eshikni va eshik zichlagichini artib, namlikni yo'qoting.
- Baraban ichini quritish uchun eshigini ochiq qoldiring.
- Mashina korpusini quruq mato bilan artib quring.

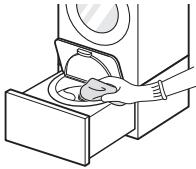

### Jihoz tashqi qismini tozalash

Kir yuvish mashinasini to'g'ri parvarishlash uning xizmat ko'rsatish muddatini uzaytiradi.

#### Eshik:

- Jihoz tashqi va ichki qismlarini avval nam mato bilan, so'ngra quruq yumshoq mato bilan artib tashlang.

#### Korpus:

- Har qanday sachragan suvni darhol artib oling.
- Nam mato bilan arting.
- Sirtini yoki displeyni o'tkir jismlar bilan bosmang.

### Jihoz ichki qismini tozalash

- Mashina eshigi atrofi va oynasini artishda sochiq yoki yumshoq mato ishlating.
- Sikl tugallanishi bilan doim mashina ichidan kirlarni chiqarib oling. Nam buyumlar mashina ichida qolsa, g'ijimlanishi, rangi o'tishi yoki noxush hid hosil bo'lishi mumkin.
- Yuvish vositasi qoldiqlari yoki boshqa qoldiqlarni olib tashlash uchun Очистка барабана (Barabanni tozalash) dasturini oyda bir marta (kerak bo'lsa, ko'proq) bajaring.

## Очистка барабана (Barabanni tozalash)

Barabanni toza saqlash uchun barabanni tozalash parametridan foydalaning.

- 1 **Quvvat** tugmasini bosing.
- 2 1 litr suvga 200 ml suyuq xlorli oqartirgich aralashiring va bu aralashmani barabanga quyuing.
- 3 Ko'zlangan vaqtni belgilash uchun **Очистка барабана (Barabanni tozalash)** tugmasini bosing.
- 4 **Boshlash/To'xtatish** tugmasini bosing.

### ⚠️ DIQQAT

- Agar uyingizda yosh bola bor bo'lsa, eshikni uzoq vaqt ochiq qoldirmang.

## Suv kirish filtrini tozalash

- Agar kir yuvish mashinasidan ma'lum muddatga foydalanilmaydigan bo'lsa (masalan, ta'tilga ketish sababli), xususan, jihoz yaqinida drenaj bo'lmasa, mashinaga ulangan jo'mraklarni yopib qo'ying.
- Agar suv bosimi past bo'lsa yoki suv kirish filtri tiqilib qolgan bo'lsa,  belgisi o'chib yonishi mumkin. Suv kirish filtrini tozalang.
- Suv kirish filtri to'rlariga qattiq suv zarralari, suv cho'kindilari yoki boshqa mayda zarralar tiqilgan bo'lishi mumkin.

- 1 Suv jo'mragini yopib, suv kirish shlangini burab chiqaring.

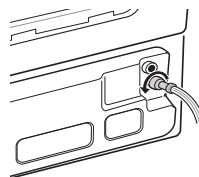

- 2 Filtrni qattiq cho'tka bilan tozalang.

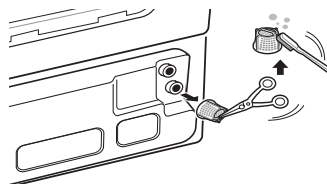

## Tuk yig'uvchi filtrni tozalash

Bu filtr kir yuvish samaradorligiga asosiy ta'sir qiluvchi qism hisoblanadi va unga doim e'tibor qaratishingiz zarur. Bu filtrni muntazam tarzda tozalab turish tavsiya qilinadi.

- 1 Tuk yig'uvchi filtrning qopqog'ini ajrating.

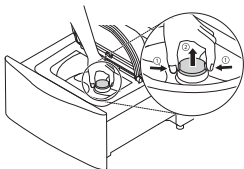

- 2 Qopqoqni oching, tuklarni olib tashlang va uni yaxshilab yuving.

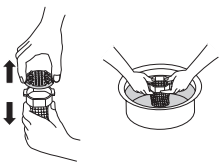

- 3 Filtrning pastki qismini barabanga joylashtiring va shiq etgan tovushni eshitguningizcha qopqoqni yoping.

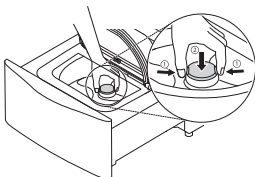

## Izoh

- Tuk yig'uvchi filtr buzilsa, LG xizmat ko'rsatish markaziga murojaat qiling.
- Tuk yig'uvchi filtsiz kir yuvish mashinasini ishga tushirmang.
- Tuk yig'uvchi filtrni mahkam o'rnatish. Aks holda bu yuviladigan matolar yoki kir yuvish mashinasiga shikast yetkazishi mumkin.

## Qishda muzlashdan saqlash

- Jihoz muzlab qolsa, odatdagiday ishlamaydi. Jihozni qishda muzlab qolmaydigan joyga o'rnatish.
- Agar jihozni tashqariga, ayvonga yoki shunga o'xshash joyga o'rnatish kerak bo'lsa, quyidagilarni tekshirib ko'ring.

## Jihozni muzlashdan himoyalash

- Jo'mrakni yopgandan so'ng suv kirish shlangini jo'mrakdan ajrating va shlangni pastga qaratgan holda suvni chiqarib tashlang.

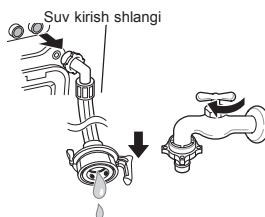

## Muzlaganda nima qilish kerak

### 1-bosqich Eshik muzlab qolganda

- Issiq suvga namlangan mato yordamida eshikni muzdan tushiring.

### 2-bosqich Suv kirish shlangi muzlab qolganda

- Suv ta'minotida muammo yuzaga kelsa, **IE** belgisi o'chib yonishi mumkin, u holda quyidagi choralarni ko'ring.
  - Suv kirish shlangini chiqarib, uni suv jo'mragiga ulang, bu bilan suv jo'mragidan hamda suv kirish shlangidan suv kelayotganligini tekshiring.
  - Suv jo'mragini yoping, suv jo'mragi va jihozga suv kirish shlangi har ikkala ulanish joylarini issiq suvga namlangan mato bilan eriting.
  - Suv kirish shlangini chiqarib oling va uni 50–60°C dan past haroratli suvga solib qo'ying.



### 3-bosqich Drenaj nasosi muzlab qolganda

- Drenaj nasosida muammo yuzaga kelsa, **FE**, **DE** belgisi o'chib yonishi mumkin, u holda quyidagi choralarni ko'ring.

- 1 Harorati 50–60°C dan past bo'lgan 15 litr suvni kir yuvish mashinasi barabanining quloqli gaykasini ko'nguniga qadar quyung va bir soat kuting.
- 2 **Quvvat** tugmasini bosung va Хлонок 60 (Paxta 60 °C) dasturini bir soatga ishga tushiring.
  - Displayda **IE** belgisi paydo bo'lsa, 1 va 2-bosqichlarni qaytaring.
- 3 Хлонок 60 (Paxta 60 °C) dasturi yakunlangandan so'ng jihozni o'chiring. Agar tortma ochiq bo'lsa, kir yuvish mashinasi ishlayotganligini tekshirish uchun **Полоскание+Отжим (Chayish+Siqish)** dasturini tanlang va **Boshlash/To'xtatish** tugmasini bosung.
- 4 Displayda **DE** belgisi paydo bo'lsa, drenaj shlangi ichki qismini issiq suv bilan eriting.

Sizning kir yuvish mashinangizda muammolar boshlanishidanoq undagi muammolarni aniqlash va tashxis qo'yish uchun unga avomatik xatoliklarni nazorat qilish tizimi o'rnatilgan. Agar jihoz risoladagidek ishlamasa yoki umuman ishlamasa, xizmat ko'rsatish markaziga qo'ng'iroq qilishdan avval quyidagilarni tekshirib ko'ring.

## Muammolarga tashxis qo'yish





Alomatlari	Sababi	Yechimi
Tortma ochilmayapti.	Kir yuvish vaqtida elektr ta'minotida uzilish bo'lgan yoki elektr kabeli rozetkadan chiqib ketgan.	<ul style="list-style-type: none"> <li>Elektr toki qayta ulanganandan so'ng asosiy kir yuvish mashinasining boshqaruv panelidagi yoki masofadan boshqaruvchi qurilmadagi <b>Quvvat</b> tugmasini bosing.</li> </ul>
Boshlash/To'xtatish tugmasi bosilganda suv chiqarish jarayoni boshlangan.	Kir yuvish vaqtida Boshlash/To'xtatish tugmasi bosilgan.	<ul style="list-style-type: none"> <li>Kir yuvish vaqtida <b>Boshlash/To'xtatish</b> tugmasi bosilganda suv chiqarilgandan so'ng tortma qulfi ochiladi.</li> </ul>
Qarsillagan va jaranglagan shovqin chiqmoqda	Barabanda kalit, tanga yoki to'g'nag'ich kabi yot buyumlar bo'lishi mumkin.	<ul style="list-style-type: none"> <li>Kir yuvish mashinasi ishini to'xtating va barabanda yot jismlar yo'qligini tekshiring. Kir yuvish mashinasi qayta ishga tushirilgandan keyin ham shovqin to'xtamasa, xizmat ko'rsatish markaziga murojaat qiling.</li> </ul>
Taqillagan shovqin chiqmoqda	Og'ir buyumlarni yuvishda taqillagan shovqin chiqishi mumkin.	<ul style="list-style-type: none"> <li>Agar shovqin chiqaversa, mashina muvozanatini yo'qotgan bo'lishi mumkin. Ishni to'xtatib, kirlarni qayta taqsimlab soling.</li> </ul>
	Yuklangan kirlar muvozanati buzilgan bo'lishi mumkin.	<ul style="list-style-type: none"> <li>Siklni to'xtatib turing va eshik qulfi ochilgandan so'ng kirlarni qayta taqsimlab soling.</li> </ul>
Tebranish shovqini chiqmoqda	Qadoqlash materiallari qolib ketgan.	<ul style="list-style-type: none"> <li>Qadoqlash materiallarini olib tashlang.</li> </ul>
	Yuklangan kirlar barabanda notekis joylashishi oqibatida muvozanat buzilgan bo'lishi mumkin.	<ul style="list-style-type: none"> <li>Siklni to'xtatib turing va eshik qulfi ochilgandan so'ng kirlarni qayta taqsimlab soling.</li> </ul>
	Barcha sozlanadigan oyoqchalar ham polda mustahkam va tekis joylashmagan.	<ul style="list-style-type: none"> <li>O'rnatish bo'limida Jihozni tekis joylashtirish bandiga qarang.</li> </ul>
	Pol yetarli darajada qattiq emas.	<ul style="list-style-type: none"> <li>Pol qattiq ekanligiga va qayriluvchan emasligiga ishonch hosil qiling.</li> </ul>
Har bir kir yuklanganda suv sizib chiqmoqda	Shlanglar to'g'ri ulanmagan.	<ul style="list-style-type: none"> <li>Suv kirish va drenaj shlanglari ulangan barcha joylarni tekshiring va ularning yaxshi va mustahkam ulanganligiga ishonch hosil qiling.</li> </ul>
Haddan ziyod ko'piklanmoqda	Kir yuvish vositasi juda ko'p solingan yoki notog'ri kir yuvish vositasi tanlangan.	<ul style="list-style-type: none"> <li>Yengil kirlangan kirlar uchun kir yuvish vositasi miqdorini kamaytiring. Agar siz haddan ziyod ko'p kir yuvish vositasi ishlatadigan bo'lsangiz, chayishdan so'ng ortiqcha ko'piklar qolib ketadi.</li> </ul>

Alomatlari	Sababi	Yechimi
<b>Kirlar bo'yalib ketmoqda</b>	<b>Kiyimlar noto'g'ri saralangan.</b>	<ul style="list-style-type: none"> <li>• Kirlar bo'yalib ketmasligi uchun har doim to'q rangli kirlarni och rangli va oq kirlardan alohida tarzda yuving.</li> <li>• O'ta kirlangan kiyimlarni yengil kirlangan kirlar bilan birga yuvmang.</li> </ul>
<b>Suv sizib chiqmoqda</b>	<b>Suv jo'mragida, kir yuvish mashinasida yoki drenaj shlangi ulagichida suv kirish shlangi ulanishi bo'shshib qolgan.</b>	<ul style="list-style-type: none"> <li>• Shlang va drenaj shlangi ulagichlaridan suv oqmayotganligini, yorilgan yoki ajragan joylar yo'qligini tekshiring.</li> <li>• Shlang ulagichlarini mahkamlang.</li> </ul>
	<b>Uydagi drenaj quvurlari tiqilib qolgan.</b>	<ul style="list-style-type: none"> <li>• Kir yuvish mashinasi nasoslari suvni juda tez chiqarmoqda. Suvni chiqarish paytida drenaj quvuridan qaytib kelmayotganligini tekshiring. Suvni chiqarish vaqtida suv chiqayotganligi aniqlansa, drenaj shlangi to'g'ri o'rnatilganligini va suvni chiqarish yo'lida to'siqlar yo'qligini tekshiring. Drenaj quvurini ta'mirlatish uchun santexnika murojaat qiling.</li> </ul>
	<b>Drenaj shlangi drenaj ulagichidan chiqib ketgan yoki yaxshilab joylashtirilmagan.</b>	<ul style="list-style-type: none"> <li>• Suv chiqarish paytida drenaj shlangi kanalizatsiya quvuridan chiqib ketmasligi uchun uni suv kirish shlangi yoki tirgakka bog'lab qo'ying. Kichikroq kanalizatsiya quvurlari uchun drenaj shlangini uning gardishidan uzoqroqqa kiritib qo'ying. Kattaroq kanalizatsiya quvurlari uchun drenaj shlangini quvur gardishidan 2-5 sm o'tkazib kiritib qo'ying.</li> </ul>
	<b>Yuklangan kirlar baraban uchun juda ko'p.</b>	<ul style="list-style-type: none"> <li>• Kirlarning sonini kamaytiring yoki asosiy kir yuvish mashinasidan foydalaning.</li> <li>• Kir yuvish mashinasini ishlashdan to'xtating va yuklangan kirlar hajmini tekshiring. Yuklangan kirlar barabanda bemalol aylanishi va eshik oson yopilishini ta'minlang.</li> </ul>
	<b>Kir yuvish vositasining ortiqcha ko'piklanishi</b>	<ul style="list-style-type: none"> <li>• Ortiqcha ko'piklanish suv oqishiga sabab bo'lishi va qo'llanilgan kir yuvish vositasining turi va miqdoriga bog'liq ravishda yuzaga kelishi mumkin. Agar yuklangan kirlar soni oz yoki yengil kirlangan bo'lsa yoki suvingiz juda yumshoq bo'lsa, doimo kir yuvish vositasi miqdorini kamroq solishga harakat qiling. Aslo jihoz bilan birga yetkazib berilgan yuvish vositalari idishchasida ko'rsatilgan eng yuqori miqdordan ko'p ishlatmang.</li> </ul>
<b>G'ijim hosil bo'lmoqda</b>	<b>Kir yuvish mashinasidan kirlar o'z vaqtida olinmagan.</b>	<ul style="list-style-type: none"> <li>• Har doim sikl yakunlanishi zahoti kir yuvish mashinasidan kirlarni chiqarib oling.</li> </ul>
	<b>Kir yuvish mashinasiga haddan ziyod kir yuklangan.</b>	<ul style="list-style-type: none"> <li>• Kir yuvish mashinasiga kir to'ldirib solinishi mumkin, lekin kiyimlar barabanga zich qilib yuklanmasligi zarur. Kir yuvish mashinasi eshigi oson yopilishi lozim.</li> </ul>

Alomatlari	Sababi	Yechimi
Kir yuvish mashinasi ishlamayapti.	<b>Boshqaruv paneli faolsizlik sababli o'chirilgan.</b>	<ul style="list-style-type: none"> <li>Bu odatiy holat. Kir yuvish mashinasini yoqish uchun <b>Quvvat</b> tugmasini bosing.</li> </ul>
	<b>Kir yuvish mashinasiga haddan ziyod kir yuklangan.</b>	<ul style="list-style-type: none"> <li>Elektr kabeli vilkasi ishlayotgan rozetkaga ulanganligiga ishonch hosil qiling.</li> </ul>
	<b>Suv ta'minoti o'chirilgan.</b>	<ul style="list-style-type: none"> <li>Sovuq suv jo'mragini to'liq oching.</li> </ul>
	<b>Boshqaruv tugmalari to'g'ri sozlanmagan.</b>	<ul style="list-style-type: none"> <li>Tegishli sikl to'g'ri sozlanganligiga ishonch hosil qiling, eshikni yoping va <b>Boshlash/To'xtatish</b> tugmasini bosing.</li> </ul>
	<b>Eshik yoki tortma ochiq qolgan.</b>	<ul style="list-style-type: none"> <li>Eshik va tortmani yoping va eshik tagida uning to'liq yopilishiga xalaqit beradigan biror narsa qolib ketmaganligiga ishonch hosil qiling.</li> </ul>
	<b>Avtomatik o'chirish moslamasi/ saqlagich o'chib qolgan/ kuygan.</b>	<ul style="list-style-type: none"> <li>Uydagi avtomatik o'chirish moslamasi/ saqlagichni tekshirib ko'ring. Saqlagichni almastiring yoki avtomatik o'chirish moslamasini qayta sozlang. Kir yuvish mashinasi alohida avtomatik o'chirish moslamasiga ulangan bo'lishi zarur. Elektr toki qayta ulanganidan so'ng kir yuvish mashinasi siklni to'xtab qolgan joyidan davom ettiradi.</li> </ul>
	<b>Boshqaruv qayta sozlanishi zarur.</b>	<ul style="list-style-type: none"> <li><b>Quvvat</b> tugmasini bosing va kerakli dasturni qayta tanlang, so'ngra <b>Boshlash/To'xtatish</b> tugmasini bosing.</li> </ul>
	<b>Sikl tanlangandan so'ng Boshlash/To'xtatish tugmasi bosilmagan.</b>	<ul style="list-style-type: none"> <li>Tortmani yopgandan so'ng asosiy kir yuvish mashinasining boshqaruv panelidagi yoki masofadan boshqaruvchi qurilmadagi <b>Boshlash/To'xtatish</b> tugmasini bosing.</li> <li>Kichik kir yuvish mashinasining boshqaruv panelidan foydalanganda esa <b>Boshlash/To'xtatish</b> tugmasini bosing va 5 soniya ichida tortmani yoping.</li> </ul>
	<b>Suv bosimi o'ta past.</b>	<ul style="list-style-type: none"> <li>Uydagi suv bosimi yetarli ekanligiga ishonch hosil qilish uchun boshqa suv jo'mragini tekshirib ko'ring.</li> </ul>
<b>Kir yuvish mashinasi juda sovuq.</b>	<ul style="list-style-type: none"> <li>Agar uzoq muddat davomida kir yuvish mashinasi nol gradusdan past harorat ta'sirida bo'lgan bo'lsa, <b>Quvvat</b> tugmasini bosishdan avval uning sal isib olishini kuting.</li> </ul>	

Alomatlari	Sababi	Yechimi
Kir yuvish mashinasiga suv yaxshi kirmayapti.	Filtr tiqilib qolgan.	<ul style="list-style-type: none"> <li>Suv klapanidagi suv kirish filtrlari tiqilib qolmaganligiga ishonch hosil qiling. Filtrni tozalash ko'rsatmalarini ko'zdan kechiring.</li> </ul>
	Suv kirish shlangi bukilib qolgan bo'lishi mumkin.	<ul style="list-style-type: none"> <li>Suv kirish shlangi bukilib yoki tiqilib qolmaganligini tekshiring.</li> </ul>
	Suv ta'minoti yetarli darajada emas.	<ul style="list-style-type: none"> <li>Sovuq suv jo'mragi to'liq ochib qo'yilganligiga ishonch hosil qiling.</li> </ul>
	Eshik yoki tortma ochiq.	<ul style="list-style-type: none"> <li>Agar eshik ochiq bo'lsa, kir yuvish mashinasi ishlamaydi. Eshikni yoping va eshik tagida uning to'liq yopilishiga xalaqit beradigan biror narsa qolib ketmaganligiga ishonch hosil qiling.</li> </ul>
	Suv sathi juda past.	<ul style="list-style-type: none"> <li>To'ldiriladigan suv miqdori kir yuvish samaradorligi eng yaxshi bo'lishi uchun optimallashtirilgan.</li> </ul>
Kir yuvish mashinasi ichidagi suv chiqib ketmayapti yoki sekin ketmoqda.	Drenaj shlangi bukilgan, ezilgan yoki tiqilib qolgan.	<ul style="list-style-type: none"> <li>Drenaj shlangi tiqilib yoki bukilib qolmaganligiga va kir yuvish mashinasi orqasida yoki tagida ezilib qolmaganligiga ishonch hosil qiling.</li> </ul>
Dog'ni yaxshi ketkazmayapti.	Buyumlar o'ta kirlangan.	<ul style="list-style-type: none"> <li>Asosiy kir yuvish mashinasidan foydalaning.</li> </ul>
	Dog'lar avvaldan mavjud.	<ul style="list-style-type: none"> <li>Avval yuvilgan kiyimlarda avvaldan dog' bo'lgan bo'lishi mumkin. Bu dog'larni ketkazish qiyin bo'lishi mumkin va uni ketkazish uchun qo'lda yuvish yoki dastlabki ishlov berilishi zarur bo'lishi mumkin.</li> </ul>
Yuvish sikliga ketadigan vaqt odatdagidan uzoqroq.	Yuklangan kirlarga mos tarzda kir yuvish mashinasi yuvish vaqtini, suv bosimini va boshqa ishlash parametrlarini avtomatik tarzda belgilaydi.	<ul style="list-style-type: none"> <li>Bu odatiy holat. Tanlangan dastur uchun eng maqbul bo'lgan natijaga erishish uchun kir yuvish sikli vaqtini kir yuvish mashinasi avtomatik tarzda belgilaydi. Displayda ko'rsatiladigan qolgan vaqt taxminiy vaqtdir. U haqiqiy vaqtdan ozroq farq qilishi mumkin.</li> </ul>
Kir yuvish mashinasi ichida zax yoki mog'or hidi bor.	Kir yuvish vositasidan noto'g'ri yoki haddan tashqari ko'p foydalanilgan.	<ul style="list-style-type: none"> <li>Bu kir yuvish mashinasiga juda oz kir yuvish vositasi solinadi. Jihoz bilan birga yetkazib berilgan kir yuvish vositasi idishchasidan foydalaning.</li> </ul>
	Barabanning ichi risoladagidek tozalanmagan.	<ul style="list-style-type: none"> <li>Очистка барабана (Barabanni tozalash) dasturini muntazam tarzda ishlatib turing.</li> </ul>
Yakuniy chayishdan oldin kir yuvish mashinasidan takrorlanuvchi ovozi signal uzatilmoqda.	Bu xatolik emas.	<ul style="list-style-type: none"> <li>Bu yakuniy chayishdan oldin suyuq mato yumshatkichi qo'shish mumkinligi haqida ogohlantiruvchi signal hisoblanadi.</li> </ul>

## Xato haqidagi xabarlar

Alomatlari	Sababi	Yechimi
 	Tortma yaxshi yopilmagan.	<ul style="list-style-type: none"> <li>Tortmani yoping va siklni ishqa tushirish uchun <b>Boshlash/To'xtatish</b> tugmasini bosing.</li> <li>Agar tortma yopiq bo'lib, displeyda tortma qulflanib qolganligi haqidagi xatolik xabari ko'rinsa, xizmat ko'rsatish markaziga murojaat qiling.</li> </ul>
	Eshik to'g'ri yopilmagan.	<ul style="list-style-type: none"> <li>Tortmani oching va u yopiladigan joyga kiyim yoki boshqa narsalar qolib ketmaganligiga ishonch hosil qiling.</li> <li>Eshikni yoping, tortmani surib yoping va siklni ishga tushirish uchun <b>Boshlash/To'xtatish</b> tugmasini bosing.</li> <li>Agar eshik yopiq bo'lib, displeyda eshik qulflanib qolganligi haqidagi xatolik xabari ko'rinsa, xizmat ko'rsatish markaziga murojaat qiling.</li> </ul>
	Sovuq suv jo'mragi to'liq ochilmagan.	<ul style="list-style-type: none"> <li>Sovuq suv jo'mragi to'liq ochib qo'yilganligiga ishonch hosil qiling.</li> </ul>
	Drenaj shlangi bukilgan, ezilgan yoki tiqilib qolgan.	<ul style="list-style-type: none"> <li>U shlanglar bukilib yoki ezilib qolmaganligiga ishonch hosil qiling. Tozalash va texnik xizmat ko'rsatish paytida kir yuvish mashinasini surishda ehtiyot bo'ling.</li> </ul>
	Suv kirish filtrlari tiqilib qolgan.	<ul style="list-style-type: none"> <li>Suv kirish filtrini tozalang.</li> </ul>
	Jo'mrakdagi yoki uydagi suv bosimi juda past.	<ul style="list-style-type: none"> <li>Uydagi suv bosimi yetarlicha ekanligini yoki suv oqimi cheklab qo'yilmaganligiga ishonch hosil qilish uchun boshqa jo'mrakni tekshirib ko'ring. Suv kirish shlangini kir yuvish mashinasidan uzing va suv yo'llarini tozalash uchun shlang orqali suvni chiqarib yuboring. Agar oqim tezligi juda past bo'lsa, suv yo'llarini ta'mirlash uchun santexnika murojaat qiling.</li> </ul>
	Suv ta'minoti suv oqishini cheklovchi shlang yordamida amalga oshirilmogda.	<ul style="list-style-type: none"> <li>Suv oqishini cheklovchi shlanglar suv oqimini xatolik bilan cheklab qo'yishi va kir yuvish mashinasiga suv to'lishiga xalaqit berishi mumkin. Suv oqishini cheklovchi shlanglardan foydalanish tavsiya qilinmaydi.</li> </ul>
	Drenaj shlangi bukilgan, ezilgan yoki tiqilib qolgan.	<ul style="list-style-type: none"> <li>Drenaj shlangi tiqilib yoki bukilib qolmaganligiga va kir yuvish mashinasi orqasida yoki tagida ezilib qolmaganligiga ishonch hosil qiling.</li> </ul>

Alomatlari	Sababi	Yechimi
UE	UE qayta muvozanatlash harakati muvaffaqiyatsiz bo'ldi.	<ul style="list-style-type: none"> <li>Mashina ichidagi kirni avtomatik qayta muvozanatlashga urinish muvaffaqiyatsiz bo'ldi. Mashina ichidagi kirni qo'lda muvozanatlashga imkon berish uchun sikl vaqtinchalik to'xtatildi.</li> </ul>
	O'ta kam buyum yuklangan.	<ul style="list-style-type: none"> <li>Yuklamni muvozanatga keltirish uchun yana buyum qo'shing.</li> </ul>
	Og'ir kirlar yengil kirlar bilan aralashib ketgan.	<ul style="list-style-type: none"> <li>Bir xil og'irlikdagi kirlarni birga yuving.</li> </ul>
	Kirni yuklashda muvozanat saqlanmagan.	<ul style="list-style-type: none"> <li>Kiyimlar o'ralib qolgan bo'lsa, qo'lda ularni qayta taqsimlab soling.</li> </ul>
LE	Boshqaruv xatosi.	<ul style="list-style-type: none"> <li>Quvvat shnuri vilkasini rozetkadan uzining va xizmat ko'rsatish markaziga qo'ng'iroq qiling.</li> </ul>
FE	Suv klapani buzilgani sababli suv toshib ketmoqda.	<ul style="list-style-type: none"> <li>Sovuq suv jo'mragini yoping, kir yuvish mashinasini rozetkadan uzining va xizmat ko'rsatish markaziga murojaat qiling.</li> </ul>
PE	Suv sathini o'lchovchi datchik noto'g'ri ishlamoqda.	<ul style="list-style-type: none"> <li>Sovuq suv jo'mragini yoping, kir yuvish mashinasini rozetkadan uzining va xizmat ko'rsatish markaziga murojaat qiling.</li> </ul>
LE	Motorda xatolik yuz berdi.	<ul style="list-style-type: none"> <li>Kir yuvish mashinasiga 30 daqiqa dam bering va siklni qayta ishga tushiring. Agar LE xatolik bartaraf qilinmasa, xizmat ko'rsatish markaziga murojaat qiling.</li> </ul>
tcL	Очистка барабана (Barabanni tozalash) dasturini ishga tushirish vaqti keldi.	<ul style="list-style-type: none"> <li>Очистка барабана (Barabanni tozalash) dasturini ishga tushiring.</li> </ul>
E7	Kichik kir yuvish mashinasi to'liq o'lchamli kir yuvish mashinasiz ishlaydi.	<ul style="list-style-type: none"> <li>Kichik kir yuvish mashinasi alohida jihoz sifatida ishlaymaydi. Bu jihoz kir old tarafdan solinadigan LG kir yuvish mashinasi tagiga qo'yilishi zarur.</li> </ul>
	Joylashtirish tugmasi yaxshi ishlaymaypti.	<ul style="list-style-type: none"> <li>Agar jihoz LG tomonidan ishlab chiqarilmagan yoki 2009 yildan oldin ishlab chiqarilgan LG jihozi tagiga o'rnatilgan bo'lsa, u ishlaymaydi.</li> </ul>
FF	Drenaj shlangi, suv kirish shlangi va drenaj nasos muzlab qolgan.	<ul style="list-style-type: none"> <li>Issiq suvda namlangan mato yordamida suv kirish shlangini muzdan tushiring.</li> <li>Barabanga iliq suv quyung.</li> </ul>
CL	CL xatolik emas. Bu bolalarning yuvish siklini o'zgartirishlari yoki jihozni boshqarishlaridan himoya qiladi.	<ul style="list-style-type: none"> <li>Ushbu funksiyani faolsizlantirish uchun uchun kir old tarafdan solinadigan kir yuvish mashinasining boshqaruv panelidagi Блокировка от детей (Bolalardan himoyalash) parametrini o'chiring yoki asosiy kir yuvish mashinasining boshqaruv panelidagi <b>Очистка барабана (Barabanni tozalash)</b> va <b>Доп. Полоскание (Qo'shimcha chayish)</b> tugmalarini birgalikda 3 soniya bosib turing.</li> </ul>

Mahsulot haqida ma'lumot		
Ta'minotchi savdo belgisi	LG	
Ta'minotchi rusum identifikatori	TW202W / TW206W	
Elektr energiya samaradorligi darajasi	C	
60 °Cli standart paxtani yuvish jarayonida elektr energiya iste'moli	0,46	kWh
Kir yuvish samaradorligi darajasi	G	
A (yuqori)dan G (quyi)gacha bo'lgan oraliqda aylantirib quritish samaradorligi darajasi	E	
60 °Cli standart paxtani yuvish jarayonida suv chiqarish samaradorligi	75	%
60 °Cli standart paxtani yuvish jarayonida erishiladigan maksimal aylantirish tezligi	700	ayl./daq.
Jihoz nominal sig'imi	2,0	kg
60 °Cli standart paxtani yuvish jarayoni uchun suv sarfi	65	litr
60 °Cli standart paxtani yuvish jarayoni uchun dastur davomiyligi	92	daq.
60 °Cli standart paxtani yuvish 200 jarayoni uchun o'rtacha yillik elektr energiya va suv sarfi	92	kWh/yil
	13000	litr/yil
To'liq ish jarayoni (yuvish, siqish va quritish) uchun quvvat koeffitsiyenti, (cos φ)	0,60	
60 °Cli standart paxtani yuvish rejimi kir yuvish va siqish jarayonida shovqin darajasi	-	dBA dBA

- Elektr energiya samaradorligi yorlig'i: Elektr energiya samaradorligi haqidagi ma'lumot yorlig'i ushbu jihozga yoki foydalanuvchi qo'llanmasi bilan birga taqdim qilingan qo'shimcha moslamalar to'plamiga birlashtirilgan.
- Ishlab chiqarilgan sana (oy/yil) mahsulot identifikatsion yorlig'ida ko'rsatilgan.

**Izoh**

**Izoh**

**Izoh**

**Izoh**

**Izoh**

**Izoh**

