

POUŽÍVATELSKÁ PRÍRUČKA

# 3D Blu-ray™ / DVD Systém domáceho kina

Pred používaním prístroja si pozorne prečítajte tento návod a odložte si ho, ak by ste ho potrebovali v budúcnosti.

BH5140S (BH5140S, S54S1-S, S54T1-W)

BH5440P (BH5440P, S54T1-S, S54S1-S, S54T1-C, S54T1-W)

BH5540T (BH5540T, S54T1-S, S54T1-C, S54T1-W)

# Bezpečnostné upozornenia



**VÝSTRAHA**  
NEBEZPEČENSTVO ÚRAZU  
ELEKTRICKÝM PRÚDOM  
NEOTVÁRAJTE



**UPOZORNENIE:** Z DÔVODU RIZIKA ÚRAZU ELEKTRICKÝM PRÚDOM NEOTVÁRAJTE KRYT (ANI ZADNÚ ČASŤ). VNÚTRI NIE SÚ ŽIADNE POUŽÍVATEĽOM OPRAVITELNÉ SÚČASŤKY. OPRÁVU ZARIADENIA PRENECHAJTE KVALIFIKOVANÉMU ODBORNÍKOVI.



Symbol blesku so šípkou v rovnostrannom trojuholníku má upozorniť používateľa na prítomnosť neizolovaného nebezpečného napätia vnútri

prístroja, ktoré môže byť dostatočnej veľkosti, aby predstavovalo nebezpečenstvo úrazu elektrickým prúdom.



Výkričník v rovnostrannom trojuholníku má upozorniť používateľa na prítomnosť dôležitých prevádzkových a údržbových (servisných) pokynov v literatúre priloženej k výrobku.

**VÝSTRAHA:** TENTO VÝROBOK NEVYSTAVUJTE DAŽĎU ANI VLHKOSTI, INAK HROZÍ NEBEZPEČENSTVO POŽIARU ALEBO ÚRAZU ELEKTRICKÝM PRÚDOM.

**VÝSTRAHA:** Zariadenie neumiestňujte do obmedzeného priestoru, ako je napríklad knižnica a pod.

**UPOZORNENIE:** Neblokujte žiadne ventilačné otvory. Nainštalujte podľa pokynov výrobcu. Medzery a otvory v skrinke slúžia na vetranie a zaručenie spoľahlivej činnosti výrobku a chránia ho pred prehriatím. Otvory nikdy neblokujte umiestnením prístroja na posteľ, pohovku, koberec alebo podobný povrch. Tento výrobok sa nemá ukladať do uzatvoreného priestoru (napr. do knižnice alebo regálu), kde nie je zabezpečené dostatočné prúdenie vzduchu, alebo kde to neodporúčajú pokyny výrobcu.



**UPOZORNENIE:** Tento produkt používa laserový systém. Aby ste zaistili správne používanie tohto produktu, dôkladne si prečítajte tento návod a uschovajte si ho pre budúcu potrebu. Ak bude potrebná údržba zariadenia, kontaktujte autorizované servisné stredisko. Používanie ovládacích prvkov, nastavení alebo výkon postupov iných ako uvedených v tejto príručke môže spôsobiť vystavenie sa nebezpečnému žiareniu. Aby ste predišli priamemu vystaveniu sa laserovému lúču, nepokúšajte sa otvárať kryt.

## UPOZORNENIE týkajúce sa napájacieho kábla

Väčšina výrobcov odporúča, aby zariadenia boli pripojené k samostatnému okruhu.

To znamená k zásuvkovému okruhu, ktorý napája len dané zariadenie a nemá žiadne zásuvky ani podružné okruhy. Pozrite si stranu s technickými parametrami v tomto návode, aby ste si boli istí. Nepreťažujte sieťové zásuvky. Preťažené, uvoľnené alebo poškodené sieťové zásuvky, predĺžovacie káble, rozstrapkané napájacie káble alebo poškodená či popraskaná izolácia drôtov sú nebezpečné. Ktorýkoľvek takýto stav môže mať za následok úraz elektrickým prúdom alebo požiar. Pravidelne kontrolujte kábel zariadenia a ak jeho vzhľad naznačuje poškodenie alebo opotrebovanie, odpojte ho, prestaňte používať zariadenie a nechajte kábel vymeniť v autorizovanom servise za presne rovnaký náhradný diel. Chráňte napájací kábel pred fyzickým alebo mechanickým zlým zaobchádzaním, ako je napr. skrúcanie, zmotávanie, pricviknutie, privretie dverami alebo stúpanie naň. Venujte pozornosť obzvlášť zástrčkám, sieťovým zásuvkám a miestu pripojenia k zariadeniu. Ak chcete odpojiť napájanie, ťahajte za zástrčku sieťového kábla. Pri inštalácii výrobku dbajte na to, aby zástrčka bola ľahko dostupná.

Toto zariadenie je vybavené prenosnou batériou alebo akumulátorom.

### Bezpečný spôsob vyberania batérie alebo súpravy batérií zo zariadenia:

Vyberte starú batériu alebo súpravu batérií, pričom postupujte v opačnom poradí ako pri ich vkladaní. Aby ste predišli znečisteniu prostredia a vzniku prípadnej hrozby pre zdravie ľudí a zvierat, odovzdajte starú batériu alebo súpravu batérií do príslušnej nádoby na označenom zbernom mieste. Nevyhadzujte batérie alebo batériu spolu s ostatným odpadom. Odporúča sa, aby ste používali batérie a akumulátory, ktoré sú súčasťou miestneho bezplatného systému náhrady. Batéria nesmie byť vystavená veľkému teplu, ako je slnečné žiarenie, oheň a pod.

**UPOZORNENIE:** Zariadenie nesmie byť vystavené vode (kvapkajúcej alebo špliechajúcej) a nesmú sa naň klásť žiadne predmety naplnené tekutinou, ako sú napr. vázy.

### Likvidácia váš ho starého prístroja



1. Tento symbol prečiarknutého odpadkového koša na kolieskach znamená, že odpad z elektrických a elektronických zariadení (WEEE) musí byť zneškodnený samostatne od komunálneho odpadu.
2. Staré elektrické produkty môžu obsahovať nebezpečné látky, preto správne zneškodnenie vášho starého spotrebiča pomôže zabrániť potenciálnym negatívnym dopadom na prostredie a ľudské zdravie. Váš starý spotrebič môže obsahovať diely, ktoré možno opätovne použiť na opravu iných produktov, a iné cenné materiály, ktoré možno recyklovať s cieľom chrániť obmedzené zdroje.
3. Svoj spotrebič môžete zaniest do predajne, kde ste produkt zakúpili, alebo sa môžete obrátiť na oddelenie odpadov miestnej samosprávy a požiadať o informácie o najbližšom zbernom mieste odpadu z elektrických a elektronických zariadení (WEEE). Najnovšie informácie platné pre vašu krajinu nájdete na stránke [www.lg.com/global/recycling](http://www.lg.com/global/recycling)

### Likvidácia odpadových batérií/akumulátorov



1. Tento symbol môže byť kombinovaný so symbolmi chemických značiek ortuti (Hg), kadmia (Cd) alebo olova (Pb), ak batéria obsahuje viac ako 0,0005 % ortuti, 0,002 % kadmia alebo 0,004 % olova.
2. Všetky batérie/akumulátory je potrebné likvidovať oddelene od komunálneho odpadu prostredníctvom zberných stredísk ustanovených na tento účel vládou alebo orgánmi miestnej samosprávy.
3. Správnu likvidáciu starých batérií/akumulátorov pomôžete zabrániť prípadným negatívnym dopadom na životné prostredie a zdravie zvierat aj ľudí.
4. Podrobnejšie informácie o likvidácii starých batérií/akumulátorov získate na mestskom úrade, v spoločnosti, ktorá spravuje likvidáciu odpadu, alebo u predajcu, kde ste daný produkt zakúpili. (<http://www.lg.com/global/sustainability/environment/take-back-recycling/global-network-europe>)

## Poznámky o autorskom práve

- Pretože AACS (Advanced Access Content System) je odsúhlasený ako systém ochrany pre diskový formát Blu-ray, podobný ako používa CSS (Content Scramble System) pre formát DVD, pre chránený obsah AACS sú zavedené určité obmedzenia na prehrávanie, výstup analógového signálu a pod. Prevádzka tohto produktu a obmedzenia týkajúce sa jeho používania sa môžu líšiť v závislosti od času, kedy ste si produkt zakúpili, keďže tieto obmedzenia môžu byť prijaté a/alebo zmenené systémom AACS po výrobe tohto produktu.
- Okrem toho, BD-ROM znak a BD+ sú ďalej použité ako systémy ochrany obsahu pre formát disku Blu-ray, ktorý zavádza určité obmedzenia vrátane obmedzení prehrávania pre chránený obsah znaku BD-ROM a/alebo BD+. Ak chcete získať ďalšie informácie o systéme AACS, označení BD-ROM, BD+ alebo o tomto produkte, kontaktujte autorizované zákaznícke servisné stredisko.
- Mnoho diskov BD-ROM/DVD je zakódovaných s ochranou proti kopírovaniu. Z tohto dôvodu by ste mali pripájať váš prehrávač iba priamo k vášmu televízoru, nie k videorekordéru. Výsledkom pripojenia k videorekordéru bude skreslený obraz z diskov chránených proti kopírovaniu.
- Tento výrobok obsahuje ochrannú technológiu autorských práv, ktorá je chránená americkými patentmi a inými právami duševného vlastníctva. Použitie tejto technológie na ochranu autorských práv musí byť autorizované spoločnosťou Rovi a je určené len pre domáce a iné limitované použitie, ak nie je inak povolené spoločnosťou Rovi. Spätná analýza alebo demontáž sú zakázané.
- Podľa zákonov o autorských právach v USA a iných krajinách môžete byť za neoprávnené nahrávanie, používanie, zobrazovanie, distribúciu alebo revíziu televíznych programov, videokaziet, diskov BD-ROM, DVD, CD a iných materiálov občianskoprávne a/alebo trestnoprávne zodpovedný.

## Dôležité upozornenie pre farebný systém televízora

Farebný systém tohto prehrávača sa mení v závislosti od aktuálne prehrávaných diskov.

Napríklad ak prehrávač prehráva disk nahraný vo farebnom systéme NTSC, obraz na výstupe je tiež v systéme NTSC.

Iba televízor s viacerými farebnými systémami dokáže prijímať všetky signály vychádzajúce z tohto prehrávača.

- Ak máte televízor s farebným systémom PAL, uvidíte iba skreslený obraz pri používaní diskov alebo video obsahu nahraného v systéme NTSC.
- Televízor s viacerými farebnými systémami automaticky mení farebný systém podľa vstupných signálov. Ak sa farebný systém nezmení automaticky, vypnite televízor a potom ho zapnite, aby ste na obrazovke videli normálny obraz.
- Ak sa aj disky nahrané vo farebnom systéme NTSC zobrazujú na vašom televízore správne, nemusia sa správne nahráť na vašom rekordéri.



### VÝSTRAHA

- Sledovanie 3D obsahu po dlhú dobu môže spôsobiť závrat a únavu.
- Sledovanie filmu v 3D režime sa neodporúča chorým ľuďom, deťom a tehotným ženám.
- Ak sa u vás pri pozeraní obsahu v 3D formáte objavuje bolesť hlavy, únava alebo závrat, odporúčame vám zastaviť prehrávanie a oddýchnuť si, kým sa nezačnete cítiť lepšie.

# Obsah

## 1 Začínáme

- 2 Bezpečnostné upozornenia
- 8 Úvod
- 8 – Prehrávatel'né disky a symboly použité v tomto návode
- 9 – Zobrazenie symbolu „“
- 9 – Kód oblasti
- 9 – Výber systému
- 10 Diaľkový ovládač
- 11 Predný panel
- 11 Zadný panel

## 2 Pripojenie

- 12 Nastavenie polohy systému
- 13 Pripojenie reproduktorov
- 13 – Pripojenie reproduktorov k prehrávaču
- 14 Pripojenia k televízoru
- 15 – Čo je SIMPLINK?
- 16 – Nastavenie rozlíšenia
- 17 Pripojenie antény
- 17 Pripojenia s externým zariadením
- 17 – Pripojenie AUX
- 18 – PORT. IN (vstup pre prenosné zariadenie) pripojenie
- 18 – Pripojenie OPTICAL IN (Optický vstup)
- 19 Pripojenie k vašej domácej sieti
- 19 – Káblové pripojenie siete
- 20 – Nastavenie káblvej siete

## 3 Systémové nastavenie

- 22 Počiatočné nastavenie
- 23 Nastavenia
- 23 – Prispôsobenie nastavení
- 24 – Ponuka [SIEŤ]
- 25 – Ponuka [ZOBRAZENIE]
- 26 – Ponuka [JAZYK]
- 27 – Ponuka [AUDIO]
- 28 – Ponuka [ZÁMOK]
- 29 – Ponuka [OSTATNÉ]

- 31 Zvukový efekt

## 4 Obsluha

- 32 Zobrazenie domovskej ponuky
- 32 – Používanie ponuky [HOME]
- 32 – Používanie SmartShare
- 33 Prehrávanie obsahu pripojených zariadení
- 33 – Prehrávanie disku
- 33 – Prehrávanie disku Blu-ray 3D
- 34 – Prehrávanie súboru uloženom na disku/v zariadení USB
- 35 – Prehrávanie súboru na zariadenia so systémom Android
- 36 – Prehrávanie súboru prostredníctvom sieťového servera
- 36 Pripojenie k serveru domácej siete pre PC
- 36 – Inštalácia softvéru SmartShare PC (DLNA)
- 37 – Zdieľanie súborov a priečinkov
- 37 – Požiadavky na systém
- 38 Hlavné funkcie prehrávania
- 38 – Základné činnosti pre obrazový a zvukový obsah
- 38 – Základné činnosti pre fotografický obsah
- 38 – Používanie ponuky disku
- 39 – Pokračovanie prehrávania
- 39 – Pamäť poslednej scény
- 40 Zobrazenie na obrazovke
- 40 – Ovládanie prehrávania videa
- 41 – Ovládanie zobrazenia fotografií
- 42 Rozšírené prehrávanie
- 42 – Opakované prehrávanie
- 42 – Opakovanie prehrávania konkrétnej časti
- 42 – Prehrávanie od zvoleného času
- 43 – Voľba jazyka titulkov
- 43 – Počúvanie rôzneho ozvučenia
- 43 – Sledovanie z rôznych uhlov
- 43 – Zmena zobrazovacieho uhla TV prijímača
- 44 – Zmena strany s kódmi titulkov
- 44 – Zmena režimu obrazu
- 45 – Zobrazenie informácií o obsahu
- 45 – Zmena zobrazenia zoznamu obsahu
- 45 – Voľba súboru s titulkami

- 46 – Počúvanie hudby počas prezentácie
- 46 – Prehrávanie súboru, ktorý je šifrovaný vo formáte 3D
- 47 Rozšírené funkcie
- 47 – Používanie funkcie BD-Live™
- 47 – LG AV Remote
- 47 – Režim Private Sound
- 48 Prehrávanie rozhlasových staníc
- 48 – Počúvanie rádia
- 48 – Nastavenie predvolieb rádiových staníc
- 48 – Vymazanie uloženej stanice.
- 48 – Vymazanie všetkých uložených staníc
- 48 – Upravenie zlého príjmu FM
- 48 – Zobrazenie informácií o rozhlasovej stanici
- 49 Používanie funkcie Premium
- 49 Používanie LG Smart World
- 50 – Prihlásenie
- 50 – Vyhľadávanie obsahu online
- 51 Používanie ponuky My Apps
- 58 Dodatočné informácie
- 58 – Požiadavky na súbory
- 59 – AVCHD (Advanced Video Codec High Definition – Pokročilý video kodek s vysokým rozlíšením)
- 60 – O DLNA
- 60 – Určité systémové požiadavky
- 60 – Poznámky ku kompatibilitě
- 61 Technické špecifikácie audio výstupu
- 62 Zoznam kódov oblastí
- 63 Zoznam kódov jazykov
- 64 Obchodné značky a licencie
- 66 Technické údaje
- 70 Údržba
- 70 – Manipulácia so zariadením
- 70 – Poznámky na diskoch
- 71 Dôležité informácie týkajúce sa sieťových služieb

## 5 Riešenie problémov

- 52 Riešenie problémov
- 52 – Všeobecné
- 53 – Sieť
- 54 – Obrázky
- 54 – Zvuk
- 54 – Podpora pre zákazníkov
- 54 – Poznámka k Open-source softvéru



























## 6 Dodatok

- 55 Ovládanie TV prijímača pomocou dodávaného diaľkového ovládača
- 55 – Nastavenie diaľkového ovládača na ovládanie TV
- 56 Aktualizácia softvéru siete
- 56 – Oznámenie o aktualizácii siete
- 56 – Akt. softvéru

Niektoré časti obsahu v tomto návode sa môžu líšiť od vášho prehrávača, a to v závislosti od softvéru prehrávača alebo vášho poskytovateľa služieb.

# Úvod

## Prehrávací disky a symboly použité v tomto návode

Médium/Pojem	Logo	Symbol	Popis
Blu-ray	  		<ul style="list-style-type: none"> <li>Disky, napríklad filmové, ktoré sa dajú kúpiť alebo požičať v požičovni.</li> <li>Disky „Blu-ray 3D“ a disky „Blu-ray 3D ONLY“.</li> <li>Disky BD-R/RE, ktoré sú nahrané vo formáte BDAV.</li> </ul>
		  	<ul style="list-style-type: none"> <li>Disky BD-R/RE, ktoré obsahujú filmové, hudobné alebo fotografické súbory.</li> <li>Formát ISO 9660+JOLIET, UDF a UDF Bridge</li> </ul>
DVD-ROM DVD-R DVD-RW DVD+R DVD+RW (8 cm, 12 cm)	    		<ul style="list-style-type: none"> <li>Disky, napríklad filmové, ktoré sa dajú kúpiť alebo požičať v požičovni.</li> <li>Iba v režime film a finalizované</li> <li>Tiež podporuje dvojvrstvové disky</li> </ul>
			Finalizovaný formát AVCHD
		  	<ul style="list-style-type: none"> <li>Disky DVD±R obsahujúce video filmové súbory, hudobné súbory alebo súbory s fotografiami.</li> <li>Formát ISO 9660+JOLIET, UDF a UDF Bridge</li> </ul>
DVD-RW (VR) (8 cm, 12 cm)			Iba v režime VR a finalizované
Audio CD (8 cm, 12 cm)			Zvukový CD disk
CD-R/RW (8 cm, 12 cm)		  	<ul style="list-style-type: none"> <li>Disky CD-R/RW, ktoré obsahujú filmové, hudobné alebo fotografické súbory.</li> <li>Formát ISO 9660+JOLIET, UDF a UDF Bridge</li> </ul>
Poznámka	–		Označuje špeciálne poznámky a prevádzkové funkcie.
Upozornenie	–		Označuje výstrahy na predchádzanie prípadnému poškodeniu spôsobenému nesprávnym používaním.

## ! POZNÁMKA

- V závislosti od podmienok nahrávacieho zariadenia alebo samotného disku CD-R/RW (alebo DVD±R/RW) je možné, že sa na zariadení nebudú dať prehrať niektoré disky CD-R/RW (alebo DVD±R/RW).
- V závislosti od nahrávacieho softvéru a finalizácie je možné, že niektoré nahrané disky (CD-R/RW, DVD±R/RW alebo BD-R/RE) sa nemusia dať prehrať.
- Disky BD-R/RE, DVD±R/RW a CD-R/RW nahrané pomocou osobného počítača alebo DVD alebo CD rekordéra sa nemusia dať prehrať, ak je disk poškodený alebo znečistený alebo ak sú na šošovke prehrávača nečistoty alebo kondenzácia.
- Ak nahrávate disk pomocou osobného počítača, môžu sa vyskytnúť prípady (aj keď ho nahráte v kompatibilnom formáte), kedy ho nebude možné prehrať kvôli nastaveniam aplikačného softvéru použitého na vytvorenie disku. (Podrobnejšie informácie nájdete u vydavateľa softvéru.)
- Na dosiahnutie optimálnej kvality prehrávania na tomto prehrávači musia disky a záznamy spĺňať určité technické štandardy.
- Vopred nahrané disky DVD sú automaticky nastavené na tieto štandardy. Existuje mnoho rozličných typov formátov nahrávateľných diskov (vrátane diskov CD-R obsahujúcich súbory MP3 alebo WMA) a tieto typy si vyžadujú určité vopred existujúce podmienky pre zabezpečenie kompatibilného prehrávania.
- Zákazníci by mali vziať na vedomie, že na preberanie súborov MP3 / WMA a hudby z Internetu je potrebné povolenie. Naša spoločnosť nemôže udeliť takéto povolenie. O získanie súhlasu sa vždy snažte u vlastníka autorských práv.
- Pri formátovaní prepisovateľných diskov musíte nastaviť voľbu formátovania na [Mastered], aby boli disky kompatibilné s prehrávačmi LG. Ak túto voľbu nastavíte na systém Live, nebude sa dať s prehrávačom LG použiť. (Systém súborov Mastered/Live: Systém diskového formátu pre Windows Vista)

## Zobrazenie symbolu „⊗“

Symbol „⊗“ sa môže zobraziť na obrazovke televízora počas prevádzky a znamená, že funkcia vysvetlená v tejto používateľskej príručke nie je na danom médiu k dispozícii.

## Kód oblasti

Na zadnej časti tohto zariadenia je vytlačený kód oblasti. Toto zariadenie dokáže prehrávať iba disky BD-ROM alebo DVD s rovnakým označením, aké je na zadnej strane zariadenia alebo s označením „ALL“ (Všetko).

## Výber systému

Ak sa v jednotke nachádza akýkoľvek disk, vyberte ho, otvorte diskovú mechaniku pomocou tlačidiel ▲ (OPEN/CLOSE) a následne stlačte a podržte tlačidlo II (PAUSE) po dobu viac ako päť sekúnd, aby sa mohol zvoliť systém (PAL, NTSC, AUTO)

# Dial'kový ovládač

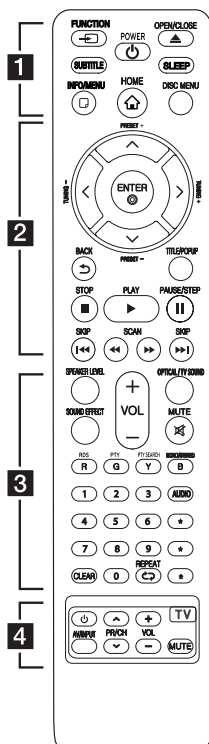

## Výmena batérie

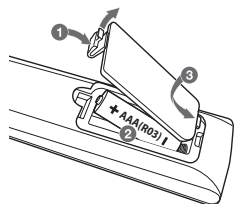

Zo zadnej strany dial'kového ovládača odstráňte kryt priestoru pre batérie a vložte batériu (typ AAA), pričom dbajte na správnu polaritu  $\oplus$  a  $\ominus$ .

### 1

**FUNCTION:** Služi na zmenu vstupného režimu.

**SUBTITLE:** Vyberie jazyk titulkov.

**POWER:** Zapnutie alebo vypnutie prehrávača.

**OPEN/CLOSE:** Vysunie a vloží disk.

**SLEEP:** Služi na nastavenie času, po ktorom sa zariadenie vypne.

**INFO/MENU:** Zobrazenie alebo opustenie zobrazenia na obrazovku.

**HOME:** Zobrazenie alebo opustenie ponuky [Domáca ponuka].

**DISC MENU:** Prístup k ponuke na disku.

### 2

**Smerové tlačidlá ( $\wedge$ / $\vee$ / $\lt$ / $\gt$ ):** Výber možnosti v ponuke.

**PRESET +/-:** Služi na výber rozhlasového programu.

**TUNING +/-:** Naladí požadovanú rozhlasovú stanicu.

**ENTER:** Potvrdenie výberu ponuky.

**BACK:** Opustí menu alebo vráti sa na predchádzajúcu obrazovku.

**TITLE/POPUP:** Zobrazenie ponuky DVD titulu alebo vyskakovacej ponuky BD-ROM, ak je k dispozícii.

**STOP:** Zastavenie prehrávania.

**PLAY:** Spustenie prehrávania.

**PAUSE/STEP:** Pozastavenie prehrávania.

**SKIP:** Služi na preskočenie na ďalšiu alebo predchádzajúcu kapitolu / stopu / súbor.

**SCAN:** Vyhľadávanie dozadu alebo dopredu.

### 3

**SPEAKER LEVEL:** Služi na nastavenie úrovne zvuku požadovaného reproduktora.

**SOUND EFFECT:** Služi na výber režimu zvukového efektu.

**VOL +/-:** Úprava hlasitosti reproduktora.

**OPTICAL/ TV SOUND:** Priamo zmení vstupný režim na optický.

**MUTE:** Stlmí zariadenie.

**Farebné tlačidlá (R, G, Y, B):**

- Použite na pohyb v ponukách BD-ROM. Používajú sa aj ako tlačidlá skratiek pre konkrétne ponuky.

- B tlačidlo: Služi na výber mono/ stereo v režime FM.

**RDS:** (Radio Data System – Rádiový dátový systém)

**PTY:** Zobrazí typ programu v rámci RDS.

**PTY SEARCH:**

Vyhľadá typ programu.

**Číselné tlačidlá 0 – 9:** Výber číslovaných možností v ponuke.

**CLEAR:** Odstráni značku v ponuke vyhľadávania alebo číslo pri nastavovaní hesla.

**REPEAT:** Opakovanie požadovanej sekcie alebo sekvenencie.

**AUDIO:** Vyberie jazyk zvuku alebo audio kanál.

**\***: Toto tlačidlo je bez funkcie.

### 4

**Tlačidlá ovládania TV:** Pozri stranu 55.

## Predný panel

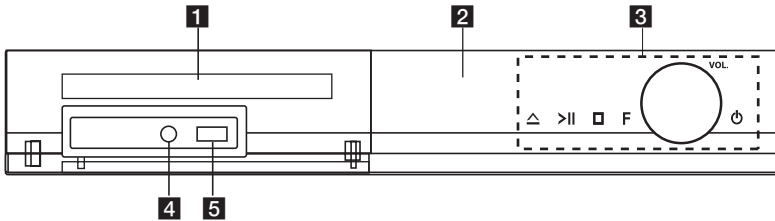

- |  |                   |
|--|-------------------|
| <b>1</b> Priehradka na disk                    | <b>4</b> PORT. IN |
| <b>2</b> Okno displeja                         | <b>5</b> USB Port |
| <b>3</b> Ovládacie tlačidlá                    |                   |
| △ (Otvoriť / Zavrieť)                          |                   |
| >   (Prehrávanie / Pauza)                      |                   |
| □ (Zastaví)                                    |                   |
| F (Funkcia)                                    |                   |
| Slúži na zmenu vstupného zdroja alebo funkcie. |                   |
| VOL. (Hlasitosť)                               |                   |
| ⏻ (Napájanie)                                  |                   |

## Zadný panel

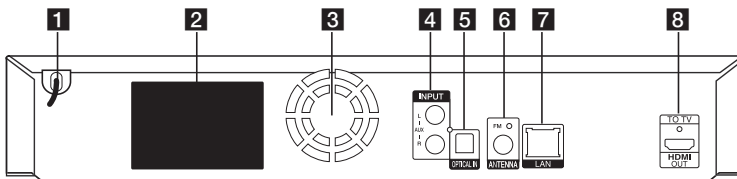

- |                                  |                         |
|----------------------------------|-------------------------|
| <b>1</b> Sieťový AC kábel        | <b>7</b> LAN port       |
| <b>2</b> Konektory reproduktorov | <b>8</b> HDMI OUT TO TV |
| <b>3</b> Ventilátor chladenia    |                         |
| <b>4</b> AUX (L/R) INPUT         |                         |
| <b>5</b> OPTICAL IN              |                         |
| <b>6</b> Konektor pre anténu     |                         |

## Nastavenie polohy systému

Na nasledovnom obrázku je znázornený príklad nastavenia polohy systému. Uvedomte si, že ilustrácie v týchto pokynoch sa môžu kvôli účelom vysvetlenia líšiť od aktuálneho zariadenia.

Na dosiahnutie najlepších výsledkov priestorového zvuku by sa mali všetky reproduktory, okrem subwoofera, umiestniť v rovnakej vzdialenosti od polohy na počúvanie (A).

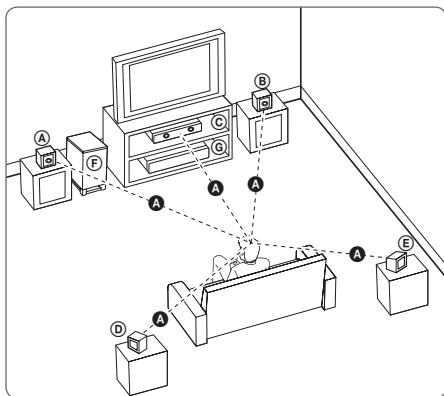

**(A) Predný ľavý a predný horný ľavý reproduktor (L)/**

**(B) Predný pravý a predný horný pravý reproduktor (R):**

Umiestnite predné reproduktory po stranách monitora alebo obrazovky čo najviac v jednej rovine s povrchom obrazovky.

**(C) Stredný reproduktor:**

Umiestnite stredný reproduktor nad alebo pod monitor alebo obrazovku.

**(D) Priestorový ľavý a priestorový horný ľavý reproduktor (L)/**

**(E) Priestorový pravý a priestorový horný pravý reproduktor (R):**

Umiestnite tieto reproduktory za polohu na počúvanie tak, aby smerovali mierne dovnútra.

**(F) Subwoofer:**

Poloha subwoofera nie je až taká dôležitá, pretože basový zvuk nie je vysoko smerový. Avšak, najlepšie je umiestniť subwoofer blízko predných reproduktorov. Otočte ho mierne smerom do stredu miestnosti, aby sa minimalizovali odrazy od stien.

**(G) Jednotka**

### ! VÝSTRAHA

- Dávajte pozor, aby deti nedávali ruky alebo iné predmety do \*zvukovodu reproduktora.  
\*Zvukovod reproduktora: Otvor pre plné basy v skriní reproduktora (kryt).
- Stredový reproduktor umiestnite v bezpečnej vzdialenosti mimo dosahu detí. V opačnom prípade môže dôjsť k pádu reproduktora a následnému úrazu a/alebo hmotnej škode.
- Reproduktory obsahujú magnetické časti, takže sa môže vyskytnúť farebná nerovnomernosť na CRT TV obrazovky alebo monitora počítača. Používajte reproduktory mimo televíznej obrazovky alebo monitora počítača.
- Pred použitím subwoofera odstráňte ochranný vinylový kryt.

# Pripojenie reproduktorov

## Pripojenie reproduktorov k prehrávaču

1. Pripojte káble k zariadeniu.  
Každý farebný (alebo označený) kábel pripojte do rovnako zafarbené (alebo označené) svorky na zadnej časti prístroja. Pri pripájaní kábla k reproduktoru stlačte prstom plastovú svorku, čím otvoríte konektor. Vložte kábel a pustite svorku.

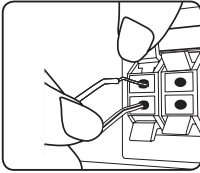

Pripojte každý kábel s čiernym pruhom ku konektorom označeným - (mínus) a druhý koniec ku konektorom označeným + (plus).

Kábel woofera pripojte k prehrávaču. Pri pripájaní kábla woofera k prehrávaču zasuňte konektor tak, aby zapadol na miesto.

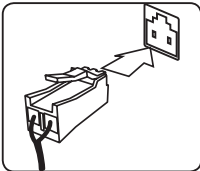

2. V niektorých prípadoch je nutné zapojiť káble priamo do reproduktorov.  
Pripojte druhý koniec každého kábla k správnemu reproduktoru podľa farebného označenia:

Farba konektora	Reproduktor	Poloha
Sivá (R,R/L)	Zadný	Vzadu napravo
Modrá (R,R/L)	Zadný	Vzadu naľavo
Zelená (C)	Stredný	Stredný
Oranžová	Subwoofer	Akákoľvek predná poloha
Červená (F,R/L)	Predný	Predný pravý
Biela (F,R/L)	Predný	Predný ľavý

Ak chcete pripojiť kábel k reproduktoru, stlačením každej plastovej poistky otvorte konektor na spodnej strane každého reproduktora. Zasuňte vodič a uvoľnite poistku.

### ⚠ VÝSTRAHA

- Buďte opatrný a nedovoľte deťom, aby vkladali ruky alebo iné predmety do "Vlnovod reproduktora".  
"Vlnovod reproduktora": Otvor v skriní reproduktora pre bohatý basový zvuk (príloha).
- Reproduktory obsahujú magnety a magnetické časti, môžu teda spôsobiť poruchu prevádzky obrazoviek TV prístrojov alebo monitora počítača. Reproduktory umiestnite a používajte čo najďalej od obrazovky TV prístroja alebo monitora počítača.

## Pripojenia k televízoru

Ak máte televízor alebo monitor s konektorom HDMI, môžete ho pripojiť k tomuto prehrávaču pomocou kábla HDMI (Typ A, Vysokorychlostný kábel HDMI™). Pripojte konektor HDMI prehrávača s konektorom HDMI na televízore alebo monitore s konektorom HDMI.

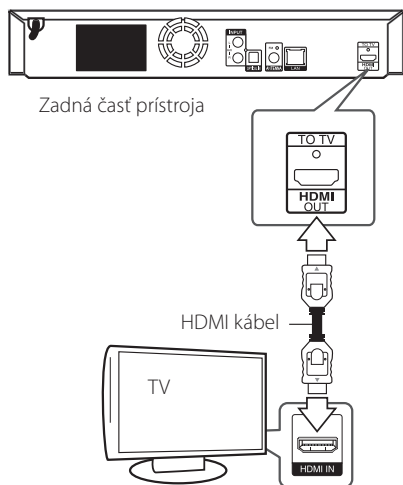

Nastavte zdroj televízora na možnosť HDMI (informácie nájdete v návode k televízoru).

## Ďalšie informácie o rozhraní HDMI

- Po pripojení zariadenia kompatibilného s rozhraním HDMI alebo DVI skontrolujte nasledovné:
  - Skúste vypnúť HDMI/DVI zariadenie a tento prehrávač. Potom zapnite HDMI/DVI zariadenie a po približne 30 sekundách zapnite tento prehrávač.
  - Video vstup pripojeného zariadenia je správne nastavený pre tento prístroj.
  - Pripojené zariadenie je kompatibilné s video vstupmi 720 x 576p, 1280 x 720p, 1920 x 1080i alebo 1920 x 1080p.
- Nie všetky HDMI alebo DVI zariadenia kompatibilné so štandardom HDCP budú fungovať s týmto prehrávačom.
  - Na zariadeniach, ktoré nepodporujú štandard HDCP, sa obraz nebude zobrazovať správne.

### ! POZNÁMKA

- Ak pripojené HDMI zariadenie neprijme zvukový výstup prehrávača, zvuk HDMI zariadenia môže byť skreslený alebo sa nemusí prehrávať.
- Pri použití pripojenia HDMI môžete zmeniť rozlíšenie výstupu HDMI. (Informácie nájdete v časti „Nastavenie rozlíšenia“ na strane 16)
- Vyberte typ video výstupu z konektora HDMI OUT pomocou možnosti [Nastav. farieb HDMI] v ponuke [Nastavenia] (pozri stranu 26).
- Zmena rozlíšenia až po vykonaní pripojenia môže viesť k nesprávnej činnosti. V takom prípade problém vyriešite vypnutím a opätovným zapnutím prehrávača.
- Keď sa nepotvrdí HDMI pripojenie so štandardom HDCP, TV obrazovka sa zmení na čiernu. V tomto prípade skontrolujte HDMI pripojenie, alebo odpojte HDMI kábel.
- V prípade šumu alebo čiar na obrazovke skontrolujte HDMI kábel (dĺžka je spravidla obmedzená na 4,5 m (15 ft.)).

## Čo je SIMPLINK?



Niektoré funkcie tohto zariadenia sú ovládané diaľkovým ovládačom televízora, keď sú toto zariadenie a televízor LG s funkciou SIMPLINK prepojené prostredníctvom prepojenia HDMI.

Funkcie ovládateľné diaľkovým ovládačom televízora LG: prehrávanie, pozastavenie, skenovanie, preskočenie, zastavenie, vypnutie atď.

Podrobnosti o funkcii SIMPLINK nájdete v návode na použitie televízora.

Televízory LG s funkciou SIMPLINK majú vyššie zobrazené logo.



### POZNÁMKA

V závislosti od typu disku alebo stavu prehrávania sa môžu určité úkony funkcie SIMPLINK líšiť od vášho zámeru alebo nemusia fungovať.

## Nastavenie rozlíšenia

Prehrávač poskytuje niekoľko výstupných rozlíšení pre konektory HDMI OUT. Rozlíšenie môžete zmeniť pomocou ponuky [Nastavenia].

1. Stlačte tlačidlo HOME (🏠).
2. Pomocou </> vyberte možnosť [Nastavenia] a stlačte ENTER (⊙). Zobrazí sa ponuka [Nastavenia].
3. Pomocou tlačidiel ▲/▼ zvolte možnosť [ZOBRAZENIE] a potom sa stlačením tlačidla > presuňte na druhú úroveň.
4. Pomocou tlačidiel ▲/▼ zvolte možnosť [Rozlíšenie] a potom sa stlačením tlačidla ENTER (⊙) presuňte na tretiu úroveň.

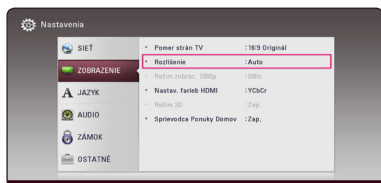

5. Tlačidlami ▲/▼ zvolte požadované rozlíšenie a tlačidlom ENTER (⊙) potvrdte váš výber.



## ! POZNÁMKA

- Ak váš televízor neakceptuje rozlíšenie, ktoré ste nastavili na prehrávači, nasledovným spôsobom môžete nastaviť rozlíšenie na 576p:
  1. Stlačením tlačidla ▲ otvorte zásuvku na disk.
  2. Stlačte tlačidlo ■ (STOP) po dobu viac ako 5 sekúnd.
- Ak si vyberiete rozlíšenie manuálne a potom k TV prijímaču pripojíte konektor HDMI a váš TV prijímač ho neakceptuje, nastavenie rozlíšenia sa nastaví na [Auto].
- Ak vyberiete rozlíšenie, ktoré váš TV prijímač neakceptuje, objaví sa varovné hlásenie. Ak po zmene rozlíšenia nevidíte obrazovku, počkajte 20 sekúnd a rozlíšenie sa automaticky vráti na predchádzajúce rozlíšenie.
- Obnovovací kmitočet video výstupu 1080p sa dá automaticky nastaviť buď na 24 Hz alebo 50 Hz v závislosti od kapacity a preferencie pripojeného TV prijímača a na základe obnovovacieho kmitočtu pôvodného video obsahu na BD-ROM disku.

## Pripojenie antény

Pripojte dodanú anténu, aby ste mohli počúvať rádio.

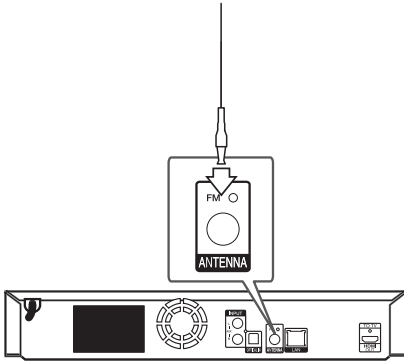

Zadná časť prístroja

### ! POZNÁMKA

Po pripojení drôtovej antény pásma FM ju nezabudnite úplne roztiahnuť.

## Pripojenia s externým zariadením

### Pripojenie AUX

Prostredníctvom reproduktorov tohto systému si môžete vychutnať zvuk z externých komponentov.

Pripojte analógové výstupné audio konektory vášho komponentu ku konektoru AUX L/R (INPUT) na tomto zariadení. A potom zvolte možnosť [AUX] stlačením FUNCTION.

Na výber vstupného režimu môžete použiť aj tlačidlo F (Funkcia) na prednom paneli.

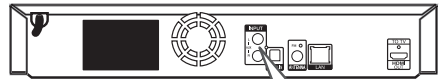

Zadná časť prístroja

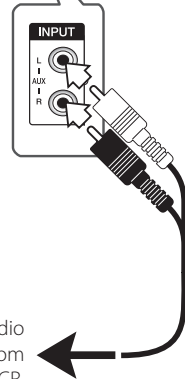

Biela  
Červená

K výstupným audio konektoram na vašom komponente (TV, VCR, atď.)

## PORT. IN (vstup pre prenosné zariadenie) pripojenie

Zvuk z vášho prenosného audio prehrávača si môžete vychutnať prostredníctvom reproduktorov tohto systému.

Pripojte konektor slúchadiel (alebo linkový výstup) prenosného audio prehrávača k vstupnému konektoru tohto zariadenia PORT. IN. A potom zvolte možnosť [OPTICAL] stlačením FUNCTION.

Na výber vstupného režimu môžete použiť aj tlačidlo F (Funkcia) na prednom paneli.

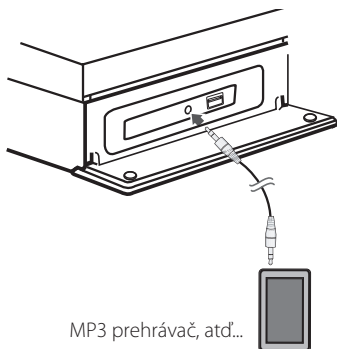

## Pripojenie OPTICAL IN (Optický vstup)

Zvuk z vášho komponentu s digitálnym optickým pripojením si môžete vychutnať prostredníctvom reproduktorov tohto systému.

Pripojte výstupný optický konektor vášho komponentu k vstupnému konektoru OPTICAL IN na zariadení. A potom zvolte možnosť [OPTICAL] stlačením FUNCTION. Alebo na priamu voľbu stlačte OPTICAL / TV SOUND.

Na výber vstupného režimu môžete použiť aj tlačidlo F (Funkcia) na prednom paneli.

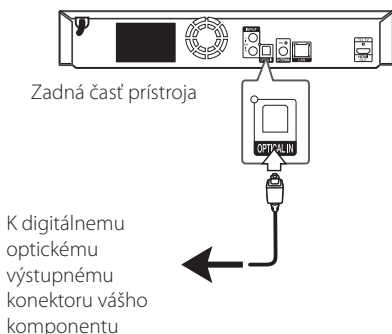

## Pripojenie k vašej domácej sieti

Tento prehrávač je možné pripojiť k lokálnej sieti (LAN) cez port LAN, ktorý sa nachádza na zadnom paneli.

Pripojením zariadenia k širokopásmovej domácej sieti získate prístup k službám, ako sú aktualizácie softvéru, interaktivitu BD-LIVE a on-line služby.

### Káblové pripojenie siete

Použitie káblového pripojenia siete poskytuje najlepší výkon, pretože pripojené zariadenia sú napojené priamo na sieť a nie sú vystavené rádiovému rušeniu.

Ďalšie pokyny nájdete v dokumentácii k sieťovému zariadeniu.

Pripojte port LAN prehrávača k príslušnému portu na vašom modeme alebo routeri použitím bežného kábla LAN alebo Ethernet.

#### ! POZNÁMKA

- Pri pripájaní alebo odpájaní sieťového LAN kábla držte kábel za konektor. Pri odpájaní netahajte za LAN kábel, ale odpojte stlačením zarážky smerom nadol.
- Do portu LAN nepripájajte modulárny telefónny kábel.
- Pretože existujú rozličné konfigurácie pripojenia, postupujte podľa pokynov telekomunikačného operátora alebo poskytovateľa internetového pripojenia.
- Ak chcete mať prístup k obsahu na serveroch DLNA, tento prehrávač musí byť pripojený k tej istej miestnej sieti ako tieto zariadenia, a to prostredníctvom routera.
- Ak chcete nastaviť svoje PC ako server DLNA, nainštalujte na ne software SmartShare PC. (pozri stranu 36)

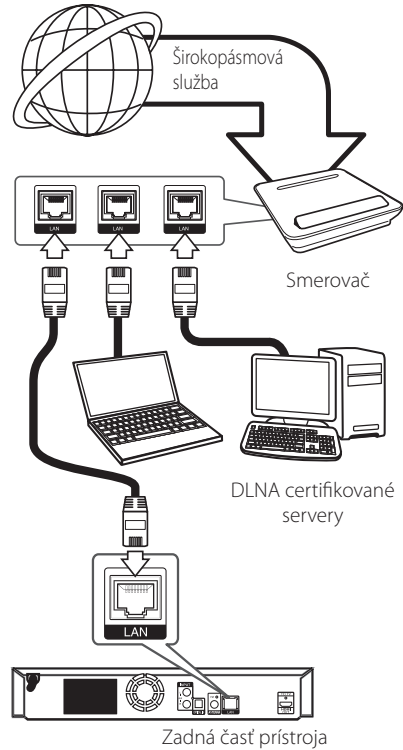

## Nastavenie káblovej siete

Ak sa v lokálnej sieti (LAN) cez káblové pripojenie nachádza DHCP server, tomuto prehrávaču bude automaticky pridelená IP adresa. Po fyzickom pripojení možno bude potrebné v niektorých domácich sieťach upraviť nastavenie siete prehrávača. Nastavte nastavenia [SIET] nasledovným spôsobom.

### Príprava

Pred nastavením káblovej siete musíte k vašej domácej sieti pripojiť širokópásmový Internet.

1. Nastavte voľbu [Nastav. spojenia] v ponuke [Nastavenia] a stlačte tlačidlo ENTER (⊙).

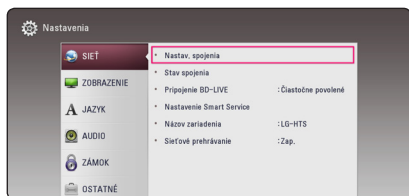

2. Prečítajte si prípravu na nastavenie siete a potom stlačte kláves ENTER (⊙), zatiaľ čo [Spustiť] je zvýraznená.



Sieť bude automaticky pripojená k zariadeniu.

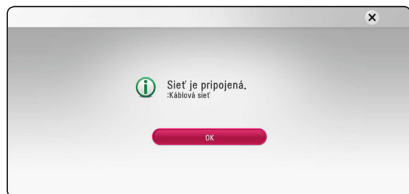

## Rozšírené nastavenie

Ak chcete ručne nastaviť sieť, použite  $\wedge/V$  pre výber [Rozšírené nastavenie] na [Nastavenie siete] menu a stlačte ENTER (⊙).

1. Pomocou  $\wedge/V/</>$  vyberte režim IP medzi [Dynamická] a [Statická].

Za normálnych okolností zvolte [Dynamická] na automatické pridelenie IP adresy.



### POZNÁMKA

Ak sa v sieti nenachádza DHCP server a chcete nastaviť IP adresu manuálne, pomocou  $\wedge/V/</>$  a numerických klávesov vyberte [Statická], potom zvolte [IP adresa], [Maska podsiete], [Brána] a [DNS Server]. Ak sa pri zadávaní číslice pomýlite, na vymazanie zvýraznenej časti stlačte CLEAR.

2. Na použitie nastavení siete zvolte [Ďalší] a stlačte ENTER (⊙).



Stav pripojenia k sieti sa zobrazí na obrazovke.

3. Stlačte tlačidlo ENTER (⊙), zatiaľ čo sa zvýrazní [OK] pre dokončenie nastavenia káblovej siete.

## Poznámky k sieťovému pripojeniu

- Mnoho problémov so sieťovým pripojením počas nastavovania sa dá často vyriešiť resetovaním smerovača alebo modemu. Po pripojení prehrávača k domácej sieti rýchlo vypnite hlavný vypínač a/alebo vytiahnite zo zásuvky sieťový kábel routera alebo modemu pre domácu sieť. Zapnite hlavný vypínač a/alebo znovu zapojte napájací kábel.
- V závislosti od poskytovateľa internetového pripojenia môže byť počet zariadení, ktoré sa môžu pripojiť na internet, obmedzený príslušnými podmienkami poskytovania služieb. Ďalšie informácie získate u poskytovateľa.
- Naša spoločnosť nie je zodpovedná za žiadne zlyhanie prehrávača a/alebo funkcie internetového pripojenia z dôvodu komunikačných chýb/porúch súvisiacich so širokopásmovým internetovým pripojením alebo iným pripojeným zariadením.
- Funkcie diskov BD-ROM sprístupnené pomocou pripojenia na Internet nie sú vytvorené ani poskytované našou spoločnosťou a naša spoločnosť nie je zodpovedná za ich funkčnosť alebo pretrvávajúcu dostupnosť. Určité materiály týkajúce sa disku sprístupnené pripojením na Internet nemusia byť kompatibilné s týmto prehrávačom. Ak máte otázky týkajúce sa takýchto materiálov, kontaktujte výrobcu disku.
- Niektorý internetový obsah môže vyžadovať rýchlejšie širokopásmové pripojenie.
- Aj keď je prehrávač správne pripojený a nakonfigurovaný, určitý internetový obsah nemusí fungovať správne z dôvodu preťaženia siete, kvality alebo šírky pásma vašej internetovej služby alebo problémov na strane poskytovateľa obsahu.
- Niektoré činnosti vyžadujúce internetové pripojenie sa nemusia dať vykonávať z dôvodu určitých obmedzení nastavených zo strany poskytovateľa internetového pripojenia.
- Všetky poplatky účtované poskytovateľom internetového pripojenia vrátane, okrem iného, poplatkov za pripojenie, sú výlučne vašou zodpovednosťou.
- Na káblové pripojenie tohto prehrávača sa vyžaduje port A 10 Base-T alebo 100 Base-TX LAN. Ak vaše internetové služby neumožňujú takéto pripojenie, nebudete môcť prehrávač pripojiť.
- Na používanie služby xDSL musíte použiť smerovač.
- Na používanie služby DSL sa vyžaduje DSL modem a na používanie služby káblového modemu sa vyžaduje káblový modem. V závislosti od typu prístupu a zmluvy o poskytovaní internetového pripojenia a poskytovateľom nemusí byť možné používať počet súčasne pripojených zariadení môže byť obmedzený. (Ak váš poskytovateľ obmedzuje prístup len na jedno zariadenie, tento rekordér sa možno nebude môcť pripojiť, ak už je pripojený počítač.)

## Počítačové nastavenie

Ak prvýkrát zapnete prístroj, sprievodca na obrazovke zobrazí počítačové nastavenie. Nastavte jazyk zobrazenia a sieť na úvodného sprievodcu nastavením.

1. Stlačte **⏻** (POWER).

Počítačový sprievodca nastavením sa objaví na obrazovke.

2. Pomocou tlačidiel **▲/▼/◀/▶** vyberte krajinu a stlačte tlačidlo ENTER (⊙).



3. Prečítajte si návod a pripravte sa na nastavenie siete a potom stlačte kláves ENTER (⊙), zatiaľ čo [Spustiť] je zvýraznené.



Ak je káblová sieť pripojená, nastavenie sieťového pripojenia bude automaticky ukončené.

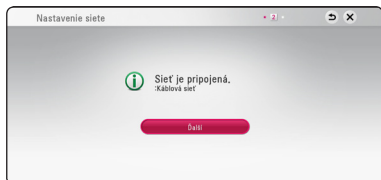

4. Vyberte [Ďalší] a stlačte ENTER (⊙).

5. Pre overenie tónu testovacích signálov z reproduktorov stlačte tlačidlo ENTER (⊙).



Po overení testovacích signálov tónov stlačte ENTER (⊙), kým je zvýraznené [Stop] (Zastaviť). Vyberte [Ďalší] a stlačte ENTER (⊙).

6. Po zapnutí TV prijímača môžete automaticky počúvať zvuk TV prijímača prostredníctvom reproduktorov tohto zariadenia. TV prijímač a toto zariadenie by mali byť prepojené pomocou optického kábla.



Stlačením **▲** sa môžete posúvať a stlačením **◀/▶** môžete zvoliť možnosť [Zap.] alebo [Vyp.]. Zvoľte [Ďalší] a potom stlačte ENTER (⊙).

7. Skontrolujte všetky nastavenia, ktoré ste nastavili v predchádzajúcich krokoch.



Pre dokončenie počítačového nastavenia stlačte tlačidlo ENTER (⊙), zatiaľ čo je zvýraznené [Dokončiť]. Ak nepotrebuje zmeniť žiadne nastavenia, použite **▲/▼/◀/▶** pre výber položky **↶** a stlačte ENTER (⊙).

8. Zobrazí sa sprievodca režimom Private Sound (súkromného zvuku). Stlačte ENTER (⊙).



# Nastavenia

## Prispôbenie nastavení

Nastavenia prehrávača môžete zmeniť v ponuke [Nastavenia].

1. Stlačte tlačidlo HOME (🏠).



2. Pomocou </> vyberte možnosť [Nastavenia] a stlačte ENTER (⊙). Zobrazí sa ponuka [Nastavenia].

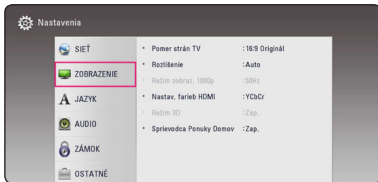

3. Pomocou tlačidiel  $\wedge/\vee$  zvolte prvú možnosť nastavenia a potom sa stlačením tlačidla  $\triangleright$  presuňte na druhú úroveň.

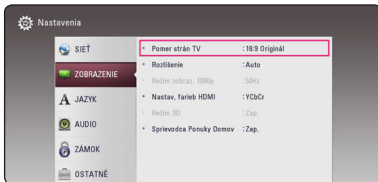

4. Pomocou tlačidiel  $\wedge/\vee$  zvolte druhú možnosť nastavenia a potom sa stlačením tlačidla ENTER (⊙) presuňte na tretiu úroveň.

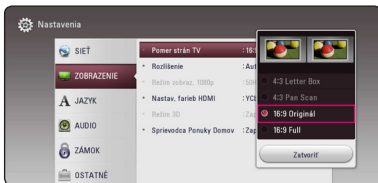

5. Pomocou  $\wedge/\vee$  vyberte požadované nastavenie a stlačením tlačidla ENTER (⊙) potvrdte svoj výber.

## Ponuka [SIETĚ]

Nastavenia [SIETĚ] sú potrebné na použitie softvérovej aktualizácie a funkcií BD-Live a on-line funkcií.

### Nastav. spojenia

Ak je prostredie vašej domácej siete pripravené na pripojenie, toto zariadenie sa musí nastaviť prostredníctvom bezdrôtového pripojenia na sieťovú komunikáciu. (Pozri časť „Pripojenie k vašej domácej sieti“ na stranách 19.)

### Stav spojenia

Ak chcete skontrolovať stav siete na tomto prehrávači, vyberte voľbu [Stav spojenia], stlačte tlačidlo ENTER (⊙) a skontrolujte, či je zriadené pripojenie k sieti a internetu.

### Pripojenie BD-LIVE

ď sa používajú funkcie BD-Live, môžete obmedziť prístup na Internet.

#### [Povolené]

Prístup na Internet je povolený pre všetok obsah BD-Live.

#### [Čiastočne povolené]

Prístup na Internet je povolený iba pre obsah BD-Live, ktorý má certifikát vlastníka obsahu. Prístup na Internet a funkcie AAC Online sú zakázané pre všetok obsah BD-Live bez certifikátu.

#### [Zakázané]

Prístup na Internet je zakázaný pre všetok obsah BD-Live.

## Nastavenie Smart Service

### [Nastavítev države]

Zvoľte svoju oblasť, aby bolo možné zobraziť službu so správnym online obsahom.

### [Inicializiraj]

V závislosti od regiónu nemusí byť funkcia [Inicializiraj] dostupná.

## Názov zariadenia

Môžete si vytvoriť názov siete pomocou virtuálnej klávesnice. Tento prehrávač bude rozpoznávaný podľa názvu, ktorý zadávate v domácej sieti.

## Sieťové prehrávanie

Táto funkcia vám umožní prostredníctvom DLNA atestovaného inteligentného telefónu ovládať prehrávanie médií prúdiacich od DLNA servera médií. Väčšina DLNA atestovaných inteligentných telefónov má funkciu na ovládanie médií prehrávania vo vašej domovej sieti. Nastavte túto funkciu na Zap [Zap.], čím umožníte ovládanie tejto jednotky vašim inteligentným telefónom. Podrobnejšie informácie o vašom DLNA autorizovanom inteligentnom telefóne alebo o použití nájdete v návode.

### ! POZNÁMKA

- Táto jednotka a DLNA autorizovaný inteligentný telefón sa musia pripojiť na rovnakú sieť.
- Pre použitie funkcie [Sieťové prehrávanie] pomocou DLNA autorizovaného inteligentného telefónu stlačte HOME (🏠), čím sa pred pripojením na túto jednotku zobrazí domáce menu.
- Môže sa stať, že diaľkové ovládanie nebude fungovať pri ovládaní jednotky pomocou funkcie [Sieťové prehrávanie].
- Prístupné formáty súborov popísané na strane 58 nie sú vždy podporované pri funkcii [Sieťové prehrávanie].

## Ponuka [ZOBRAZENIE]

### Pomer strán TV

Zvoľte pomer strán obrazu podľa typu vášho televízora.

#### [4:3 Letter Box]

Zvoľte, ak je pripojený televízor s pomerom strán 4:3. Zobrazí kinofilmový obraz s čiernymi pruhmi nad a pod obrazom.

#### [4:3 Pan Scan]

Zvoľte, ak je pripojený televízor s pomerom strán 4:3. Zobrazí orezaný obraz tak, aby vyplnil obrazovku televízora. Obe strany obrazu sú odrezané.

#### [16:9 Original]

Zvoľte, ak je pripojený širokouhlý televízor s pomerom strán 16:9. Obraz vo formáte 4:3 sa zobrazuje s pôvodným pomerom strán 4:3 a s tmavými pruhmi na ľavej a pravej strane.

#### [16:9 Full]

Zvoľte, ak je pripojený širokouhlý televízor s pomerom strán 16:9. Obraz vo formáte 4:3 sa upraví horizontálne (v lineárnych proporciách) tak, aby zaplnil celú obrazovku.

### ! POZNÁMKA

Ak je rozlíšenie nastavené na vyššiu hodnotu ako 720p, nemôžete zvoliť možnosť [4:3 Letter Box] a [4:3 Pan Scan].

### Rozlíšenie

Slúži na nastavenie výstupného rozlíšenia HDMI video signálu. Podrobnosti o nastavení rozlíšenia nájdete na str. 16.

#### [Auto]

Ak je výstupný konektor HDMI OUT pripojený k TV, ktorý poskytuje informácie o displeji (EDID), automaticky sa zvolí najvhodnejšie rozlíšenie podľa pripojeného TV.

#### [576p]

Vytvára 576 riadkov progresívneho videa.

#### [720p]

Vytvára 720 riadkov progresívneho videa.

#### [1080i]

Vytvára 1080 riadkov obrazu s prekladaným zobrazením.

#### [1080p]

Vytvára 1080 riadkov progresívneho videa.

### Režim zobraz. 1080p

Keď je rozlíšenie nastavené na 1080p, zvoľte možnosť [24 Hz] pre plynulé zobrazenie filmového materiálu (1080p/24 Hz) s displejom vybaveným HDMI kompatibilným so vstupom 1080p/24 Hz.

### ! POZNÁMKA

- Keď vyberiete možnosť [24 Hz], môžu sa pri prepínaní videa a filmového materiálu objaviť poruchy obrazu. V tom prípade zvoľte možnosť [50 Hz].
- Aj keď je možnosť [Režim zobraz. 1080p] nastavená na [24 Hz], skutočná frekvencia snímok video výstupu bude 50 Hz, aby sa zhodovala s formátom video zdroja, ak váš televízor nie je kompatibilný s formátom 1080p/24 Hz.

## Nastav. farieb HDMI

Zvoľte typ výstupu z konektora HDMI OUT.  
Pre toto nastavenie si pozrite návody k vášmu zobrazovaciemu zariadeniu.

---

### [YCbCr]

Zvoľte pri pripojení k zobrazovaciemu zariadeniu HDMI.

---

### [RGB]

Zvoľte pri pripojení k zobrazovaciemu zariadeniu DVI.

---

## Režim 3D

Vyberte režim výstupu pre prehratie disku Blu-ray 3D. (Táto funkcia sa aktivuje len pri pripojení 3D TV.)

---

### [Zap.]

Disk Blue-ray 3D bude prehratý v 3D režime.

---

### [Vyp.]

Disk Blu-ray 3D bude prehratý v režime 2D, rovnako ako normálny disk BD-ROM.

---

## Sprievodca Ponukou Domov

Táto funkcia vám umožňuje zobrazíť alebo vymazať bublinu sprievodcu v ponuke Domov. Pre zobrazenie sprievodcu nastavte túto možnosť na [Zap.].

## Ponuka [JAZYK]

### Ponuka

Zvoľte jazyk ponuky [Nastavenia] a informácií na obrazovke.

### Ponuka disku / Zvuk disku / Titulky disku

Zvoľte jazyk požadovaný pre zvukovú stopu (zvuk disku), titulky a ponuku disku.

---

#### [Pôvodné]

Označuje pôvodný jazyk, v ktorom bol disk nahraný.

---

#### [Iné]

Stlačte ENTER (⏏) pre výber iného jazyka. Pre zadanie príslušného 4-číselného kódu podľa zoznamu kódov jazykov na strane 63 použite číselné tlačidlá a potom stlačte tlačidlo ENTER (⏏).

---

#### [Vyp.] (Iba titulky disku)

Vypnutie titulkov.



#### POZNÁMKA

V závislosti od disku nemusí vaše nastavenie jazyka fungovať.

## Ponuka [AUDIO]

Každý disk ponúka niekoľko možností zvukového výstupu. Nastavte možnosti zvuku prehrávača podľa typu zvukového systému, ktorý používate.

### ! POZNÁMKA

Keďže typ zvukového výstupu ovplyvňujú mnohé faktory, pozrite si časť „Technické špecifikácie audio výstupu“ s podrobnejšími informáciami na stranách page 61.

## Digitálny výstup

### [Auto]

Zvoľte túto možnosť, ak pripojíte konektor HDMI OUT na tomto zariadení k zariadeniu s dekodérom LPCM, Dolby Digital, Dolby Digital Plus, Dolby TrueHD, DTS a DTS-HD.

### [PCM]

Vyberte túto možnosť, ak pripojíte konektor HDMI OUT na tomto zariadení k zariadeniu s digitál dekodérom.

### [DTS prekódovanie]

Vyberte túto možnosť, ak pripojíte konektor HDMI OUT na tomto zariadení k zariadeniu s DTS dekodérom.

### ! POZNÁMKA

- Ak je voľba [Digitálny výstup] nastavená na [Auto], môže byť zvuk odosielaný ako bitový prúd. Ak nie je zariadením HDMI s EDID detekovaná informácie o bitovom prúde, môže mať zvukový výstup formát PCM.
- Ak je voľba [Digitálny výstup] nastavená na [DTS prekódovanie], zvuk s opätovne zakódovaným DTS bude na výstupe pre BD-ROM disky spolu so sekundárnym zvukom a pôvodný zvuk bude na výstupe pre ďalšie disky (ako [Auto]).
- Toto nastavenie nie je k dispozícii vo vstupnom signáli z externého zariadenia.

## DRC (Dynamic Range Control – Ovládanie dynamického rozsahu)

Táto funkcia vám umožní počúvať zvuk vo filme pri nižšej hlasitosti bez toho, aby sa zhoršila zrozumiteľnosť zvuku.

### [Auto]

Dynamický rozsah zvukového výstupu Dolby TrueHD je špecifikovaný automaticky. A dynamický rozsah Dolby Digital and Dolby Digital Plus funguje rovnako ako režim [Zap.].

### [Zap.]

Komprimovať dynamický rozsah zvukového výstupu Dolby Digital, Dolby Digital Plus alebo Dolby TrueHD.

### [Vyp.]

Vypne túto funkciu.

### ! POZNÁMKA

Nastavenie DRC je možné zmeniť len vtedy, keď nie je vložený disk alebo keď je zariadenie v režime zastavenia.

## Nastaviť reproduktor

Ak chcete dosiahnuť čo najlepší zvuk, použite displej nastavenia reproduktorov na špecifikáciu hlasitosti pripojených reproduktorov a ich vzdialenosti od polohy na počúvanie. Na nastavenie rovnakej úrovne hlasitosti reproduktorov použite test.



### [Repro]

Vyberte si reproduktor, ktorý chcete nastaviť.

### [Hlasitosť]

Nastavte výstupnú úroveň hlasitosti každého reproduktora.

### [Odstup]

Nastavte vzdialenosť medzi každým reproduktorom a polohou pri počúvaní.

### [Test/ Stop testu]

Reproduktory emitujú testovací tón.

### [OK]

Potvrdenie nastavenia.

## HD AV Sync

Pri digitálnych TV prijímačoch niekedy nastane časový posun medzi obrazom a zvukom. V takomto prípade to môžete kompenzovať nastavením oneskorenia zvuku tak, aby efektívne „počkal“ na prichádzajúci obraz: nazýva sa to H DAV Sync. (Synchronizácia HD AV). Pomocou tlačidiel < > môžete rolovať hore a dolu v hodnotách oneskorenia, ktoré môžete nastaviť na akúkoľvek hodnotu medzi 0 a 300 ms.

## Ponuka [ZÁMOK]

Nastavenie [ZÁMOK] sa týka iba prehrávania Blu-ray Disc a DVD.

Pre prístup ku ktorýmkoľvek funkciám v nastaveniach [ZÁMOK] musíte zadať 4-číselný bezpečnostný kód, ktorý ste vytvorili.

Ak ste ešte nezadali heslo, budete na to vyzvaný. Dvakrát zadajte 4-číselné heslo a potom stlačením tlačidla ENTER (Ⓞ) vytvorte nové heslo.

## Heslo

Môžete nastaviť alebo zmeniť vaše heslo.

### [Žiadny]

Dvakrát zadajte 4-číselné heslo a potom stlačením tlačidla ENTER (Ⓞ) vytvorte nové heslo.

### [Zmeň]

Zadajte súčasné heslo a stlačte tlačidlo ENTER (Ⓞ). Dvakrát zadajte 4-číselné heslo a potom stlačením tlačidla ENTER (Ⓞ) vytvorte nové heslo.

## Ak zabudnete heslo

Ak zabudnete heslo, môžete ho vymazať nasledovne:

1. Ak je v prehrávači disk, vyberte ho.
2. V ponuke [Nastavenia] zvýraznite možnosť [Heslo].
3. Pomocou číselných tlačidiel zadajte „210499“. Heslo je vymazané.



### POZNÁMKA

Ak sa pred stlačením tlačidla ENTER (Ⓞ) pomýlite, stlačte tlačidlo CLEAR. Potom zadajte správne heslo.

## Hodnotenie DVD

Blokuje prehrávanie ohodnotených DVD na základe ich obsahu. (Nie všetky disky sú ohodnotené.)

### [Hodnotenie 1-8]

Hodnotenie jedna (1) má najviac obmedzení a hodnotenie osem (8) ich má najmenej.

### [Odomknúť]

Ak zvolíte možnosť [Odomknúť], rodičovská kontrola nebude aktívna a disk sa prehrá celý.

## Hodnotenie Blu-ray disk

Nastavte vekový limit pre prehrávanie BD-ROM. Na zadanie vekovej hranice pre sledovanie BD-ROM diskov použite numerické tlačidlá.

### [255]

Dajú sa prehrávať všetky disky BD-ROM.

### [0-254]

Obmedzuje prehrávanie diskov BD-ROM s príslušnými hodnoteniami, ktoré sú na nich zaznamenané.

### ! POZNÁMKA

[Hodnotenie Blu-ray disk] bude použité iba pre Blu-ray disk, ktorý obsahuje Vylepšenú kontrolu hodnotenia.

## Kód oblasti

Zadajte kód oblasti, ktorej štandardy boli použité na hodnotenie video disku DVD, na základe zoznamu na strane 62.

## Ponuka [OSTATNÉ]

### DivX VOD

DIVX VIDEO: DivX® je digitálny video formát vytvorený spoločnosťou DivX, LLC, pobočkou spoločnosti Rovi Corporation. Toto je zariadenie s oficiálnym certifikátom DivX Certified®, ktoré prešlo prísnu skúškou na overenie schopnosti prehrávať videá vo formáte DivX. Ak chcete konvertovať vaše súbory na DivX videá, navštívte stránku [www.divx.com](http://www.divx.com), kde nájdete viac informácií a potrebné softwarové nástroje.

ABOUT DIVX VIDEO-ON-DEMAND: Toto certifikované DivX® zariadenie musí byť registrované, aby prehrávalo filmy DivX Video-on-Demand (VOD). Ak chcete získať váš registračný kód, nájdite časť DivX VOD v ponuke nastavenia vášho zariadenia. Ďalšie informácie o spôsobe dokončenia registrácie nájdete na stránke [vod.divx.com](http://vod.divx.com).

### [Registrovať]

Služí na zobrazenie registračného kódu vášho prehrávača.

### [Zrušiť registráciu]

Deaktivácia prehrávača a zobrazenie deaktiváčného kódu.

### ! POZNÁMKA

Akkoľvek videá prevzaté z DivX (R) VOD s registračným kódom tohto prehrávača je možné sledovať výhradne na tomto zariadení.

## Rýchly štart

Tento prehrávač môže zostať v pohotovostnom režime s nízkou spotrebou energie a preto pri zapnutí tejto jednotky môže prehrávač vykonať okamžité bootovanie. Nastavte túto voľbu na [Zap.] na aktivovanie funkcie [Rýchly štart].

### ! POZNÁMKA

- Ak je možnosť [Rýchly štart] nastavená na [Zap.] a v dôsledku výpadku v elektrickej sieti a pod. dôjde k náhodnému odpojeniu napájania, prehrávač sa automaticky prepne do pohotovostného režimu. Pred používaním prehrávača počkajte, kým sa prehrávač prepne do pohotovostného režimu.
- Keď je funkcia [Rýchly štart] nastavená na [Zap.], spotreba energie bude vyššia ako vtedy, keď je funkcia [Rýchly štart] nastavená na [Vyp.].

## Autom. vypnutie

Keď ponecháte prehrávač v režime zastavenia približne päť minút, zobrazia sa šetriči obrazovky. Ak nastavíte túto voľbu na [Zap.], zariadenie sa automaticky vypne po 15 minútach zobrazovania šetriča obrazovky. Nastavte túto možnosť na [Vyp.], ak chcete ponechať v činnosti šetrič obrazovky, až kým používateľ nevykoná nejakú činnosť.

### ! POZNÁMKA

Ak nastavíte funkciu [Autom. vypnutie] v ponuke nastavení na zap., táto jednotka sa sama vypne s cieľom šetriť energiu, a to v prípade, ak hlavná jednotka nie je pripojená k externému zariadeniu a nepoužíva sa počas doby 20 minút.

To isté sa stane po uplynutí šiestich hodín od pripojenia hlavnej jednotky k inému zariadeniu pomocou analógového vstupu.

## Pripojenie zvuku z TV

Po zapnutí TV prijímača môžete automaticky počúvať zvuk TV prijímača prostredníctvom reproduktorov tohto zariadenia. TV prijímač a toto zariadenie by mali byť prepojené pomocou optického kábla.



Stlačením **Λ** sa môžete posúvať a stlačením **</>** môžete zvoliť možnosť [Zap.] alebo [Vyp.]. Zvoľte [OK] a potom stlačte ENTER (⊙).

## Zahajovanie

### [Prednastavené]

Prehrávač môžete resetovať, čím obnovíte jeho pôvodné nastavenia.

### [Pamäť Blu-ray prázdny]

Inicializuje BD-Live obsah z pripojenej USB pamäte.

### ! POZNÁMKA

Ak pomocou voľby [Prednastavené] resetujete prehrávač na jeho pôvodné nastavenia, budete musieť znovu nastaviť aktiváciu on-line služieb a sieťové nastavenia.

## Softvér

### [Informácie]

Zobrazí aktuálnu verziu softvéru.

### [Aktualizovať]

Softvér môžete aktualizovať pripojením zariadenia priamo k serveru na aktualizáciu softvéru (pozri strany 56)

## SIMPLINK

Funkcia SIMPLINK umožňuje ovládať toto zariadenie pomocou diaľkového ovládača TV prijímača LG.

Nastavte túto možnosť na [Zap.], aby sa aktivovala funkcia [SIMPLINK]. (strana 15)

## Letný čas

Pri používaní aplikácie BBC táto funkcia posunie počas letného času (GMT+1) čas o jednu hodinu dopredu.

### [Zap.]

Nastavuje čas o jednu hodinu dopredu.

### [[Vyp.]

Služí na vypnutie tejto funkcie.

## Zvukový efekt

Môžete zvoliť vhodný režim zvuku. Opakovane stláčajte tlačidlo SOUND EFFECT (Zvukový efekt), kým sa neobjaví požadovaný režim na displeji predného panela alebo na TV obrazovke. Zobrazené položky pre ekvalizér sa môžu líšiť v závislosti od zdrojov zvuku a efektov.

**[Prirodzený]:** Môžete získať efekt prirodzeného zvuku rovnakého ako pri 5.1-kanálovom zvuku.

**[Natural]:** Môžete si vychutnať príjemný a prirodzený zvuk.

**[Bypass]:** Softvér s viackanálovými priestorovými zvukovými signálmi sa prehráva spôsobom, akým bol zaznamenaný.

**[Basy]:** Zosilní sa efekt basového zvuku z pravého a ľavého predného reproduktora a subwoofera.

**[Hlasitý]:** Zvýrazňuje basové a výškové frekvencie.

**[Vlastný EQ]:** V tomto režime môžete nastaviť zvuk zvýšením alebo znížením úrovne konkrétnej frekvencie.

**[Predný stredový] (Voliteľný):** Môžete získať harmonický zvuk. Tento režim je vhodný pre všetky reproduktory umiestnené v rade.

## Nastavenie [Vlastný EQ]



1. Pomocou tlačidiel  $\wedge$  /  $\vee$  vyberte požadovanú frekvenciu.
2. Pomocou tlačidiel  $<$  /  $>$  vyberte požadovanú úroveň.

Na zrušenie nastavenia vyberte možnosť [Zrušiť] a potom stlačte tlačidlo ENTER (⊙).

Na obnovenie všetkých nastavení vyberte možnosť [Vynulovať] a potom stlačte tlačidlo ENTER (⊙).

## Zobrazenie domovskej ponuky

### Používanie ponuky [HOME]

Domovská ponuka sa zobrazí po stlačení HOME (🏠). Pomocou  $\wedge/\vee/\lt;/\gt$  zvolíte kategóriu a stlačíte ENTER (⊙).



#### ! POZNÁMKA

V závislosti od regiónu, nemusia byť služby [LG Smart World], [Moje aplikácie], [Q] a [👤] dostupné.

- 1 [SmartShare] - Zobrazenie ponuky SmartShare.
- 2 [Premium] - Zobrazenie domovského prostredia Premium. (strana 49)
- 3 [LG Smart World] - Zobrazenie názvov LG Apps dostupných v zariadení. (strana 49)
- 4 [Moje aplikácie] - Zobrazenie prostredia [Moje aplikácie]. (strana 51)
- 5 [Vstup] - Slúži na zmenu vstupného režimu.
- 6 [Nastavenia] - Vykonalenie systémových nastavení.
- 7 [Q] - Vyhľadávanie požadovaných LG Apps a iného obsahu.
- 8 [👤] - Zobrazenie ponuky prihlásenia.

## Používanie SmartShare

Na tomto zariadení môžete prehrávať video, fotografie i zvuk vložením disku, pripojením USB zariadení a zariadení Android (MTP) alebo použitím domácej siete (DLNA).

1. Stlačením HOME (🏠) zobrazte domovskú ponuku.
2. Zvoľte [SmartShare] a stlačte ENTER (⊙).

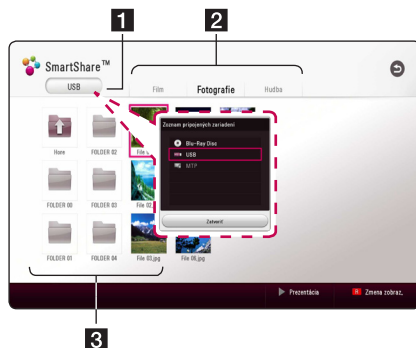



- 1 Zobrazia sa všetky pripojené zariadenia.
- 2 Zobrazí sa obsah s videami, fotografiami alebo so zvukom.
- 3 Zobrazí sa súbor alebo priečinok v pripojenom zariadení.

## Prehrávanie obsahu pripojených zariadení

### Prehrávanie disku

#### BD DVD AVCHD ACD

1. Stlačte  (OPEN/CLOSE) a umiestnite disk na zásuvku na disky.
2. Stlačením  (OPEN/CLOSE) zatvorte zásuvku na disky.  
Pri väčšine zvukových diskov CD, diskov BD-ROM a DVD-ROM sa prehrávanie spustí automaticky.
3. Stlačte HOME  a potom zvolte [SmartShare].
4. Zvoľte ikonu disku.

#### POZNÁMKA

- Funkcie prehrávania popísané v tejto príručke nie sú vždy dostupné pre všetky súbory a médiá. Niektoré funkcie môžu byť obmedzené, a to v závislosti od mnohých faktorov.
- V závislosti od názvov BD-ROM je možné, že bude potrebné pripojenie zariadenia USB, aby mohlo prebiehať správne prehrávanie.
- Nefinalizované disky vo formáte DVD-VR sa nemusia dať v tomto prehrávači prehrať.
- Niektoré disky DVD-VR sú vytvorené s údajmi CPRM pomocou DVD REKORDÉRA. Toto zariadenie nepodporuje tento druh diskov.

## Prehrávanie disku Blu-ray 3D



### BD

Tento prehrávač dokáže prehrávať disky Blu-ray 3D, ktoré obsahujú osobitný záznam pre ľavé a pravé oko.

#### Príprava

Aby bolo možné prehrať titul Blu-ray 3D v stereoskopickom 3D režime, je potrebné vykonať nasledovné:

- Skontrolujte, či je váš TV prijímač vybavený funkciou 3D a či má HDMI vstup(y).
- Na získanie zážitku zo sledovania 3D použite 3D okuliare, ak je to potrebné.
- Skontrolujte, či je titul BD-ROM disk Blu-ray 3D alebo nie.
- Pomocou kábla HDMI (vysokorýchlostného kábla HDMI™, typ A) prepojte výstupný konektor HDMI prehrávača so vstupným konektorom HDMI TV prijímača.

1. Stlačte HOME  a nastavte možnosť [Režim 3D] v ponuke [Nastavenia] na [Zap.] (strana 26).
2. Stlačte  (OPEN/CLOSE) a umiestnite disk na zásuvku na disky.
3. Stlačením  (OPEN/CLOSE) zatvorte zásuvku na disky.  
Prehrávanie sa spustí automaticky.
4. Ďalší postup nájdete uvedený v príručke používateľa vášho TV prijímača 3D-ready.

Aby sa získal zlepšený efekt 3D, je možné že bude potrebné vykonať nastavenia zobrazenia a zaostrenia na vašom TV prijímači.

#### Upozornenie

- Dlhodobé sledovanie 3D obsahu môže spôsobiť nevoľnosť alebo únavu.
- Sledovanie filmov v 3D režime sa pre chorľavé osoby, deti a tehotné ženy neodporúča.
- Ak pocítujete bolesť hlavy, únavu alebo nevoľnosť počas sledovania obsahu v 3D, dôrazne sa odporúča, aby ste prerušili prehrávanie a oddýchli si dovedy, kým sa nebudete cítiť normálne.

## Prehrávanie súboru uloženom na disku/v zariadení USB

### MOVIE MUSIC PHOTO

Tento prehrávač dokáže prehrávať súbory videí, zvukové súbory a súbory fotografií uložené na disku alebo v zariadení USB.

1. Položte disk s údajmi na zásuvku alebo pripojte zariadenie USB.

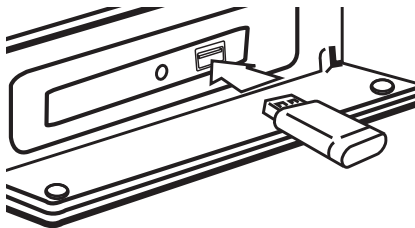

Keď pripojíte zariadenie USB v ponuke HOME, prehrávač prehrá zvukový súbor uložený v USB pamäti automaticky. Ak pamäťové zariadenie USB obsahuje rôzne typy súborov, zobrazí sa ponuka s voľbou typu súboru.

Načítavanie súborov môže trvať niekoľko minút, a to v závislosti od veľkosti obsahu uloženého v pamäťovom zariadení USB. Stlačením ENTER (⊙) počas zvolenej možnosti [Cancel] sa načítavanie preruší.

2. Stlačte HOME (🏠).
3. Zvoľte [SmartShare] a stlačte ENTER (⊙).



4. Zvoľte požadované pripojené zariadenie v kategórii.
5. Zvoľte [Film], [Fotografie] alebo [Hudba].
6. Zvoľte súbor pomocou  $\wedge$ / $\vee$ / $\lt$ / $\gt$  a stlačením  $\blacktriangleright$ (PLAY) alebo ENTER (⊙) spustíte prehrávanie súboru.

## Poznámky týkajúce sa zariadenia USB

- Tento prehrávač pri získavaní prístupu k súborom (hudba, fotografie, videá) podporuje zariadenia USB/externé pevné disky naformátované vo FAT32 a NTFS. Pre BD-Live a na záznam zvukového disku CD však použite zariadenie USB / externý pevný disk naformátované len vo FAT32.
- Toto zariadenie podporuje maximálne 4 segmenty zariadenia USB.
- Neextrahujte obsah zariadenia USB počas činnosti (prehrávanie, atď.)
- Zariadenie USB, ktoré vyžaduje ďalšiu inštaláciu programov po pripojení k počítaču, nie je podporované.
- Zariadenie USB Zariadenie USB, ktoré podporuje USB1.1 a USB2.0.
- Prehrávať je možné súbory videí, zvukové súbory a prezerat súbory fotografií. Podrobnosti o úkonoch týkajúcich sa jednotlivých súborov nájdete na príslušných stranách.
- Aby nedošlo k strate údajov, odporúča sa pravidelné zálohovanie.
- Ak použijete predžoviaci kábel USB, rozbočovač USB alebo viacúčelovú čítačku USB, je možné, že nedôjde k rozpoznaní zariadenia USB.
- Niektoré zariadenia USB nemusia s týmto zariadením fungovať.
- Niektoré digitálne fotoaparáty a mobilné telefóny nie sú podporované.
- USB port tohto zariadenia sa nedá pripojiť k počítaču. Toto zariadenie sa nedá použiť ako pamäťové zariadenie.

## Prehrávanie súboru na zariadení so systémom Android

### MOVIE MUSIC PHOTO

Tento prístroj dokáže prehrávať súbory videa, fotografií a audia uložené v zariadení Android.

1. Zariadenia so systémom Android pripojte k jednotke káblom USB. Uistite sa, že máte na svojom zariadení Android aktivovanej MTP.

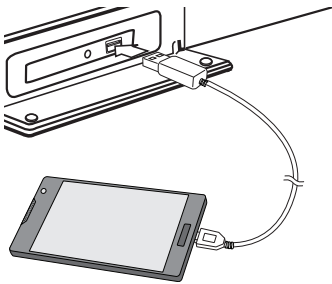

2. Stlačte tlačidlo HOME (🏠).
3. Stlačte [MTP] a potom ENTER (⊙).



V závislosti od počtu položiek obsahu uložených na zariadení Android môže načítanie súborov trvať niekoľko minút.

4. Zvoľte [Film], [Fotografie] alebo [Hudba].



5. S pomocou  $\wedge$ / $\vee$ / $\lt$ / $\gt$  vyberte súbor a súbor prehrajte stlačením ► (Prehrať) alebo ENTER (⊙).



### Poznámky k pripojeniu zariadení so systémom Android

- Táto jednotka podporuje len zariadenia Android s funkciou MTP (Media Transfer Protocol).
- Zariadenia Android neodpájajte za prevádzky (počas prehrávania atď.)
- Prehrávať je možné súbory videí, zvukové súbory a prezerat' súbory fotografií. Podrobnosti o prehrávaní jednotlivých typu súboru nájdete na príslušných stranách.
- Ako prevencia proti strate údajov sa odporúča pravidelné zálohovanie.
- Ak použijete predĺžovací kábel USB, rozbočovač USB alebo čítačku USB, nemusí byť zariadenie Android rozpoznané.
- Niektoré zariadenia Android nemusia s týmto prístrojom fungovať.
- Keď použijete MTP, prehrávanie niektorých súborov hudby, fotografií, filmov a titulkov nemusí v závislosti na použítom zariadení Android fungovať.

## Prehrávanie súboru prostredníctvom sieťového servera

### MOVIE MUSIC PHOTO

Tento prehrávač dokáže prehrávať súbory videí, zvukové súbory a zobrazovať súbory fotografií uložené na serveri DLNA prostredníctvom domácej siete.

1. Skontrolujte pripojenie k sieti a nastavenia siete (strana 19).
2. Stlačte HOME (🏠).
3. Zvoľte [SmartShare] a stlačte ENTER (⊙).



4. Zvoľte mediálny server DLNA v požadovanej kategórii.
5. Zvoľte [Film], [Fotografie] alebo [Hudba].
6. Zvoľte súbor pomocou  $\wedge$ / $\vee$ / $\lt$ / $\gt$  a stlačením  $\blacktriangleright$  (PLAY) alebo ENTER (⊙) spustíte prehrávanie súboru.



#### Poznámka

- Požiadavky na súbor sú uvedené na strane 58.
- Miniatury náhľadov neprehrávateľných súborov je možné zobraziť, ale v tomto prehrávači ich nie je možné prehrať.
- Názov súboru s titulkami a názov súboru videa musia byť rovnaké a musia sa nachádzať v rovnakom priečinku.
- Kvalita prehrávania a činnosti môže byť ovplyvnená stavom vašej domácej siete.
- V závislosti od prostredia vášho servera sa môžu vyskytnúť problémy s pripojením.
- Ak chcete nastaviť svoje PC ako server DLNA, nainštalujte na ne software SmartShare PC. (strana 36)

## Pripojenie k serveru domácej siete pre PC

Skratka DLNA označuje alianciu Digital Living Network Alliance, ktorá umožňuje používateľom prístup k súborom typu video/hudba/fotografie uloženým na serveri a ich vychutnávanie v TV prostredníctvom domácej siete.

Než sa pripojíte k PC a začnete prehrávať súbory, musí na ňom byť nainštalovaný software SmartShare PC (DLNA).

### O softvéri SmartShare PC (DLNA)

Software SmartShare PC (DLNA) slúži na zdieľanie súborov videa, audia a fotografií uložených na počítači s týmto zariadením ako s digitálnym serverom médií kompatibilným s DLNA.

### Inštalácia softvéru SmartShare PC (DLNA)

Zapnite počítač a do CD-ROM mechaniky počítača vložte dodaný disk CD-ROM. Procesom inštalácie vás rýchlo a bez problémov prevedie sprievodca inštaláciou. Software SmartShare PC (DLNA) nainštalujete na PC nasledujúcim spôsobom:

1. Zatvorte všetky programy Microsoft Windows a ukončíte všetky spustené anti-vírusové programy.
2. Vložte dodaný disk CD-ROM do CD-ROM mechaniky vášho počítača.
3. Kliknite na [SmartShare PC software (DLNA)].
4. Kliknutím na [Run] spustíte inštaláciu.
5. Kliknutím na tlačidlo [Next] spustíte inštaláciu
6. Ako prijmete všetky podmienky, kliknite na [Yes]. Bez tohto súhlasu inštalácia nie je možná.
7. Postupujte podľa inštrukcií sprievodcu inštaláciou na obrazovke.
8. Inštaláciu dokončíte kliknutím na tlačidlo [Exit].

**! Poznámka**

- Software SmartShare PC nepodporuje systém Mac OS.
- Software SmartShare PC (DLNA) je upravená softwarová verzia určená len pre zdieľanie súborov a zložiek s týmto prehrávačom.
- Táto príručka vysvetľuje na príkladoch prácu s anglickou verziou softwaru SmartShare PC (DLNA). Postupujte podľa vysvetlení príslušných operácií vo vašej jazykovej verzii.

**Zdieľanie súborov a priečinkov**

Na svojom počítači musíte zdieľať zložky obsahujúce súbory filmov, hudby i fotografií, aby ste mohli na tomto prehrávači zobrazovať ich obsah.

V tejto časti je vysvetlený postup pri výbere zdieľaných zložiek vo vašom počítači.

1. Dvakrát kliknite na ikonu "SmartShare".
2. Kliknite na ikonu [Movie], [Photo] alebo [Music] uprostred a potom kliknite na [Settings] v pravom hornom rohu software SmartShare PC. Na obrazovke sa objaví ponuka [Settings].
3. Kliknite na kartu [My Shared Contents] a potom na ikonu . Na obrazovke sa objaví ponuka [Add / Remove Shared Folders].
4. Kliknite na zložku, ktorá obsahuje súbory na zdieľanie, a potom kliknite na [OK]. Zaškrtnutá zložka sa pridá do [My Shared Contents] a potom môžete kliknúť na [OK] v spodnej časti ponuky [Settings].
5. Uistite sa, že sa na karte [Service] zapla služba SmartShare (DLNA).

**! Poznámka**

- Ak sa v prehrávači zdieľané zložky alebo súbory nezobrazia, kliknite na [My Shared Contents] v ponuke [Settings] a potom na ikonu .
- Ďalšie informácie získate kliknutím na [HELP] v ponuke [Settings].

**Požiadavky na systém****Minimálne systém**

- CPU: Procesory Intel® 2,0 GHz alebo AMD Sempron™ 2000 +
- Pamäť: 1 GB voľnej pamäte RAM
- Grafická karta: 64 MB video-pamäti, minimálne rozlíšenie 1024 x 768 pixelov a nastavené 16bitové farby
- Voľný priestor na disku: 200 MB
- Windows® XP (Service Pack 2 a novší), Windows Vista®, Windows® 7, Windows® 8, Windows® 8.1
- Windows® Media Player® 11.0 alebo novší
- Network environment: 100 Mb Ethernet

**Odporúčaný systém**

- CPU: Intel® Core™ Duo alebo AMD Athlon™ 64X2, 1,7 GHz a lepšie
- Pamäť: 2 GB voľnej pamäte RAM
- Grafická karta: 128 MB video-pamäti, minimálne rozlíšenie 1024 x 768 pixelov a nastavené 16bitové farby
- Voľný priestor na disku: 200 MB
- Windows® XP (Service Pack 2 a novší), Windows Vista®, Windows® 7, Windows® 8, Windows® 8.1
- Windows® Media Player® 11.0 alebo novší
- Sieťové prostredie: 100 Mb Ethernet

## Hlavné funkcie prehrávania

### Základné činnosti pre obrazový a zvukový obsah

#### Zastavenie prehrávania

Počas prehrávania stlačte tlačidlo ■ (STOP).

#### Pozastavenie prehrávania

Počas prehrávania stlačte tlačidlo II (PAUSE).  
Pre pokračovanie prehrávania stlačte tlačidlo ► (PLAY).

#### Prehrávanie po jednotlivých snímkach (Video)

Počas prehrávania filmu stlačte II (PAUSE).  
Ak chcete súbor prehrávať po jednotlivých snímkach, opakovane stláčajte tlačidlo II (PAUSE).

#### Rýchly posun dopredu alebo dozadu

Stlačením tlačidla ◀◀ alebo ▶▶ počas prehrávania sa môžete rýchlo posunúť dopredu alebo dozadu.

Opakovaným stláčaním tlačidla ◀◀ alebo ▶▶ môžete meniť rýchlosť prehrávania.

#### Spomalenie prehrávania (Video)

Keď je prehrávanie pozastavené, opakovaným stláčaním tlačidla ▶▶ (I▶) prehrávate rôznymi spomalenými rýchlosťami.

#### Preskočenie na ďalšiu alebo predchádzajúcu kapitolu / stopu / súbor

Ak počas prehrávania stlačte tlačidlo I◀◀ alebo ▶▶I, prejdete k nasledovnej kapitole / stope / súboru alebo sa vrátite na začiatok aktuálnej kapitoly / stopy / súboru.

Krátkym stlačením tlačidla I◀◀ dvakrát po sebe sa vrátite k predošlej kapitole / stope / súboru.

V ponuke zoznamu súborov servera sa v jednom priečinku môže spolu nachádzať viacero typov obsahu. V tom prípade prejdite na predchádzajúci alebo nasledujúci obsah rovnakého typu stlačením tlačidla I◀◀ alebo ▶▶I.

## Základné činnosti pre fotografický obsah

#### Spustenie prezentácie

Na spustenie prezentácie stlačte tlačidlo ► (PLAY).

#### Zastavenie prezentácie

Počas prezentácie stlačte tlačidlo ■ (STOP).

#### Pozastavenie prezentácie

Počas prezentácie stlačte tlačidlo II (PAUSE).  
Na opätovné spustenie prezentácie stlačte tlačidlo ► (PLAY).

#### Preskočenie na nasledujúcu/ predchádzajúcu fotografiu

Počas prezerania fotografií na celej obrazovke stlačením tlačidla < alebo > prejdete na predchádzajúcu alebo nasledujúcu fotografiu.

## Používanie ponuky disku

### BD DVD AVCHD

#### Zobrazenie ponuky disku

Po načítaní disku, ktorý obsahuje ponuku, sa môže najskôr zobraziť obrazovka s ponukou. Ak počas prehrávania chcete zobraziť ponuku disku, stlačte tlačidlo DISC MENU.

Pomocou tlačidiel ^/v/</> sa môžete pohybovať v položkách ponuky.

#### Zobrazenie vyskakovej ponuky

Niektoré disky BD-ROM obsahujú vyskakovú ponuku, ktorá sa zobrazuje počas prehrávania.

Počas prehrávania stlačte tlačidlo TITLE/POPUP a pomocou tlačidiel ^/v/</> sa pohybuje medzi položkami ponuky.

## Pokračovanie prehrávania

**BD DVD AVCHD MOVIE ACD  
MUSIC**

Zariadenie zaznamená bod, v ktorom ste stlačili tlačidlo ■ (STOP) v závislosti od disku.

Ak sa na obrazovke nakrátko zobrazí "II■" (Resume Stop) stlačením tlačidla ► (PLAY) obnovíte prehrávanie (od scény, pri ktorej bolo zastavené).

Ak dvakrát stlačíte tlačidlo ■ (STOP) alebo vyberiete disk, na obrazovke sa zobrazí nápis "■" (Complete Stop). Zariadenie si nezapamätá bod, v ktorom bolo prehrávanie zastavené.

### ! POZNÁMKA

- Miesto obnovenia prehrávania sa dá vymazať stlačením tlačidla (napríklad hlavného vypínača; ⏻ (POWER), ▲ (OPEN/CLOSE), atď).
- Na diskoch BD-ROM s BD-J funkcia súhrnného prehrávania nefunguje.
- Ak počas prehrávania interaktívneho titulu BD-ROM jedenkrát stlačíte tlačidlo ■ (STOP), zariadenie bude v režime úplného zastavenia.

## Pamäť poslednej scény

**BD DVD**

Toto zariadenie si zapamätá poslednú scénu z posledného pozeraného disku. Posledná scéna zostane v pamäti, aj keď vytiahnete disk zo zariadenia alebo ak zariadenie vypnete. Ak vložíte disk, scéna z ktorého je uložená v pamäti, táto scéna sa automaticky načíta.

### ! POZNÁMKA

- Funkcia pamäte poslednej scény pre predošlý disk sa vymaže, ak sa prehrá iný disk.
- V závislosti od disku táto funkcia nemusí fungovať.
- Na diskoch BD-ROM s BD-J funkcia pamäte poslednej scény nefunguje.
- Tento prístroj si nepamätá nastavenia disku, ak vypnete prehrávač pred začiatkom prehrávania.

## Zobrazenie na obrazovke

Môžete zobraziť a upraviť rôzne informácie a nastavenia týkajúce sa obsahu.

### Ovládanie prehrávania videa

#### BD DVD AVCHD MOVIE

Počas sledovania videí je možné ovládať prehrávanie a nastavovať rôzne možnosti.

Počas prehrávania stlačte INFO/MENU (□).

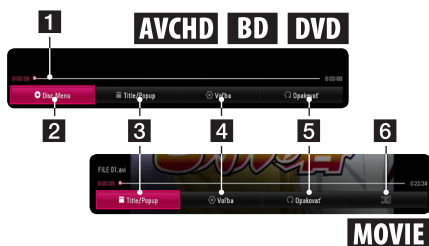

- 1** **Indikátor priebehu** - Zobrazuje aktuálnu polohu a celkový čas prehrávania.
- 2** **[Ponuka disku]** - Prístup k ponuke na disku.
- 3** **[Title/popup]** - Zobrazenie ponuky titulov disku DVD alebo kontextovej ponuky disku BD-ROM, ak je dostupná.
- 4** **[Volba]** - Zobrazenie informácií o prehrávaní.
- 5** **[Opakovať]** - Zopakovanie prehrávania požadovanej časti alebo postupnosti. (strana 42)
- 6** **[3D]** - Vykonalenie nastavenia 3D. (strana 46)

### Zobrazenie informácií o obsahu na obrazovke

#### BD DVD AVCHD MOVIE

1. Počas prehrávania stlačte INFO/MENU (□).
2. Zvoľte [Volba] pomocou </> a stlačte ENTER (⊙).



- 1** **Titulky** – Číslo aktuálneho titulu/celkový počet titulov.
- 2** **Kapitola** – Číslo aktuálnej kapitoly/celkový počet kapitol.
- 3** **Čas** – Uplynutý čas prehrávania/celkový čas prehrávania.
- 4** **Audio** – Zvolený jazyk ozvučenia alebo kanál.
- 5** **Titulky** – Zvolené titulky.
- 6** **Uhol** – Zvolený uhol/celkový počet uhlov.
- 7** **Pomer strán TV** – Zvolený zobrazovací pomer TV prijímača.
- 8** **Režim obrázkov** – Zvolený režim obrazu.

**! POZNÁMKA**

- Ak v priebehu niekoľkých sekúnd nestlačíte žiadne tlačidlo, zobrazenie na obrazovke zmizne.
- V prípade niektorých diskov nie je možná voľba čísla titulu.
- Dostupné položky sa môžu v závislosti od diskov alebo titulov líšiť.
- Pri prehrávaní interaktívneho disku Blu-ray sa niektoré informácie o nastavení zobrazia na obrazovke, ale ich zmena nie je povolená.

## Ovládanie zobrazenia fotografií

Ovládanie zobrazenia a nastavenie rôznych možností počas prezerania fotografií na celej obrazovke.

Môžete ovládať zobrazenie a nastavenie rôznych možností počas prezerania snímok na celej obrazovke.

Počas prezerania snímok stlačte INFO/MENU (□).



- 1 [Prezentácia]** - Spustenie alebo pozastavenie prezentácie.
- 2 [Hudba]** - Voľba hudby v pozadí prezentácie. (strana 46)
- 3 [Voľba]** - Zobrazenie možností prezentácie.
- 4 [Otáčanie]** - Otočenie fotografie v smere hodinových ručičiek.
- 5 [Priblížiť]** - Zobrazenie ponuky [Priblížiť].

## Nastavenie možnosti prezentácie

Počas prezerania fotografií na celej obrazovke môžete použiť rôzne možnosti.

1. Počas prezerania snímok stlačte INFO/MENU (□).
2. Zvoľte [Voľba] pomocou </> a stlačte ENTER (⊙).



- 1 [Rýchlosť]** - Pomocou </> zvoľte dĺžku oneskorenia medzi fotografiami v prezentácii.
- 2 [efekt]** - Pomocou </> zvoľte efekt prechodu medzi fotografiami v prezentácii.
- 3 [Výber Hudby]** - Voľba hudby v pozadí prezentácie (strana 46).

## Rozšírené prehrávanie

### Opakované prehrávanie

**BD DVD AVCHD ACD MUSIC  
MOVIE**

#### Súbory disku Blu-ray / disku DVD / Obrazové súbory

Počas prehrávania stlačením REPEAT (↺↻) zvolíte požadovaný režim opakovania.

**A-B** – Zvolená časť sa bude nepretržite opakovane prehrávať.

**Chapter** – Aktuálna kapitola sa bude nepretržite opakovane prehrávať.

**Title** – Aktuálny titul sa bude nepretržite opakovane prehrávať.

**All** – Všetky tituly alebo súbory sa budú nepretržite opakovane prehrávať.

**Off** – Návrät do normálneho režimu prehrávania.

Ak sa chcete vrátiť do normálneho režimu prehrávania, stlačte CLEAR.

#### Zvukové disky CD/Zvukové súbory

Počas prehrávania opakovaným stláčaním REPEAT (↺↻) zvolíte požadovaný režim opakovania.

**A-B** – Zvolená časť sa bude nepretržite opakovať. (len zvukový disk CD)

**1 Track** – Aktuálna zvuková stopa alebo súbor sa budú opakovane prehrávať.

**A All** – Všetky zvukové stopy alebo súbory sa budú opakovane prehrávať.

**A ↻ All** – Všetky zvukové stopy alebo súbory sa budú opakovane prehrávať v náhodnom poradí.

**↻** – Zvukové stopy alebo súbory sa prehrajú v náhodnom poradí.

Ak sa chcete vrátiť do normálneho režimu prehrávania, stlačte CLEAR.

#### ! POZNÁMKA

Táto funkcia nemusí pri niektorých diskoch alebo tituloch fungovať.

### Opakovanie prehrávania konkrétnej časti

**BD DVD AVCHD MOVIE**

Tento prehrávač dokáže opakovane prehrávať zvolenú časť.

- Počas prehrávania stlačte REPEAT (↺↻).
- Zvolte [A-B] a stlačte ENTER (⏎).
- Stlačte ENTER (⏎) na začiatku časti, ktorú chcete zopakovať.
- Stlačte ENTER (⏎) na konci danej časti. Zvolená časť sa bude nepretržite opakovane prehrávať.
- Ak sa chcete vrátiť do normálneho režimu prehrávania, stlačte CLEAR.

#### ! POZNÁMKA

- Nie je možné zvoliť časť kratšiu ako 3 sekundy.
- Táto funkcia nemusí pri niektorých diskoch alebo tituloch fungovať.

### Prehrávanie od zvoleného času

**BD DVD AVCHD MOVIE**

- Počas prehrávania stlačte INFO/MENU (ℹ).
- Zvolte [Voľba] pomocou </> a stlačte ENTER (⏎).
- Zvolte možnosť [Čas] a potom zadajte požadovaný čas spustenia v hodinách, minútach a sekundách zľava doprava. Napríklad, ak chcete nájsť scénu na 2 hodinách, 10 minútach a 20 sekundách, zadajte „21020“. Stlačením </> preskočíte prehrávanie 60 sekúnd dopredu alebo dozadu.
- Stlačením ENTER (⏎) spustíte prehrávanie od zvoleného času.

#### ! POZNÁMKA

- Táto funkcia nemusí pri niektorých diskoch alebo tituloch fungovať.
- Táto funkcia nemusí fungovať, a to v závislosti od typu súboru a dostupných možností servera DLNA.

## Voľba jazyka titulkov

**BD DVD AVCHD MOVIE**

1. Počas prehrávania stlačte INFO/MENU (□).
2. Zvoľte [Voľba] pomocou </> a stlačte ENTER (⊙).
3. Pomocou Λ/V zvoľte možnosť [Titulky].
4. Pomocou </> zvoľte požadovaný jazyk titulkov.

Stlačením ENTER (⊙), môžete nastaviť rôzne možnosti titulkov.

5. Stlačením BACK (↵) zatvoríte zobrazenie na obrazovke.

### ! POZNÁMKA

- Niektoré disky umožňujú zmenu voľby titulkov len prostredníctvom ponuky disku. V takomto prípade stlačte tlačidlo TITLE/POPUP alebo DISC MENU a vyberte vhodné titulky z voliteľných možností v ponuke disku.
- V rámci ponuky na obrazovke (OSD) môžete priamo zvoliť možnosť [Titulky] stlačením tlačidla SUBTITLE (Titulky).

## Počúvanie rôzneho ozvučenia

**BD DVD AVCHD MOVIE**

1. Počas prehrávania stlačte INFO/MENU (□).
2. Zvoľte [Voľba] pomocou </> a stlačte ENTER (⊙).
3. Pomocou Λ/V zvoľte možnosť [Audio].
4. Pomocou </> zvoľte požadovaný jazyk ozvučenia, požadovanú zvukovú stopu alebo požadovaný zvukový kanál.

### ! POZNÁMKA

- Niektoré disky umožňujú zmeniť voliteľné možnosti ozvučenia len prostredníctvom ponuky disku. V takomto prípade stlačte tlačidlo TITLE/POPUP alebo DISC MENU a vyberte vhodné ozvučenie z voliteľných možností v ponuke disku.
- Bezprostredne po prepnutí ozvučenia sa môže vyskytnúť dočasný nesúlad medzi zobrazením a skutočným zvukom.
- Na disku BD-ROM sa viackanálový formát ozvučenia (5.1-kanálový alebo 7.1-kanálový) zobrazí pomocou [MultiCH] v zobrazení na obrazovke.

## Sledovanie z rôznych uhlov

**BD DVD**

Ak disk obsahuje scény zaznamenané z rôznych uhlov kamery, počas prehrávania je možné tieto uhly kamery meniť.

1. Počas prehrávania stlačte INFO/MENU (□).
2. Zvoľte [Voľba] pomocou </> a stlačte ENTER (⊙).
3. Pomocou Λ/V zvoľte možnosť [Uhol].
4. Pomocou </> zvoľte požadovaný uhol.
5. Stlačením BACK (↵) zatvoríte zobrazenie na obrazovke.

## Zmena zobrazovacieho uhla TV prijímača

**BD AVCHD MOVIE**

Nastavenie zobrazovacieho uhla TV prijímača je možné meniť počas prehrávania.

1. Počas prehrávania stlačte INFO/MENU (□).
2. Zvoľte [Voľba] pomocou </> a stlačte ENTER (⊙).
3. Pomocou Λ/V zvoľte možnosť [Pomer strán TV].
4. Pomocou </> zvoľte požadovanú možnosť.
5. Stlačením BACK (↵) zatvoríte zobrazenie na obrazovke.

### ! POZNÁMKA

Aj keď zmeníte hodnotu možnosti [Pomer strán TV] v zobrazení na obrazovke, možnosť [Pomer strán TV] sa v ponuke [Nastavenia] nezmení.

## Zmena strany s kódmi titulkov

### MOVIE

Ak sa titulky zobrazujú s nežiaducimi znakmi namiesto písmen, môžete zmeniť stranu s kódmi titulkov tak, aby sa súbor s titulkami zobrazoval správne.

1. Počas prehrávania stlačte INFO/MENU (□).
2. Zvoľte [Voľba] pomocou </> a stlačte ENTER (⊙).
3. Pomocou  $\wedge/\vee$  zvoľte možnosť [Kódovanie].
4. Pomocou </> zvoľte požadovanú možnosť kódu.



5. Stlačením BACK (↶) zatvoríte zobrazenie na obrazovke.

## Zmena režimu obrazu

### BD DVD AVCHD MOVIE

Možnosť [Režim obrázkov] je možné zmeniť počas prehrávania.

1. Počas prehrávania stlačte INFO/MENU (□).
2. Zvoľte [Voľba] pomocou </> a stlačte ENTER (⊙).
3. Pomocou  $\wedge/\vee$  zvoľte možnosť [Režim obrázkov].
4. Pomocou </> zvoľte požadovanú možnosť.
5. Stlačením BACK (↶) zatvoríte zobrazenie na obrazovke.

### Nastavenie možnosti [Použív. Nast.]

1. Počas prehrávania stlačte INFO/MENU (□).
2. Zvoľte [Voľba] pomocou </> a stlačte ENTER (⊙).
3. Pomocou  $\wedge/\vee$  zvoľte možnosť [Režim obrázkov].
4. Pomocou </> zvoľte možnosť [Použív. Nast.] a stlačte ENTER (⊙).



5. Pomocou  $\wedge/\vee$ / $\wedge/\vee$  upravte možnosti [Režim obrázkov].

Zvoľte možnosť [Pôvodné] a potom stlačením ENTER (⊙) resetujte všetky úpravy obrazu.

6. Pomocou  $\wedge/\vee$ / $\wedge/\vee$  zvoľte možnosť [Zatvoriť] a potom stlačením ENTER (⊙) dokončíte nastavenie.

## Zobrazenie informácií o obsahu

### MOVIE

Tento prehrávač dokáže zobraziť informácie o obsahu.

1. Zvoľte súbor pomocou  $\wedge/\vee/</>$ .
2. Stlačením INFO/MENU ( $\square$ ) zobrazte ponuku možností.

Na obrazovke sa zobrazia informácie o súbore.

Počas prehrávania videa je možné zobraziť informácie o súbore stlačením TITLE/POPUP.

### ! POZNÁMKA

Informácie zobrazené na obrazovke nemusia byť správne v porovnaní s informáciami o skutočnom obsahu.

## Zmena zobrazenia zoznamu obsahu

### MOVIE MUSIC PHOTO

V ponuke [SmartShare] môžete zmeniť zobrazenie zoznamu obsahu.

Opakovane stláčajte červené tlačidlo (R).

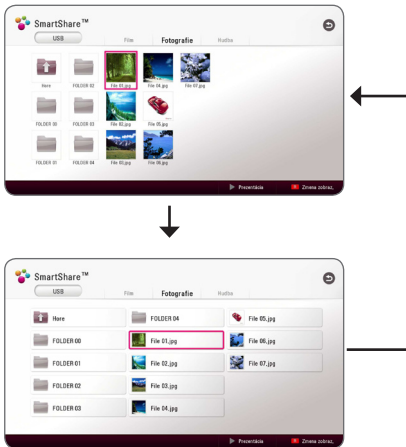

## Voľba súboru s titulkami

### MOVIE

Ak je názov súboru s titulkami odlišný od názvu súboru videa, pred prehrávaním videa bude potrebné zvoliť súbor s titulkami v ponuke [Film].

1. Pomocou  $\wedge/\vee/</>$  zvoľte súbor s titulkami, ktorý chcete prehrávať, v ponuke [Film].
2. Stlačte ENTER ( $\odot$ ).

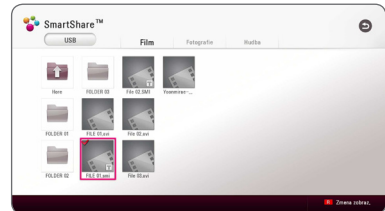

Opätovným stlačením ENTER ( $\odot$ ) zrušte voľbu súboru s titulkami. Pri prehrávaní súboru videa sa zobrazí zvolený súbor s titulkami.

### ! POZNÁMKA

- Ak stlačíte  $\blacksquare$  (STOP) počas prehrávania, voľba titulkov sa zruší.
- Táto funkcia nie je dostupná pri prehrávaní súboru na serveri prostredníctvom domácej siete.

## Počúvanie hudby počas prezentácie

### PHOTO

Počas počúvania zvukových súborov je možné zobrazovať súbory fotografií.

1. Pri zobrazenej fotografii na celú obrazovku stlačením INFO/MENU (□) zobrazte ponuku možností.
2. Zvoľte [Voľba] pomocou </> a stlačte ENTER (⊙).
3. Pomocou ^/v zvoľte možnosť [Výber Hudby] a stlačením ENTER (⊙) zobrazte ponuku [Výber Hudby].
4. Pomocou ^/v zvoľte zariadenie a stlačte ENTER (⊙).

Dostupné zariadenie sa môže líšiť v závislosti od umiestnenia aktuálneho súboru fotografie.

Umiestnenie fotografie	Dostupné zariadenie
Disk, USB	Disk, USB
MTP	MTP
Server DLNA	Server DLNA

5. Pomocou ^/v zvolte súbor alebo priečinok, ktorý chcete prehrať.

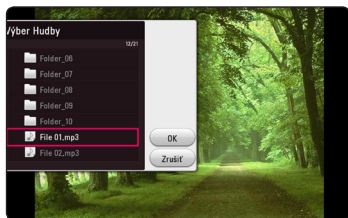

Zvoľte [ ] a stlačením ENTER (⊙) zobrazte horný adresár.

### ! POZNÁMKA

Pri voľbe zvukového súboru na serveri nie je voľba priečinka dostupná. Dostupná je len voľba súboru.

6. Pomocou > zvolte [OK] a stlačením ENTER (⊙) dokončíte výber hudby.

## Prehrávanie súboru, ktorý je šifrovaný vo formáte 3D

### MOVIE

Táto funkcia umožňuje prehrávanie 3D obsahu v prípade súboru zaznamenaného v 3D.

1. Počas prehrávania stlačte INFO/MENU (□).
2. Zvoľte [3D] pomocou </> stlačte ENTER (⊙).
3. Zvoľte vhodný režim (vedľa seba, hore a dolu), ktorý sa zhoduje so súborom šifrovaným vo formáte 3D; použite na to ^/v/</>.

### ! POZNÁMKA

Ak sa titulky nezobrazia správne, vypnite voľbu 3D televízie a zapnite voľbu 3D prehrávače

## Rozšírené funkcie

### Používanie funkcie BD-Live™

#### BD

Disk BD-ROM s podporou BD-Live, ktorá má funkciu rozšírenia siete, umožňuje získať ďalšie funkcie, ako je sťahovanie ukážok nových filmov po pripojení tohto zariadenia k internetu.

1. Skontrolujte pripojenie k sieti a nastavenia siete (strana 19).

2. Vložte pamäťové zariadenie USB do USB portu na prednom paneli.

Na sťahovanie bonusového obsahu sa vyžaduje pamäťové zariadenie USB.

3. Stlačte HOME (🏠) a nastavte možnosť [Pripojenie BD-LIVE] v ponuke [Nastavenia] (strana 24).

V závislosti od disku nemusí funkcia BD-Live fungovať, ak je možnosť [Pripojenie BD-LIVE] nastavená na [Čiastočne povolené].

4. Vložte disk BD-ROM s funkciou BD-Live.  
Dostupné úkony sa môžu líšiť, a to v závislosti od disku. Pozrite si príručku dodanú spolu s diskom.

#### ⚠ Upozornenie

Nevytahujte pripojené USB zariadenie, pokiaľ sa nahráva obsah alebo pokiaľ je Blu-ray disk stále v zásuvke na disk. Ak tak urobíte, môžete pripojené USB zariadenie poškodiť a funkcie BD-Live nemusia s poškodeným USB zariadením pracovať správne. Ak sa vám zdá, že USB zariadenie je poškodené spomenutým spôsobom, môžete pripojené USB zariadenie naformátovať pomocou vášho počítača a znovu ho použiť s týmto prehrávačom.

#### ! POZNÁMKA

- Prístup k určitému obsahu BD-Live môže byť v niektorých teritóriách obmedzený poskytovateľom obsahu na základe jeho vlastného rozhodnutia.
- Stiahnutie a spustenie obsahu BD-Live môže trvať až niekoľko minút.
- Pre funkciu BD-Live použite zariadenie USB / externý pevný disk, ktoré sú naformátované len vo FAT32.

### LG AV Remote

Tento prehrávač môžete ovládať svojím zariadením iPhone alebo telefónom so systémom Android prostredníctvom svojej domácej siete. Tento prehrávač a váš telefón musia byť pripojené k zariadeniu vašej bezdrôtovej siete, ako je prístupový bod. Podrobné informácie o „LG AV Remote“ získate z „Apple iTunes“ alebo „Google Android Market (Google Play Store)“.

### Režim Private Sound

Po stiahnutí aplikácie „LG AV Remote“ do svojho smartfónu alebo tabletu budete môcť pripojiť slúchadlá a počúvať tak zvuk zo svojho prehrávača vo svojich zariadeniach smart.

Táto funkcia umožňuje prenos obrazového signálu do TV prijímača prostredníctvom HDMI a zvukový signál do smartfónu alebo tabletu prostredníctvom Wi-Fi. Podrobnejšie informácie nájdete v aplikácii „LG AV Remote“.

## Prehrávanie rozhlasových staníc

Ubezpečte sa, či sú pripojené antény.  
(Pozri stranu 17)

### Počúvanie rádia

1. Stláčajte tlačidlo FUNCTION, kým sa na displeji neobjaví TUNER (FM). Naladí sa posledná prijímaná stanica.
2. Stlačte a približne na dve sekundy podržte tlačidlo TUNING (-/+), kým sa nezačne meniť ukazovateľ frekvencie. Prehľadávanie sa zastaví, keď zariadenie naladí nejakú stanicu. Alebo opakovane stláčajte tlačidlo TUNING (-/+).
3. Upravte hlasitosť stlačením tlačidla VOL (+/-).

### Nastavenie predvolieb rádiových staníc

Prednastaviť môžete 50 staníc pre FM.  
Pred ladením nezabudnite stíšiť hlasitosť.

1. Stláčajte tlačidlo FUNCTION, kým sa na displeji neobjaví TUNER (FM).
2. Vyberte požadovanú frekvenciu pomocou tlačidiel TUNING (-/+).
3. Stlačte tlačidlo ENTER (⊙) a na displeji začne blikať číslo predvolby.
4. Na výber požadovaného čísla predvolby stlačte PRESET (-/+).
5. Stlačte ENTER (⊙). Stanica sa uložila do pamäte.
6. Na uloženie ďalších staníc zopakujte kroky 2 až 5.

### Vymazanie uloženej stanice.

1. Na výber čísla predvolby, ktorú chcete vymazať, stlačte PRESET (-/+).
2. Stlačte CLEAR a na displeji začne blikať číslo predvolby.
3. Na vymazanie zvoleného čísla predvolby znovu stlačte CLEAR.

### Vymazanie všetkých uložených staníc

Stlačte a na dve sekundy podržte tlačidlo CLEAR. Začne blikať „ERASE ALL“ (Vymazať všetko). Znovu stlačte tlačidlo CLEAR. Následne sa vymažú všetky uložené stanice.

### Upravenie zlého príjmu FM

Stlačte modré tlačidlo B (MONO/STEREO) na diaľkovom ovládači. Rádio sa zmení z režimu stereo na režim mono, čo zvyčajne zlepši príjem.

### Zobrazenie informácií o rozhlasovej stanici

Tuner FM sa dodáva s funkciou RDS (Radio Data System – Rádiový dátový systém). Tento systém zobrazuje informácie o počúvanej rozhlasovej stanici. Opakovaným stláčaním tlačidla RDS môžete prechádzať cez rôzne typy dát:

PS	(Programme Service Name - Názov programovej služby): Na displeji sa zobrazí názov kanála.
PTY	(Programme Typ Recognition - Rozpoznávanie typu programu): Na displeji sa zobrazí typ programu (napr. Džez alebo Správy).
RT	(Radio Text – Rádiový text) Textová správa obsahuje špeciálne informácie z vysielajúcej stanice. Tento text sa môže rolovať na displeji.
CT	(čas riadený kanálom) Táto funkcia zobrazuje čas a dátum, ako ich vysiela stanica.

## Používanie funkcie Premium

Prostredníctvom internetu je možné využívať rôzne služby s obsahom pomocou funkcie Premium.

1. Skontrolujte pripojenie k sieti a nastavenia siete (strana 19).
2. Stlačte HOME (🏠).
3. Zvoľte [Premium] pomocou </> a stlačte ENTER (⊙).



4. Zvoľte službu online pomocou ^/V/</> a stlačte ENTER (⊙).

### ! POZNÁMKA

- Podrobné informácie o jednotlivých službách si vyžiadajte od poskytovateľa služieb alebo kliknite na podporný odkaz danej služby.
- Obsah služieb Premium a informácií súvisiacich so službami, vrátane používateľského rozhrania, podliehajú zmenám. Najnovšie informácie získate z webovej stránky každej služby.
- Pri prvom získaní prístupu k funkcii [Premium] alebo [LG Smart World] sa zobrazí nastavenie aktuálnej krajiny.
- Ak chcete zmeniť nastavenie krajiny, prejdite na [Nastavenia] > [NETWORK] > [Nastavenie Smart Service] > [Nastavitev države]. Zvoľte [Ručné] a stlačte ENTER (⊙) v ponuke [Nastavitev države].

## Používanie LG Smart World

Prostredníctvom internetu môžete využívať služby aplikácií LG v tomto prehrávači. Jednoducho môžete nájsť a stiahnuť rôzne aplikácie z LG Smart World.

1. Skontrolujte pripojenie k sieti a nastavenia siete (strana 19).
2. Stlačte HOME (🏠).
3. Zvoľte [LG Smart World] a stlačte ENTER (⊙).



4. Zvoľte kategóriu pomocou </> a stlačte ENTER (⊙).

5. Pomocou ^/V/</> zvoľte aplikáciu a stlačením ENTER (⊙) zobrazte požadované informácie.
6. Stlačte ENTER (⊙) počas zvýraznenia ikony [inštalovať]. Daná aplikácia sa nainštaluje do prehrávača.

Ak chcete nainštalovať aplikáciu do prehrávača, vyžaduje sa prihlásenie používateľa do systému. Ďalšie informácie o prihlásení nájdete na strane 50.

7. Stlačením žltého tlačidla (Y) zobrazte prostredie [Moje aplikácie].
8. Zvoľte nainštalovanú aplikáciu a stlačením ENTER (⊙) ju spustite.

### ! POZNÁMKA

- V závislosti od regiónu, nemusia byť služby [LG Smart World], [Moje aplikácie], [Q] a [👤] dostupné.
- Ak chcete nainštalovať platenú aplikáciu, musíte byť plateným členom. Ďalšie informácie nájdete na stránke [www.lgappstv.com](http://www.lgappstv.com).

## Prihlásenie

Ak chcete použiť funkciu [LG Smart World], musíte sa prihlásiť na svoje konto.

1. V [LG Smart World] alebo v prostredí [Moje aplikácie] stlačte červené tlačidlo (R).
2. Pomocou virtuálnej klávesnice vyplňte políčko [ID] a [Heslo].  
Ak nemáte konto, stlačením červeného tlačidla (R) sa zaregistrujte.
3. Pomocou **Λ/V/</>** zvolte [OK] a stlačením ENTER (⊙) sa prihláste na svoje konto.

Ak zvolíte označovacie okienko [Aut. prihlásenie], systém si zapamätá vaše ID a heslo a automaticky vás prihlási bez ich zadávania.

### ! POZNÁMKA

- Ak sa chcete prihlásiť s iným kontom, stlačte červené tlačidlo (R) v prostredí [LG Smart World] alebo [Moje aplikácie] a zvolte možnosť [Zmena užívateľa].
- Ak chcete zobraziť informácie týkajúce sa vášho konta a vašich aplikácií, stlačte červené tlačidlo (R) v prostredí [LG Smart World] alebo [Moje aplikácie] a zvolte možnosť [Nastavenie účtu].

## Vyhľadávanie obsahu online

Ak máte problémy s nájdením špecifického obsahu služieb on-line, môžete použiť funkciu komplexného hľadanie vložení kľúčových slov do ponuky vyhľadávania.

1. Stlačte HOME (🏠).
2. Zvoľte ikonu [🔍] v domovskej ponuke pomocou **Λ/V/</>** a stlačte ENTER (⊙).

Na obrazovke sa objaví ponuka [Search] spolu s virtuálnou klávesnicou.

3. Pomocou **Λ/V/</>** zvolte písmená a potom stlačením ENTER (⊙) potvrdíte svoju voľbu na virtuálnej klávesnici.
4. Po dokončení zadávania kľúčového slova zvolte [OK] a stlačením ENTER (⊙) zobrazte výsledok vyhľadávania.
5. Pomocou **Λ/V/</>** zvolte požadovaný obsah a stlačením ENTER (⊙) sa priamo presuňte na zvolený obsah.

### ! POZNÁMKA

- V závislosti od regiónu, nemusia byť služby [LG Smart World], [Moje aplikácie], [🔍] a [👤] dostupné.
- Funkcia vyhľadávania nevyhľadáva obsah vo všetkých on-line službách. Funguje iba v niektorých on-line službách.

## Používanie ponuky My Apps

Presunúť alebo vymazať nainštalovanú aplikáciu môžete v ponuke [Moje aplikácie].

1. Stlačte HOME (🏠).
2. Zvoľte [Moje aplikácie] a stlačte ENTER (⊙).



### Presun aplikácie

1. Zvoľte aplikáciu a stlačením zeleného tlačidla (G) zobrazte dostupné možnosti.
2. Pomocou  $\wedge/\vee$  zvoľte [Posun] a stlačte ENTER (⊙).
3. Pomocou  $\wedge/\vee/</>$  zvoľte polohu, do ktorej chcete aplikáciu presunúť a stlačte ENTER (⊙).

### Vymazanie aplikácie

1. Zvoľte aplikáciu a stlačením zeleného tlačidla (G) zobrazte dostupné možnosti.
2. Pomocou  $\wedge/\vee$  zvoľte [Odstrániť] a stlačte ENTER (⊙).
3. Pomocou  $</>$  zvoľte [Áno] a potvrdenie vykonajte stlačením ENTER (⊙).

#### ! POZNÁMKA

V závislosti od regiónu, nemusia byť služby [LG Smart World], [Moje aplikácie], [Q] a [👤] dostupné.

## Riešenie problémov

### Všeobecné

Prízny	Príčina a riešenie
Prístroj sa po stlačení hlavného vypínača nezapne.	<ul style="list-style-type: none"> <li>• Pevne zastrčte sieťový kábel do elektrickej zásuvky.</li> </ul>
Zariadenie neprehráva.	<ul style="list-style-type: none"> <li>• Vložte prehrávateľný disk. (Skontrolujte typ disku, systém farieb a regionálny kód.)</li> <li>• Vložte disk prehrávacou stranou nadol.</li> <li>• Vyčistite disk.</li> <li>• Zrušte funkciu hodnotenia alebo zmeňte úroveň hodnotenia.</li> </ul>
Pripojené pamäťové zariadenie USB nie je rozpoznané.	<ul style="list-style-type: none"> <li>• Skúste použiť iný kábel USB, pretože niektoré káble USB nemusia podporovať dostatočný prúd potrebný na normálnu činnosť USB.</li> <li>• Ak použijete predĺžovací kábel USB alebo USB rozbočovač, zariadenia USB nemusia byť rozpoznané.</li> <li>• Zariadenie USB, ktoré vyžaduje inštaláciu ďalšieho programu po pripojení k počítaču, nie je podporované.</li> <li>• Táto jednotka podporuje len zariadenie USB a externý pevný disk USB s formátom FAT32 alebo NTFS.</li> </ul>
Uhol sa nedá zmeniť.	<ul style="list-style-type: none"> <li>• Na prehrávanom DVD videu nie je zaznamenaných viac uhlov.</li> </ul>
Nedajú sa prehrávať súbory s hudbou/fotografiami/filmami.	<ul style="list-style-type: none"> <li>• Súbory nie sú nahrané vo formáte, ktorý zariadenie dokáže prehrať.</li> <li>• Zariadenie nepodporuje kodek daného filmového súboru.</li> </ul>
Dialkový ovládač nefunguje správne.	<ul style="list-style-type: none"> <li>• Dialkový ovládač nie je nasmerovaný na snímač diaľkového ovládania zariadenia.</li> <li>• Dialkový ovládač je od zariadenia príliš ďaleko.</li> <li>• V ceste medzi diaľkovým ovládačom a zariadením je prekážka.</li> <li>• Batéria v diaľkovom ovládači je vybitá.</li> </ul>
Jednotka je zapojená do zásuvky, ale vypínačom sa nezapne ani nevypne.	<p>Jednotku môžete zresetovať nasledovným spôsobom.</p> <ul style="list-style-type: none"> <li>• Vytiahnite sieťový kábel zo zásuvky, počkajte aspoň päť sekúnd a potom ho opäť zapojte.</li> </ul>
Jednotka nepracuje normálne.	

## Sieť

Príznamy	Príčina a riešenie
Funkcia BD-Live nefunguje.	<ul style="list-style-type: none"> <li>• Pripojené pamäťové USB zariadenie nemá dostatok voľného miesta. Pripojte USB zariadenie s minimálne 1 GB voľného miesta v pamäti.</li> <li>• Uistite sa, že zariadenie je správne pripojené k lokálnej sieti a má prístup na Internet (pozri strany 19).</li> <li>• Rýchlosť vašej širokopásmovej siete nie je dostatočná na používanie funkcií BD-Live. Odporúčame kontaktovať vášho poskytovateľa internetových služieb (ISP) a zvýšiť širokopásmovú rýchlosť.</li> <li>• Voľba [Pripojenie BD-LIVE] v ponuke [Nastavenia] je nastavená na [Zakázané]. Nastavte túto voľbu na [Povolené].</li> </ul>
Streamingové video služby (ako napríklad YouTube™, atď.) sa počas prehrávania často zastavujú alebo „načítavajú do vyrovnávacej pamäti“.	<ul style="list-style-type: none"> <li>• Rýchlosť vašej širokopásmovej služby nemusí byť dostatočná pre streamingové video služby. Odporúčame kontaktovať vášho poskytovateľa internetových služieb (ISP) a zvýšiť širokopásmovú rýchlosť.</li> </ul>
Mediálne servery nie sú zobrazené na zozname zariadení.	<ul style="list-style-type: none"> <li>• Je spustený program Firewall alebo anti-vírusový program na vašom serveri s médiami. Vypnite bránu Firewall alebo antivírusový program na vašom počítači alebo serveri s médiami.</li> <li>• Prehrávač nie je pripojený k lokálnej sieti, ku ktorej je pripojený váš server s médiami.</li> </ul>

## Obrázok

Príznyky	Príčina a riešenie
Nejde obraz.	<ul style="list-style-type: none"> <li>Zvoľte vhodný režim video vstupu na TV prijímači, aby sa na TV obrazovke objavil obraz zo zariadenia.</li> <li>Pevne zapojte pripojenie videa.</li> <li>Skontrolujte, či je [Nastav. farieb HDMI] v ponuke [Nastavenia] nastavené na správnu položku, ktorá vyhovuje vášmu video pripojeniu.</li> <li>Váš TV prijímač nemusí podporovať rozlíšenie nastavené na prehrávači. Zmeňte rozlíšenie na také, ktoré váš TV prijímač akceptuje.</li> <li>Konektor prehrávača HDMI OUT je pripojený k zariadeniu DVI, ktoré nepodporuje ochranu pred kopírovaním.</li> </ul>
Objaví sa šum obrazu	<ul style="list-style-type: none"> <li>Prehráva sa disk, ktorý je nahraný v systéme farieb, ktorý je iný ako systém vo vašom TV prijímači.</li> <li>Nastavte rozlíšenie, ktoré váš TV prijímač akceptuje.</li> </ul>
Prehratie disku Blue-ray 3D neumožňuje výstup v zobrazení 3D.	<ul style="list-style-type: none"> <li>Pripojte prehrávač k vášmu televízoru pomocou kábla HDMI (Typ A, Vysokorychlostný kábel HDMI™).</li> <li>Váš televízor nemusí podporovať „povinný formát HDMI 3D“.</li> <li>Možnosť [Režim 3D] v menu [Nastavenia] je nastavená na [Vyp.]. Nastavte možnosť na [Zap.].</li> </ul>

## Zvuk

Príznyky	Príčina a riešenie
Žiadny alebo skreslený zvuk.	<ul style="list-style-type: none"> <li>Zariadenie je v režime vyhľadávania, pomalého prehrávania alebo pozastavenia.</li> <li>Hlasitosť zvuku je nízka.</li> <li>Skontrolujte pripojenie kábla reproduktora. (strana 13)</li> </ul>

## Podpora pre zákazníkov

Tento prehrávač môžete aktualizovať s využitím najnovšieho softvéru, ktorý zlepšuje prevádzku produktu a/alebo pridáva nové funkcie. Na získanie najnovšieho softvéru pre tento prehrávač (ak sa uskutočnili aktualizácie) navštívte webovú stránku <http://www.lg.com> alebo kontaktujte oddelenie služieb zákazníkom LG Electronics.

## Poznámka k Open-source softvéru

Na získanie príslušného zdrojového kódu v rámci GPL, LGPL a iných licencií s otvoreným kódom navštívte stránku <http://opensource.lge.com>. Všetky uvedené licenčné podmienky, zrieknutia sa záruky a upozornenia týkajúce sa autorských práv sú dostupné na prevzatie so zdrojovým kódom.

## Ovládanie TV prijímača pomocou dodávaného diaľkového ovládača

TV prijímač môžete ovládať pomocou nižšie uvedených tlačidiel.

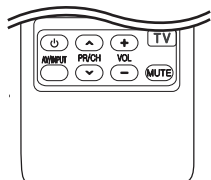

Stlačením	Môžete
(TV POWER)	Slúži na zapnutie alebo vypnutie TV prijímača.
AV/INPUT	Slúži na prepínanie vstupného zdroja TV prijímača na TV a iné vstupné zdroje.
PR/CH	Slúži na vyhľadávanie kanálov uložených v pamäti smerom nahor alebo nadol.
VOL +/-	Slúži na nastavenie hlasitosti TV prijímača
MUTE	Zapnite alebo vypnite hlasitosť televízora.

### POZNÁMKA

V závislosti od pripojeného zariadenia nemusia niektoré tlačidlá na ovládanie TV prijímača fungovať.

## Nastavenie diaľkového ovládača na ovládanie TV

Pomocou dodaného diaľkového ovládača môžete ovládať váš TV prijímač.

Ak je váš TV prijímač uvedený v tabuľke nižšie, nastavte príslušný kód výrobcu.

1. Podržte stlačené tlačidlo (TV POWER) a pomocou numerických tlačidiel zadajte kód výrobcu vášho TV prijímača (pozri tabuľku nižšie).

Výrobca	Číslo kódu
LG	1 (Predvoľba), 2
Zenith	1, 3, 4
GoldStar	1, 2
Samsung	6, 7
Sony	8, 9
Hitachi	4

2. Na dokončenie nastavenia uvoľnite tlačidlo (TV POWER).

V závislosti od typu TV prijímača nemusia fungovať niektoré alebo žiadne tlačidlá TV, aj keď ste zadali správny kód výrobcu. Po výmene batérií na diaľkovom ovládači sa číselný kód, ktorý ste zadali, môže opätovne nastaviť na predvolené nastavenie. Znovu zadajte príslušný číselný kód.

## Aktualizácia softvéru siete

### Oznámenie o aktualizácii siete

Z času na čas môžu byť pre zariadenia pripojené k širokopásmovej domácej sieti k dispozícii vylepšenia výkonu a/alebo dodatočné funkcie alebo služby. Ak je k dispozícii nový softvér a zariadenie je pripojené k širokopásmovej domácej sieti, prehrávač vás bude o aktualizácii informovať nasledovným spôsobom.

#### Možnosť 1:

1. Ponuka aktualizácie sa objaví na obrazovke, keď zapnete prehrávač.
2. Pomocou tlačidiel </> vyberte požadovanú voľbu a stlačte ENTER (⊙).



<b>[OK]</b>	Spustí sa aktualizácia softvéru.
<b>[Zrušiť]</b>	Opustí ponuku aktualizácie a zobrazí ponuku základnej obrazovky.

#### Možnosť 2:

Ak je k dispozícii aktualizácia softvéru zo servera aktualizácie, objaví sa ikona „Aktualizovať“ v spodnej časti ponuky Home. Stlačením modrého tlačidla (B) spustíte aktualizáciu.

## Akt. softvéru

Tento prehrávač môžete aktualizovať s využitím najnovšieho softvéru, ktorý zlepšuje prevádzku produktu a/alebo pridáva nové funkcie. Softvér môžete aktualizovať pripojením zariadenia priamo k serveru s aktualizáciou softvéru.

### ! POZNÁMKA

- Pred aktualizáciou softvéru prehrávača vyberte disk a USB zariadenie z prehrávača.
- Pred aktualizáciou softvéru prehrávač vypnite a znovu zapnite.
- **Počas aktualizácie softvéru prehrávač nevyvíňajte, neodpájajte z elektrickej siete, ani nestláčajte žiadne tlačidlá.**
- Ak zrušíte aktualizáciu, kvôli stabilnému výkonu vypnite sieťové napájanie a znovu ho zapnite.
- Toto zariadenie nemôžete aktualizovať na predchádzajúcu softvérovú verziu.

1. Skontrolujte pripojenie a nastavenia siete (strany 19).
2. Vyberte možnosť [Softvér] v ponuke [Nastavenia] a potom stlačte tlačidlo ENTER (⊙).
3. Vyberte možnosť [Aktualizovať] a stlačte tlačidlo ENTER (⊙).

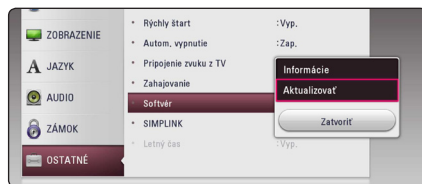

Prehrávač skontroluje dostupnosť najnovšej aktualizácie.

### ! POZNÁMKA

- Proces ukončíte stlačením tlačidla ENTER (⊙) počas kontroly dostupnosti aktualizácie.
- Ak sa nenájde žiadna aktualizácia, objaví sa správa „Žiadna aktualizácie nie je k dispozícii!“. Na návrat do ponuky [Domáca ponuka] stlačte tlačidlo ENTER (⊙).

4. Ak existuje novšia verzia, objaví sa hlásenie "Bola nájdená nová aktualizácia." Autom. Vypnutie Ne odklopi!".
5. Na spustenie aktualizácie vyberte [OK]. (Aktualizáciu ukončíte výberom položky [Zrušiť].)
6. Prehrávač spustí načítavanie najnovšej aktualizácie zo servera. (Preberanie trvá niekoľko minút, v závislosti od stavu domácej siete)
7. Ak budete chcieť v budúcnosti aktualizovať softvér, budete musieť začať proces aktualizácie softvéru od začiatku.

**VÝSTRAHA**

Počas aktualizácie softvéru nevypínajte napájanie.

**POZNÁMKA**

Ak softvér obsahuje aktualizáciu ovládačov, môže sa počas procesu otvoriť disková mechanika.

8. Po dokončení aktualizácie sa na niekoľko sekúnd automaticky vypne napájanie.
9. Napájanie znovu zapnite. Systém bude teraz fungovať s novou verziou.

**POZNÁMKA**

Funkcia Software Update (Aktualizácia softvéru) nemusí správne fungovať v závislosti od vášho internetového prostredia. V takomto prípade môžete na aktualizáciu vášho prehrávača získať najnovší softvér od autorizovaného servisného strediska spoločnosti LG Electronics. Pozrite si časť „Podpora pre zákazníkov“ na strane 54.

## Dodatočné informácie

### Požiadavky na súbory

#### Filmové súbory

Súbor Miesto	Súbor Prípona	Formát kodeku	Formát zvuku	Titulky
Disk, USB	“.avi”, “.mpg”, “.divx”, “.mpeg”, “.mkv”, “.mp4”, “.asf”, “.wmv”, “.m4v” (bez DRM), “.vob”, “.3gp”, “.mov”, “.trp”, “.m2t”, “.mpe”, “.m1v”, “.m2v”, “.wm”, “.flv”, “.ts”, “.dat”	DIVX 3.11, DIVX4, DIVX5, DIVX6 (Len štandardné prehrávanie) XVID, MPEG1 SS, H.264/ MPEG-4 AVC, MPEG2 PS, MPEG2 TS, VC-1 SM (WMV3)	Dolby Digital, DTS, MP3, WMA, AAC, AC3	SubRip (.srt / .txt), SAMI (.smi), SubStation Alpha (.ssa/.txt), MicroDVD (.sub/.txt), VobSub (.sub), SubViewer 1.0 (.sub), SubViewer 2.0 (.sub/.txt), TMLayer (.txt), DVD Subtitle System (.txt)
DLNA	“.avi”, “.mpg”, “.divx”, “.mpeg”, “.mkv”, “.mp4”, “.asf”, “.wmv”, “.m4v” (bez DRM), “.mov”, “.mpe”, “.m1v”, “.m2v”, “.flv”, “.ts”, “.dat”	DIVX 3.11, DIVX4, DIVX5, DIVX6 (Len štandardné prehrávanie) XVID, MPEG1 SS, H.264/ MPEG-4 AVC, MPEG2 PS, MPEG2 TS, VC-1 SM (WMV3)	Dolby Digital, DTS, MP3, WMA, AAC, AC3	SubRip (.srt / .txt), SAMI (.smi), SubStation Alpha (.ssa/.txt), MicroDVD (.sub/.txt), SubViewer 1.0 (.sub), SubViewer 2.0 (.sub/.txt), TMLayer (.txt), DVD Subtitle System (.txt)

#### Hudobné súbory

Súbor Miesto	Súbor Prípona	Vzorkovacia frekvencia	Bitová rýchlosť	Poznámka
Disk, USB	“.mp3”, “.wma”, “.wav”, “.m4a” (bez DRM), “.flac”, “.ogg”, “.aiff”	v rozsahu 32 - 48 kHz (WMA), v rozsahu 16 - 48 kHz (MP3)	v rozsahu 32 - 192 kb/s, (WMA) v rozsahu 32 - 320 kb/s (MP3)	Niektoré súbory typu wav nie sú na tomto prehrávači podporované.
DLNA	“.mp3”, “.wma”, “.wav”, “.m4a” (bez DRM), “.flac”, “.ogg”	v rozsahu 32 - 48 kHz (WMA), v rozsahu 16 - 48 kHz (MP3)	v rozsahu 32 - 192 kb/s, (WMA) v rozsahu 32 - 320 kb/s (MP3)	Niektoré súbory typu wav nie sú na tomto prehrávači podporované.

#### Fotografické súbory

Súbor Miesto	Súbor Prípona	Odporúčané Veľkosť	Poznámka
Disk, USB, DLNA	“.jpg”, “.jpeg”, “.png”, “.gif”, “.mpo”, “.jps”	Menej ako 4000 x 3000 x 24 bitov/pixel Menej ako 3000 x 3000 x 32 bitov/pixel	Progresívne a bezstratovo komprimované fotografické súbory nie sú podporované.

## ! POZNÁMKA

- Názov súboru je obmedzený na 180 znakov.
- Maximálny počet súborov a priečinkov: Menej ako 2000 (celkový počet súborov a priečinkov)
- V závislosti od veľkosti a počtu súborov môže načítanie obsahu média trvať aj niekoľko minút.
- Kompatibilita súborov sa môže líšiť v závislosti od servera.
- Keďže sa kompatibilita na serveri DLNA testuje na serveri DLNA (SmartShare PC software), požiadavky na prostredie, súbor a funkcie prehrávania sa môžu líšiť v závislosti od mediálnych serverov.
- Požiadavky na súbor na strane 58 nie sú vždy kompatibilné. Môžu existovať určité obmedzenia spôsobené vlastnosťami súboru a technickými možnosťami servera s médiami.
- Prehrávanie súborov s titulkami pre videá je k dispozícii iba na mediálnom serveri DLNA vytvorenom pomocou dodaného softwaru SmartShare PC s týmto prehrávačom.
- Súbory z vymeniteľných médií, ako je napríklad USB jednotka, mechanika DVD atď., nemusia byť správne zdieľané na vašom serveri s médiami.
- Celkový čas prehrávania zvukového súboru uvedený na obrazovke nemusí byť správny pre súbor s variabilným bitovým tokom (VBR).
- HD filmové súbory nachádzajúce sa na disku CD/DVD alebo USB 1.0/1.1 sa nemusia dať správne prehrať. Na prehrávanie HD filmových súborov sa odporúča Blu-ray disk alebo USB 2.0.
- Tento prehrávač podporuje hlavný profil H.264/MPEG-4 AVC, výška na úrovni 4.1. Súbor s vyššou úrovňou nemusí byť podporovaný.
- Tento prehrávač nepodporuje súbory, ktoré sú nahraté vo formáte GMC<sup>1</sup> alebo Qpel<sup>2</sup>.

\*1 GMC – Global Motion Compensation

\*2 Qpel – Quarter pixel

## ! POZNÁMKA

- "Avi" súbor, ktorý je kódovaný "WMV 9 kodekom" nie je podporovaný.
- Tento prehrávač podporuje súbory v kódovaní UTF-8, aj ak obsahujú titulky s kódovaním Unicode. Tento prehrávač nepodporuje titulkové súbory, ktoré majú iba kódovanie Unicode.
- Je možné, že prehrávač nebude prehrávať niektoré súbory v závislosti od typu súboru alebo spôsobu nahrávania.
- Tento prehrávač nepodporuje disky, ktoré boli nahraté na bežnom PC pomocou funkcie Multisession.
- Pre prehratie filmového súboru je potrebné, aby boli totožné názvy filmového súboru a titulkového súboru.
- Pri prehrávaní súboru videa s príponou, ako je „.ts“, „.m2ts“, „.mts“, „.tp“, „.Trp“ alebo „.m2t“, nemusí váš prehrávač podporovať súbory s titulkami.
- Celkový čas prehrávania zvukového súboru uvedený na obrazovke nemusí byť správny pre súbory s variabilným bitovým tokom (VBR).
- Kompatibilita Video/ Audio kodeku sa môže líšiť v závislosti na súbore videa.

## AVCHD (Advanced Video Codec High Definition – Pokročilý video kodek s vysokým rozlíšením)

- Tento prehrávač prehráva disky vo formáte AVCHD. Tieto disky sa zvyčajne nahrávajú a používajú v kamerách.
- Formát AVCHD je formát digitálnych videokamier s vysokým rozlíšením.
- Formát MPEG-4 AVC/H.264 je schopný komprimovať obraz efektívnejšie ako bežný formát na kompresiu obrazu.
- Tento prehrávač prehráva disky typu AVCHD používajúce formát „x.v.Colour“.
- Niektoré disky vo formáte AVCHD sa nemusia dať prehrať v závislosti od podmienok nahrávania.
- Disky vo formáte AVCHD musia byť finalizované.
- Systém „x.v.Colour“ ponúka širší rozsah farieb ako normálne disky z DVD kamier.

## O DLNA

Tento prehrávač je digitálny prehrávač médií s certifikátom DLNA, ktorý je schopný zobrazovať a prehrávať filmy, fotografie a hudbu z vášho DLNA-kompatibilného digitálneho servera s médiami (PC alebo spotrebná elektronika).

Spoločnosť Digital Living Network Alliance (DLNA) je organizácia spájajúca spoločnosti na výrobu spotrebnej elektroniky, počítačov a mobilných telefónov. Spoločnosť Digital Living poskytuje zákazníkom ľahké zdieľanie digitálnych médií prostredníctvom vašej domácej siete.

Pomocou loga certifikácie DLNA ľahko nájdete produkty, ktoré spĺňajú smernice interoperability pre DLNA. Toto zariadenie spĺňa smernice interoperability v1.5 pre DLNA.

Ak je k tomuto prehrávaču pripojený počítač s nainštalovaným softvérom pre DLNA server alebo iné zariadenie kompatibilné so štandardom DLNA, môžu sa vyskytnúť zmeny v nastavení softvéru alebo iných zariadení. Viac informácií nájdete v prevádzkovej príručke pre softvér alebo zariadenie.

## Určité systémové požiadavky

Pre prehrávanie videa s vysokým rozlíšením:

- Displej s vysokým rozlíšením, ktorý má vstupné konektory HDMI.
- Disk BD-ROM s obsahom vo vysokom rozlíšení.
- Pre určitý typ obsahu je potrebný DVI vstup s možnosťou HDMI alebo HDCP na vašom zobrazovacom zariadení (podľa špecifikácií autorov disku).

## Poznámky ku kompatibilitate

- Keďže BD-ROM je nový formát, je možný výskyt problémov s niektorými diskami, digitálnym pripojením a iných problémov s kompatibilitou. Ak budete mať problémy s kompatibilitou, kontaktujte autorizované zákaznícke servisné stredisko.
- Táto funkcia umožňuje také funkcie ako obraz v obraze, sekundárne audio a virtuálne balíky a pod., s BD-ROM podporujúcim BONUSVIEW (BD-ROM verzia 2 profil 1 verzia 1.1). Sekundárne video a audio je možné prehrávať z disku, ktorý je kompatibilný s funkciou obraz v obraze. Postup pri prehrávaní si pozrite v pokynoch na disku.
- Pre pozieranie obsahu s vysokým rozlíšením a up-konverziu štandardného DVD obsahu môže byť na vašom zobrazovacom zariadení potrebný DVI vstup s možnosťou HDMI alebo HDCP.
- Niektoré disky BD-ROM a DVD môžu obmedzovať používanie niektorých prevádzkových príkazov alebo funkcií.
- Dolby TrueHD, Dolby Digital Plus a DTS-HD sú podporované maximálne 5.1 kanálmi v prípade, že používate HDMI pripojenie pre audio výstup zariadenia.
- Na uloženie niektorých informácií súvisiacich s diskom vrátane načítaného on-line obsahu môžete použiť zariadenie USB. Disk, ktorý používate určí, ako dlho sa tieto informácie zachovávajú.

## Technické špecifikácie audio výstupu

Zdroj \ Konektor/ Nastavenie	HDMI OUT		
	PCM	DTS prekódovanie *3	Auto *1*2
<b>Dolby Digital</b>	PCM 5.1ch	DTS	Dolby Digital
<b>Dolby Digital Plus</b>	PCM 5.1ch	DTS	Dolby Digital Plus
<b>Dolby TrueHD</b>	PCM 5.1ch	DTS	Dolby TrueHD
<b>DTS</b>	PCM 5.1ch	DTS	DTS
<b>DTS-HD</b>	PCM 5.1ch	DTS	DTS-HD
<b>Linear PCM 2ch</b>	PCM 2ch	DTS	Linear PCM 2ch
<b>Linear PCM 5.1ch</b>	PCM 5.1ch	DTS	Linear PCM 5.1ch
<b>Linear PCM 7.1ch</b>	PCM 7.1ch	DTS	Linear PCM 7.1ch

\*1 Sekundárne a interaktívne audio nemusí byť zahrnuté vo výstupnom bitovom toku, ak je voľba [Digitálny výstup] nastavená na [Auto]. (Okrem kodeku LPCM: výstup vždy obsahuje interaktívne a sekundárne audio.)

\*2 Tento prehrávač automaticky vyberie HDMI audio podľa dekódovacej kapacity pripojeného HDMI zariadenia, aj keď je voľba [Digitálny výstup] nastavená na [Auto].

\*3 Ak je voľba [Digitálny výstup] nastavená na [DTS prekódovanie], bude audio výstup obmedzený na 48 kHz a kanály 5.1. Ak je voľba [Digitálny výstup] nastavená na [DTS prekódovanie], audio s opätovne zakódovaným DTS bude na výstupe pre BD-ROM disky a pôvodné audio bude na výstupe pre ďalšie disky (ako [Auto]).

- Počas prehrávania bude audio prehrané na MP3/WMA súbor ako PCM 48 kHz/16 bitov a pre zvukové CD ako PCM 44.1 kHz/16 bitov.
- S digitálnym audio pripojením (HDMI OUT) nemusí byť počuť zvuky tlačidiel ponuky disku BD-ROM, ak je voľba [Digitálny výstup] nastavená na [Auto].
- Ak audio formát digitálneho výstupu nie je kompatibilný s vaším prijímačom, bude prehrávač produkovať silný skreslený zvuk alebo žiadny zvuk.
- Viackanálový digitálny priestorový zvuk cez digitálne pripojenie môžete dosiahnuť, iba ak je váš prijímač vybavený viackanálovým digitálnym dekóderom.
- Toto nastavenie nie je k dispozícii vo vstupnom signáli z externého zariadenia.

## Zoznam kódov oblasti

Vyberte si kód oblasti zo zoznamu.

Oblasť	Kód	Oblasť	Kód	Oblasť	Kód	Oblasť	Kód
Afganistan	AF	Fidži	FJ	Monako	MC	Singapur	SG
Argentína	AR	Fínsko	FI	Mongolsko	MN	Slovenská republika	SK
Austrália	AU	Francúzsko	FR	Maroko	MA	Slovinsko	SI
Rakúsko	AT	Nemecko	DE	Nepál	NP	Južná Afrika	ZA
Belgicko	BE	Veľká Británia	GB	Holandsko	NL	Južná Kórea	KR
Bután	BT	Grécko	GR	Holandské Antily	AN	Španielsko	ES
Bolívia	BO	Grónsko	GL	Nový Zéland	NZ	Srílanka	LK
Brazília	BR	Hongkong	HK	Nigéria	NG	Švédsko	SE
Kambodža	KH	Maďarsko	HU	Nórsko	NO	Švajčiarsko	CH
Kanada	CA	India	IN	Omán	OM	Taiwan	TW
Čile	CL	Indonézia	ID	Pakistan	PK	Thajsko	TH
Čína	CN	Izrael	IL	Panama	PA	Turecko	TR
Kolumbia	CO	Taliansko	IT	Paraguaj	PY	Uganda	UG
Kongo	CG	Jamajka	JM	Filipíny	PH	Ukrajina	UA
Kostarika	CR	Japonsko	JP	Poľsko	PL	Spojené štáty americké	US
Chorvátsko	HR	Keňa	KE	Portugalsko	PT	Uruguaj	UY
Česká republika	CZ	Kuvajt	KW	Rumunsko	RO	Uzbekistan	UZ
Dánsko	DK	Líbia	LY	Ruská federácia	RU	Vietnam	VN
Ekvádor	EC	Luxembursko	LU	Saudská Arábia	SA	Zimbabwe	ZW
Egypt	EG	Malajzia	MY	Senegal	SN		
El Salvador	SV	Maledivy	MV				
Etiópia	ET	Mexiko	MX				

## Zoznam kódov jazykov

Použite tento zoznam na zadanie požadovaného jazyka pre nasledovné úvodné nastavenia: [Zvuk disku], [Titulky disku] a [Ponuka disku].

Jazyk	Kód	Jazyk	Kód	Jazyk	Kód	Jazyk	Kód
Afarčina	6565	Francúzština	7082	Litovčina	7684	Sindhčina	8368
Afrikánčina	6570	Frisiančina	7089	Macedónčina	7775	Singhalčina	8373
Albánčina	8381	Galičtina	7176	Malagaština	7771	Slovenčina	8375
Amharčina	6577	Gruzínčina	7565	Malajčina	7783	Slovinčina	8376
Arabčina	6582	Nemčina	6869	Malajálamčina	7776	Španielčina	6983
Arménčina	7289	Gréčtina	6976	Maurština	7773	Sudánčina	8385
Asámčina	6583	Grónčina	7576	Maratčina	7782	Swahilčina	8387
Aymarčina	6588	Guarančina	7178	Moldavčina	7779	Švédčina	8386
Azerbajčina	6590	Gujaratčina	7185	Mongolčina	7778	Tagalogčina	8476
Baškirčina	6665	Hauština	7265	Naurština	7865	Tadžikistančina	8471
Baskičtina	6985	Hebrejčina	7387	Nepálčina	7869	Tamilčina	8465
Bengálčina	6678	Hindština	7273	Nórčina	7879	Telugčina	8469
Butánčina	6890	Maďarčina	7285	Orijčina	7982	Thajčina	8472
Biharčina	6672	Islandčina	7383	Pandžábština	8065	Tongčina	8479
Bretónčina	6682	Indonézština	7378	Paštčina	8083	Turečtina	8482
Bulharčina	6671	Interlingua	7365	Perzština	7065	Turkménčina	8475
Barmčina	7789	Írčina	7165	Poľština	8076	Twi	8487
Bieloruština	6669	Taliančina	7384	Portugalčina	8084	Ukrajnčina	8575
Čínština	9072	Japončina	7465	Kečuančina	8185	Urdčtina	8582
Chorvátčina	7282	Kannadčina	7578	Rétorománčina	8277	Uzbekčina	8590
Čeština	6783	Kašmírčina	7583	Rumunčina	8279	Vietnamčina	8673
Dánčina	6865	Kazachčina	7575	Ruština	8285	Volapük	8679
Holandčina	7876	Kirgizština	7589	Samoánčina	8377	Welština	6789
Angličtina	6978	Kórejčina	7579	Sanskritčina	8365	Wolofčina	8779
Esperanto	6979	Kurdština	7585	Škótska galština	7168	Xhoština	8872
Estónčina	6984	Laoština	7679	Srbčina	8382	Jidiština	7473
Faerčina	7079	Latinčina	7665	Srbochorvátčina	8372	Jorubčina	8979
Fidžiština	7074	Lotyština	7686	Shonština	8378	Zulčina	9085
Fínčina	7073	Lingalčina	7678				

## Obchodné značky a licencie



Blu-ray Disc™, Blu-ray™, Blu-ray 3D™, BD-Live™, BONUSVIEW™ a logá sú obchodnými značkami spoločnosti Blu-ray Disc Association.



„Logo DVD“ je obchodná značka formátu DVD/ Logo Licencing Corporation.



Java je ochranná značka spoločnosti Oracle a / alebo jej dcérskych spoločností.



Výrazy HDMI a HDMI High-Definition Multimedia Interface, ako aj logo HDMI sú ochranné známky alebo registrované ochranné známky spoločnosti HDMI Licensing LLC v Spojených štátoch a ďalších krajinách.

„x.v.Colour“ je obchodná značka spoločnosti Sony Corporation.



Vyrobené na základe licencie spoločnosti Dolby Laboratories. Dolby a značka dvojitého D sú obchodné značky spoločnosti Dolby Laboratories.



Patenty DTS nájdete na <http://patents.dts.com>. Vyrobené s licenciou od DTS Licensing Limited. DTS, DTS-HD, symbol aj DTS a symbol spoločne sú registrované ochranné známky. DTS-HD Master Audio | Essential je obchodná značka DTS, Inc. © DTS, Inc. Všetky práva vyhradená.



DLNA®, logo DLNA a DLNA CERTIFIED® sú ochranné známky, servisné známky alebo osvedčenia o známke združenia Digital Living Network Alliance.



„AVCHD“ a logo „AVCHD“ sú obchodné značky spoločností Panasonic Corporation a Sony Corporation.



DivX Certified® na prehrávanie DivX® videa s rozlíšením až HD 1080p, vrátane prémiového obsahu.

DivX®, DivX Certified® a logá sú obchodnými značkami Rovi Corporation a jej pobočiek a sú používané na základe licencie.

Chránené niektorými z nasledujúcich patentov v USA: 7 295 673; 7 460 668; 7 515 710; 7 519 274

## Upozornenie ohľadne produktu značky Cinavia

Tento produkt využíva technológiu Cinavia na obmedzenie používania neoprávnených kópií niektorých komerčne produkovaných filmov, videí a v nich použitej filmovej hudby. Ak je zistené zakázané použitie neoprávnenej kópie, zobrazí sa hlásenie a dôjde k prerušeniu prehrávania alebo kopírovania.

Viac informácií o technológii Cinavia získate na on-line Zákazníckom Informačnom Stredisku spoločnosti(Online Consumer Information Center) Cinavia na adrese <http://www.cinavia.com>. Doplňujúce informácie ohľadne technológie Cinavia môžete získať poštou, zaslaním pohľadnice s poštovou adresou na adresu: Cinavia Zákazníckom Informačnom Stredisku(Consumer Information Center), P.O. Box 86851, San Diego, CA, 92138, USA.

Tento produkt obsahuje vlastnicky chránenú technológiu, na ktorú sa vzťahuje licencia spoločnosti Verance Corporation chránená americkým patentom 7,369,677 a ďalšími americkými a svetovými patentmi, ktoré boli vydané, alebo čakajú na schválenie, ako aj zákonmi na ochranu autorských práv a obchodného tajomstva na určité aspekty tejto technológie. Cinavia je ochranná známka spoločnosti Verance Corporation. Autorské právo 2004-2013 Verance Corporation. Všetky práva si vyhradzuje spoločnosť Verance. Zakazuje sa spätné dešifrovanie alebo rozoberanie.

## Technické údaje

Všeobecné	
Požiadavky napájania	Pozrite si hlavný štítok.
Spotreba energie	Pozrite si hlavný štítok.
Rozmery (Š x V x H)	Približne 360 mm x 60,5 mm x 304 mm
Čistá hmotnosť (pribl.)	2,5 kg
Prevádzková teplota	5 °C až 35 °C (41 °F až 95 °F)
Prevádzková vlhkosť	5 % až 90 %

Vstupy/výstupy	
HDMI OUT (video/audio)	19-kolíkový (Typ A, HDMI™ Connector) x 1
ANALOG AUDIO IN	2,0 Vrms (1 kHz, 0 dB), 600 Ω, RCA konektor (L, P) x 1
DIGITAL IN (OPTICAL)	3 V (p-p), Optický konektor x 1
PORT. IN	0,5 Vrms (3,5 mm stereo konektor typu jack) x 1

Tuner	
Rozsah ladenia FM	87,5 až 108,0 MHz alebo 87,50 až 108,00 MHz

Zosilňovač	
Výstupný výkon (4/3 Ω), (RMS), THD 10 %	
Celkovo	500 W
Predný	80 W x 2
Stredný	80 W
Zadný	80 W x 2
Subwoofer	100 W (Pasívny)

Systém	
Laser	Polovodičový laser
vlnová dĺžka	405 nm / 650 nm
Signálny systém	Štandardný farebný TV systém PAL/NTSC
Frekvenčná odozva	20 Hz až 18 kHz (vzorkovanie 48 kHz, 96 kHz, 192 kHz)
Harmonické skreslenie	menej ako 0,05 %
Dynamický rozsah	Viac ako 80 dB
Port LAN	Ethernetový konektor x 1, 10BASE-T/100BASE-TX
Napájacie napätie zbernice (USB)	5 V  500 mA

Reprodukory (BH5140S)			
Predný			
Typ	1-cestný 1-reproduktorový	Maximálny príkon	160 W
Impedancia	4 Ω	Čisté rozmery (Š x V x H)	74 mm x 128 mm x 66 mm
Menovitý príkon	80 W	Čistá hmotnosť	0,39 kg
Zadný			
Typ	1-cestný 1-reproduktorový	Maximálny príkon	160 W
Impedancia	4 Ω	Čisté rozmery (Š x V x H)	74 mm x 128 mm x 66 mm
Menovitý príkon	80 W	Čistá hmotnosť	0,39 kg
Stredný			
Typ	1-cestný 1-reproduktorový	Maximálny príkon	160 W
Impedancia	4 Ω	Čisté rozmery (Š x V x H)	74 mm x 128 mm x 66 mm
Menovitý príkon	80 W	Čistá hmotnosť	0,39 kg
Subwoofer			
Typ	1-cestný 1-reproduktorový	Maximálny príkon	200 W
Impedancia	3 Ω	Čisté rozmery (Š x V x H)	156 mm x 325 mm x 267 mm
Menovitý príkon	100 W	Čistá hmotnosť	3,0 kg

Reproduktory (BH5440P)			
Predný			
Typ	1-cestný 1-reproduktorový	Maximálny príkon	160 W
Impedancia	4 $\Omega$	Čisté rozmery (Š x V x H)	250 mm x 1050 mm x 250 mm
Menovitý príkon	80 W	Čistá hmotnosť	3,2 kg
Zadný			
Typ	1-cestný 1-reproduktorový	Maximálny príkon	160 W
Impedancia	4 $\Omega$	Čisté rozmery (Š x V x H)	74 mm x 128 mm x 66 mm
Menovitý príkon	80 W	Čistá hmotnosť	0,39 kg
Stredný			
Typ	1-cestný 1-reproduktorový	Maximálny príkon	160 W
Impedancia	4 $\Omega$	Čisté rozmery (Š x V x H)	260 mm x 93 mm x 74 mm
Menovitý príkon	80 W	Čistá hmotnosť	0,6 kg
Subwoofer			
Typ	1-cestný 1-reproduktorový	Maximálny príkon	200 W
Impedancia	3 $\Omega$	Čisté rozmery (Š x V x H)	156 mm x 325 mm x 267 mm
Menovitý príkon	100 W	Čistá hmotnosť	3,0 kg

Reproduktory (BH5540T)			
Predný			
Typ	1-cestný 1-reproduktorový	Maximálny príkon	160 W
Impedancia	4 $\Omega$	Čisté rozmery (Š x V x H)	250 mm x 1050 mm x 250 mm
Menovitý príkon	80 W	Čistá hmotnosť	3,2 kg
Zadný			
Typ	1-cestný 1-reproduktorový	Maximálny príkon	160 W
Impedancia	4 $\Omega$	Čisté rozmery (Š x V x H)	250 mm x 1050 mm x 250 mm
Menovitý príkon	80 W	Čistá hmotnosť	3,2 kg
Stredný			
Typ	1-cestný 1-reproduktorový	Maximálny príkon	160 W
Impedancia	4 $\Omega$	Čisté rozmery (Š x V x H)	260 mm x 93 mm x 74 mm
Menovitý príkon	80 W	Čistá hmotnosť	0,6 kg
Subwoofer			
Typ	1-cestný 1-reproduktorový	Maximálny príkon	200 W
Impedancia	3 $\Omega$	Čisté rozmery (Š x V x H)	156 mm x 325 mm x 267 mm
Menovitý príkon	100 W	Čistá hmotnosť	3,0 kg

- Dizajn a technické údaje sa môžu zmeniť bez predchádzajúceho upozornenia.

## Údržba

### Manipulácia so zariadením

#### Pri preprave zariadenia

Uschovajte si originálnu škatuľu a obalový materiál. V prípade potreby prepravy zariadenia, kvôli maximálnej ochrane, znovu zabalte zariadenie tak, ako bolo pôvodne balené v továrni.

#### Čistenie zariadenia

Na čistenie prehrávača používajte mäkkú, suchú handričku. Ak je povrch extrémne znečistený, použite mäkkú handričku zľahka namočenú do jemného čistiaceho roztoku. Nepoužívajte silné rozpúšťadlá, ako napríklad alkohol, benzín alebo riedidlá, pretože môžu poškodiť povrch zariadenia.

Udržiavajte vonkajšie povrchy čisté

- V blízkosti zariadenia nepoužívajte prchavé tekutiny, ako napríklad pesticídové spreje.
- Použitie nadmerného tlaku pri utieraní môže poškodiť povrch.
- Nenechávajte výrobky z gumených alebo plastových materiálov dlhší čas v kontakte so zariadením.

#### Údržba zariadenia

Toto zariadenie je technicky vyspelé, presné zariadenie. Ak sú jednotlivé diely snímačovej optiky a diskovej mechaniky znečistené alebo opotrebované, môže byť znížená kvalita obrazu. Podrobné informácie získate vo vašom najbližšom autorizovanom servisnom stredisku.

## Poznámky na diskoch

### Manipulácia s diskmi

Nedotýkajte sa prehrávacej strany disku. Disk držte za okraj tak, aby sa odtlačky prstov nedostali na povrch disku. Na disk nikdy nelepte papier alebo lepiacu pásku.

### Skladovanie diskov

Po prehratí uložte disk do obalu. Disk nevystavujte priamemu slnečnému žiareniu alebo zdrojom tepla a nikdy ho nenechávajte v aute zaparkovanom na priamom slnečnom svetle.

### Čistenie diskov

Odtlačky prstov a prach na disku môžu spôsobiť slabú kvalitu obrazu a skreslenie zvuku. Pred prehrávaním vyčistite disk čistou handričkou. Disk utierajte smerom zo stredu von.

Nepoužívajte silné rozpúšťadlá, ako napríklad alkohol, benzín, riedidlá, komerčne dostupné čistiace prostriedky alebo antistatické spreje určené na čistenie starých vinylových platní.

## Dôležité informácie týkajúce sa sieťových služieb

Všetky informácie, údaje, dokumenty, komunikácia, prevzatia, súbory, text, obrázky, fotografie, grafika, videá, webcasty, publikácie, nástroje, zdroje, softvér, kódy, programy, applety, widgety, aplikácie, produkty a iný obsah („Obsah“) a všetky služby a ponuky („Služby“) poskytované alebo sprístupnené od alebo prostredníctvom akejkoľvek tretej strany (každý „Poskytovateľ služieb“) sú výhradnou zodpovednosťou Poskytovateľa služieb, od ktorého prišli.

Dostupnosť a prístup k Obsahu a Službám poskytovaným Poskytovateľom služieb prostredníctvom Zariadenia LGE sa môžu kedykoľvek zmeniť bez predošlého upozornenia, vrátane, nie však výhradne, prerušenia, odstránenia alebo ukončenia všetkých alebo ktorejkoľvek časti Obsahu alebo Služieb.

Ak máte akúkoľvek otázku alebo problém týkajúce sa Obsahu alebo Služieb, môžete si pozrieť internetovú stránku Poskytovateľa služieb, kde nájdete najnovšie informácie. Spoločnosť LGE nie je zodpovedná za zákaznícky servis týkajúci sa Obsahu a Služieb. Akékoľvek otázky alebo požiadavky na servis týkajúce sa Obsahu alebo Služieb adresujte priamo príslušnému Poskytovateľovi Obsahu alebo Služieb.

Prosím, vezmite na vedomie, že spoločnosť LGE nie je zodpovedná za akýkoľvek Obsah alebo Služby poskytované Poskytovateľom služieb alebo za akékoľvek zmeny, odstránenie alebo ukončenie takéhoto Obsahu alebo Služieb a nezaručuje dostupnosť alebo prístup k takémuto Obsahu alebo Službám.

