



MANUAL DE USUARIO

Seguridad y Referencias

(LED TV*)

* La TV LED de LG aplica una pantalla LCD con iluminación posterior LED. Antes de utilizar el equipo, lea este manual con atención y consérvelo para consultarlo cuando lo necesite.

24TL520U	24TL520V	24TL510V	28TN525V	22TN410V
24TL510U	28TL520V	28TL510V	28TN515V	

Contenido

Licencias	3
Información del aviso de software de código abierto	3
Preparación	3
Elevación y desplazamiento de la TV	4
Configuración de la TV	4
Uso del botón	5
Uso del botón joystick	5
Montaje en una mesa	6
Montaje en pared	7
Conexiones (notificaciones)	8
Mando a distancia	9
Configuración	11
Ver manual web	17
Mantenimiento	18
Resolución de problemas	18
Especificaciones	19

Licencias

Las licencias admitidas pueden diferir según el modelo. Para obtener más información acerca de las licencias, visite www.lg.com.



Los términos HDMI y HDMI High-Definition Multimedia Interface, y el Logotipo HDMI son marcas comerciales o marcas registradas de HDMI Licensing Administrator, Inc. en los Estados Unidos y en otros países.

Fabricado con la licencia de Dolby Laboratories. Dolby, Dolby Vision, Dolby Audio, Dolby Atmos y el símbolo de la doble D son marcas comerciales de Dolby Laboratories.



Información del aviso de software de código abierto

Para obtener el código fuente correspondiente GPL, LGPL, MPL y otras licencias de código abierto que contiene este producto, visite <http://opensource.lge.com>.

Además del código fuente, podrá descargar las condiciones de las licencias, exención de responsabilidad de la garantía y avisos de copyright.

LG Electronics también le proporcionará código abierto en CD-ROM por un importe que cubre los gastos de su distribución (como el soporte, el envío y la manipulación) previa solicitud por correo electrónico a opensource@lge.com.

Esta oferta es válida durante un periodo de tres años a partir del último envío de este producto. Esta oferta es válida para cualquier persona que reciba esta información.

Preparación

NOTA

- La imagen que se muestra puede diferir de la de su TV.
- Es posible que el menú en pantalla (OSD) de la TV no coincida exactamente con el de las imágenes incluidas en este manual.
- Los menús y las opciones disponibles pueden diferir según la fuente de entrada o modelo de producto que emplee.
- Puede que en el futuro se incorporen nuevas funciones a esta TV.
- La TV puede ponerse en modo de espera para reducir el consumo de energía. Asimismo, debe apagar la TV si no se va a utilizar durante algún tiempo, ya que así también se reduce el consumo de energía.
- La energía consumida durante el uso puede reducirse significativamente si se disminuye el nivel de luminosidad de la pantalla, lo que ayudaría a reducir los costes generales de funcionamiento.
- Los elementos proporcionados con el producto pueden variar en función del modelo.
- Las especificaciones del producto o el contenido de este manual pueden cambiar sin previo aviso debido a la actualización de las funciones del producto.
- Para obtener una conexión óptima, los cables HDMI y los dispositivos USB deberían tener bisel de menos de 10 mm de grosor y 18 mm de ancho. Utilice un cable de extensión compatible con USB 2.0 si el cable USB o la memoria USB no son válidos para el puerto USB de su TV.

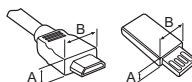

*A ≦ 10 mm

*B ≦ 18 mm

- Utilice un cable certificado con el logotipo HDMI. Si no utiliza un cable HDMI certificado, es posible que la pantalla no se muestre o que se produzca un error de conexión.
- Tipos de cable HDMI recomendados
 - Cable HDMI®/™ de alta velocidad
 - Cable HDMI®/™ de alta velocidad con Ethernet

PRECAUCIÓN

- Para garantizar la seguridad y la vida útil del producto, no utilice elementos no aprobados.
- Los daños o lesiones causados por el uso de elementos no aprobados no están cubiertos por la garantía.

Elevación y desplazamiento de la TV

Antes de levantar o mover la TV, lea la información siguiente para evitar arañar o dañar la TV y transportarla de manera segura, independientemente del tipo y tamaño de que se trate.

- Se recomienda mover la TV en el interior de la caja o envuelta en su material de embalaje original.
- Antes de levantar o mover la TV, desenchufe el cable de alimentación y los demás cables.
- Al sostener la TV, la pantalla debería orientarse hacia el lado contrario al que se encuentra usted para evitar dañarla.

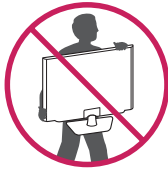

- Sujete con firmeza la parte superior e inferior del marco de la TV. Asegúrese de no sujetar la TV por la zona transparente, la zona del altavoz o la zona de la rejilla del altavoz.

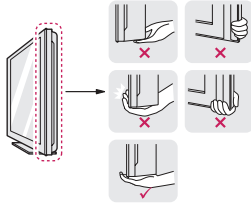

- Al transportar la TV, no la exponga a sacudidas ni a vibraciones excesivas.
- Cuando transporte la TV, manténgala en vertical, nunca la gire hacia uno de sus lados ni la incline hacia la izquierda o la derecha.
- No aplique demasiada presión sobre la estructura del marco porque podría doblarse o deformarse y dañar la pantalla.

⚠ PRECAUCIÓN

- Procure en todo momento no tocar la pantalla, ya que podría dañarla.
- Al manipular la TV, asegúrese de no dañar el botón que sobresale del joystick. (En función del modelo)

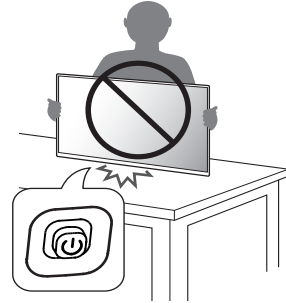

Configuración de la TV

⚠ PRECAUCIÓN

- Para instalar el soporte en la TV, coloque la pantalla mirando hacia abajo sobre una mesa o una superficie plana amortiguadas para evitar que se raye la pantalla.
- No transporte la TV boca abajo sujetando el soporte (o la base del soporte) porque podría soltarse y causar daños o lesiones.
- No aplique sustancias extrañas (aceites, lubricantes, etc.) en las piezas con tornillos al montar el producto. (Si lo hace, puede dañar el producto.)

! NOTA

- Retire el soporte antes de instalar la TV en una pared realizando el procedimiento inverso del montaje. (Solo TL520*, TN525V)
- Levante el seguro de la parte inferior de la base del soporte y sepárelo de la TV. (Solo TL510*, TN515V, TN410V)

Uso del botón

(Solo TL5*, TN5*)

- Puede utilizar la TV pulsando el botón.
- La imagen que se muestra puede diferir de la de su TV.

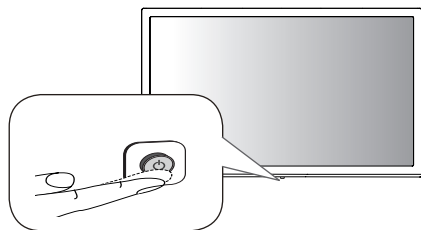

Funciones básicas

	Encendido (Pulsar)
	Apagado (Mantener pulsado)
	Control de menú (Pulsar ¹)
	Selección de menú (Mantener pulsado ²)

- 1 Pulse brevemente el botón mientras la TV esté encendida para navegar por el menú.
- 2 Puede utilizar la función cuando acceda al control de menú.

Ajuste del menú

Cuando la TV esté encendida, pulse el botón una vez. Puede ajustar los elementos del menú usando el botón.

	Apaga la televisión.
	Permite cambiar la fuente de entrada.
	Permite desplazarse por los programas o canales almacenados.
	Permiten ajustar el nivel de volumen.

Uso del botón joystick

(Solo TN410V)

Puede utilizar las funciones de la TV fácilmente con solo pulsar o mover el botón.

- La imagen que se muestra puede diferir de la de su TV.

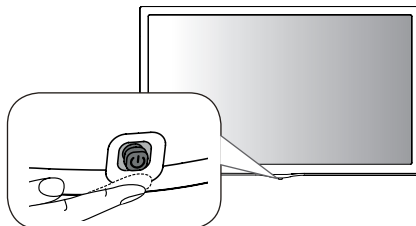

Funciones básicas

	Encendido (Pulsar) Apagado (Mantener pulsado) ¹
	Control de volumen
	Control de programas

- 1 Si el botón Menú está en la pantalla, mantener pulsado el botón le permitirá salir del menú.

Ajuste del menú

Cuando la TV esté encendida, pulse el botón joystick una vez. Puede ajustar los elementos de menú pulsando o moviendo los botones.

	Apaga la televisión.
	Permite acceder al menú de ajustes.
	Permite salir de todas las pantallas y volver al modo de visualización de TV.
	Permite cambiar la fuente de entrada.

NOTA

- Si lo pulsa primero, no podrá ajustar el volumen y los programas guardados.

PRECAUCIÓN

- Cuando coloque el dedo sobre el botón joystick y lo dirija hacia arriba, abajo, la derecha o la izquierda, tenga cuidado de no pulsarlo.

Montaje en una mesa

- La imagen que se muestra puede diferir de la de su TV.
- 1 Levante la TV e inclínela hasta la posición vertical sobre una mesa.
 - Deje un espacio de 100 mm (como mínimo) con respecto a la pared para permitir una ventilación adecuada.

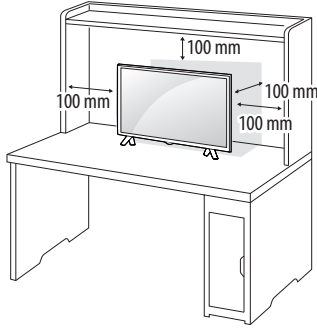

- 2 Conecte el adaptador CA/CC y el cable de alimentación a una toma de pared.

⚠ PRECAUCIÓN

- No coloque la TV cerca ni sobre fuentes de calor, ya que esto podría provocar un incendio u otros daños.
- Antes de conectar el enchufe de alimentación de la TV a la toma de pared, compruebe que ha conectado la TV al adaptador de alimentación de CA/CC.

Uso del sistema de seguridad Kensington (opcional)

(Esta función no está disponible en todos los modelos.)

- La imagen que se muestra puede diferir de la de su TV. El conector del sistema de seguridad Kensington se encuentra en la parte posterior de la TV. Para obtener más información sobre su instalación y uso, consulte el manual que se incluye con el sistema de seguridad Kensington o visite <http://www.kensington.com>. Utilice el cable del sistema de seguridad Kensington para conectar la TV a una mesa.

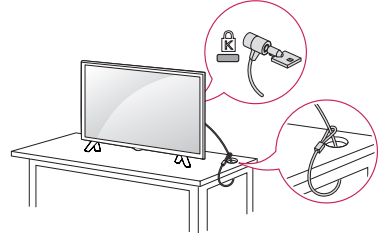

ⓘ NOTA

- El sistema de seguridad Kensington es opcional. Puede obtener accesorios adicionales en la mayoría de tiendas de electrónica.

Montaje en pared

Para permitir una ventilación adecuada, deje un espacio de 100 mm a cada lado y con respecto a la pared. Su distribuidor puede proporcionarle instrucciones de instalación detalladas. Consulte la guía de instalación y configuración del soporte de montaje en pared con inclinación.

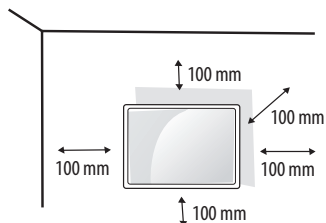

Si tiene intención de montar la TV en la pared, fije el accesorio de montaje en pared (piezas opcionales) a la parte posterior de la TV.

Si instala la TV mediante el accesorio de montaje en pared (piezas opcionales), fíjela con cuidado para que no se caiga.

- 1 Si los tornillos son más largos, la TV podría sufrir daños internos.
- 2 Si no utiliza los tornillos adecuados, el producto podría resultar dañado y caer de la posición de montaje. Si así fuera, LG Electronics no sería responsable de los daños.

Se adquiere por separado (Soporte de montaje en pared)

Modelo	24TL520V 24TL520U 24TL510U 24TL510V 22TN410V	28TL520V 28TL510V 28TN525V 28TN515V
Montaje en pared (A x B) (mm)	75 x 75	100 x 100
		
Tornillo estándar	M4 x L10	
Número de tornillos	4	
Soporte de montaje en pared (opcional)	LSW149	

⚠ PRECAUCIÓN

- Debe utilizar el tornillo incluido en la caja. (En función del modelo)
- En primer lugar, desenchufe el cable de alimentación y, luego, mueva o instale la TV. De lo contrario, podría producirse una descarga eléctrica.
- Si instala la TV en un techo o una pared inclinada, puede caerse y producir lesiones físicas graves.
- Utilice un soporte de montaje en pared autorizado por LG y póngase en contacto con el distribuidor local o con personal cualificado.
- No apriete los tornillos en exceso, ya que esto podría ocasionar daños a la TV y anular la garantía.
- Utilice tornillos y soportes de montaje en pared que cumplan con el estándar VESA. La garantía no cubre los daños ni lesiones físicas causados por el mal uso o por emplear un accesorio inadecuado.
- La longitud del tornillo desde la superficie exterior de la cubierta posterior debe ser inferior a 8 mm.

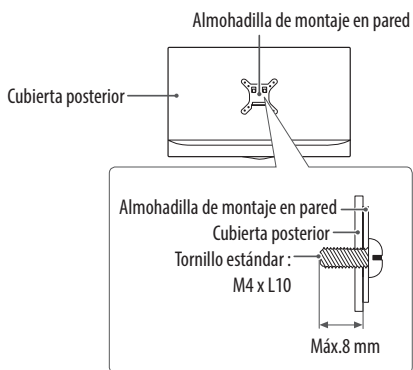

! NOTA

- Utilice los tornillos que se enumeran en las especificaciones del estándar VESA.
- El kit de montaje en pared incluye un manual de instalación y las piezas necesarias.
- El soporte de montaje en pared es opcional. Puede solicitar accesorios adicionales a su distribuidor local.
- La longitud de los tornillos puede diferir según el soporte de montaje en pared. Asegúrese de emplear la longitud adecuada.
- Para obtener más información, consulte las instrucciones incluidas con el soporte de montaje en pared.

Conexiones (notificaciones)

Puede conectar varios dispositivos externos a la TV y cambiar entre los modos de entrada para seleccionar un dispositivo externo.

Para obtener más información sobre la conexión de dispositivos externos, consulte el manual que se incluye con cada dispositivo. Los dispositivos externos disponibles son: Receptores HD, reproductores de DVD, videos, sistemas de audio, dispositivos de almacenamiento USB, PC, consolas de juegos, etc.

! NOTA

- La conexión de dispositivos externos puede variar entre distintos modelos.
- Conecte los dispositivos externos a la TV independientemente del orden de los puertos de la TV.
- Si graba un programa de TV en un grabador de DVD o un video, asegúrese de conectar el cable de entrada de señal de TV a la TV a través del grabador de DVD o del video. Para obtener más información sobre la grabación, consulte el manual que se incluye con el dispositivo que se conecte.
- Consulte el manual del equipo externo para obtener las instrucciones de funcionamiento.
- Si conecta una consola de juegos a la TV, emplee el cable proporcionado con el dispositivo en cuestión.
- En el modo PC, puede que se genere ruido asociado a la resolución, al patrón vertical, al contraste o a la luminosidad. Si se produce ruido, cambie la salida PC a otra resolución, cambie la frecuencia de actualización o ajuste la luminosidad y el contraste del menú [IMAGEN] hasta que la imagen se muestre más clara.
- En el modo PC, puede que algunos ajustes de la resolución no funcionen correctamente en función de la tarjeta gráfica.

Conexión de la antena

Conecte la TV a una toma de pared de antena con un cable RF (75 Ω). (No suministrado)

- Emplee un divisor de señal cuando desee utilizar más de dos TV.
- Si la imagen es de poca calidad, instale un amplificador de señal correctamente para mejorar la calidad de imagen.
- Si la imagen es de poca calidad con una antena conectada, intente volver a orientar la antena en la dirección adecuada.
- No se suministran el cable de antena ni el convertidor.
- Audio DTV admitido : MPEG, Dolby Digital, Dolby Digital Plus, HE-AAC

Conexión de la antena parabólica

(Solo los modelos de satélite)

Para conectar la TV a una antena parabólica, enchufe un cable de RF de satélite a una toma de satélite (75 Ω).

Conexión del módulo CI

(En función del modelo)

Puede visualizar los servicios de abono (de pago) en el modo de DTV.

- Compruebe si el módulo CI se ha insertado en la ranura para tarjeta PCMCIA en la dirección correcta. Si el módulo no se ha insertado correctamente, podría causar daños en la TV y en la ranura para tarjeta PCMCIA.
- Si la TV no reproduce vídeo ni audio cuando se conecta CI+ CAM, póngase en contacto con el operador del servicio por satélite/ cable/digital terrestre.

Otras conexiones

Conecte la TV a los dispositivos externos. Para conseguir la mejor calidad de imagen y sonido, conecte el dispositivo externo y la TV con el cable HDMI. Algunos cables no se incluyen.

- El puerto USB admite 0,5 A de corriente eléctrica. Si necesita más corriente para un HDD, utilice un adaptador de corriente.

! NOTA

- Formato de audio HDMI admitido: Dolby Digital / Dolby Digital Plus (32 kHz / 44,1 kHz / 48 kHz), PCM (32 kHz / 44,1 kHz / 48 kHz / 96 kHz / 192 kHz) (En función del modelo)

Conexión a un PC

• La imagen que se muestra puede diferir de la de su TV. Esta TV admite la función Plug and Play* y lleva los altavoces integrados con Surround Virtual que reproduce nítidamente el sonido con un bajo enriquecido.

* Plug and Play: función por la cual un usuario puede conectar un dispositivo al PC y, cuando el dispositivo se enciende, el PC lo reconoce sin necesidad de configuración ni intervención por parte del usuario.

! NOTA

- Si desea utilizar el modo HDMI-PC, debe configurar [Entrada] en modo [PC].
- La OSD (On Screen Display, información en pantalla) se muestra en pantalla como aparece a continuación.
 - » Al encender el producto en una entrada HDMI.
 - » Al cambiar a entrada HDMI.

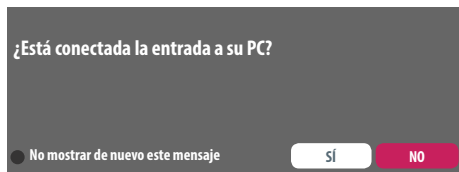

- Si selecciona "[SÍ]", el tamaño y la calidad de la imagen se optimizan para PC.
- Si selecciona "[NO]", el tamaño y la calidad de la imagen se optimizan para el dispositivo AV (reproductor de DVD, receptor de televisión digital).
- Si selecciona "[No mostrar de nuevo este mensaje]", el mensaje no volverá a mostrarse hasta que se restablezca la TV. Puede modificar el valor predeterminado desde [Inicio] ⇄ [Entradas] ⇄ [Entrada].

Mando a distancia

Las descripciones que aparecen en este manual se basan en los botones del mando a distancia. Lea este manual con detenimiento y utilice la TV correctamente.

Para cambiar las pilas, abra la tapa del compartimento, sustitúyalas (AAA de 1,5 V) haciendo coincidir los polos \oplus y \ominus con las indicaciones de la etiqueta del interior del compartimento, y vuelva a colocar la tapa. Para quitar las pilas, realice el proceso de instalación en orden inverso.

! PRECAUCIÓN

- No mezcle pilas antiguas y nuevas, ya que esto podría dañar el mando a distancia.
- El mando a distancia no se incluye en todos los mercados. Segúrese de apuntar con el mando a distancia hacia el sensor correspondiente de la TV.



(Es posible que algunos botones y servicios no estén disponibles en función del modelo o las regiones.)

1 Para utilizar el botón, manténgalo pulsado durante más de 3 segundos.

 **(Fuentes de alimentación)** Permite encender y apagar la TV.

 **TV/RAD** Permite seleccionar un programa de radio, TV o DTV.

TV/PC Selecciona el modo de TV o PC.

SUBTITLE Recupera la opción de subtítulos preferida en modo digital.

 **(Config.)** Permite acceder al menú de ajustes.

 **(Entrada)** Permite cambiar la fuente de entrada.

Botones numéricos Permite introducir números.

QUICK ACCESS/*¹ Permite editar el ACCESO RÁPIDO. (En función del modelo)

ACCESO RÁPIDO es una función que permite entrar en una app o en Live TV directamente manteniendo pulsados los botones numéricos.

LIST Permite el acceso a la lista de programas almacenados.

•••/*(Más acciones) Muestra más funciones de control remoto. (En función del modelo)

 Permiten ajustar el nivel de volumen.

FAV Permite acceder a la lista de programas favoritos.

GUIDE Muestra la guía de programación.

 **(Silencio)** Permite silenciar el sonido completamente.

 **(Silencio)¹** Permite acceder al menú [Accesibilidad].

 Permite desplazarse por los programas o canales almacenados.

Botones del teletexto ( **TEXT / T.OPT**) Estos botones se usan para el teletexto.

 **(Inicio)** Permite acceder al menú Inicio.

BACK Permite volver al nivel anterior.

EXIT Permite salir de todas las pantallas y volver al modo de visualización de TV.

Botones de navegación (arriba/abajo/izquierda/derecha)

Permiten desplazarse por los menús y las opciones.

 Permite seleccionar menús u opciones y confirmar las entradas.

AD/* Se activará la función de descripción de audio. (En función del modelo)

PIP/* Activa y desactiva el modo PIP. (En función del modelo)

Q.MENU/* Permite el acceso a los menús rápidos. (En función del modelo)

 **(Botones de servicios de retransmisión)** Permite conectar a los servicios de retransmisión de vídeo. (En función del modelo)

REC/* Comienza a grabar y muestra el menú de grabación. (Solo modelo compatible con Time Machine^{Ready}) (En función del modelo)

 **(Botones de control)** Permite controlar los contenidos de medios.

 Permiten acceder a funciones especiales de algunos menús.

 **(Modo Juegos)** Activa y desactiva el modo Juego.

 **+ (Ilum. post.)** Permite ajustar la luminosidad de la pantalla mediante el control de la iluminación posterior de la pantalla.

 **NOTA**

- En el programa MHEG no se puede ajustar la iluminación posterior con el botón amarillo o azul.

Configuración

Configuración automática de programas

 (Config.) ⇨ [Canales] ⇨ [Sintonización auto]

Sintoniza automáticamente todos los programas.



- Si la fuente de entrada no está conectada correctamente, el registro del programa no funcionará.
- [Sintonización auto] solo localiza programas que se estén emitiendo.
- Si [Bloqueo de sistema] se ha conectado, aparecerá una ventana que le pedirá la contraseña.

Para seleccionar Modo de imagen

 (Config.) ⇨ [Imagen] ⇨ [Configuración del Modo de imagen] ⇨ [Modo de imagen]

Selecciona el modo de imagen más apropiado para el entorno de visualización o el programa.

- [Vivos]: Realza el contraste, la luminosidad y la definición para mostrar imágenes de la mejor calidad.
- [Estándar]: Muestra imágenes en niveles estándar de contraste, iluminación y definición.
- [Eco] / [APS]: (En función del modelo) La función de ahorro de energía cambia la configuración de la TV para reducir el consumo de energía.
- [Cine] / [Juego]: Muestra la imagen óptima para películas, juegos y fotografías (imagen congelada).
- [Deportes]: (En función del modelo) Modo de imagen optimizado para deportes. El campo y las equipaciones se ven con colores vivos y la nitidez es excepcional para apreciar mejor los movimientos más rápidos.

-  [Para expertos1] / [Para expertos2]: Menú para ajustar la calidad de imagen que permite a expertos y aficionados disfrutar de la mejor visualización de la TV. Este es el menú de ajustes diseñado para profesionales de la sintonización de imágenes con la certificación ISF. (El logotipo de ISF solo se puede utilizar en unidades de TV con certificación ISF.) ISFccc: Imaging Science Foundation Certified Calibration Control
- En función de la señal de entrada, puede diferir el rango de modos de imagen disponible.
- El modo  Esperto se ha diseñado para que los profesionales de la sintonización de imágenes controlen y ajusten con precisión una imagen específica. Con imágenes normales, es posible que los efectos no sean especialmente notables.
- La función ISF solo está disponible en algunos modelos.
- Cambiar el [Modo de imagen] puede modificar los ajustes de  [Ahorro de energía] y [Protección ocular de movimiento], lo que también puede afectar al consumo de energía.

Para ajustar con precisión el modo de imagen

 (Config.) ⇨ [Imagen] ⇨ [Configuración del Modo de imagen]

Esta función permite realizar ajustes detallados al modo de imagen seleccionado.

- [Ilum. post.]: Controla el nivel de brillo de la pantalla ajustando la luz de fondo. Cuanto más se aproxima a 100, mayor será el brillo de la pantalla.
- [Contraste]: Ajusta el contraste de las áreas iluminadas y oscuras de la imagen. Cuanto más se aproxima a 100, mayor será el contraste de la pantalla.
- [Luminosidad]: Permite ajustar el brillo general de la pantalla. Cuanto más se aproxima a 100, mayor será el brillo de la pantalla.
- [Definición]: Sirve para ajustar la nitidez de la imagen. Cuanto más se aproxima a 50, mayor claridad y nitidez presentará la imagen.
- [Color]: Aumenta o disminuye el tono de los colores que se muestran en la pantalla. Cuanto más se aproxima a 100, mayor será la profundidad del color.
- [Matiz]: Permite ajustar el balance de color entre los colores rojo y verde que aparecen en la pantalla. Cuanto más se aproximan los valores a rojo 50, más intenso será el color rojo. Cuanto más se aproximan los valores a verde 50, más intenso será el color verde.
- [Temp color]: Ajusta la temperatura de color de frío a cálido.
- En función de la señal de entrada o de los ajustes de imagen, es posible que varíe el rango de elementos detallados para ajustar.

Para ajustar los controles avanzados

 (Config.) ⇒ [Imagen] ⇒ [Configuración del Modo de imagen] ⇒ [Controles avanzados] / [Controles experto]

Permite calibrar la pantalla para cada modo de imagen o ajustar la configuración para una pantalla especial.

- [Contraste Dinámico]: Permite ajustar el contraste al nivel óptimo según la luminosidad de la imagen.
- [Color Dinámico]: Permite ajustar los colores para obtener una imagen con unos colores más naturales.
- [Color Preferido]: Ajusta los colores de la piel, la hierba y el cielo según sus preferencias personales.
- [Gamma]: Ajusta la curva de gradación según la salida de la señal de la imagen correspondiente con la señal de entrada.
- [Rango de color]: Permite seleccionar el rango de colores que se puede conseguir.
- [Filtro de Color]: Filtra un espectro de un color específico en colores RGB para configurar la saturación y el tono del color con precisión.
- [Balance de blancos]: Permite ajustar el tono general de la pantalla como desee.
- [Sistema de administración de color]: Este es un sistema que utilizan los expertos cuando ajustan los colores mediante un patrón de prueba. Les permite seleccionar seis áreas de color (Rojo / Verde / Azul / Cian / Magenta / Amarillo) sin que afecten a otros colores. Cuando se trata de imágenes normales, es posible que los ajustes no muestren cambios de color destacables.
- En función de la señal de entrada o de los ajustes de imagen, es posible que varíe el rango de elementos detallados para ajustar.

Para ajustar opciones de imagen adicionales

 (Config.) ⇒ [Imagen] ⇒ [Configuración del Modo de imagen] ⇒ [Opciones de Imagen]

Ajusta la configuración detallada para las imágenes.

- [Reducción de ruido]: Elimina el ruido de la imagen.
- [Reducción ruido MPEG]: Elimina el ruido generado mientras se crean señales de imagen digital.
- [Nivel de oscuridad]: Ajusta la luminosidad y el contraste de la imagen de entrada a través de la oscuridad (nivel de oscuridad) de la pantalla.
- [Cine real]: Optimiza la pantalla para la reproducción de películas.
- [Protección ocular de movimiento]: Ajusta automáticamente la luminosidad y la distorsión de la imagen según los datos de la imagen para reducir las molestias en los ojos.
- En función de la señal de entrada o de los ajustes de imagen, es posible que varíe el rango de elementos detallados para ajustar.

Para reajustar los ajustes de imagen

 (Config.) ⇒ [Imagen] ⇒ [Configuración del Modo de imagen] ⇒ [Reajuste imagen]

Permite reajustar los ajustes de imagen que personaliza el usuario. Se reajusta cada modo de imagen. Seleccione el modo de imagen que desee reajustar.

Para utilizar Modo Juegos



 (Config.) ⇨ [Imagen] ⇨ [Modo Juegos]

(Disponible solo para HDMI-PC)



Este modo permite optimizar la calidad de la imagen para los juegos.

- [Modo DAS]: (En función del modelo) te modo minimiza el tiempo necesario para visualizar la señal de video del dispositivo de entrada para garantizar unos juegos más rápidos. (La pantalla parpadeará al cambiar el [Modo DAS] a [Conex] o [Descon]).
 - DAS : Sincronización de acción dinámica
- [Estabilizador negro]: Los objetos se pueden ver con mayor claridad en una pantalla oscura ajustando los niveles de negro. Al aumentar el valor de [Estabilizador negro] , aumenta la luminosidad del nivel bajo de gris de la pantalla. (Se pueden distinguir con facilidad los objetos en una pantalla de un juego oscuro). Al reducir los valores de [Estabilizador negro] , se scurecen los niveles de grises bajos y se aumenta el contraste dinámico de la pantalla.
 - Puede configurar los ajustes detallados del [Modo Juegos] con la tecla  del mando a distancia.
 - Solo se puede establecer el [Modo DAS] si la frecuencia de la entrada vertical es de 50 Hz/60 Hz.
 - Cuando se activa el modo [PIP], el [Modo DAS] deja de estar disponible. (En función del modelo)

Uso de Ahorro de energía

 (Config.) ⇨ [Imagen] ⇨  [Ahorro de energía]

Ajusta la luminosidad máxima de la pantalla para reducir el consumo de energía.

- [Descon]: Desactiva el modo de ahorro de energía.
- [Mínimo] / [Medio] / [Máximo]: Aplica el nivel de ahorro de energía correspondiente.
- [Quitar imagen]: Apaga la pantalla y reproduce únicamente el sonido. Para volver a encender la pantalla, pulse cualquier botón del mando a distancia excepto el botón de encendido.
- Según el  [Ahorro de energía] ([Máximo]), es posible que no pueda ajustar la [Ilum. post].
En este caso, navegue a  (Config.) ⇨ [Imagen] ⇨  [Ahorro de energía] y configure a [Descon] o [Mínimo].

Para utilizar la función Modo Confort visual

 (Config.) ⇨ [Imagen] ⇨ [Configuración adicional] ⇨ [Modo Confort visual]

Si activa esta opción, la temperatura del color se ajustará automáticamente para reducir la fatiga visual.

- Conex: Ajusta automáticamente la temperatura de color de la pantalla.
- Descon: Desactiva la función [Modo Confort visual].

Selección de un modo de sonido

 (Config.) ⇨ [Sonido] ⇨ [Configuración del Modo de sonido] ⇨ [Modo de sonido]

Ajusta el audio de la TV a un nivel óptimo de acuerdo a un modo de sonido seleccionado.

- [Estándar]: Optimiza el sonido de todos los tipos de contenido.
- [Diálogos Claros]: Potencia la claridad de voz de la TV.
- [Música]: (En función del modelo) Optimiza el sonido de la música.
- [Cine]: Optimiza el sonido de las películas.
- [Deportes]: (En función del modelo) Optimiza el sonido de los deportes.
- [Juego]: Optimiza el sonido de los juegos.

Para ajustar el balance de audio

 (Config.) ⇨ [Sonido] ⇨ [Configuración del Modo de sonido] ⇨ [Balance]

Puede ajustar el volumen de los altavoces izquierdo y derecho.

Uso de la función Efecto de sonido

 (Config.) ⇒ [Sonido] ⇒ [Configuración del Modo de sonido]

El usuario puede seleccionar varios efectos de sonido.

- [Surround Virtual]: Disfrute de un sonido envolvente con el efecto de sonido Surround multicanal virtual.
- [Ecuadorador]: Puede configurar el sonido que desee ajustando el ecualizador directamente.
- [Reajuste]: Puede restablecer la configuración de efectos de sonido.
- Esta opción solo está disponible si [Modo de sonido] se establece en [Estándar].

Para sincronizar el audio y el vídeo

 (Config.) ⇒ [Sonido] ⇒ [Ajuste de la Sinc. de AV]

(En función del modelo)

Sincroniza automáticamente el vídeo y el audio en caso de que sea necesario. Si establece [Ajuste de la Sinc. de AV] como Conex, puede ajustar la salida de sonido (altavoces TV) a la imagen de la pantalla.

- Si selecciona [Bypass], emite las señales de transmisión o el sonido de los dispositivos externos sin retraso en el audio. El audio puede emitirse antes que el vídeo debido al tiempo que requiere la TV para procesar la entrada de vídeo.

Configuración de USB AutoRun

 (Config.) ⇒ [General] ⇒ [USB Auto Arranque]



Reproduce fotografías o vídeos del USB automáticamente cuando se enciende la TV o se conecta el USB.

- [Descon]: Desactiva función [USB Auto Arranque].
- [Vídeos]: Reproduce los vídeos del USB automáticamente.
- [Fotos]: Reproduce las fotos del USB automáticamente.
- Solo se reproducen los archivos de la carpeta superior del dispositivo USB en secuencia.
- Durante la reproducción, pulse el botón **BACK** o **EXIT** del mando a distancia para finalizar esta función.
- Si los archivos no son válidos o están dañados, aparecerá el siguiente mensaje antes de volver al estado de la entrada anterior: "El archivo no es válido."
- Cuando se vuelve a conectar el dispositivo USB tras haberlo desconectado durante la reproducción de un vídeo, la reproducción continúa automáticamente y se reanuda el vídeo desde la última escena vista (solo se aplica al primer vídeo).

Para utilizar SIMPLINK

(En función del modelo)

SIMPLINK es una función que permite controlar y gestionar distintos dispositivos multimedia cómodamente usando solo el mando a distancia de la TV y el menú SIMPLINK.

- 1 Conecte el terminal **HDMI IN** de la TV al terminal de salida HDMI del dispositivo SIMPLINK por medio de un cable HDMI.
- 2 Seleccione  (Config.) ⇒ [General] ⇒ [SIMPLINK]. Aparecerá la ventana del menú SIMPLINK.
- 3 En la ventana de ajustes de SIMPLINK, active la función SIMPLINK seleccionando [Conex].
- 4 Configure [Sincronización de encendido auto] en Conex o Descon.
- 5 En la ventana del menú de SIMPLINK, seleccione el dispositivo que desea controlar.
 - También puede establecer SIMPLINK en  (Inicio) ⇒ [Entradas] ⇒ [SIMPLINK].
 - Tenga en cuenta que esta función solo es compatible con dispositivos que lleven el logo SIMPLINK.
 - Para poder usar la función SIMPLINK, es necesario utilizar un cable HDMI® de alta velocidad y compatible con la función CEC (control de electrónica de consumo). Los cables HDMI® de alta velocidad tienen asignado el pin número 13 para permitir el intercambio de información entre dispositivos.
 - Si selecciona otra fuente de entrada, el dispositivo SIMPLINK se detendrá.
 - Puede que el dispositivo SIMPLINK no funcione correctamente si utiliza al mismo tiempo un dispositivo de terceros con funciones HDMI-CEC.
 - Si selecciona o reproduce contenidos multimedia en un dispositivo con función de cine en casa, los [Altavoces HT] (Altavoces) se activarán automáticamente.

Descripción de la función SIMPLINK

- Reproducción directa: Reproduce inmediatamente los contenidos del dispositivo multimedia en la TV.
- Control de dispositivos mediante el control remoto de la TV: Controla el dispositivo multimedia mediante el mando a distancia de la TV.
- Apagado principal: Si establece [Sincronización de encendido auto] en Conex en los ajustes de SIMPLINK y apaga la TV, los dispositivos conectados a la TV mediante SIMPLINK también se apagarán.
- Encendido principal: Si [Sincronización de encendido auto] se establece en Conex en los ajustes de SIMPLINK, al encender un dispositivo con enlace SIMPLINK, se encenderá la TV. (El comportamiento podría variar dependiendo del dispositivo conectado.)
- [Altavoces]: (En función del modelo) Permite escoger entre los altavoces del sistema de cine en casa o de la TV.

Para bloquear el sistema

 (Config.) ⇌ [Seguridad] ⇌ [Fijar clave]

Ajusta o cambia la contraseña de la TV.

- La contraseña inicial es '0000'.
- Si se selecciona Francia como país, la contraseña no es '0000' sino '1234'.
- Si se selecciona Francia como país, no se podrá fijar la contraseña '0000'.

Para volver a Restablecer a la configuración inicial

 (Config.) ⇌ [General] ⇌ [Restablecer configuración inicial]

Borra toda la información almacenada y devuelve los ajustes de la TV a su configuración inicial.

La TV se apagará y volverá a encenderse de nuevo con la configuración de fábrica.

- Si la opción [Bloqueo de sistema] está activada, aparecerá una ventana emergente para solicitarle la contraseña.
- No apague la TV durante el proceso de inicio.

Para retirar el dispositivo USB

Seleccione la conexión USB en  (Inicio) ⇌ [Entradas] y seleccione el botón [Expulsar] para desconectar el dispositivo de almacenamiento USB. Cuando aparezca un mensaje que anuncia que el dispositivo USB se ha retirado, extraiga el dispositivo de la TV.

- Una vez que se ha seleccionado un dispositivo USB para retirarlo, ya no podrá leerse. Retire el dispositivo de almacenamiento USB y luego vuelva a conectarlo.

Utilización de un dispositivo de almacenamiento USB: advertencia

- Si el dispositivo de almacenamiento USB tiene instalado un programa de reconocimiento automático o utiliza su propio controlador, es posible que no funcione.
- Es posible que algunos dispositivos de almacenamiento USB no funcionen o funcionen de forma incorrecta.
- Utilice solamente los dispositivos de almacenamiento USB formateados con Windows FAT32 o con el sistema de archivos NTFS.
- Para discos duros externos USB, se recomienda utilizar dispositivos con una tensión nominal de menos de 5 V y una corriente nominal de menos de 500 mA.
- Se recomienda el uso de memorias USB de 32 GB o menos y unidades de disco duro USB de 2 TB o menos.
- Si un disco duro USB con función de ahorro de energía no funciona correctamente, apague y encienda la alimentación. Para obtener más información, consulte el manual de usuario del disco duro externo USB.
- Los datos en el dispositivo de almacenamiento USB se pueden dañar, así que asegúrese de hacer copias de seguridad de los archivos importantes a otros dispositivos. El mantenimiento de los datos es responsabilidad del usuario y el fabricante no es responsable de la pérdida de datos.

Archivos admitidos por Mis medios

- Velocidad máxima de transferencia de datos : 20 Mbps (megabits por segundo)
- Formatos de subtítulos externos admitidos : *.smi, *.srt, *.sub (MicroDVD, SubViewer1.0/2.0), *.ass, *.ssa, *.txt (TMplayer), *.psb (PowerDivX)

Formatos de vídeo admitidos

- Máximo: 1920 x 1080 a 30p (solo Motion JPEG 640 x 480 a 30p)

Extensión	Código	
.asf, .wmv	Vídeo	MPEG-4 parte 2, Xvid, H.264/AVC, VC1(WMV3, WVC1)
	Audio	WMA estándar, WMA9(Pro), MP3, AAC, AC3
.avi	Vídeo	MPEG-2, MPEG-4 parte 2, Xvid, H.264/AVC
	Audio	HE-AAC, LPCM, ADPCM, MPEG-1 capa I, MPEG-1 capa II, Dolby Digital, MPEG-1 capa III (MP3)
.ts, .trp, .tp, .mts, .m2ts	Vídeo	H.264/AVC, MPEG-2, H.265/HEVC
	Audio	MPEG-1 capa I, MPEG-1 capa II, MPEG-1 capa III (MP3), Dolby Digital, Dolby Digital Plus, AAC, HE-AAC
.vob	Vídeo	MPEG-1, MPEG-2
	Audio	Dolby Digital, MPEG-1 capa I, MPEG-1 capa II, DVD-LPCM
.mp4, .m4v, .mov	Vídeo	MPEG-2, MPEG-4 parte 2, Xvid, H.264/AVC
	Audio	AAC, MPEG-1 capa III (MP3)
.mkv	Vídeo	MPEG-2, MPEG-4 parte 2, Xvid, H.264/AVC
	Audio	HE-AAC, Dolby Digital, MPEG-1 capa III (MP3), LPCM
motion JPEG	Vídeo	MJPEG
	Audio	LPCM, ADPCM
.mpg, .mpeg, .mpe	Vídeo	MPEG-1, MPEG-2
	Audio	MPEG-1 capa I, MPEG-1 capa II, Dolby Digital, LPCM
.dat	Vídeo	MPEG-1, MPEG-2
	Audio	MP2
.flv	Vídeo	Sorenson H.263, H.264/AVC
	Audio	MP3, AAC, HE-AAC
.3gp	Vídeo	H.264/AVC, MPEG-4 parte 2
	Audio	AAC, AMR(NB/WB)

Formatos de audio admitidos

Formato de archivo	Elemento	Información
mp3	Velocidad de bits	32 Kbps ~ 320 Kbps
	Frecuencia de muestreo	16 kHz ~ 48 kHz
	Soporte	MPEG-1, MPEG-2, capa2, capa3
AAC	Velocidad de bits	Formato libre
	Frecuencia de muestreo	8 kHz ~ 48 kHz
	Soporte	ADIF, ADTS
M4A	Velocidad de bits	Formato libre
	Frecuencia de muestreo	8 kHz ~ 48 kHz
	Soporte	MPEG-4
WAV	Velocidad de bits	64 kbps ~ 1,5 Mbps
	Frecuencia de muestreo	8 kHz ~ 48 kHz
	Soporte	LPCM
	Profundidad de bits	8 bits / 16 bits / 24 bits
WMA	Velocidad de bits	128 Kbps ~ 320 Kbps
	Frecuencia de muestreo	8 kHz ~ 48 kHz
	Soporte	WMA7, WMA8, WMA9 estándar
WMA 10 Pro	Velocidad de bits	~ 768 Kbps
	Canal/Frecuencia de muestreo	M0: hasta 2 canales a 48 kHz (Excepto modo LBR), M1: hasta 5.1 canales a 48 kHz, M2: hasta 5.1 canales a 96 kHz
	Soporte	WMA 10 Pro
OGG	Velocidad de bits	64 Kbps ~ 320 Kbps
	Frecuencia de muestreo	8 kHz ~ 48 kHz
	Soporte	Vorbis

Formatos de foto admitidos

Ver manual web

Para obtener información detallada sobre la guía del usuario, visite www.lg.com.

Formato de archivo	Elemento	Resolución
jpeg, jpg, jpe	Tipo de archivo disponible	SOF0: Base SOF1: Extensión secuencial SOF2: Progresivo
	Tamaño de foto	Mínimo: 64 (ancho) x 64 (alto) Máximo (Tipo normal): 15360 (ancho) x 8640 (alto) Máximo (Tipo progresivo): 1920 (ancho) x 1440 (alto)
BMP	Tamaño de foto	Mínimo: 64 (ancho) x 64 (alto) Máximo: 9600 (ancho) x 6400 (alto)
PNG	Tipo de archivo disponible	Entrelazado, No entrelazado
	Tamaño de foto	Mínimo: 64 (ancho) x 64 (alto) Máximo (Entrelazado): 1200 (ancho) x 800 (alto) Máximo (No entrelazado): 9600 (ancho) x 6400 (alto)

* Es posible que la visualización de los archivos con formato BMP y PNG sea más lenta que los de formato JPEG.

Mantenimiento

Limpieza de la TV

Limpie la TV con regularidad para mantener el mejor rendimiento y prolongar la vida del producto.

- En primer lugar, apague el aparato y desconecte el cable de alimentación y el resto de cables.
- Si no va usar la TV durante un periodo prolongado, desconecte el cable de alimentación de la toma de pared para evitar posibles daños por rayos o subidas de corriente.

Pantalla, marco, carcasa y soporte

Eliminar el polvo o la suciedad leve, use un paño suave, seco y limpio para limpiar la superficie.

Para eliminar la suciedad más incrustada, emplee un paño suave humedecido con agua limpia o un detergente suave diluido. A continuación, seque de inmediato el aparato con un paño seco.

- Procure en todo momento no tocar la pantalla, ya que podría dañarla.
- No empuje, frote ni golpee la superficie con la uña ni con objetos puntiagudos, ya que esto podría producir arañazos y distorsionar la imagen.
- No emplee productos químicos, ya que puede dañar el producto.
- No pulverice líquido sobre la superficie. Si penetra agua en la TV, puede producirse un incendio, una descarga eléctrica o un funcionamiento incorrecto.

El cable de alimentación

Elimine con frecuencia el polvo y la suciedad acumulados en el cable de alimentación.

Cómo impedir las imágenes “quemadas” o “impresas” en la pantalla de la TV

- Si una imagen fija se muestra en la pantalla de la TV durante demasiado tiempo, se queda impresa y se produce una desfiguración permanente en la pantalla. La garantía no cubre estas imágenes “quemadas” o “impresas”.
- Si se establece el formato 4:3 en la TV durante mucho tiempo, se pueden producir imágenes “quemadas” en la zona del recuadro de la pantalla.
- Evite mostrar una imagen fija en la pantalla de la TV durante un tiempo prolongado (2 o más horas en pantallas LCD) para impedir las imágenes “quemadas”.

Resolución de problemas

No se puede controlar la TV con el mando a distancia.

- Compruebe el sensor para el mando a distancia del producto e inténtelo de nuevo.
- Compruebe si hay algún obstáculo entre el producto y el sensor para el mando a distancia.
- Compruebe si las pilas aún funcionan y si están bien colocadas (⊕ a ⊕, ⊖ a ⊖).

No se muestra ninguna imagen ni se produce ningún sonido.

- Compruebe si el producto está encendido.
- Compruebe si el cable de alimentación está conectado a una toma de pared.
- Compruebe si hay algún problema con la toma de pared. Para ello, conecte otros productos.

La TV se apaga repentinamente.

- Compruebe los ajustes de control de alimentación. Puede que se haya cortado el suministro eléctrico.
- Verifique si la función de apagado automático está activada en la configuración de hora.
- Si no hay señal cuando la TV está encendida, la TV se apagará automáticamente transcurridos 15 minutos de inactividad.

Cuando se conecta a la PC (HDMI), no se detecta ninguna señal.

- Encienda y apague la TV con el mando a distancia.
- Vuelva a conectar el cable HDMI.
- Reinicie el PC con la TV encendida.

Si la TV se apaga automáticamente.

- Si [Encender Temporizador] está activado, la TV se encenderá automáticamente a la hora establecida y también se apagará automáticamente si el usuario no realiza ninguna operación en un plazo de 2 horas.
- Para desactivar esta función, utilice el mando a distancia y vaya a  (Config.) ⇒ [Temporizadores] ⇒ [Encender Temporizador] ⇒ [Apagado automático en 2 horas] ⇒ Descon.

Especificaciones

Las especificaciones del producto pueden cambiar sin previo aviso debido a una actualización de las funciones del producto.

Modelo	Dimensiones (An x Al x P) (mm)		Peso (kg)		Consumo de energía (Predeterminado)	Requisitos de alimentación
	Soporte incluido	Soporte no incluido	Soporte incluido	Soporte no incluido		
24TL520U	563,1 x 367 x 150,1	563,1 x 340,9 x 58	3,3	3,25	28 W	19 V $\overline{\text{---}}$ 1,6 A
24TL520V	563,1 x 367 x 150,1	563,1 x 340,9 x 58	3,3	3,25	28 W	19 V $\overline{\text{---}}$ 1,6 A
28TL520V	649,4 x 420 x 150,1	649,4 x 393,8 x 61,4	4,55	4,5	28 W	19 V $\overline{\text{---}}$ 1,6 A
24TL510U	563,1 x 393,8 x 148,6	563,1 x 340,9 x 58	3,6	3,25	28 W	19 V $\overline{\text{---}}$ 1,6 A
24TL510V	563,1 x 393,8 x 148,6	563,1 x 340,9 x 58	3,6	3,25	28 W	19 V $\overline{\text{---}}$ 1,6 A
28TL510V	649,4 x 447,8 x 187,5	649,4 x 393,8 x 61,4	4,95	4,5	28 W	19 V $\overline{\text{---}}$ 1,6 A
28TN525V	649,5 x 420,9 x 150,0	649,5 x 394,3 x 78,4	3,57	3,53	28 W	19 V $\overline{\text{---}}$ 1,6 A
28TN515V	649,5 x 448,3 x 187,5	649,5 x 394,3 x 78,4	3,88	3,53	28 W	19 V $\overline{\text{---}}$ 1,6 A
22TN410V	507,6 x 358,0 x 146,3	507,6 x 316,5 x 52,7	3,0	2,9	26 W	19 V $\overline{\text{---}}$ 1,6 A

Adaptador CA/CC	24/28TL520*, 24/28TL510*	28TN525V, 28TN515V 22TN410V
	Fabricante: Lien Chang Modelo: LCAP16A-E	Fabricante: Lien Chang Modelo: LCAP16A-E, LCAP21A
	Fabricante: Honor Modelo: ADS-40FSG-19 19032GPG	Fabricante: Honor Modelo: ADS-40FSG-19 19032GPG, ADS-40SG-19-3 19032G
	Entrada: AC 100 – 240 V ~ 50/60 Hz Salida: 19 V $\overline{\text{---}}$ 1,7 A	Entrada: AC 100 – 240 V ~ 50/60 Hz Salida: 19 V $\overline{\text{---}}$ 1,7 A

Tamaño del módulo CI (An x Al x P)	100,0 mm x 55,0 mm x 5,0 mm
------------------------------------	-----------------------------

Condiciones del entorno	Temperatura de funcionamiento	De 0 °C a 40 °C
	Humedad de funcionamiento	Menos del 80 %
	Temperatura de almacenamiento	De -20 °C a 60 °C
	Humedad de almacenamiento	Menos del 85 %

(En función del país)

	TV digital			TV analógica
	Satélite	Terrestre	Cable	Terrestre / Cable
Sistema de televisión	DVB-S/S2*	DVB-T DVB-T2*	DVB-C	PAL/SECAM B/G, D/K, I, SECAM L
Cobertura de programas	950 ~ 2150 Mhz	VHF III: 174 ~ 230 Mhz UHF IV: 470 ~ 606 Mhz UHF V: 606 ~ 862 Mhz Banda S II: 230 ~ 300 Mhz Banda S III: 300 ~ 470 Mhz	46 ~ 890 Mhz	46 ~ 862 Mhz
Número máximo de programas almacenables	6000	2000		
Impedancia de antena externa	75 Ω			

* Solo modelos compatibles con DVB-T2/C/S2.

Modo HDMI-PC admitido

24/28TL5*, 28TN5*

Resolución	Frecuencia horizontal (kHz)	Frecuencia vertical (Hz)
720 x 400	31,468	70,080
640 x 480	31,469 37,500	59,940 75,000
800 x 600	37,879 46,875	60,317 75,000
1024 x 768	48,363 60,023	60,004 75,029
1280 x 800	49,702	59,810
1366 x 768	47,717	59,790

22TN410V

Resolución	Frecuencia horizontal (kHz)	Frecuencia vertical (Hz)
720 x 400	31,468	70,080
640 x 480	31,469 37,500	59,940 75,000
800 x 600	37,879 46,875	60,317 75,000
1024 x 768	48,363 56,476 60,023	60,004 70,069 75,029
1152 x 864	67,500	75,000
1280 x 720	45,000	60,000
1280 x 800	49,702	59,810
1280 x 1024	63,981 79,976	60,020 75,025
1400 x 1050	65,317	59,978
1440 x 900	55,935	59,887
1600 x 900	60,000	60,000
1680 x 1050	64,674 65,290	59,883 59,954
1920 x 1080	67,500	60,000

! NOTA

- Resolución de pantalla óptima
 - 24/28TL5*, 28TN5*: 1366 x 768 a 60 Hz.
 - 22TN410V: 1920 x 1080 a 60 Hz.
- El temporizador óptimo en cada modo es 60 Hz de frecuencia vertical.

Modo HDMI-DTV admitido

Resolución	Frecuencia horizontal (kHz)	Frecuencia vertical (Hz)
720 x 480	31,469	59,940
	31,500	60,000
720 x 576	31,250	50,000
1280 x 720	37,500	50,000
	44,960	59,940
	45,000	60,000
1920 x 1080i	33,720	59,940
	33,750	60,000
	28,125	50,000
1920 x 1080p	27,000	24,000
	33,750	30,000
	56,250	50,000
	67,430	59,940
	67,500	60,000







ADVERTENCIA!

Nunca coloque un equipo de televisión en una ubicación inestable. El equipo de televisión podría caerse y provocar lesiones personales graves o incluso la muerte. Muchos accidentes, sobre todo cuando hay niños, pueden evitarse tomando precauciones tan sencillas como:

- Utilice carcacas o soportes recomendados por el fabricante del equipo de televisión.
- Utilice únicamente mobiliario que pueda soportar el peso del equipo de televisión de forma segura.
- Asegúrese de que el equipo de televisión no sobresale excesivamente del borde del mueble donde esté situado.
- No instale el equipo de televisión en muebles altos (por ejemplo, armarios o librerías) sin asegurar tanto el equipo de televisión como el mueble a un soporte apropiado.
- No coloque el equipo de televisión sobre telas u otros materiales que puedan estar situados entre el equipo de televisión y el mueble.
- Conciencie a los niños sobre los peligros de escalar el mobiliario para llegar al equipo de televisión o a sus controles.

Si mantiene o cambia de ubicación el equipo de televisión, deberán tenerse en cuenta las mismas consideraciones anteriormente indicadas.

Símbolos

	Se refiere a la corriente alterna (CA).
	Se refiere a la corriente continua (CC).
	Se refiere a equipos de clase II.
	Se refiere al modo en espera.
	Se refiere al modo "ON" (encendido).
	Se refiere a voltajes peligrosos.



El número de serie y el modelo del producto están situados en la parte posterior y en un lateral del mismo.

Anótelos por si alguna vez necesita asistencia.

Modelo

N.º de serie