

KULLANIM KILAVUZU

# LG Dijital Bilgi Ekranı (ENDÜSTRİYEL MONİTÖR)

---

Güvenli kullanım için bu ürünü kullanmadan önce lütfen kullanım kılavuzunu okuyun.

43UH7J

49UH7J

55UH7J

65UH7J

43UH5J

49UH5J

55UH5J

65UH5J

# İÇİNDEKİLER

## TEMEL.....3

- Aksesuarları Kontrol Etmek.....3
- Opsiyonel Aksesuarları Kontrol Etmek.....4
- Düğmeleri Öğrenmek.....5

## HAZIRLANMA.....6

- IR Sensörlerinin Bağlanması.....6
- LG Logo Braketini Takmak ve Çıkartmak .....7
- Kensington Kilit Aygıtı.....8

## KURULUMDAN ÖNCE

### KONTROL.....9

- Kurulum Yönü .....9
- Kurulum Konumu .....10
- Duvara Montaj Tutucusu.....11

### KULLANIM İÇİN ÖNLEMLER..... 12

- Toz.....12
- Art Görüntü .....12

### ÜRÜN TEKNİK ÖZELLİKLERİ ..... 14

### LİSANS..... 19

### UYARILAR ..... 20

- Enerji Tüketimi Açısından Verimli Kullanıma İlişkin Bilgiler.....20
- Nakliye ve Taşıma Sırasında Dikkat Edilmesi Gerekenler .....20
- Bakım-Onarım ve Kullanımda Uyulması Gereken Kurallar .....21
- Kullanım Sırasında İnsan ve Çevre Sağlığı Açısından Tehlikeli veya Dikkat Edilmesi Gereken Noktalar ile İlgili Uyarılar .....21
- Kurulum Uyarısı.....22
- Uzman Personel Uyarısı.....22
- Ürün İmha Uyarısı .....22

- Şimşek Çakması / Yıldırım Düşmesine Yönelik Uyarı.....22
- Kullanım Hatalarına İlişkin Bilgiler.....22
- Tüketicinin Yapabileceği, Bakım-Onarım veya Ürünün Temizliğine İlişkin Bilgiler.....22

### YETKİLİ SERVİSLER ..... 23

### GARANTİ ŞARTLARI..... 24

**UYARI** - Bu ekipman, CISPR 32 Sınıf A'ya uygundur. Bu ekipmanın konut bölgesi gibi bir ortamda kullanılması radyo parazitine sebep olabilir.

## TEMEL

### ! NOT

- Ürününüzle birlikte verilen aksesuarlar modele veya bölgeye göre değişiklik gösterebilir.
- Bu kılavuzdaki ürün özellikleri veya içerikler ürün fonksiyonlarının yükseltilmesinden dolayı önceden haber verilmeksizin değiştirilebilir.
- SuperSign Yazılımı ve Kılavuzu  
- <https://partner.lge.com> web sitesi üzerinden en güncel SuperSign yazılımı ve kılavuzunu indirebilirsiniz.

## Aksesuarları Kontrol Etmek

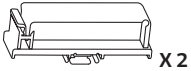
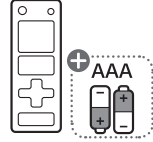
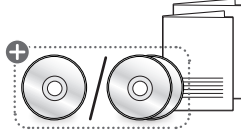
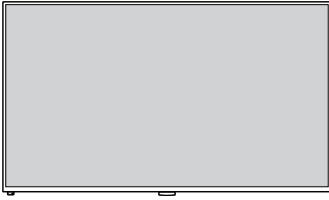

43/49/55/65UH7J

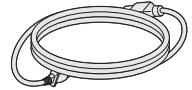
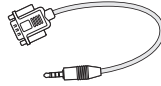
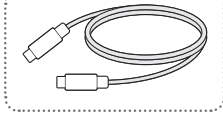

+ Ülkeye bağlı olarak

## Opsiyonel Aksesuarları Kontrol Etmek

Ürün performansını artırmak için, opsiyonel aksesuarlar önceden bildirilmeksizin değişime tabidir. Kılavuzdaki resimler gerçek ürün ve aksesuarlardan farklı olabilir. Opsiyonel aksesuarların bileşenleri için ürün kılavuzuna başvurun.

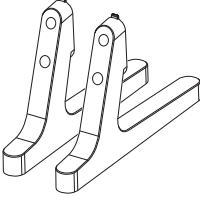

ST-653T

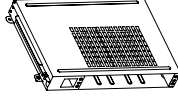

KT-OPSF

### ! NOT

- OPS (Açık Takçıkır Spesifikasyon) PC'yi takmadan önce kabloyu bağlantı noktasına bağlayın.

## Düğmeleri Öğrenmek

Resimler modele bağlı olarak değişiklik gösterebilir.

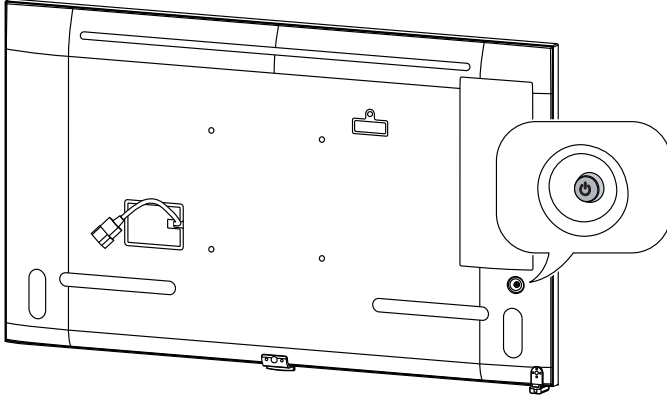

Gücü Açma (Basın)  
Hızlı Menü (Basın <sup>1</sup>)  
Menü Seçimi (Basın <sup>2</sup>)  
Gücü Kapatma <sup>3</sup> (Basılı tutun)



Ses Seviyesi Kontrolü  
Menü Kontrolü <sup>2</sup>



Menü Kontrolü <sup>2</sup>

- 1 Monitör açıkken  düğmesine bir kez basın.
- 2 İşlevi, menü kontrol ederken kullanabilirsiniz.
- 3 Çalışan tüm uygulamalar kapanır.

### Hızlı Menü



Gücü kapatır.



Ana menülere erişim sağlar.



Giriş kaynağını değiştirir.



Hızlı menüyü kapatın.

# HAZIRLANMA

## IR Sensörlerinin Bağlanması

Ürünün kablosunu bağlamak uzaktan kumandadan sinyali alabilmesini sağlar.

IR sensörünü yatay veya dikey kullanım için çevirin.

- Resimler modele bağlı olarak değişiklik gösterebilir.

### Varsayılan Bağlantı - Yatay Kullanım

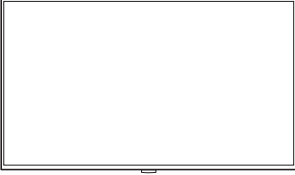

(Ön)

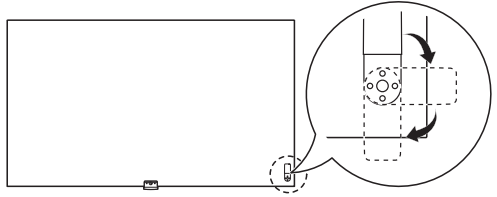

(Arka)

### Dikey Kullanım

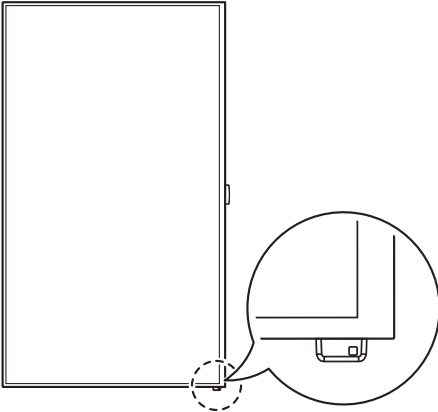

(Ön)

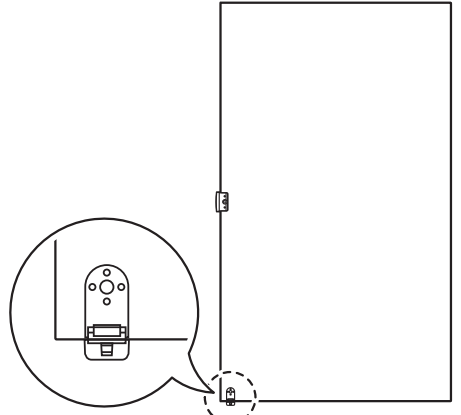

(Arka)

## LG Logo Braketini Takmak ve Çıkartmak

- Sadece bazı modeller için geçerlidir.
- Resimler modele bağlı olarak değişiklik gösterebilir.

### LG Logo Braketini Çıkarma

Zemine temiz bir bez yerleştirin ve bir tornavida ile monitörün arkasında ve altta bulunan LG logo braketinden bir vidayı çıkartın.

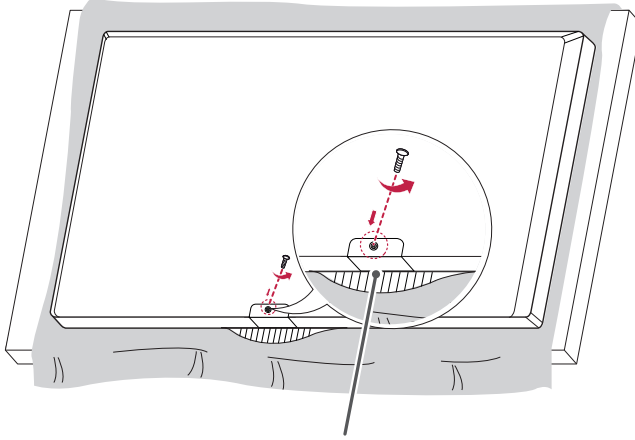

LG Logo Braketi

### LG Logo Braketini Sağ Tarafa Takma

LG logo braketini sağ taraftaki deliğe vidalayın.

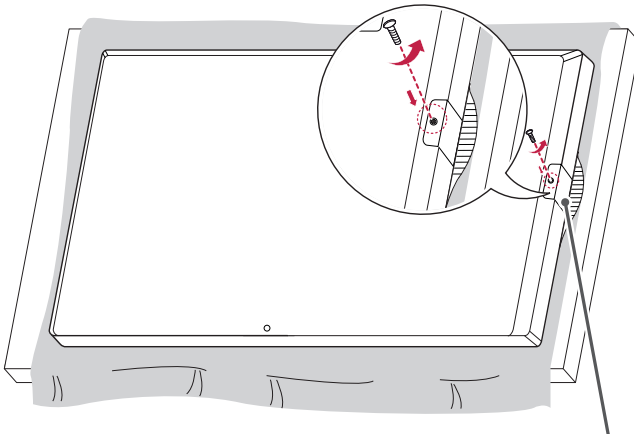

LG Logo Braketi

## Kensington Kilit Aygıtı

(Bu özellik sadece bazı modellerde geçerlidir.)

Kensington kilit aygıtı konektörü, monitörün arka tarafında yer alır. Kurulum ve kullanım hakkında daha fazla bilgi için, kilitleme aygıtı ile birlikte gelen kullanıcı kılavuzuna başvurun.

Kensington güvenlik sistemi kablosunu monitör ile sehpa arasına bağlayın.

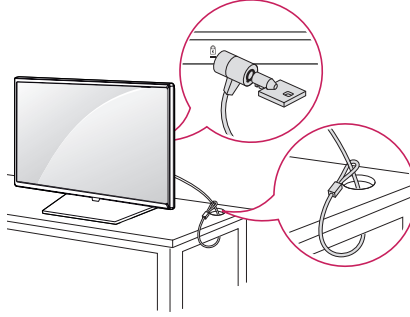

### ! NOT

- Kensington kilit aygıtı opsiyonel bir spesifikasyondur.
- Bu, kurulumun genel bir çizimdir ve müşterinin elinde bulunan üründen farklı olabilir.

# KURULUMDAN ÖNCE KONTROL

Kılavuzu takip edememekten kaynaklanan arızalar için sorumlu tutulamayız.

## Kurulum Yönü

### Dikey Kullanım

Dikey kullanıldığında, ekranın ön tarafından bakacak şekilde monitörü saat yönünün tersinde 90 derece döndürün.



### Devirme Açısı

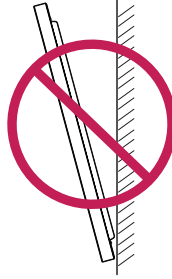

### Tavan, Zemin Yönü

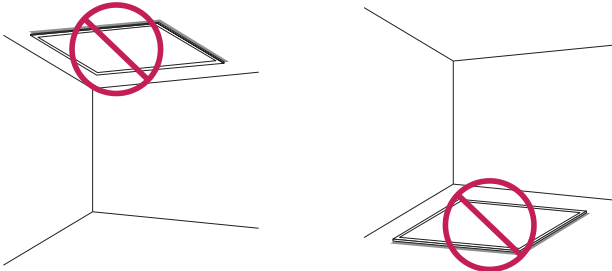

## Kurulum Konumu

Kılavuzu takip edememekten kaynaklanan arızalar için sorumlu tutulamayız.

### İç mekan

#### Duvara Kurulum

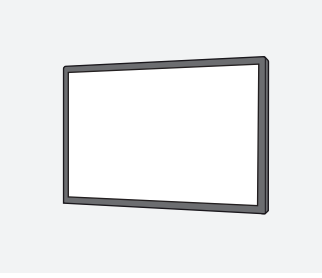

A : 40 mm veya daha fazla

- Garanti, ürünün ön panelinin doğrudan güneş ışığı altında kullanılmasından kaynaklanan hasarları kapsamaz.

#### Girintili Duvara Kurulum

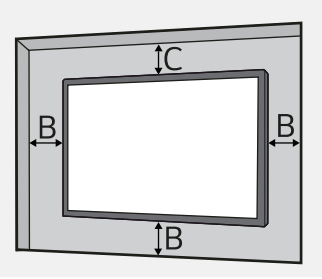

A : 40 mm veya daha fazla

B : 50 mm veya daha fazla

C : 70 mm veya daha fazla

- Garanti, ürünün ön panelinin doğrudan güneş ışığı altında kullanılmasından kaynaklanan hasarları kapsamaz.

### Dış Mekan

#### Kapalı Dış Mekan



## Duvara Montaj Tutucusu

Monitörü duvara kurmak için monitörün arkasına bir duvar montaj tutucusu (opsiyonel) takın.

Dikkatli olun ve duvara montaj tutucunun (opsiyonel) duvara ve monitöre güvenli bir şekilde sabitlendiğinden emin olun.

Duvar montajı bağlantı elemanının VESA boyutları aşağıdaki gibidir.

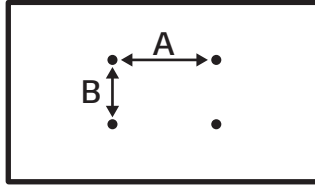

Model	VESA Boyutları (A x B) (mm)	Standart Boyutlar	Uzunluk (Maksimum) (mm)	Miktar
43UH5J 43UH7J	200 x 200	M6	15,6	4
49UH5J 49UH7J	300 x 300	M6	15,6	4
55UH5J 55UH7J	300 x 300	M6	15,6	4
65UH5J 65UH7J	300 x 300	M6	15,6	4

### ⚠ DİKKAT

- Monitörü taşımadan veya kurmadan önce güç kablosunu sökün. Aksi takdirde bu durum elektrik çarpmasına yol açabilir.
- Monitörü tavana veya eğik bir duvara kurarsanız ürün düşebilir ve yaralanmalara neden olabilir.
- Vidaları aşırı sıkarak monitöre hasar vermek garantinizi iptal edebilir.
- VESA standartlarına uygun vidaları ve duvar montaj plakalarını kullanın. Uygunsuz bileşenlerin kullanımı veya hatalı kullanımı sebebiyle oluşan arıza veya kişisel yaralanmalar, ürün garantisi kapsamına girmez.

### ⚠ NOT

- Belirtilen derinlikten daha uzun vidalar kullanmak ürünün içine hasar verebilir. Uygun boy kullandığınızdan emin olun.
- Kurulum hakkında daha fazla bilgi için duvara montaj elemanı kullanıcı kılavuzuna bakın.

# KULLANIM İÇİN ÖNLEMLER

## Toz

Ürünü aşırı tozlu ortamda kullanmaktan kaynaklanan hasarlar garanti kapsamında yer almaz.

## Art Görüntü

- Ürün kapatıldığında art görüntü görülüyor.
  - Eğer durağan bir görüntü ekranda uzun süre boyunca kalırsa pikseller hızla zarar görebilir. Ekran koruyucu fonksiyonunu kullanın.
  - Parlaklık açısından yüksek farklılık içeren bir ekrandan (siyah beyaz veya gri) daha koyu bir ekrana geçmek art görüntüye neden olabilir. Bu ürünün görüntü özelliklerinden dolayı bu normaldir.
- LCD ekran uzun süreli kullanımlar boyunca hareketsiz bir düzen göstermeye devam ederse, sıvı kristali (LC) çalıştıran elektrotlar arasında hafif bir voltaj farkı oluşabilir. Elektrotlar arasındaki voltaj farkı zamanla artar ve sıvı kendini tek bir yöne hizalama eğilimine girer. Bu durumda, önceki görsel kalıcı hale gelir ve buna da art görüntü denir.
- Sürekli değişken olan görüntüler kullanıldığında ise art görüntüler oluşmaz, ancak belirli bir ekran görüntüsü uzun süre sabit kaldığında gerçekleşir. Aşağıda, sabit bir ekran kullanılırken art görüntü oluşumunu azaltmak için çalıştırma önerileri yer almaktadır. Ekranı açıp kapatmak için önerilen maksimum süre 12 saattir. Art görüntüleri engellemek için daha kısa döngüler.
- Önerilen Kullanım Koşulu

1 Arka plan rengini ve metin rengini eşit aralıklarda olarak değiştirin.

- Art görüntüler, birbiri ile uyumlu renkler arasında geçiş yapıldığında daha az gerçekleşir.

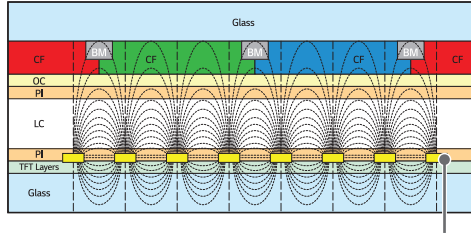

ITO veya MoTi Pikel Katmanı

2 Eşit aralıklarda ekranı açıp kapatın.

- Dikkatli olun ve ekran değişikliğinden önceki metin veya görüntülerin ekran değiştiğinden sonra aynı konumda kalmadığından emin olun.



# ÜRÜN TEKNİK ÖZELLİKLERİ

Bu kılavuzda yer alan tüm ürün bilgileri ve teknik özellikler, ürün performansını geliştirmek amacıyla değiştirilebilir.

Giriş/Çıkış bağlantı noktaları	43/49/55/65UH5J	HDMI IN 1, HDMI IN 2, HDMI IN 3, DP IN, HDMI OUT, DVI-D IN, RS-232C IN/OUT, LAN, IR & LIGHT SENSOR, USB 2.0 IN, AUDIO IN/OUT, OPS
	43/49/55/65UH7J	HDMI IN 1, HDMI IN 2, DP IN/OUT, DVI-D IN, RS-232C IN/OUT, USB Type-C, LAN, IR & LIGHT SENSOR, USB 2.0 IN, AUDIO IN/OUT, OPS
Çözünürlük	Önerilen Çözünürlük	HDMI1,2/ DisplayPort: 3840 x 2160 @ 60 Hz USB Type-C: 3840 x 2160 @ 60 Hz (43/49/55/65UH7J) HDMI3: 3840 x 2160 @ 30 Hz (43,49,55,65UH5J)
	Maks. Çözünürlük	OPS: 3840 x 2160 @ 30 Hz DVI-D: 1920 x 1080 @ 60 Hz - Bu, bazı işletim sistemlerinde veya grafik kartı türlerinde desteklenmeyebilir.
Yerleşik pil	Uygulanmış	
Çevre Koşulları	Çalışma Sıcaklığı	0 °C ila 40 °C
	Çalışma Nemi	% 10 ila % 80 (Yoğuşmayı önleme koşulu)
Ses	Saklama Sıcaklığı	-20 °C ila 60 °C
	Saklama Nemi	% 5 ila % 85 (Yoğuşmayı önleme koşulu) * Ürün kutusu ambalaj saklama koşulları
Ses	Giriş Hassasiyeti	0,7 Vrms

## ! NOT

- USB-C giriş hızlı şarjı desteklemiyor. Soket değiştiriciler hızlı şarj özelliğini desteklememektedir.
- Sertifikalı bir USB-C kablosu kullanın (1,5 M veya daha az). Bunu yapmamanız durumunda ekran görüntülenemeye bilir veya bağlantı hatası oluşabilir.
- USB-C bağlantı noktası DPM için desteklenmiyor (Uyku modu).
- Papatya Zinciri Videosu, HDMI OUT aracılığıyla yapılandırılabilir ve Girdi Çözünürlüğü 30 Hz'de 3840 x 2160 çözünürlüğe kadar desteklenebilir, bununla birlikte 30 Hz'in üzerinde olamaz. (sadece UH5J)

**43UH5J, 43UH7J**

Güç Voltajı	100-240 V - 50/60 Hz 1,2 A	
Güç Tüketimi	Açık Modu	80 W (Tipik)
	Uyku Modu / Bekleme Modu	≤ 0,5 W
Boyut (Genişlik x Yükseklik x Kalınlık) (mm) / Ağırlık (kg)	Kafa	962,5 x 568,0 x 39,9 / 11,2
	Kafa + Ayaklık	962,5 x 613,1 x 290,0 / 11,8

**49UH5J, 49UH7J**

Güç Voltajı	100-240 V - 50/60 Hz 1,6 A	
Güç Tüketimi	Açık Modu	100 W (Tipik)
	Uyku Modu / Bekleme Modu	≤ 0,5 W
Boyut (Genişlik x Yükseklik x Kalınlık) (mm) / Ağırlık (kg)	Kafa	1098,6 x 644,5 x 39,9 / 15,4
	Kafa + Ayaklık	1098,6 x 694,3 x 290,0 / 16,0

**55UH5J, 55UH7J**

Güç Voltajı	100-240 V - 50/60 Hz 1,7 A	
Güç Tüketimi	Açık Modu	110 W (Tipik)
	Uyku Modu / Bekleme Modu	≤ 0,5 W
Boyut (Genişlik x Yükseklik x Kalınlık) (mm) / Ağırlık (kg)	Kafa	1234,4 x 720,9 x 39,9 / 19,0
	Kafa + Ayaklık	1234,4 x 770,7 x 290,0 / 19,6

**65UH5J, 65UH7J**

Güç Voltajı	100-240 V - 50/60 Hz 1,9 A	
Güç Tüketimi	Açık Modu	130 W (Tipik)
	Uyku Modu / Bekleme Modu	≤ 0,5 W
Boyut (Genişlik x Yükseklik x Kalınlık) (mm) / Ağırlık (kg)	Kafa	1453,3 x 844,0 x 39,9 / 28,2
	Kafa + Ayaklık	1453,3 x 893,1 x 290,0 / 28,8

**HDMI/ DVI-D/ DisplayPort/ USB-C/ OPS (PC) Destek Modu**

Çözünürlük	Yatay frekans (kHz)	Dikey frekans (Hz)	Notlar
800 x 600	37,879	60,317	
1024 x 768	48,363	60	
1280 x 720	44,772	59,855	
1280 x 1024	63,981	60,02	
1680 x 1050	65,29	59,954	
1920 x 1080	67,5	60	
3840 x 2160	67,5	30	HDMI1/2/3, DisplayPort, USB-C, OPS
3840 x 2160	135	60	HDMI1/2, DisplayPort, USB-C

**HDMI/ DisplayPort/ OPS (DTV) Destek Modu**

Çözünürlük	Yatay frekans (kHz)	Dikey frekans (Hz)	Notlar
480/60p	31,5	60	
576/50p	31,25	50	
720/50p	37,5	50	
720/60p	45	60	
1080/50i	28,1	50	
1080/60i	33,75	60	
1080/50p	56,25	50	
1080/60p	67,432	59,94	
1080/60p	67,5	60	
2160/30p	67,5	30	HDMI1/2/3, DisplayPort, OPS
2160/50p	112,5	50	HDMI1/2, DisplayPort
2160/60p	135	60	HDMI1/2, DisplayPort

**! NOT**

- Yatay frekans: Yatay aralık, bir yatay satırın görüntülenme süresidir. 1 yatay aralığa bölündüğünde, her saniye görüntülenen yatay satır sayısı, yatay frekans olarak çizelenebilir. Ölçü birimi kHz'dir.
- Dikey frekans: Her saniye ekrandaki görüntünün düzinelerce kez değiştiği ürün ekranı, floresan lamba gibi çalışır. Dikey frekans ya da yenileme hızı, her saniye görüntülenen görüntülerin sayısıdır. Ölçü birimi Hz'dir.

<b>Kablosuz modül (LGSBWAC92) Teknik Özellikleri</b>	
<b>Kablosuz LAN (IEEE 802.11a/b/g/n/ac)</b>	
<b>Frekans aralığı (MHz)</b>	<b>Çıkış gücü (Maks.) (dBm)</b>
2400 ile 2483,5	18
5150 ile 5725	18
5725 ile 5850	12
<b>Bluetooth</b>	
<b>Frekans aralığı (MHz)</b>	<b>Çıkış gücü (Maks.) (dBm)</b>
2400 ile 2483,5	8
<ul style="list-style-type: none"> <li>Bant kanalları ülkelere göre değişebilir, bu nedenle kullanıcı çalışma frekansını değiştiremez ya da ayarlayamaz. Bu ürün bölgesel frekans tablosuna uygun olarak yapılandırılmıştır.</li> <li>Kullanıcının optimum rahatlığı için bu aygıt, aygıt ve beden arasında en az 20 cm mesafe olacak şekilde kurulmalı ve çalıştırılmalıdır.</li> </ul>	

# LİSANS

Desteklenen lisanslar modele göre değişiklik gösterebilir. Lisanslar hakkında daha fazla bilgi için, [www.lg.com](http://www.lg.com) adresini ziyaret edin.

**HDMI™**  
HIGH-DEFINITION MULTIMEDIA INTERFACE

HDMI, HDMI Yüksek Çözünürlüklü Multimedya Ara Yüzü terimleri, HDMI Ticari takdim şekli ve HDMI Logoları HDMI Licensing Administrator, Inc.'nin ticari markaları veya tescilli ticari markalarıdır.

Dolby Laboratories lisansı altında üretilmiştir. Dolby, Dolby Vision, Dolby Vision IQ, Dolby Audio, Dolby Atmos ve çift D sembolü, Dolby Laboratories Licensing Corporation'ın tescilli ticari markalarıdır.

DTS patentleri için bkz. <http://patents.dts.com>. DTS Licensing Limited lisansı altında üretilmiştir. DTS, sembol, sembol ile birlikte DTS, DTS 2.0 Channel, DTS 2.0+Digital Out, DTS-HD ve DTS Virtual:X DTS, Inc.'in Amerika Birleşik Devletleri ve/veya diğer ülkelerde tescilli ticari markaları veya ticari markalarıdır. © DTS, Inc. Tüm Hakları Saklıdır.

**HEVC** Advance™  
Covered by patents at [patentlist.accessadvance.com](http://patentlist.accessadvance.com)

The Bluetooth® word mark and logos are registered trademarks owned by Bluetooth SIG, Inc. and any use of such marks by LG Electronics Inc. is under license. Other trademarks and trade names are those of their respective owners.

# UYARILAR

## Enerji Tüketimi Açısından Verimli Kullanıma İlişkin Bilgiler

- 1 Monitörü uzun süre kullanmıyorsanız kapatın.
- 2 Bilgisayarın uyuma modunu kısa tutun böylece kullanmadığınız an uyuma moduna geçip fazla enerji harcamayacaktır.

## Nakliye ve Taşıma Sırasında Dikkat Edilmesi Gerekenler

- 1 Cihazın fişini prizden çıkarınız.
- 2 Taşıma sırasında ekranı düşürmeyin, sarsmayarak darbe görmesini önleyiniz.
- 3 Ürünü normal kullanma konumunda taşıyınız, mümkünse orjinal malzemesiyle paketleyerek taşıyın.
- 4 Taşıma sırasında cihazın üstüne ağır bir şey koymayınız.

## Bakım-Onarım ve Kullanımda Uyulması Gereken Kurallar

### ! NOT

Uyarı: Bu uyarı simgesi tehlike anlamına gelir. Bedensel olarak yaralanabileceğiniz bir durumdasınız, herhangi bir cihaz üzerinde çalışmadan önce elektrik devresinde bulunan tehlikelerin farkında olun ve kazaları önlemek için yapılması gereken standart uygulamaları gerçekleştirin.

- Uyarı: Sistemi güç kaynağına bağlamadan önce kurulum talimatlarını okuyun.
- Uyarı: Bu ürünün nihai imhası tüm ulusal yasalara ve düzenlemelere göre gerçekleştirilmez.
- Uyarı: Şimşek çakması/yıldırım düşmesi gibi durumlarda sistem üzerinde çalışmayın ya da kabloları takıp çıkarmayın.

## Kullanım Sırasında İnsan ve Çevre Sağlığı Açısından Tehlikeli veya Dikkat Edilmesi Gereken Noktalar ile İlgili Uyarılar

### ! NOT

Uyarı: Bu uyarı simgesi tehlike anlamına gelir. Bedensel olarak yaralanabileceğiniz bir durumdasınız, herhangi bir cihaz üzerinde çalışmadan önce elektrik devresinde bulunan tehlikelerin farkında olun ve kazaları önlemek için yapılması gereken standart uygulamaları gerçekleştirin.

## Kurulum Uyarısı

Uyarı: Sistemi güç kaynağına bağlamadan önce kurulum talimatlarını okuyun.

## Uzman Personel Uyarısı

Uyarı: Yalnızca eğitimli ve uzman personel bu cihazı kurmalı ve yerini değiştirmelidir.

## Ürün İmha Uyarısı

Uyarı: Bu ürünün nihai imhası tüm ulusal yasalara ve düzenlemelere göre gerçekleştirilmez.

## Şimşek Çakması / Yıldırım Düşmesine Yönelik Uyarı

Uyarı: Şimşek çakması / yıldırım düşmesi durumlarında sistem üzerinde çalışmayın ya da kabloları takıp çıkarmayın.

## Kullanım Hatalarına İlişkin Bilgiler

Genel Kurallar:

- Cihazın tüm bağlantıları dikkatli yapılmalıdır.
- Cihaz darbelere maruz bırakılmamalıdır.
- Cihaz kullanımı için kullanma talimatı okunmalı ve uygulanmalıdır.
- Cihaz kullanılırken herhangi bir sıvıyla temas ettirilmemelidir.
- Uygun kullanım koşullarında kullanılmayan ürünlerde hasar meydana gelebilir.

## Tüketicinin Yapabileceği, Bakım-Onarım veya Ürünün Temizliğine İlişkin Bilgiler:

Genel Kurallar:

- Cihaz temiz tutulmalıdır. Toz, çeşitli sıvılar gibi yabancı maddelere maruz bırakılmamalıdır.
- Donanım sorunları için uzman teknik servisle bağlantı kurulmalıdır. Cihaz uzman personel tarafından kurulmalı ve bakımı yapılmalıdır.

# YETKİLİ SERVİSLER

## Değerli Müşterimiz,

LG Çağrı Yönetim Merkezi **444 6 543 (LGE)** no.lu telefon numarası ile, 7 gün / 24 saat hizmet vermektedir (Saat 20:00 ile 09:00 saatleri arasında otomatik kayıt sistemi ile). Bu saatler dışında aradığınızda adınızı, soyadınızı ve telefon numaranızı alan kodu ile bıraktığınızda ilk mesai saatinde sizinle irtibata geçilecektir. Doğrudan bu numarayı çevirerek size en yakın Yetkili Servis telefonunu alabilir veya arzu ettiğiniz hizmeti talep edebilirsiniz.

# Çağrı Merkezi

## 444 6 543 (LGE)

ÇAĞRI MERKEZİMİZİ SABİT TELEFONLARDAN  
VEYA CEP TELEFONLARINDAN ALAN KODU  
ÇEVİRMEKSİZİN ARAYABİLİRSİNİZ.

## GARANTİ ŞARTLARI

- 1 Garanti süresi, malın teslim tarihinden itibaren başlar ve 2 (iki) yıldır.
- 2 Malın bütün parçaları dahil olmak üzere tamamı firmamızın garantisi kapsamındadır.
- 3 Üretici ve ithalatçı, tüketicilere yönelik ürettikleri veya ithal ettikleri kullanılmamış mallar için garanti belgesi düzenlemek zorundadırlar. Garanti Belgesi Yönetmeliği hükümlerine uygun olarak hazırlanacak garanti belgesinin tekemmül ettirilerek tüketicilere verilmesi ve bu yükümlülüğün yerine getirildiğinin ispatı satıcıya aittir. Satılan mala ilişkin olarak düzenlenen faturalar garanti belgesi yerine geçmez.
- 4 Malın garanti süresi içerisinde arızalanması durumunda, tamirde geçen süre garanti süresine eklenir. Malın tamir süresi en fazla 20 (yirmi) iş günüdür. Bu süre, mala ilişkin arızanın servis istasyonuna, servis istasyonunun olmaması durumunda, malın satıcısı, bayii, acentası, temsilciliği, ithalatçısı veya imalatçısından-üreticisinden birisine bildirim tarihinden itibaren başlar. Tüketicinin bulunduğu yerde yetkili servis istasyonunun olmaması halinde satış sonrası hizmetlerin verilmesinden, tüketicilere en yakın yerdeki yetkili servis istasyonu sorumludur. Tüketicilere en yakın yerdeki yetkili servis istasyonunda satış sonrası hizmet verilmesinin mümkün olmaması durumunda; malın firma merkezine ya da diğer bir yetkili servis istasyonuna ulaştırılması ve geri gönderilmesi ile ilgili olarak tüketiciden nakliye, posta, kargo veya benzeri herhangi bir ulaşım gideri talep edilemez. Malın tamirinin tamamlandığı tarih tüketicilere telefon, kısa mesaj, faks, e-posta, iadeli taahhütlü mektup ve benzeri bir yolla bildirilir. Uyuşmazlık halinde bildirimle ilişkin ispat yükümlülüğü yetkili servis istasyonuna aittir.
- 5 Sanayi malının arızasının 10 (on) iş günü içerisinde giderilmemesi halinde, imalatçı-üretici veya ithalatçı; malın tamiri tamamlanıncaya kadar, benzer özelliklere sahip başka bir malı tüketicinin kullanımına tahsis etmek zorundadır. Benzer özelliklere sahip başka bir malın tüketici tarafından istenmemesi halinde üretici veya ithalatçılar bu yükümlülüğün kurtulur. Buna ilişkin ispat yükümlülüğü üretici veya ithalatçıya aittir.

- 6 Garanti uygulaması sırasında değiştirilen malın garanti süresi, satın alınan malın kalan garanti süresi ile sınırlıdır.
- 7 Malın garanti süresi içerisinde, gerek malzeme ve işçilik, gerekse montaj hatalarından dolayı arızalanması halinde, işçilik masrafı, değiştirilen parça bedeli ya da başka herhangi bir ad altında hiçbir ücret talep etmeksizin tamiri yapılacaktır.
- Malın garanti süresi dışında, servis istasyonları tarafından verilen montaj, bakım ve onarım hizmetiyle ilgili olarak, bir yıl içerisinde aynı arızanın tekrarı halinde tüketiciden herhangi bir isim altında ücret istenemez. Tüketicinin malı kullanım kılavuzunda yer alan hususlara aykırı kullanmasından kaynaklanan arızalar bu fıkra kapsamı dışındadır.
- Malın garanti süresi dışında, garanti belgesi ile satılması zorunlu olmayan bir parçasının servis istasyonu tarafından değiştirilmesi veya satılması durumunda, değişen veya satılan parçanın garanti süresi altı aydır.
- 8 Garanti belgesi ile ilgili olarak çıkabilecek sorunlar için T.C. Gümrük ve Ticaret Bakanlığı, Tüketicinin Korunması ve Piyasa Gözetim Genel Müdürlüğü'ne başvurulabilir.
- 9 Malın ayıplı olduğunun anlaşılması durumunda tüketici;
- Satılanı geri vermeye hazır olduğunu bildirerek sözleşmeden dönme;
  - Satılanı alıkoyup ayıp oranında satış bedelinden indirim isteme,
  - Aşırı bir masraf gerektirmediği takdirde, bütün masrafları satıcıya ait olmak üzere satılanın ücretsiz onarılmasını isteme,
  - İmkân varsa, satılanın ayıpsız bir misli ile değiştirilmesini isteme, seçimlik haklarından birini kullanabilir. Satıcı, tüketicinin tercih ettiği bu talebi yerine getirmekle yükümlüdür. Ücretsiz onarım veya malın ayıpsız misli ile değiştirilmesi hakları üretici veya ithalatçıya karşı da kullanılabilir. Bu hakların yerine getirilmesi konusunda satıcı, üretici ve ithalatçı müteselsilen sorumludur. Üretici veya ithalatçı, malın kendisi tarafından piyasaya sürülmesinden sonra ayıbın doğduğunu ispat ettiği takdirde sorumlu tutulmaz.
- 10 Tüketicinin, ücretsiz onarım hakkını seçmesi durumunda satıcı; işçilik masrafı, değiştirilen parça bedeli ya da başka herhangi bir ad altında hiçbir ücret talep etmeksizin malın onarımını yapmak veya yaptırmakla yükümlüdür. Tüketicinin Korunması Hakkında Kanununun 58. maddesi uyarınca çıkarılan Yönetmelik eki listede yer alan mallara ilişkin, tüketicinin ücretsiz onarım talebi, yönetmelikte belirlenen azami tamir süresi içinde yerine getirilir. Aksi hâlde tüketici diğer seçimlik haklarını kullanmakta serbestir.
- Tüketici, ücretsiz onarım hakkını üretici veya ithalatçıya karşı da kullanabilir. Satıcı, üretici ve ithalatçı, tüketicinin bu hakkını kullanmasından müteselsilen sorumludur.
- Tüketicinin, ücretsiz onarım hakkını kullanması halinde malın;
- a) Garanti süresi içinde tekrar arızalanması,
  - b) Tamiri için gereken azami sürenin aşılması,
  - c) Tamirinin mümkün olmadığının, yetkili servis istasyonu, satıcı, üretici veya ithalatçı tarafından bir raporla belirlenmesi,
- durumlarında; tüketici malın bedel iadesini, ayıp oranında bedel indirimini veya imkan varsa malın ayıpsız misli ile değiştirilmesini satıcıdan talep edebilir. Satıcı, tüketicinin talebini reddedemez. Bu talebin yerine getirilmemesi durumunda satıcı, üretici ve ithalatçı müteselsilen sorumludur.
- Ücretsiz onarım veya malın ayıpsız misli ile değiştirilmesinin satıcı için orantısız güçlükleri beraberinde getirecek olması halinde tüketici, sözleşmeden dönme veya ayıp oranında bedelden indirim haklarından birini kullanabilir. Orantısızlığın tayininde malın ayıpsız değeri, ayıbın önemi ve diğer seçimlik haklara başvurma tüketicinin açısından sorun teşkil edip etmeyeceği gibi hususlar dikkate alınır.
- Tüketicinin sözleşmeden dönme veya ayıp oranında bedelden indirim hakkını seçtiği durumlarda, satıcı, malın bedelinin tümünü veya bedelden yapılan indirim tutarını derhal tüketicilere iade etmek zorundadır.
- Tüketicinin, malın ayıpsız misli ile değiştirilmesi hakkını seçmesi durumunda satıcı, üretici veya ithalatçının, malın ayıpsız misli ile değiştirilmesi talebinin kendilerine bildirilmesinden itibaren azami 30 (otuz) iş günü içerisinde, bu talebi yerine getirmesi zorunludur.
- Malın tamirinin mümkün olmadığını, yetkili servis istasyonu, satıcı, üretici veya ithalatçı tarafından tespit edilmesi üzerine düzenlenecek raporun, arızanın bildirim tarihinden itibaren o mala ilişkin azami tamir süresi içerisinde düzenlenmesi zorunludur.

- 11 Seçimli hakların kullanılması nedeniyle ortaya çıkan tüm masraflar, tüketicinin seçtiği hakkı yerine getiren tarafça karşılanır. Tüketici bu seçimli haklarından biri ile birlikte 11/1/2011 tarihli ve 6098 sayılı Türk Borçlar Kanunu hükümleri uyarınca tazminat da talep edebilir.
- 12 Üretici veya ithalatçılar, Tüketicinin Korunması Hakkında Kanununun 58. maddesi uyarınca çıkarılan Yönetmelik eki listede yer alan her mal grubu için belirtilen kullanım ömrü süresince, satış sonrası hizmetleri sağlamak üzere yine ekli listede tespit edilen yer, sayı ve özellikte yetkili servis istasyonunu, yeterli teknik kadroya sahip şekilde kurmak zorundadır. Üretici veya ithalatçılar, yetkili servis istasyonlarını kendileri kurabileceği gibi verilen hizmetlerden sorumlu olmak şartıyla kurulu bulunan servis istasyonlarından veya servis organizasyonlarından da faydalanabilir. Kullanım ömrü süresince malın yetkili servis istasyonlarındaki bakım ve onarım süresi azami tamir süresini geçemez. Bu süre, garanti süresi içerisinde mala ilişkin arızanın yetkili servis istasyonuna veya satıcıya bildirim tarihinde, garanti süresi dışında ise malın yetkili servis istasyonuna teslim tarihinden itibaren başlar. Tüketici arıza bildirimini; telefon, faks, e-posta, iadeli taahhütlü mektup ve benzeri bir yolla yapabilir. Uyuşmazlık halinde bildirimle ilişkin ispat yükümlülüğü tüketiciye aittir.
- Malın tamirinin tamamlandığı tarih tüketiciye telefon, kısa mesaj, faks, e-posta, iadeli taahhütlü mektup ve benzeri bir yolla bildirilir. Uyuşmazlık halinde bildirimle ilişkin ispat yükümlülüğü yetkili servis istasyonuna aittir.
- 13 Kullanım hatalarına ilişkin bilgi.
- Tüketicinin malı tanıma ve kullanma kılavuzunda yer alan hususlara aykırı olarak kullanmasından kaynaklanan arızalar garanti kapsamı dışındadır.
- Ürünün kurulumunun yetkili servis tarafından yapılması önerilir. Malın montajının tüketici tarafından yapıldığı hâllerde, kullanım kılavuzunda yer alan montaj talimatına aykırı müdahale sonucunda ortaya çıkan arızalar kullanım hatası kapsamındadır.
- Cihaza yetkili servis dışındaki kişiler tarafından müdahale edilmesi halinde garanti sona erer. Arızalarda kullanım hatasının bulunup bulunmadığının, yetkili servis istasyonları, yetkili servis istasyonunun mevcut olmaması halinde sırasıyla; malın satıcısı, ithalatçısı veya üreticisinden birisi tarafından mala ilişkin azami tamir süresi içerisinde düzenlenen raporla belirlenmesi ve bu raporun bir nüshasının tüketiciye verilmesi zorunludur.
- 14 Arızalarda kullanım hatasının bulunup bulunmadığının, yetkili servis istasyonları, yetkili servis istasyonunun mevcut olmaması halinde sırasıyla; malın satıcısı, ithalatçısı veya üreticisinden birisi tarafından mala ilişkin azami tamir süresi içerisinde düzenlenen rapora ilişkin olarak bilirkişi tarafından tespit yapılması talebiyle uyuşmazlığın parasal değerini dikkate alarak tüketici hakem heyetine veya tüketici mahkemesine başvurulabilir.

**Kullanım süresi 5 yıldır. (Ürünün fonksiyonların yerine getirebilmesi için gerekli yedek parça temin süresi).**

Servisler zaman zaman değişebileceği için çağrı merkezi ile aradığınız servisi teyit edebilirsiniz.

ŞEHİR	İLÇE	SERVİS İSMİ	TELEFON	ADRES
ADANA	MERKEZ	DATA ELEKTRONİK	0 322 234 65 43	BEYAZEVLER MAH. BEYAZEVLER CAD. NO:18-19- 20 YETERLER 1 APT.
ADIYAMAN	MERKEZ	TEKNİK ELEKTRONİK	0 416 216 12 62	SÜMEREVLER MAH. BOZBEY CAD. NO: 141/A
AFYON		UYVAL ELEKTRONİK	0 272 213 92 35 0 272 215 59 76	DUMLUPINAR MAH. MENDERES CAD. KARAHİSAR APT. NO:29-1B
AĞRI	MERKEZ	ÖZKAN ELEKTRONİK	0 472 215 61 68	HÜRRİYET MAH. DRYAŞAR ERYILMAZ CAD. NO:24
AKSARAY		AKSARAY SÜPER ELEKTRONİK	0 382 213 36 12	HACI HASANLI MAH. ATATÜRK BLV. NO:117/B
AMASYA		YAĞMUR ELEKTRONİK	0 358 212 91 04	YÜZEVLER MAH. GOCUR PEHLİVAN SOK. NO: 62
ANKARA	YENİMAHALLE	GÜNEŞ ELEKTRONİK	0 312 359 62 32 0 312 360 50 81 0 312 358 05 83 0 312 359 21 36	ANADOLU BLV 2 CAD. ATB İŞ MERKEZİ I BLK NO:240 MACUNKÖY
ANKARA	KEÇİÖREN	TÜDEŞ ELEKTRONİK	0 312 357 08 08 0 312 357 36 26	BEŞİKTAŞ SOK. NO:28/C
ANTALYA	MANAVGAT	OLCAY ELEKTRONİK	0 242 746 76 03	YUKARI PAZARCI MAH. MEHMET AKİF CAD. 4072 SK. NO:5
ANTALYA	MERKEZ	YILDIRIM ELEKTRONİK	0 242 244 02 42 0 242 241 30 85 0 242 242 81 23	KIŞLA MAH. 35.SOK. UYSAL İŞ MERKEZİ NO.24 MURATPAŞA
ANTALYA	ALANYA	UÇAK SOĞUTMA	0 242 511 74 55	ŞEKERHANE MAH. ÇAYBAŞI SOK. AŞCI APT. NO: 9/A

ŞEHİR	İLÇE	SERVİS İSMİ	TELEFON	ADRES
AYDIN	KUŞADASI	ÖZEN ELEKTRONİK	0 256 614 81 69	İNÖNÜ BULV. ARAN HAN İŞHANI NO:4/C
AYDIN	DİDİM	MELİSA ELEKTRONİK	0 256 811 00 48	YENİ MAHALLE SELANİK CAD. NO:69/B
AYDIN	NAZİLLİ	MESUT ELEKTRONİK	0 256 314 04 82 0 256 313 17 01 0 256 313 91 40	ZAFER MAH. 102 SOK NO:60/A
AYDIN	MERKEZ	ALAÇAM ELEKTRONİK	0 256 226 12 11	ORTA MAHALLE SELANİK CAD. NO:15 EFELER
BALIKESİR	MERKEZ	ŞEÇKİN MÜZİK EVİ	0 266 243 46 19 0 266 243 43 98	YILDIRIM MAH. TATLICI SOK. NO:9/A/C
BALIKESİR	MERKEZ / EDREMIT	AYDIN SOĞUTMA	0 266 374 25 31	HAMİDİYE MAH. 529 SOK. KAFKAS APT. NO:10-8 E-B
BOLU		MURAT ELEKTRONİK	0 374 217 98 12 0 374 217 04 10	İZZET BAYSAL CAD. NO:201/A
BURSA		PROSİM ELEKTRONİK	0 850 473 73 54	KÜKÜRTLÜ MAH. KÜKÜRTLÜ CAD. NO:58/1 OSMANGAZİ
BURSA	İNEGÖL	SESATEK ELEKTRONİK	0 224 715 22 70 0 224 715 42 64	NURİ DOĞRUL CAD. NO:33A
ÇANAKKALE		SİSTEM ELEKTRONİK	0 286 213 60 60	İSMETPAŞA MAH. AYNALI ÇEŞME SOK. NO:8/B
ÇORUM		MESUT ELEKTRONİK	0 364 213 63 63	ULUKAVAK MAH. AKPINAR CAD. NO: 4-C

ŞEHİR	İLÇE	SERVİS İSMİ	TELEFON	ADRES
DENİZLİ	MERKEZ	CEZAYIRLI ELEKTRONİK	0 258 262 13 13 0 258 261 83 83	TOPRAKLIK MAH. 619 SK. NO:97/A AY APT
DİYARBAKIR	MERKEZ	TELEVİZYON HASTANESİ	0 412 224 39 79 0 412 228 73 73 0 412 223 68 69	KURT İSMAILPAŞA 7. SOK. GENÇKALAN APT. NO:9
EDİRNE		ATEŞ ELEKTRONİK	0 284 235 34 43 0 284 235 34 44	1.MURAT MAH. GÜNGÖR MAZLUM CAD. ZÜBEYDE HANIM SİT. NO:2-3
ERZİNCAN		ERCİHAN ELEKTRONİK	0 446 214 66 83	ATATÜRK MAH. ZÜBEYDE HANIM CAD NO:8/3
ERZURUM	PALANDÖKEN	KARDEŞLER ELEKTRONİK	0 442 316 64 91	ADNAN MENDERES MAH. YAVUZ SULTAN SELİM BLV. 2.MARKETLER 6.ÇARŞI SOK. NO:14
ESKİŞEHİR	MERKEZ	HAKAN ELEKTRONİK	0 222 220 17 70 0 222 234 82 22	CUMHURİYET MAH. ZÜBEYDE HANIM CAD. NO: 26/E
GAZİANTEP	MERKEZ	ÜNAL ŞENSÖYLER ELEKTRONİK	0 342 215 15 78 0 342 215 75 79 0 342 215 12 22 0 342 215 12 23	DEĞİRMİÇEM MAH. İMAM HÜSEYİN İNÇIOĞLU CAD. NO:38/A
HAKKARİ	MERKEZ	CAN ELEKTRONİK	0 438 211 75 63	KAYACAN CAD. NO: 40
HATAY	İSKENDERUN	GÜRSES ELEKTRONİK	0 326 613 69 88 0 326 617 69 88	CUMHURİYET MAH. İSMET İNÖNÜ CADDESİ (FENER CAD.) FULYA APT. NO:83/A
HATAY	MERKEZ- ANTAKYA	DİJİTAL ELEKTRONİK	0 326 213 29 38	KANATLI CAD. DURAN APT. NO:51/C

ŞEHİR	İLÇE	SERVİS İSMİ	TELEFON	ADRES
İSTANBUL/Asya	ÜMRANİYE	MTV ELEKTRONİK	0 216 365 54 20	ŞERİFALİ MAH. ALPTEKİN CAD NO:73/A
İSTANBUL/Asya	KARTAL	GÜVEN ELEKTRONİK	0 216 374 28 61 0 216 374 16 85	KIZILAY BULV. NO : 42/1
İSTANBUL/Avrupa	BAHÇELİEVLER	KAFKAS ELEKTRONİK	0 212 556 65 43 0 212 677 65 43 0 212 554 65 43	BAHÇELİEVLER MAH. HAREKET ORDUSU SOK. NO:20 İNCİRLİ
İSTANBUL/Avrupa	KAĞITHANE	EVSER ELEKTRONİK	0212 444 06 79	HAMİDİYE MAH. SERDAR SOK. NO:20/22
İSTANBUL/Avrupa	GAZİOSMANPAŞA	BAYGOP ELEKTRONİK	0 212 538 65 43 0 212 535 05 05 0 212 537 25 25	YILDIRIM MAH. MİLLET CAD. NO:102 BAYRAMPAŞA
İZMİR	BORNOVA	AYES ELEKTRONİK	0 232 339 25 27 0 549 339 25 27	MANSUROĞLU MAH. ANKARA CAD. NO:189/2A
İZMİR	URLA	ZAFER ELEKTRONİK	0 232 754 12 75 0 232 754 12 76	75 YIL CUMHURİYET CAD. NO:106
İZMİR	ÇEŞME	GÜNGÖR ELEKTRONİK	0 232 712 30 14	16 EYLÜL MAH. 3001 SOK NO:3/B
KAYSERİ		EFEM ELEKTRONİK	0 352 320 15 15	KILIÇARSLAN MAH. MOLLA SOK. NO:11/B MELİKGAZİ
KOCAELİ	MERKEZ	ANIT ELEKTRONİK	0 262 325 46 67 0 262 321 90 90 0 262 324 71 71 0 262 323 73 56 0 262 323 73 57	KADIKÖY MAH. ATATÜRK BULV. NO:29/A
KONYA	MERAM	PIKSEL İÇ VE DIŞ TİCARET	0 332 235 15 43	MURADİYE MAH. AHMET ÖZCAN CAD. NO:100/B

ŞEHİR	İLÇE	SERVİS İSMİ	TELEFON	ADRES
KÜTAHYA	MERKEZ	ARKADAŞLAR ELEKTRONİK	0 274 224 33 37	MEYDAN MAH. MİTHATPAŞA CAD. NO:54/B
MALATYA	MERKEZ	TAYFUN ELEKTRONİK	0 422 325 96 96	KERNEK MAH. İPEK CAD. NO:9/A
MANİSA	MERKEZ	ÖZBİLGE İSITMA VE SOĞUTMA	0 236 239 65 43	YARHASANLAR MAH. 2306 SOK. NO:7A ŞEHZADELER
MUĞLA	MERKEZ	ÖZLÜK ELEKTRONİK	0 252 214 06 06	EMİRBİBEYAZİT MAH. CUMHURİYET CAD. BULVAR APT NO:18/4
MUĞLA	MİLAS	SİNYAL ELEKTRONİK	0 252 358 69 06 0 252 512 53 79	HACI İLYAS MAH. NO: 4
MUĞLA	BODRUM	SERİN ELEKTRONİK	0 252 313 48 12	UMURCA MAH. ÜÇKUYULAR CAD. NO:44/B
MUĞLA	MARMARİS	ÖZ TEKNİK ELEKTRONİK	0 252 412 30 00	ÇILDIR MAH. 105. SOK. NO:18/A-B
NEVŞEHİR	MERKEZ	ÖZPAL ELEKTRONİK	0 384 213 23 96	TEMMUZ MAH. M PARMAKSIZ CAD. NO:2
RİZE	MERKEZ	VİZYON İLETİŞİM	0 464 225 00 01 0 464 214 05 40	PRİÇELEBİ MAH. MAREŞAL FEVZİ ÇAKMAK CAD. NO:9/H
ŞANLIURFA	MERKEZ	BAYER ELEKTRONİK	0 414 312 15 16	ŞAİR NABİ MAH. RECEP TAYYİP ERDOĞAN BULV. NO:8/C
TRABZON		GÜNAYDIN KARDEŞLER ELEKTRONİK	0 462 228 10 25 0 462 333 99 33	AYDINLIK EVLER MAH. HASANPAŞA CAD. 609 NOLU SOK. NO:11/A

ŞEHİR	İLÇE	SERVİS İSMİ	TELEFON	ADRES
UŞAK		NURSEY ELEKTRONİK	0 276 223 97 16	ÜNALAN MAH. YİĞİT SOK NO:21
VAN	MERKEZ	İZMİR ELEKTRONİK	0 432 216 65 64	MAREŞAL FEVZİ ÇAKMAK CAD. DEMİRCİLER 2 SOK. KAYA KENT NO:6
YALOVA	MERKEZ	YALOVA ANIT ELEKTRONİK	0 226 813 93 50	BAHÇELİEVLER MAH. STADYUM CAD. NO:29/B
YOZGAT		ALKAN DIGITAL	0 532 568 30 50 0 354 217 44 88	MEDRESE MAH. LİSE CAD. ABİDE İŞHANI NO:15-16
ZONGULDAK	MERKEZ	MERTCAN ELEKTRONİK	0 372 253 88 38 0 372 252 33 43	TERAKKİ MAH. DR.OĞUZ GÜRCAN CAD. NO:6/A-B

FABRİKA	FABRİKA ADRESİ
Korea	LG Electronics Inc. 168, Suchul-daero, Gumi-si, Gyeongsangbuk-do, 39368 Republic of Korea
	LG Electronics Inc. LG Twin Towers 128, Yeoui-daero, Youngdungpo-gu, Seoul, 07336, Korea Tel: +82 2 3777 1114
	LG Electronics Inc. 222, LG-ro, Jinwi-myeon, Pyeongtaek-si, Gyeonggi-do 451-713, Korea
Indonesia	PT. LG Electronics Indonesia MM2100 Industrial Town Block G West Cikarang, Bekasi, West Java 17520, Indonesia
China	LG Electronics Nanjing New Technology Co.,Ltd. No.346 Yaixin Road, Economic & Technical Development Zone, Nanjing, 210038, China Tel: +86 25 85575570 Fax: +86 25 85802789
Poland	LG Electronics Mława Sp. z o.o. (Ltd.) 7 LG Electronics street 06-500 Mława, Poland Tel: +48 23 654 74 17 Fax: +48 23 654 59 47

#### İTHALATÇI ADRESİ

LG ELECTRONICS TİCARET A.Ş.  
Kaptanpaşa Mah. Piyalepaşa Bulvarı No.73 Ortadoğu Plaza Kat : 7 34384  
Okmeydanı, Şişli-İstanbul, Türkiye  
Tel: (0 212) 314 52 52  
Fax: (0 212) 222 61 44

#### İMALATÇI ADRESİ

LG Electronics Inc.  
LG Twin Towers 128, Yeoui-daero, Youngdungpo-gu, Seoul, 07336, Korea  
Tel: +82 2 3777 1114

**WEEE/ RoHS****Eski cihazınızın atılması**

- 1 Tüm elektrikli ve elektronik atıklar, devlet ya da yerel yetkililer tarafından belirlenen toplama merkezlerinde ayrı olarak imha edilmelidir. Atık elektrikli ve elektronik aletler belediyeler tarafından kurulan toplama noktalarına teslim edilmeli veya aldığınız yeni ürünü satıcınıza teslim ederken, satıcınızdan atık elektrikli ve elektronik aletinizi teslim almasını istemelisiniz.
- 2 Atık ürünün doğru imhası çevre ve insan sağlığı üzerindeki potansiyel olumsuz sonuçların engellenmesine yardımcı olacaktır.
- 3 Eski ürününüzün imhası hakkında daha fazla bilgi için lütfen belediyeniz ya da ürünü aldığınız mağaza ile iletişime geçiniz. ([www.lg.com/global/recycling](http://www.lg.com/global/recycling))
- 4 AEEE Yönetmeliğine Uygundur.
- 5 Bu işareti içeren ürünler tehlikeli madde içerebilir. Ürünler içerisindeki tehlikeli maddeler çevre kirlenmesine veya yaralanma/ölüme sebebiyet verebilir.



Ürüne ait model ve seri numarası, ürünün arka tarafında ve yan tarafında yer almaktadır. Servis hizmetine ihtiyaç duyduğunuzda kullanmak üzere bilgileri kaydedin.

MODEL

SERİ NO.



This product qualifies for ENERGY STAR®.

Changing the factory default configuration and settings or enabling certain optional features and functionalities may increase energy consumption beyond the limits required for ENERGY STAR® certification.

Refer to [ENERGYSTAR.gov](http://ENERGYSTAR.gov) for more information on the ENERGY STAR® program.

Bu aygıtı AÇARKEN ya da KAPATIRKEN meydana gelen geçici gürültü normaldir.