



Qo'llanmani ko'rish uchun  
QR kodini skanerlang.



FOYDALANUVCHI QO'LLANMASI

# SOVUTGICH VA MUZLATGICH

---



O'rnatishni boshlashdan oldin quyidagi yo'l-yo'riqlarni diqqat bilan o'qib chiqing. Ushbu amallar jihozning to'g'ri va xavfsiz o'rnatilishini kafolatlaydi. O'rnatib bo'lgandan so'ng bu yo'l-yo'riqlarni ma'lumot sifatida jihoz yaqinida qoldiring.

**O'ZBEKCHA**



MFL71817218  
Rev.04\_022626

[www.lg.com](http://www.lg.com)

Copyright © 2022-2026 LG Electronics. Barcha huquqlar himoyalangan.

# MUNDARIJA

Ushbu qo'llanmada siz xarid qilgan rusumga taalluqli bo'lmagan tasvirlar yoki tarkib bo'lishi mumkin.

Ushbu qo'llanma ishlab chiqaruvchi tomonidan qayta ko'rib chiqilishi mumkin.

## XAVFSIZLIK KO'RSATMALARI

FOYDALANISHDAN AVVAL BARCHA KO'RSATMALARNI O'QIB CHIQING ....	3
OGOHLANTIRISH.....	3
DIQQAT .....	9

## O'RNATISH

O'rnatishdan avval .....	12
Jihozni tekis joylashtirish.....	13
Qurilmani yoqish.....	13
Qayta joylashtirish uchun jihozni ko'chirish .....	13

## ISHLATISH

Foydalanishdan avval .....	15
Mahsulot xususiyatlari .....	18
Boshqaruv paneli .....	21
Suv taqsimlagichi .....	23
Muz Tayyorlagich .....	25
Sovutgich tortmasi.....	26
Eshik savatchasi.....	27
Tokcha .....	27

## AQLI FUNKSIYALAR

LG ThinQ ilovasi.....	28
Smart diagnostika .....	28

## TEXNIK XIZMAT KO'RSATISH

Tozalash .....	30
----------------	----

## NOSOZLIKLARNI BARTARAF ETISH

Servis markaziga qo'ng'iroq qilishdan avval.....	31
--	----

## ILOVA

Axborot.....	36
--------------	----

# XAVFSIZLIK KO'RSATMALARI

## FOYDALANISHDAN AVVAL BARCHA KO'RSATMALARNI O'QIB CHIQING

Quyidagi xavfsizlik ko'rsatmalari kutilmagan xavflar hamda jihozdan ehtiyotsizlik bilan yoki noto'g'ri foydalanish oqibatida kelib chiqadigan zararlarning oldini olishga mo'ljallangan. Ushbu ko'rsatmalar quyida ko'rsatilganidek "OGOHLANTIRISH" va "DIQQAT" belgilari bilan qismlarga ajratilgan.

### Xavfsizlik xabarlari



Ushbu belgi xavf tug'dirishi mumkin bo'lgan holat va amallarni bildiradi. Mazkur belgi bilan ajratilgan qismni ehtiyotkorlik bilan o'qing va xavfning oldini olish uchun ko'rsatmalarga amal qiling.



#### OGOHLANTIRISH

Bu belgi ko'rsatmalarga amal qilmaslik jiddiy jarohat yoki o'limga sabab bo'lishi mumkinligini bildiradi.



#### DIQQAT

Bu belgi ko'rsatmalarga amal qilmaslik yengil jarohat yoki mahsulotga zarar yetishiga sabab bo'lishi mumkinligini bildiradi.

## OGOHLANTIRISH

### OGOHLANTIRISH

- Mahsulotdan foydalanish asosida portlash, yong'in chiqish, o'lim, elektr zarbasi yoki jarohatning oldini olish uchun asosiy ehtiyotkorlik choralariga amal qiling:

## Texnik xavfsizlik

- Ushbu jihoz jismoniy, sezgi yoki aqliy qobiliyati cheklangan, foydalanish tajribasi va bilimi kam shaxslar (jumladan, bolalar) tomonidan foydalanish uchun mo'ljallanmagan. Agar ularning xavfsizligi uchun javobgar biror shaxs jihozdan foydalanishda ularni nazorat qilib tursa yoki ko'rsatma berib tursa, bunday shaxslar jihozdan foydalanishlari mumkin. Bolalarni jihoz yonida nazoratsiz qoldirmang.
- Bu jihoz uy xo'jaligida va quyidagilar kabi shunga o'xshash holatlarda foydalanish uchun mo'ljallangan:
  - do'konlar, ofislar va boshqa ishxonalardagi xodimlar uchun oshxona hududlarida;
  - fermerlik uylarida va mehmonxonalar, motellar va boshqa turar-joy ijarasi tipidagi joylarda mijozlar tomonidan;
  - yotoqxonalar va nonushta berishga mo'ljallangan joylarda;
  - umumiy ovqatlanish oshxonalari va boshqa shunga o'xshash joylarda.
- Ushbu jihoz ishlash vaqtida tebranuvchi dengiz kemalari yoki avtofurgonlar kabi ko'chma yoki mobil o'rnatish joylarida foydalanish uchun mo'ljallanmagan.



Bu belgi e'tiborsiz qoldirilgan hollarda uchqunlashi va yong'inga sabab bo'lishi mumkin bo'lgan yonuvchan materiallar haqida ogohlantiradi.

- Bu jihoz tarkibida oz miqdordagi izobutan sovitish vositasi (R600a) mavjud, biroq u yonuvchan hamdir. Jihozni tashishda yoki o'rnatishda uning sovitish sxemasiga shikast yetkazmaslik uchun ehtiyotkorlikka rioya qilish talab etiladi.
- Jihozda qo'llanilgan sovituvchi modda yoki izolyatsion gazni chiqitga chiqarishda maxsus tartib amal qiladi. Ularni chiqitga chiqarishdan avval servis markazi agenti yoki sohaning malakali ustasi bilan maslahatlashing.
- Jihozning sovitish sxemasiga zarar yetkazmang.

- Agar elektr shnuri shikastlangan yoki rozetkaning teshigi bo'shab qolgan bo'lsa, u almashtirilishi kerak. Xavfning oldini olish uchun shurni ishlatmang hamda vakolatli xizmat ko'rsatish markaziga murojaat qiling.
- Jihozning orqa korpusiga ko'chma ko'p tirqishli rozetkalar yoki ko'chma elektr ta'minot jihozlarini joylashtirmang.
- Namlik yoki changni yaxshilab tozalab tashlagandan so'nggina elektr vilkasini rozetkaga ulang.
- Jihozni tokdan uzishda elektr kabelidan ushlagan holda rozetkadan chiqarib olmang. Doim vilkani mahkam ushlang va rozetkadan to'g'ri yo'nalishda tortib chiqaring.
- Jihozning korpusida yoki ichki tuzilmasida o'rnatilgan shamollatish teshiklarining tiqilib qolishiga yo'l qo'ymang.
- Jihoz ichida yonuvchan suyuqlikli aerosol idishlari kabi portlovchi moddalarni saqlamang.
- jihozni tashish chog'ida uni tortib yoki itarib engashtirmang.
- Jihozni joylashtirganda elektr shnurining tiqilib qolmaganligi yoki shikastlanmaganligiga ishonch hosil qiling.
- Muzdan tushish jarayonini tezlatish uchun mexanik qurilma yoki boshqa vositalardan foydalanmang.
- Jihozning ichki tomonini quritish uchun soch qurituvchi uskunadan foydalanmang va badbo'y islarni ketkazish uchun jihoz ichiga sham tiqmang.
- Oziq-ovqat mahsulotlari tortmalarida ishlab chiqaruvchi tavsiya qilgan vositalar turiga mos bo'lmagan elektr jihozlarni saqlamang.
- Jihozni siljitayotganda qo'l yoki oyoq kabi tana a'zolarining qisilib qolmasligiga ishonch hosil qiling.
- Jihozning ichki yoki tashqi qismlarini tozalashdan avval elektr shnurini uzib qo'ying.
- Jihozni tozalash uchun uning ichiga yoki tashqarisiga hech qachon suv yoki yonuvchan moddalarni (tish pastasi, spirt, eritgich, benzin, oson alanganuvchi modda, abraziv material va h.k.) purkamang.
- Jihozni hech qachon dag'al yuzali yoki metall materialdan qilingan cho'tka, latta yoki mochalka bilan tozalamang.

- Faqat LG Electronics servis markazidan bo'lgan malakali xizmat ko'rsatuvchi xodim jihozni qismlarga ajratishi yoki ta'mirlashi kerak.

## **Yong'in va yonuvchan materiallar xavfi**

- Agar shunday oqish holati yuzaga kelgan bo'lsa, jihoz atrofida ochiq alanga yoki ehtimoliy isitish manbalari bo'lishiga yo'l qo'ymang va jihoz turgan xonani bir necha daqiqa davomida shamollating. Agar sovituvchi modda oqishi kuzatilsa, yonuvchan gazlarning havodagi aralashmasi yuzaga kelishining oldini olish uchun, jihoz foydalanilayotgan xona o'lchamlari undagi sovituvchi modda miqdoriga mos bo'lishi zarur. Jihoz ichidagi R600a sovituvchi moddasining har 8 grammiga xonada 1 m<sup>2</sup> joy bo'lishi zarur.
- Jihoz naychalaridan sovituvchi moddaning oqishi yong'in yoki portlashni keltirib chiqarishi mumkin.
- Aynan sizning jihozingizdagi sovituvchi modda miqdori jihoz ichidagi identifikatsiya yorlig'ida ko'rsatilgan.

## **O'rnatish**

- Bu jihozni ikki yoki undan ortiq kishi mahkam ushlagan holda joyidan ko'chirishi lozim.
- Jihozni qattiq va tekis polga o'rnatang.
- Jihozni nam va changli joyga o'rnatmang. Jihozni tashqariga yoki to'g'ridan-to'g'ri quyosh nuri, shamol yoki yomg'ir tegadigan, harorat muzlashgacha boradigan joylarga o'rnatmang yoki saqlamang.
- Jihozni quyosh nuri to'g'ridan-to'g'ri tushadigan joyga qo'ymang va plita yoki isitkich kabi qizdiruvchi jihozlardan chiqadigan issiqlik ta'sirida qoldirmang.
- Jihozni o'rnatishda orqa tomonini ochilib qolishidan ehtiyot bo'ling.
- Jihozni uning elektr kabeli tarmoqdan oson uziladigan joyga o'rnatang.
- Jihoz eshigini o'rnatishda yoki yechishda uning qulab ketishiga yo'l qo'ymang.
- Jihoz eshigini o'rnatishda yoki yechishda elektr kabelining qisilib qolishi, ezilishi yoki shikastlanishidan ehtiyot bo'ling.

- Elektr kabeli sanchqisi yuqoriga yo'nalib qolishi yoki jihozning elektr kabeli sanchqisiga tiralib qolishidan saqlaning.
- Elektr kabelini almashtirmang yoki uzaytirmang.
- Rozetka yerga to'g'ri uzatilganligiga, elektr kabelidagi yerga ulash mixchasi shikastlanmaganligiga va uning elektr tarmog'idan uzib qo'yilmaganligiga ishonch hosil qiling. Yerga ulash bo'yicha batafsil ma'lumot uchun LG Electronics mijozlarni qo'llab quvvatlash markaziga murojaat qiling.
- Bu jihozning elektr shnuri uskunani yerga ulash simi va vilkasi bilan jihozlangan. Elektr shnurining vilkasi barcha mahalliy qonun-qoidalarga muvofiq tarzda o'rnatilgan va yerga ulangan rozetkaga ulanishi shart.
- Biror shikastlanish belgisi bo'lgan jihozni ishga tushirmang. Agar bunga shubha qilsangiz, dilingizga murojaat qiling.
- Qadoq materiallari (plastik paketlar va penoplast)ni bolalardan uzoqroqda chiqitga chiqaring. Qadoq materiallari bo'g'ilib qolishga sabab bo'lishi mumkin.
- Jihozni quvvat kabeliga (o'rnatilgan) ega bo'lmagan ko'p rozetkali adapterga ulamang.
- Bu jihoz alohida saqlagichga ega bo'lgan maxsus ajratilgan elektr liniyasiga ulanishi kerak.
- Mos darajada yerga ulanmagan (ko'chma) ko'p teshikli rozetkadan foydalanmang. U jihozning texnik xususiyatlariga mos kelishi kerak va undan faqat jihoz uchun foydalanilishi mumkin.

## Ishlatish

- Jihozda oziq-ovqat mahsulotlarini saqlashdan boshqa maqsadlarda (tibbiy yoki tajriba materiallari saqlash yoxud yetkazib berishda) foydalanmang.
- Agar jihozning elekt qurilmalari ichiga suv kirib ketadigan bo'lsa, elektr kabeli sanchqisini tarmoqdan uzing va LG Electronics mijozlar uchun axborot markaziga murojaat qiling.

- Qattiq momaqaldiroq yoki chaqmoq paytida yo uzoq muddat foydalanishi ko'zda tutilmagan holatlarda jihozning elektr kabeli sanchqisini tarmoqdan uzib qo'ying.
- Ho'l qo'lingiz bilan elektr vilkasiga yoki jihozning tugmalariga tegmang.
- Elektr kabelini haddan ortiq bukmang yoki ustiga og'ir buyum qo'ymang.
- Agar jihozdan g'alati ovoz, hid yoki tutun chiqayotganini sezsangiz, darhol elektr kabeli sanchqisini tarmoqdan uzing va LG Electronics mijozlarni qo'llab quvvatlash markaziga murojaat qiling.
- Jihozning sovuq chiqaradigan joyiga, orqa paneliga yoxud issiqlik chiquvchi panjarasiga qo'lingizni yoki metal buyumlarni qo'ymang.
- Jihozning orqa paneliga ortiqcha kuch yoki zarba ishlatmang.
- Jihoz eshigini ochish yoki yopishda atrofda yurgan bolalarga ehtiyot bo'ling. Eshik bolaga jarohat yetkazishi yoki shikastlashi mumkin.
- Bolalarning jihoz ichiga qamalib qolish xavfidan ehtiyot bo'ling. Jihoz ichiga qamalib qolgan bola dimiqib qolishi mumkin.
- Jihoz ichiga uy hayvonlari yoki boshqa jonzotlarni solmang.
- Jihoz ichiga og'ir yoki mo'rt buyumlarni, ichida suyuqlik bor idishlarni, yonuvchan moddalarni, oson alanganuvchan buyumlarni (sham, shamchiroq kabilarni) va qizdiruvchi uskunalarni (plita, isitkich kabilarni) qo'ymang.
- Jihoz ichiga hech qanday elektr uskunasi (isitkich yoki mobil telefoni kabilar) solmang.
- Agar gaz (izobutan, propan, tabiiy gaz va h.k.) chiqayotgan bo'lsa, jihozga yoki elektr kabeli sanchqisiga tegmang va darhol xonani shamollating. Bu jihoz sovutuvchi gazdan (izobutan, R600a) foydalanadi. Garchi undagi gaz miqdori juda oz bo'lsa-da, u baribir yonuvchandir. Jihozni tashish, o'rnatish yoki undan foydalanish paytida undan gaz chiqsa va uchqun chiqishi kuzatilsa, bu yong'in, portlash yoki tan jarohatlariga olib kelishi mumkin.
- Jihoz yaqinida tez alanganuvchan yoki yonuvchan moddalardan (efir, benzol, spirt, boshqa kimyoviy moddalar, siqilgan suyuq gaz, yonuvchan aerosol, hasharotlarga qarshi purkaluvchi vosita, havo

tozalagich, pardozi vositasi va h.k.) foydalanmang yoki ularni saqlamang.

- Bu jihoz yerga ulanishdan funksional maqsadlarda foydalanadi.
- Faqat ichimlik suvi ta'minotiga ulang.
  - Suv ta'minotiga ulangan bo'lsa, faqat ichimlik suvi ta'minotiga ulang.
- Faqat ichimlik suvini quyding.
  - Muz tayyorlagich yoki dispenser suvdanidan foydalansangiz, uning faqat ichimlik suvi bilan to'ldirilishiga ishonch hosil qiling.

## Chiqitga chiqarish

- Jihozni tashlab yuborayotganda uning tokchalarini va savatchalarini joyida qoldirgan holda, eshik qistirmasini olib tashlang va bolalarni jihozdin uzoq tuting.

## DIQQAT

### DIQQAT

- Kichik shaxsiy jarohatlarning xavfini kamaytirish, mahsulotning noto'g'ri ishlashi yoki mulkka shikast etishining xavfini kamaytirish uchun asosiy dastlabki ehtiyot choralarini ko'rilishi kerak, jumladan, quyidagilar:

## O'rnatish

- Qutidan ochilganidan keyin, jihozni tashish vaqtida yuzaga kelishi mumkin bo'lgan shikastlar yo'qligini tekshiring.
- Sovutgich modda oqimini to'liq ishlashini ta'minlashi uchun kamida 3-4 soat kuting.
- Polga zarar yetkazmaslik uchun asbobni nozik pollar ustida ehtiyotkorlik bilan harakatlantiring.

## Ishlatish

- Muzlatgich bo'lmasidagi muzlagan oziq-ovqat mahsulotlari yoki uning metal qismlariga nam yoki xo'l qo'l bilan teginmang. Bu sovuq urishiga sabab bo'lishi mumkin.
- Harorati muzlash nuqtasidan pastroq haroratga tushadigan muzxona, tokchalar yoki muz chelagiga shisha idishlar, butilka yoki banka solmang (ayniqsa ichida gazli ichimlik bo'lsa). Muzlaganida ichidagilar kengayishi, idishni sindirishi va jarohatlanishga olib kelishi mumkin.
- Jihoz eshigining old tomonidagi toblangan shisha yoki polkalar ta'sir natijasida shikastlanishi mumkin. Agar u sinsa, unga qo'llaringiz bilan tegmang.
- Jihoz eshiklari, kamerasi yoki tokchalariga osilmang yoki ustiga chiqmang.
- Eshik savatchalarida ortiqcha miqdordagi suv idishlari yoki likopchalar uchun idishlarni saqlamang.
- Jihoz eshigini ortiqcha kuch ishlatib ochib yopmang.
- Agar jihoz eshigining oshiq-moshig'i shikastlangan yoki noto'g'ri ishlayotgan bo'lsa, uni ishlatishdan to'xtating va vakolatli xizmat ko'rsatish markaziga murojaat qiling.
- Uy hayvonlari elektr kabeli yoki suv chiqadigan rezina quvurni kemirishiga yo'l qo'ymang.
- Muzlatilgan taomlarni ularni muzlatgich bo'lmasigan olgandan keyinoq darhol iste'mol qilmang. Muzlash yoki muzli pufakchalar paydo bo'lishi xavfi mavjud. **BIRINCHI YORDAM:** Uni darhol oqayotgan sovuq suv tagida ushlab turing. Uni tortib olmang.
- Jihoz eshigini yoki eshikdagi eshikni ochib yopganda qo'l yoki oyog'ingiz qisilib qolmasligiga ishonch hosil qiling.

## Texnik xizmat ko'rsatish

- Agar jihozga texnik xizmat ko'rsatmaydigan ichki LED-chiroq o'rnatilgan bo'lsa, uning qopqog'i yoki LED-chiroqning o'zini tuzatish yoki ta'mirlash maqsadida aslo chiqarib olmang. LG Electronics mijozlar uchun axborot markaziga murojaat qiling.

- Shisha tokchalar yoki qopqoqlarni sovuqligida issiq suv bilan tozalamang. Harorat birdan o'zgarishi tufayli ular darz ketishi mumkin.
- Polkalarni to'ntarilgan holda solmang. Polkalar yiqilib ketishi mumkin.
- Agar muzlatgich bo'lmasida muz hosil bo'lsa, LG Electronics mijozlarga xizmat ko'rsatish xizmati bilan bog'laning. Har qanday qirov yoki muz qatlamini olib tashlash uchun o'tkir qirrali buyumlardan foydalanmang. Muzdan tushirish uchun sprej, ventilyatorli isitgichlar kabi ekekr isitish qurilmalari, soch quritgichlar, bug'li tozalagichlar yoki boshqa issiqlik manbalaridan foydalanmang. Plastik qismlar deformatsiyalanishi mumkin.
- Uzoq muddat elektr tarmog'idan tok kelmay qolgan paytda, muzlatgich bo'lmasidagi muz chelagidagi muzni olib tashlang.

# O'RNATISH

## O'rnatishdan avval

### O'lchamlar va oraliqlar

Tegishli buyumlar bilan oraliq'i juda kichkina bo'lsa, muzlatish samarasi pasayishi va elektr xarajati ortishi mumkin. Jihozni o'rnatishda jihazning orqa tomoni bilan devor orasida kamida 50 mm oraliq qoldiring.

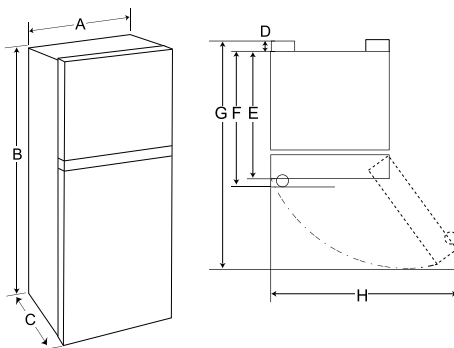

-	O'lchami (mm)					
-	A tur	B tur	C tur	D tur	E tur	F tur
A	700	700	700	600	600	555
B	1845	1760	1720	1720	1640	1445
C	725	680	680	710	710	637
D	5	5	5	5	5	5
E	720	675	675	705	705	632
F	-	-	-	-	-	-
G	1354	1309	1309	1254	1254	1137
H	1212	1212	1212	1031	1031	953

## Izoh

- Siz jihaz ichidagi yorliqni tekshirgan holda uning qanday turdagi jihaz ekanligini aniqlashingiz mumkin.

## Atrof-muhit harorati

- Jihaz iqlim zonasiga bog'liq ravishda atrof-dagi haroratlarning cheklangan diapazonida

ishlashga mo'ljallangan.

- Ichki haroratlarga jihaz o'rnatilgan joyi, atrof-muhitdagi harorat, eshikning qancha ochilib-yopilishi va boshqalar ta'sir ko'rsatadi.

- Iqlim sinfini pasport taxtachasida ko'rish mumkin.

Iqlim sinfi	Atrof-muhit harorati diapazoni °C
SN (Me'yordan past iqlim)	+10 - +32
N (O'rtacha iqlim)	+16 - +32
ST (Subtropikal)	+16 - +38 / +18 - +38**
T (Tropik)	+10 - +43* / +16 - +43 / +18 - +43**

\* Avstraliya, Hindiston, Kenya

\*\* Argentina

## Izoh

- SN dan T gacha ko'rsatilgan moslamalar 10 °C - 43 °C atrof haroratida foydalanishga mo'ljallangan.

## Jihozni tekis joylashtirish

### Tekislash oyoqchasini sozlash

Agar jihaz noturg'un bo'lib ko'rinssa yoki eshiklar osongina yopilmasa, quyidagi ko'rsatmalardan foydalanib jihazning qiyaligini tekislang.

- 1 Jihazning o'sha tomonini ko'tarish uchun tekislash oyoqchasini soat strelkasi yo'nalishda yoki pasaytirish uchun teskari yo'nalishda burang.

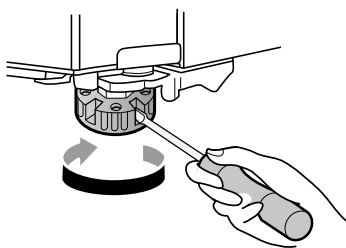

- 2 Eshiklarni oching va ularning osongina yopilishiga ishonch hosil qilish uchun tekshiring.

## Izoh

- Pol tekis bo'lmaganida yoki u kuchsiz yoki yaxshi qurilmagan hollarda eshiklarni tekislab bo'lmalik mumkin.
- Sovutkich og'ir va u mustahkam va qattiq yuzaga o'rnatilishi kerak.
- Ayrim taxta pollar xaddan tashqari egilgan hollarda tekislash bilan bog'liq qiyinchiliklarni yuzaga keltirishi mumkin.

## Qurilmani yoqish

### Jihozni ulash

Jihozni yoqish uchun elektr shnurini devordagi rozetkaga ulang. Bitta rozetkaga boshqa jihozlarni ulamang.

## Izoh

- Rozetkaga elektr kabelini (yoki sanchqini) ulagandan so'ng, jihaz ichiga oziq-ovqat mahsulotlarini qo'yish uchun yetarlicha vaqt kuting. Agar jihaz to'liq sovib olgunga qadar uning ichiga oziq-ovqat mahsulotlari solinsa, ular aynib qolishi mumkin.
- Jihazni o'chiring, rozetkadan elektr shnurini chiqaring.

## Qayta joylashtirish uchun jihazni ko'chirish

### Jihazni ko'chirish

- 1 Jihaz ichidagi barcha oziq-ovqat mahsulotlarini chiqarib oling.

- 2 Elektr vilkasini mahkamlang.

## 14 O'RNATISH

---

- Elektr vilka ilgagiga ega bo'lgan modellar:  
Elektr shnuri vilkasini rozetkadan uzing, elektr shnurini jihozning orqa yoki ust tarafidagi elektr shnuri ilgagiga kirgizing va qotirib qo'ying.
- Elektr vilkasi ilgagiga ega bo'lmagan modellar:  
Elektr vilkasini chiqarib oling va elektr ta'minoti simini tarmoqli bilan jihozning elektr rozetkasi o'rnatish joyida joylashgan tomoniga mahkamlang.

**3** Jihozni ko'chirish vaqtida uni yiqilib ketmasligi uchun polkalar va eshik dastasi kabi qismlarni tasma bilan mahkamlang.

**4** Jihozni ikki yoki undan ko'proq kishi yordamida ehtiyotlik bilan siljiting. Jihozni uzoq masofaga tashiganda jihozni tik holda ushlang.

---

### **⚠** DIQQAT

- Polga zarar yetkazmaslik uchun asbobni nozik pollar ustida ehtiyotkorlik bilan harakatlantiring.
- Jihozni o'rnatish yoki ko'chirishda polni tirnamaslik uchun karton, pol gilam yoki gilamdan foydalaning.
- Jihozni zigzag izi bo'ylab harakatlantirmang.

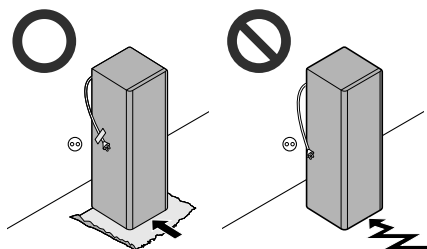

---

**5** Jihozni o'rnatgandan keyin elektr shnurini elektr rozetkasiga ulang va jihozni yoqing.

# ISHLATISH

## Foydalanishdan avval

### Ishlatish bo'yicha izohlar

- Oziq-ovqat mahsulotlarini jihozga joylashtirishdan avval ishlab chiqarish qoldiqlarini olib tashlash uchun jihozning ich tomoni va tashqarisini iliq suv va yumshoq yuvish suyuqligi bilan tozalang.
- Agar eshiklari yaxshi yopilgan bo'lsa yoki yoz paytida namlik yuqori bo'lsa, jihoz eshiklarida muz hosil bo'lib qolishini foydalanuvchilar yodda tutishlari zarur.
- Jihoz tokchasi yoki eshik savatchasida saqlanayotgan oziq-ovqat mahsuloti bilan eshik orasida eshik bemalol yopilishi uchun yetarli joy bor ekanligiga ishonch hosil qiling.
- Eshikni uzoq vaqt ochib qo'yish jihoz bo'lmlaridagi haroratning sezilarli darajada ortishiga olib kelishi mumkin.
- Agar sovutish jihozi uzoq vaqt davomida bo'sh qoldirilsa, uni o'chiring, muzlarini eriting, tozalang, quriting va jihoz ichida mog'or hosil bo'lishining oldini olish uchun eshigini ochiq qoldiring.
- Muzdan tushirishdan so'ng harorat ko'tarilishi borasida jihozning texnik tavsiflarida ma'lum chegaralar belgilanganiga e'tibor qaratting. Harorat ko'tarilishi tufayli saqlanayotgan oziq-ovqat mahsulotiga bo'ladigan ta'sirni kamaytirmoqchi bo'lsangiz, saqlanayotgan oziq-ovqat mahsulotlarini zichlab yoping yoki bir necha qavat qilib o'rab qo'ying.

## Door Open Alarm (eshik ochishdagi ogohlantirish signali)

Bu xususiyat faqat ayrim modellarda mavjud. Agar eshik ochiq qolgan bo'lsa yoki yaxshi yopilgan bo'lsa, ogohlantirish signali chalinadi.

### Izoh

- Barcha eshiklarni yopgandan keyin ham ogohlantirish signali chalinishda davom etsa, LG

Electronics mijozlar uchun axborot markaziga murojaat qiling.

## Failure Detection (nosozlikni aniqlash)

Jihoz ishlashi davomida muammolarni avtomatik tarzda aniqlashi mumkin.

### Izoh

- Agar biror muammo aniqlanadigan bo'lsa, jihoz ishlashdan to'xtaydi va har qanday tugma bosilishidan qat'i nazar, xatolik kodi displeyda ko'rinib turaveradi.
- Agar displeyda xatolik kodi ko'rsatilsa, elektr ta'minotini o'chirmang. Darhol LG Electronics mijozlarga ma'lumotlar berish markaziga murojaat qiling va xatolik kodini ayting. Agar elektr ta'minotini o'chirsangiz, ma'lumotlar berish markazimizdagi ta'mirlash texnik xodimi muammoning sababini topishda qiynalishi mumkin.

## Energiyani tejash bo'yicha maslahatlar

- Energiyadan eng samarali foydalanish uchun barcha ichki qismlarni (mas., eshik qutilari, tortmalar va polkalar) o'z joylarida saqlang. Ularning joylarini o'zgartirish kamroq darajada samarali energiya sarfi yoki ishlashiga olib kelishi mumkin.
- Saqlanayotgan oziq-ovqat mahsulotlari orasida yetarli bo'sh joy bo'lishiga ishonch hosil qiling. Bu sovuq havoning barobar taqsimlanishi va elektr toki uchun xarajatlarining kamroq bo'lishini ta'minlaydi.
- Terlash yoki muzlashning oldini olish maqsadida issiq oziq-ovqatni jihozga sovitilgandan keyin qo'ying.

- Oziq-ovqat mahsulotini muzlatgich bo'lmisida saqlaganda haroratni oziq-ovqat mahsulotida ko'rsatilgandan ko'ra pastroq qilib o'rnatning.
- Jihoz haroratini talab qilinganidan pastroq haroratga o'rnatmang.
- Sovutgich bo'lmisidagi harorat o'lchagich yaqiniga oziq-ovqat mahsulotlarini qo'ymang. O'lchagichdan kamida 3 sm masofa saqlang.

### Mahsulotlarni yaxshi saqlash

- Noto'g'ri haroratda saqlanganda oziq-ovqat mahsulotlari muzlab qolishi yoki aynishi mumkin. Sovutkichni saqlanayotgan oziq-ovqatga mos bo'lgan haroratga o'rnatning.
- Muzlatilgan yoki sovutilgan oziq-ovqat mahsulotlarini zich yopiladigan idishlarda saqlang.
- Jihozga oziq-ovqat mahsulotini qo'yishdan avval uning iste'mol qilinishi mumkin bo'lgan muddati va yorlig'ini (saqlash bo'yicha ko'rsatmalar) tekshiring.
- Agar oziq-ovqat mahsuloti past haroratda tez aynib qoladigan bo'lsa, u mahsulotni uzoq muddat saqlamang.
- Muzlamagan oziq-ovqat mahsulotini bevosita muzlatilgan mahsulotga tegadigan tarzda joylashtirmang. Ortiqcha miqdordagi yangi oziq-ovqat mahsulotlarini joylashtirmang.
- Tezroq muzlatish, osonroq eritish va ishlov berish uchun oziq-ovqat mahsulotlarini porsiya hajmidagi miqdorlarda muzlating.
- Sovutilgan yoki muzlatilgan oziq-ovqat mahsulotini darhol mos ravishda sovutgich yoki muzlatgich bo'lmisiga qo'ying.
- Xom go'sht va baliqni u boshqa oziq-ovqat mahsulotlariga tegmasligi yoki ustiga tushmasligi uchun sovutkichda mos idishlarda saqlang.
- Sovutilgan taomlar va boshqa oziq-ovqat mahsulotlarini sabzavotlar tortma qutisining tepasida saqlash mumkin.
- To'liq muzdan tushirilgan oziq-ovqat mahsulotini qayta muzlatmang. To'liq muzdan tushirilgan oziq-ovqat mahsulotini qayta muzlatish uning mazasi va ozuqaviylik darajasini pasaytiradi.
- Faqat o'zingizga kerakli miqdordagi oziq-ovqat mahsulotlarini chiqarib oling. Eritilgan oziq-ovqat mahsulotlarini tezda iste'mol qiling. Uni faqat pishirgandan keyingina qayta muzlatish mumkin.
- Issiq ovqatni qo'yishdan avval uni sovutning Agar jihoz ichiga juda ko'p issiq oziq-ovqat mahsuloti qo'yiladigan bo'lsa, uning ichki harorati oshib ketishi va jihoz ichidagi boshqa mahsulotlarga salbiy ta'sir ko'rsatishi mumkin.
- Jihozni xaddan tashqari ortiqcha to'ldirib yubormang. Agar jihoz ortiqcha to'ldirib yuborilsa, sovuq havo mos darajada aylanmasligi mumkin.
- Agar oziq-ovqat mahsuloti uchun juda past harorat o'rnatgan bo'lsangiz, u muzlab qolishi mumkin. Jihozda oziq-ovqat mahsuloti to'g'ri saqlanishi uchun talab qilingan haroratdan past haroratni o'rnatmang.
- Agar jihozda salqinlatish bo'lmasi mavjud bo'lsa, tarkibida suv miqdori ko'p bo'lgan meva-sabzavotlarni bunday bo'lmalarda saqlamang, chunki past harorat tufayli ular muzlashi mumkin.
- Doimo ishlab chiqaruvchining muzlatilgan oziq-ovqat mahsulotlarini saqlab turish davomiyligi bo'yicha ko'rsatmalariga amal qiling. Oziq-ovqat mahsulotlarining tavsiya qilingan saqlab turish vaqtidan oshirib yubormang.
  - Saqlab turish vaqti limitidan oshirib yuborishning oldini olish uchun saqlashga qo'yish sanasi, ruxsat berilgan saqlab turish davomiyligi va oziq-ovqat nomini qadoqqa yozib qo'ying.
- Elektr tarmog'ida uzilish bo'lsa, idoraga sim qoqing va uzilish qanchaga cho'zilishini so'rang.
  - O'chiq paytida eshigini ochmaslikka harakat qiling.
  - Elektr ta'minoti tiklangach, oziq-ovqat mahsulotlarining holatini tekshirib ko'ring.
  - Agar elektr tarmog'idagi uzilish, ayniqsa yoz oylarida, uzoqroq davom etsa, ushbu yo'riqnomalarga amal qiling:
    - Elektr ta'minotida uzilish bo'lgan vaqtda jihozga qo'shimcha oziq-ovqat mahsulotlarini joylashtirmang.
    - Agar elektr ta'minotida uzilish bo'lishi e'lon qilingan va uning 10 soatdan ortiq vaqt davom etgishi kutiladigan bo'lsa, ma'lum miqdorda

muz tayyorlang va uni idishda muzlatgichning yuqori polkasiga joylashtiring.

- Elektr ta'minotidagi uzilish yoki boshqa nosozlik vaqtida jihozda haroratning oshishi tufayli oziq-ovqat mahsulotlarining yaroqlilik muddatlari qisqaradi va ularning sifati pasayadi. Zarur hollarda erigan oziq-ovqat mahsulotlariga ishlov bering va uni pishirilgan holatda qaytadan muzlating.

## Izoh

- Muz tayyorlagichni to'g'ri holatda soling.

## Ikki yulduzli bo'lmacha

Bu xususiyat faqat ayrim modellarda mavjud.

- Ikki yulduzli bo'lmacha (\*\*\*) savatchasi yoki tortmasi muz va oziq-ovqat mahsulotlarini -12°C dan -18°C gacha haroratda qisqa muddat saqlashda foydalanilishi mumkin.
- Ikki yulduzli muzlatilgan oziq-ovqatlar bo'lmalari avvaldan muzlatilgan oziq-ovqat mahsulotlarini saqlash, muzqaymoq saqlash yoki tayyorlash va muz kubchalarini tayyorlash uchun mosdir.
- Ikki yulduzli bo'lmalar yangi oziq-ovqat mahsulotlarini muzlatish uchun mos kelmaydi.
- Ikki yulduzli bo'limga ega bo'lgan muzxona savatchalari va muzxona tortmalarining soni xarid qilingan modelga bog'liq ravishda farq qilishi mumkin.

## Eng yuqori muzlatish quvvati

- Eng yuqori muzlatish quvvati uchun muzlatish haroratini eng sovuq temperaturaga qo'ying.
- **Express Freeze** funksiyasi muzlatish kamerasini uning eng yuqori muzlatish quvvatiga erishishiga imkon beradi. Bu odatda 21 soatgacha vaqtni oladi va funksiya avtomatik ravishda o'chiriladi.
- Yangi mahsulotlar muzlatish kamerasiga joylashtirilishidan avval **Express Freeze** yoqib qo'yilishi kerak.
- Oziq-ovqat mahsulotlarini tezda muzlatish uchun oziq-ovqat mahsulotlarini yuqori bo'lmaning markazida saqlang. Bu zonada oziq-ovqat mahsulotlari eng tez muzlaydi.
- **Boshqaruv paneli 1 (B turi)** mavjud modellar uchun
  - Oziq-ovqat mahsulotlarini tezda muzlatish uchun oziq-ovqat mahsulotlarini pastki bo'lmaning chap tomonidan saqlang. Bu zonada oziq-ovqat mahsulotlari eng tez muzlaydi.
- Havо aylanishi yaxshiroq bo'lishi uchun savatchalar, tortmalar va tokchalar kabi jihozning barcha ichki qismlarini o'z joyiga qo'ying.

## Maksimal miqdordagi oziq-ovqat mahsulotlarini muzlatish

Agar katta miqdordagi oziq-ovqat mahsulotlari joylashtirilishi kerak bo'lsa, muz tayyorlagich jihozdan olib qo'yilishi va oziq-ovqat mahsulotlari bevositda muzlatish bo'lmasidagi muzlatish polkalariga joylashtirilishi kerak.

## Mahsulot xususiyatlari

Jihozning ko'rinishi va uning qismlari uning modeliga qarab farqlanishi mumkin.

### Tashqi va Ichki qism

\*1 Bu xususiyat faqat ayrim modellarda mavjud.

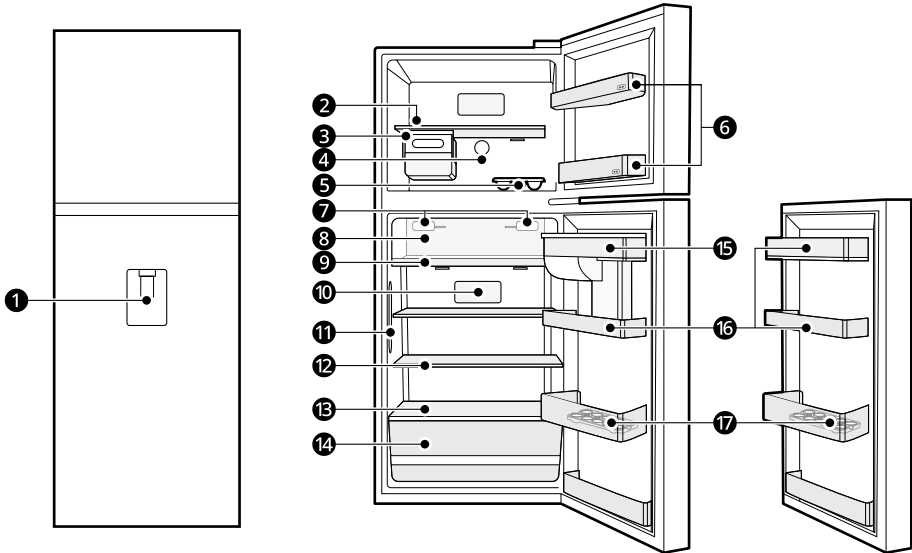

#### ❶ Suv taqsimlagichi\*1

#### ❷ Muzlatgich polkasi

Go'sht, baliq va muzqaymoq singari muzlatilgan oziq-ovqat mahsulotlarini saqlaydi.

#### ❸ Muz tayyorlagichni ko'chirish\*1

Bu yerda muz qo'lda boshqarilib tayyorlanadi va saqlanadi.

- Muz tayyorlagichni polka bo'ylab yon tomondan yon tomongacha istalgan holatga surishingiz mumkin.

#### ❹ Muzlatish kamerasi harorati boshqargichi\*1

Bu boshqargich uni mos balansga o'rnatish orqali muzlatish kamerasi bo'lmasiga bo'lgan havo oqimini boshqaradi.

#### ❺ Muz lotogi\*1

Qo'lda rejimida muz tayyorlaydi.

#### ❻ Muzlatgich eshigi savatchasi

Kichik idishlardagi muzlatilgan oziq-ovqatlarni saqlaydi. Bu yerda muzqaymoq yoki uzoq vaqt saqlanadigan oziq-ovqatlarni saqlamang.

## Izoh

- Ikki yulduzli bo'limga ega bo'lgan muzlatkich savatchalarining soni xarid qilingan modelga bog'liq ravishda farq qilishi mumkin.

### 7 Havo filtri\*<sup>1</sup>

Sovutgich bo'limasi ichidagi noxush hidlarni kamaytiradi.

## Izoh

- Havo filtrinini demontaj qilmang. Agar siz uni almashtirmoqchi bo'lsangiz, LG Electronics mijozlar ma'lumot markaziga murojaat qiling.

### 8 Yaxna maxsulotlar bo'linmasi\*<sup>1</sup>

Bu oziq-ovqat mahsulotlari oddiy sovutish sohasiga qaraganda sovuqroq haroratsa saqlanuvchi joydir.

### 9 Chiqarish tortmasi\*<sup>1</sup>

### 10 Sovitkich haroratini nazorat qilish paneli\*<sup>1</sup>

Sovitish haroratini o'rnatadi.

### 11 Eshikni sovutish\*<sup>1</sup>

Sovuq havo sovitkich eshigi savatchasini sovuq saqlash uchun chiqadi.

### 12 Sovutgich tokchasi

Sovutilgan oziq-ovqat mahsulotlari va yangi oziq-ovqat mahsulotlarini saqlaydi.

Namligi yuqori bo'lgan oziq-ovqatlarni tokchani old tomonida saqlaydi.

Tokchaga boshqa balandlikdagi murvatni qo'yish bilan bu tokcha balandligini o'zgartirish mumkin.

### 13 Pastki Tokcha

Sovutilgan oziq-ovqat mahsulotlari va yangi oziq-ovqat mahsulotlarini saqlaydi.

## ⚠️ DIQQAT

- Pastki tokchani old tomonida hech qanday narsalarni saqlamang. Ular tushib ketib zarar yetkazishi yoki jihozni shikastlashi mumkin.

### 14 Sovutgich tortmasi

Meva va sabzavotlarni saqlaydi.

### 15 Suv baki\*<sup>1</sup>

Bu dispenserga yetkazib berish uchun suv saqlanadigan joydir.

### 16 Sovutgich eshigi savatchasi\*<sup>1</sup>

Sovutilgan oziq-ovqat mahsulotlari, ichimliklar va sous idishlari bu yerda saqlanishi mumkin.

### 17 Suriladigan tuxum patnisi\*<sup>1</sup>

Bu yerda tuxum saqlanadi.

- Uni olib qo'yishingiz va zaruratga ko'ra kerakli joyda undan foydalanishingiz mumkin. Biroq undan muz idish sifatida foydalanmang yoki uni sovutkich ustiga yoki sabzavotlar tortmasiga solmang.

# Boshqaruv paneli

Jihozdagi boshqaruv paneli uning modeliga qarab o'zgarishi mumkin.

## Boshqaruv paneli va funksiyalar

\*1 Bu boshqaruv paneli faqat ayrim modellarda mavjud.

### 1-boshqaruv paneli: Muzvona ichida \*1

#### A tur



#### 1 Freezer

**Cold** va **Coldest** o'rtasida kerakli haroratni tanlash uchun ushbu tugmani qayta-qayta bosib.

- Muzlatish kamerasining sukut bo'yicha harorati 5.

#### 2 Convertible

Muzlatgich haroratini sovitkich harorati bilan bir xil diapazonda sozlashingiz mumkin.

- Ushbu tugmani 3 soniya bosib turing. Chap LED yonganida, **Cold** va **Coldest** o'rtasida kerakli bo'lgan haroratni tanlash uchun **Fridge** tugmasini bir necha marta bosib.
- Konvertatsiyalanuvchi funksiyani o'chirish uchun bu tugmani 3 soniya davomida, LED chirog'i o'chguncha bosib turing.

#### 3 Fridge

**Cold** va **Coldest** o'rtasida kerakli haroratni tanlash uchun ushbu tugmani qayta-qayta bosib.

- Sovutkichning sukut bo'yicha harorati 6.

#### 4 Express Freeze

Bu funktsiya ko'p miqdordagi muz yoki muzlagan oziq-ovqat mahsulotlarini tez muzlatish imkonini beradi.

- Bu funktsiya mazkur tugmani har safar 3 soniya bosib turganingizda navbatma-navbat o'chib yonadi.
- Bu funktsiya ma'lum vaqt o'tganidan so'ng avtomatik tarzda o'chadi.

#### B tur

**Cold** va **Coldest** o'rtasida kerakli haroratni tanlash uchun diskni burang.

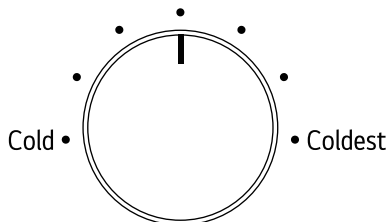

### C tur

**Cold** va **Coldest** o'rtasida kerakli haroratni tanlash uchun diskni burang.

Ko'p miqdordagi muz yoki muzlatilgan taomlarni tezda muzlatish uchun dastani **Express Freeze** sozlamasiga sozlang.

- Bu funktsiya 21 soat o'tganidan so'ng avtomatik tarzda o'chadi.

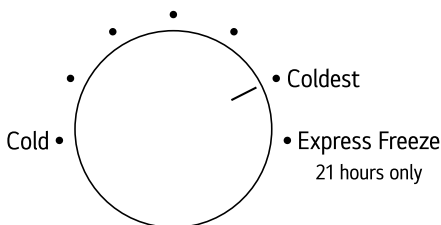

---

## Izoh

- Oziq-ovqat mahsulotlarini optimal tarzda saqlash uchun sukut bo'yicha haroratdan bir daraja oshirish yoki kamaytirish tavsiya qilinadi.
- **Express Freeze** funktsiyasi o'chirilgandan keyin boshqargich hali ham **Express Freeze** funktsiyasini ko'rsatib turadi, lekin harorat sozlamasi o'rta darajadagi harorat sozlamasiga avtomatik o'zgartiriladi.

---

### 2-boshqaruv paneli: Muzlatish kamerasi ichida<sup>\*1</sup>

**Min** va **Max** o'rtasida kerakli haroratni tanlash uchun diskni burang.

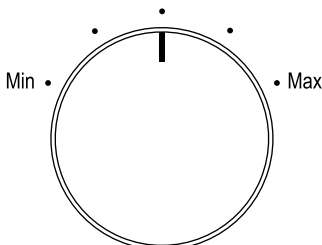

## Izoh

- Oziq-ovqat mahsulotlarini optimal tarzda saqlash uchun sukut bo'yicha haroratdan bir daraja oshirish yoki kamaytirish tavsiya qilinadi.

## Muzlatgich haroratini o'rnatish

Haroratni **Min** (1-daraja) dan **Max** (5-daraja) gacha sozlash mumkin. 3-daraja tavsiya qilinadi.

- Boshqargichni o'ngga burash orqali haroratni pasaytirish va boshqargichni chapga burash orqali ko'tarish mumkin.
- Muzlatish kamerasida past haroratni ushlab turish uchun boshqargichni 4-5 darajaga o'rnatish. Tezkor muzlatish yakunlanganida (5-daraja) boshqargichni tavsiya qilingan darajaga o'rnatish.

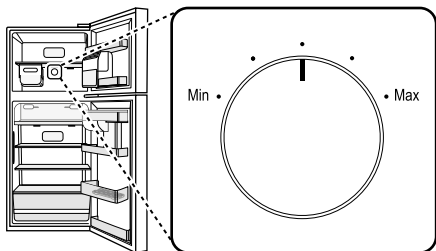

## Izoh

- Oziq-ovqat mahsulotlarini optimal tarzda saqlash uchun sukut bo'yicha haroratdan bir daraja oshirish yoki kamaytirish tavsiya qilinadi.
- Jihozga oziq-ovqat mahsulotlarni joylashtirishdan avval jihozni devordagi rozetkaga ulagandan keyin 2 yoki 3 soat kuting.
- Ichki haroratlarga jihoz o'rnatilgan joyi, atrof-muhitdagi harorat, eshikning qancha ochilib-yopilishi va boshqalar ta'sir ko'rsatadi.

## Dispenserdan foydalanish

Dastakni bosish orqali suv taqsimlashingiz mumkin.

- Sovuq suv olish uchun suv dispenseri **1** kurakchasini bosing.

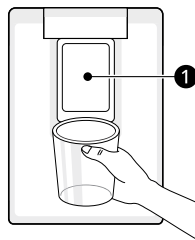

## ⚠️ DIQQAT

- Bolalar dastani o'ynamasligi yoki shikast yetkazmasligi uchun ularni dispenseriga yaqinlashtirmang.

## Izoh

- Agar stakan ensiz bo'lsa, suv sachrab ketishi yoki umuman ichiga tushmasligi mumkin.

## Dispenserni tozalash

- Butun sohani nam latta bilan arting. To'kilgan suv tufayli dispenser osongina nam bo'lishi mumkin.

## Suv taqsimlagichi

Bu xususiyat faqat ayrim modellarda mavjud.

- Dispenser chiqarish tirqishini toza latta bilan tez-tez artib turing, chunki u osongina kirlanishi mumkin.

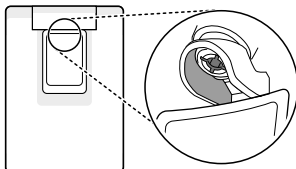

### Izoh

- Latta tuklari chiqarish tirqishiga yopishib qolishi mumkin.

## Suv bakini to'ldiring

Suv bakiga taqsimlanuvchi suv quyiladi.

- 1 Suv baki ustidagi qopqoqni oching.

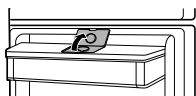

- 2 Suv bakini ichimlik suvi bilan to'ldiring va qopqog'ini yoping.

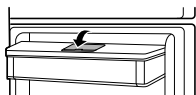

## ⚠ OGOHLANTIRISH

- Faqat ichimlik suvi bilan to'ldiring. Suv bakiga ichimliklar yoki issiq suv quy mang.
- Bolalarga suv bakiga yaqin kelishlariga ruxsat berilmasligi kerak.

## ⚠ DIQQAT

- Suv dispenseri bakini chiqarish yoki o'rnatish paytida ortiqcha kuch ishlatmang yoki zarba bermang.

### Izoh

- U ichimlik suvi bilan to'ldirilishidan avval suv baki yuvilishi kerak.
- Agar u chiqmasa, suv bakini ichimlik suvi bilan to'ldiring.

## Suv bakini tozalash

Agar suv saqlagichlar 48 soat davomida ishlatilmasa ularni tozalang.

- 1 Suv baki qopqog'ini oling.



- 2 Suv bakini bo'shating.

- 3 Suv bakini ikkala qo'lingiz bilan ushlang va tepaga torting.

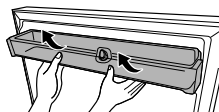

- 4 Uni soat strekasi yo'nalishida burash orqali suv bakidagi suv klapani ❶ ni chiqarib oling.

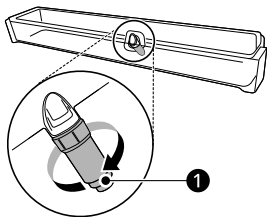

- 5 Suv baki va suv klapanini oqim suvda tozalang. Suv baki va sovutkich eshigining ichki va tashqi tomonlarini toza latta bilan arting.
- 6 Olib tashlash jarayonining aksini bajargan holda suv bakini o'z joyiga o'rnatng.

- 3 Muz idishni ushlang va uni asl holatiga surib kirgizing.

- 4 Muz idish dastagini ushlang va muz kubchalarini bo'shatish uchun uni soat strekasi yo'nalishida burang.

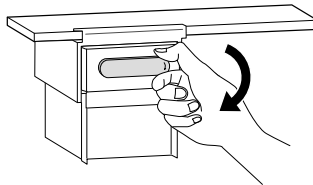

- 5 Muz chelagini dastasidan ushlab torting va chiqarib oling.

### ⚠ OGOHLANTIRISH

- Faqat ichimlik suvini quyng.

### ⚠ DIQQAT

- Muz idishini surganda suvni to'kib yubormaslik uchun ehtiyot bo'ling.
- Muz idishni kuch bilan qiyshaytirmaslik uchun ehtiyot bo'ling, chunki u sinib ketishi mumkin.
- Agar muzlatkich eshigini tez-tez ochib yopsangiz, suvning muzlashi uzoqroq vaqt talab qilishi mumkin.
- Muz chelagini suv bilan to'ldiring.

## Muz Tayyorlagich

Bu xususiyat faqat ayrim modellarda mavjud.

### Muz tayyorlagichni ko'chirishdan foydalanish

Bu yerda muz qo'lda boshqarilib tayyorlanadi va saqlanadi.

- 1 Muz idishni muz tayyorlagichdan tortib chiqaring.

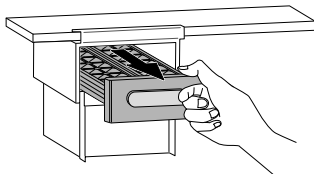

- 2 Muz idishning suv uchun belgilangan chiziqqacha suv bilan to'ldiring.

### Izoh

- Agar muz tayyorlagichdan foydalanmasangiz, muzlatish kamerasi bo'lmasi ichida ko'proq joy hosil qilish uchun uni olib qo'yishingiz mumkin.
- Agar muz idish ortiqcha to'lib ketsa, muz kubchalari bir-biriga yopishib qolishi va ularni chiqarib olish qiyin bo'lishi mumkin.
- Muz idishga suv quyish orqali muzlarni osonroq chiqarib olish mumkin.

## Muz idishdan foydalanish

Bu yerda muz qo'lda tayyorlanadi. Agar siz undan foydalanmasangiz, muz qolipini olib tashlab, muzlatgichning muzlatish bo'limida qo'shimcha joy bo'shatishingiz mumkin.

- 1 Muz qolipini ichimlik suvi bilan to'ldirib, muzlatgichning muzlatish bo'limiga joylashtiring.



- 2 Suv muzlaganidan keyin muz idishni uchlaridan ushlang va astalik bilan qiyshaytiring.



### ⚠️ DIQQAT

- Muz idishni kuch bilan qiyshaytirmaslik uchun ehtiyot bo'ling, chunki u sinib ketishi mumkin.
- Agar muzlatkich eshigini tez-tez ochib yopsangiz, suvning muzlashi uzoqroq vaqt talab qilishi mumkin.

### Izoh

- Agar muz idish ortiqcha to'lib ketsa, muz kubchalari bir-biriga yopishib qolishi va ularni chiqarib olish qiyin bo'lishi mumkin.
- Muz idishga suv quyish orqali muzlarni osonroq chiqarib olish mumkin.

## Sovutgich tortmasi

### Yangi sabzavotlar tormasini chiqarib olish va qayta joylash

- 1 Tortma ichidagilarni olib qo'ying. Sabzavotlar tortmasi dastasidan ushlang va uni tortma butunlay to'xtagunicha ehtiyotlik bilan tashqariga torting.
- 2 Sabzavotlar tortmasini tepaga ko'taring va tashqariga chiqarib oling.

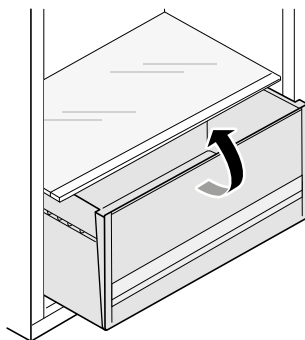

- 3 Sabzavotlar tortmasini chiqarib olish jarayoniga teskari tartibda qayta joylashtiring.

### ⚠️ DIQQAT

- Jihozning ichidagi barcha oziq-ovqat mahsulotlarini olib qo'ying, aks holda solingan oziq-ovqat mahsulotlari og'irligi tufayli jarohatlanish mumkin.

## Eshik savatchasi

### Eshik savatchasini chiqarib olish/qayta joylash

- 1 Savatchaning har ikkala tomonini ushlang va tepaga ko'targan holda uni chiqarib oling.

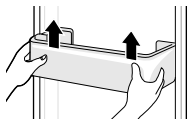

- 2 Eshik savatchasini chiqarib olish jarayoniga teskari tartibda qayta joylashtiring.

### ⚠️ DIQQAT

- Ovqatni pastki javonning belgilangan ❶ joyiga qo'ymang. Sovutkich eshigi to'liq yopilmasligi mumkin.

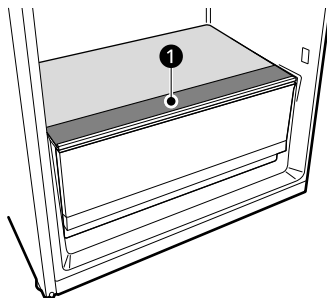

## Tokcha

### Polkani chiqarib olish/qayta joylash

- 1 Polkaning ikkala tomonidan ushlang. Polkani tepaga ko'taring va uni tashqariga tortish orqali chiqarib oling.

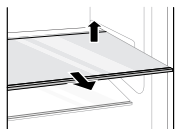

- 2 Polka ramaga joylashgunicha ichkariga surish orqali polkani qayta joylashtiring.

## AQLLI FUNKSIYALAR

### LG ThinQ ilovasi

Bu xususiyatdan faqat  yoki  logotipiga ega bo'lgan modellarda foydalanish mumkin.

**LG ThinQ** ilovasi smartfondan foydalanib jihaz bilan aloqa qilishga imkon beradi.

### LG ThinQ ilovasi xususiyati

\*1 Bu xususiyat faqat ayrim modellarda mavjud.

#### Smart Diagnosis\*1

Agar sizda ilovadan foydalanishda muammolar bo'lsa, ushbu aqlli tashxislash xususiyati muammoni tashxislashda yordam beradi.

#### Izoh

- Mahsulot sifatini oshirish maqsadida foydalanuvchiga oldindan ogohlantirishsiz ilovaga o'zgartirishlar kiritilishi mumkin.

### LG ThinQ ilovasini o'rnatish

Smartfonda Google Play Store yoki Apple App Store do'konlaridan **LG ThinQ** ilovasini qidiring. Ilovani yuklab olish va o'rnatish ko'rsatmalariga amal toping.

### Smart diagnostika

Bu xususiyat faqat ayrim modellarda mavjud. Jihozingiz bilan muammolarni tashxislash va hal qilish uchun shu xususiyatdan foydalaning.

#### Izoh

- LGEga xos bo'lmagan sabablar tufayli Wi-Fi ning mavjud emasligi, Wi-Fi ning uzilishi, mahalliy ilovalar do'konining siyosati yoki ilovaning mavjud emasligi kabi tashqi omillar tufayli xizmat ishlamasligi mumkin.

- Bu xususiyat avvaldan xabar berilmasdan turib o'zgartirilishi va qayerda joylashganligingizga bog'liq ravishda boshqacha bo'lishi mumkin.

### Muammolarni tashxislash uchun Audible Diagnosis xususiyatidan foydalanish

\*1 Bu boshqaruv paneli faqat ayrim modellarda mavjud.

Ovozli diagnostika usulidan foydalanish uchun quyidagi ko'rsatmalarni bajaring.

- **LG ThinQ** ilovasini ishga tushiring va menyuda **Smart Diagnosis** xususiyatini tanlang. **LG ThinQ** ilovasida eshitish orqali tashxislash uchun berilgan ko'rsatmalarni bajaring.

1 Sovutgich eshigini oching.

2 Sovitkich eshigini 8 soniya ichida 5 marta yoping va oching.

#### Izoh

- Agar siz 8 soniya ichida eshikni 5 marta yopib-ochmasangiz, vaqt qayta o'rnatiladi. Keyin yana 5 marta yopib-ochishingiz kerak.

3 Agar signal 4 marta jaranglasa, muzlatgich eshigini oching va telefonni ovoz karnayi teshigiga yaqin tuting.

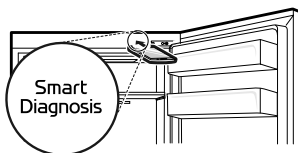

4 Ma'lumotlarni o'tkazish yakunlangandan keyin tashxis ilovada ko'rsatiladi.

---

**Izoh**

- Eng yaxshi natijalarni olish uchun tovushlar o'tkazilayotganda telefonni qimirlatmang.
-

# TEXNIK XIZMAT KO'RSATISH

## Tozalash

### Tozalash bo'yicha umumiy maslahatlar

- Muzlatish kamerasiga oziq-ovqat mahsulotlari joylashtirilgan holda qo'lda muzdan tushirish, jihozga texnik xizmat ko'rsatish yoki uni tozalashni bajarish oziq-ovqat mahsulotlari haroratining ko'tarilishiga va ularning yaroqlilik muddatlarining kamayishiga olib kelishi mumkin.
- Oziq-ovqat mahsulotlariga tegib turadigan barcha yuzalarni muntazam ravishda tozalab turing.
- Jihoz ichki tarafi va tashqarisini tozalayotganda uni dag'al cho'tka, tish pastasi yoki yonuvchan materiallar bilan artmang. Tarkibida yonuvchan moddalar bo'lgan vositalardan foydalanmang. Bu jihoz rangining o'chishi yoki shikastlanishiga sabab bo'lishi mumkin.
  - Yonuvchan moddalar: spirt (etanol, metanol, izopropil spirti, izobutil spirti va hk.), eritgich, oqartirgich, benzin, yonuvchan suyuqlik, abraziv va h.k.
- Tozalagandan so'ng elektr kabeli shikastlanmaganini tekshirib ko'ring.

### Jihoz tashqi qismini tozalash

- Jihozning tashqarisidagi havo ventilyatsiya tirqishlarini changyutgich yordamida tozalaganda elektronika qismlariga zarar yetkazishi yoki elektr toki urishiga olib kelishi mumkin bo'lgan har qanday statik elektr tokining oldini olish uchun elektr shnuri rozetkadan uzib qo'yilishi kerak. Qurilmaning ishonchli va tejamkor tarzda ishlashini saqlab qolish uchun orqa va yon tomondagi ventilyatsiya qoplamalarini muntazam tozalab turish tavsiya qilinadi.
- Jihozning tashqi tomonidagi havo ventilyatsiya tirqishlarini toza saqlang. Havo ventilyatsiya tirqishlarining to'silib qolishi yong'inga yoki jihozning shikastlanishiga olib kelishi mumkin.

- Jihozning tashqi qismi uchun toza gubka yoki yumshoq mato va iliq suvda eritilgan yumshoq kir yuvish vositasidan foydalaning. Dag'al yoki qattiq tozalash vositalaridan foydalanmang. Yumshoq latta bilan yaxshilab quriting. Zanglamaydigan po'latdan qilingan eshiklarni tozalaganda zararlangan matolardan foydalanmang. Maxsus matodan foydalaning va kristall bilan bir yo'nalishda arting. Bu yuzaning dog'lanishi va tiralishini kamaytirishga yordam beradi.

### Jihoz ichki qismini tozalash

- Tan jarohati yoki jihoz buzilishining oldini olish uchun tokcha yoki tortmani olib tashlashdan avval u tokcha yoki tortmadan barcha oziq-ovqat mahsulotlarini olib tashlang. Aks holda joylashtirilgan mahsulotlarning og'irligi tufayli jarohat olish mumkin.
- Tokcha va tortmalarni oling va ularni suv va yumshoq kir yuvish vositasi bilan tozalang, shundan so'ng ularni o'z joyiga qo'yishdan oldin yaxshilab quriting.
- Eshik qistirmalari va eshik zichlagichlarini muntazam ravishda suv va yumshoq kir yuvish vositasi bilan artib oling.
- Eshik savatchasiga oqqan narsalar va dog'lar tozalanishi zarur, chunki ular savatchaning saqlash xususiyatiga zarar yetkazishi va hatto, buzishi ham mumkin.
- Idish yuvish mashinasida yoki issiq suvda polkalar, eshik savatchalari yoki konteynerlarni tozalamang. Bu qismlar issiqlik tufayli deformatsiyalanishi va shisha darz ketishi mumkin.
- Jihozdagi avtomatik muzdan eritish tizimi normal ishlash sharoitida bo'lma ichida muz to'planmasligini ta'minlaydi. Foydalanuvchilar uni qo'lda muzdan eritishlariga hojat yo'q

# NOSOZLIKLARNI BARTARAF ETISH

## Servis markaziga qo'ng'iroq qilishdan avval

### Sovutish

Alomatlari	Mumkin bo'lgan sababi va yechimi
Jihoz sovitmayapti yoki muzlatmayapti.	<b>Elektr tokida uzilish bormi?</b> <ul style="list-style-type: none"> <li>Boshqa jihozlarda tok bor-yo'qligini tekshiring.</li> </ul>
	<b>Jihoz rozetkadan uzib qo'yilgan.</b> <ul style="list-style-type: none"> <li>Elektr kabeli sanchqisini rozetkaga to'g'ri ulang.</li> </ul>
	<b>Uyingizdagi saqlagich kuyib qolgan yoki zanjir uzgich ishga tushirilgan bo'lishi mumkin. Yoki jihaz GFCI (Yerdagi qisqa tutashuv uzgichi) rozetkasiga ulangan va razetkadagi zanjir uzgich ishga tushirilgan.</b> <ul style="list-style-type: none"> <li>Asosiy elektr qutisini tekshiring va saqlagichni almashtiring yoki o'chirgichni asliga qaytaring. Saqlagich sig'imini oshirmang. Muammo zanjirning ortiqcha yuklanishida bo'lsa, uni malakali elektrik orqali tuzattiring.</li> <li>GFCI dagi zanjir uzgichni qayta o'rnating. Agar muammoni bartaraf qilib bo'lmasa, elektrikka murojaat qiling.</li> </ul>
Jihoz yaxshi sovitmayapti yoki muzlatmayapti.	<b>Sovutgich yoki muzlatgich harorati uning eng yuqori haroratiga sozlanganmi?</b> <ul style="list-style-type: none"> <li>Sovutgich yoki muzlatgich haroratini sovuqroq darajaga o'rnating.</li> </ul>
	<b>Jihoz to'g'ridan-to'g'ri quyosh nuri tushadigan joydami yoki plita yoki isitkich kabi issiqlik chiqaruvchi buyum yaqinidami?</b> <ul style="list-style-type: none"> <li>Jihaz o'rnatilgan joyni tekshiring va uni issiqlik chiqaruvchi buyumlardan uzoqroqqa qayta o'rnating.</li> </ul>
	<b>Issiq ovqatni sovitmay jihazga qo'ydingizmi?</b> <ul style="list-style-type: none"> <li>Issiq ovqatni sovitgich yoki muzlatgich bo'lmasiga qo'yishdan oldin uni soviting.</li> </ul>
	<b>Jihaz ichiga haddan ziyod ko'p oziq-ovqat mahsuloti soldingizmi?</b> <ul style="list-style-type: none"> <li>Oziq-ovqat mahsulotlari orasida tegishli bo'sh joy bo'lishini ta'minlang.</li> </ul>
	<b>Jihaz eshiklari jips yopilganmi?</b> <ul style="list-style-type: none"> <li>Eshikni jips qilib yoping va jihaz ichidagi oziq-ovqat mahsuloti eshik yopilishiga xalaqit bermayotganiga ishonch hosil qiling.</li> </ul>
	<b>Jihaz atrofida yetarlicha bo'sh joy bormi?</b> <ul style="list-style-type: none"> <li>Jihazni uning atrofida yetarlicha bo'sh joy bo'ladigan qilib o'rnating.</li> </ul>
Jihozdan yoqimsiz hid kelmoqda.	<b>Sovutgich yoki muzlatgich harorati "Warm" (iliq) qilib sozlanganmi?</b> <ul style="list-style-type: none"> <li>Sovutgich yoki muzlatgich haroratini sovuqroq darajaga o'rnating.</li> </ul>

Alomatlari	Mumkin bo'lgan sababi va yechimi
<b>Jihozdan yoqimsiz hid kelmoqda.</b>	<b>Hidi o'tkir bo'lgan ovqat qo'ydingizmi?</b> <ul style="list-style-type: none"> <li>Hidi o'tkir ovqatlarni yopiq idishlarda saqlang.</li> </ul>
	<b>Tortmadagi sabzavot yoki meva aynib qolishi mumkin.</b> <ul style="list-style-type: none"> <li>Chirigan sabzavotlarni tashlab yuboring va sabzavotlar tortmasini tozalang. Sabzavotlar tortmasida sabzavotlarni uzoq muddat saqlamang.</li> </ul>

## Kondensatsiyalanish va muzlash

Alomatlari	Mumkin bo'lgan sababi va yechimi
<b>Jihoz ichida yoki sabzavotlar tortmasi qopqog'ida suv to'planib qolgan.</b>	<b>Issiq ovqatni sovitmay jihozga qo'ydingizmi?</b> <ul style="list-style-type: none"> <li>Issiq ovqatni sovitgich yoki muzlatgich ichiga qo'yishdan oldin uni soviting.</li> </ul>
	<b>Jihoz eshigini ochiq qoldirdingizmi?</b> <ul style="list-style-type: none"> <li>Garchi jihoz eshigi yopilishi bilan tez orada bu to'planib qolgan suv yo'qolib ketsa-da, u suvni quruq latta bilan artib tashlashingiz ham mumkin.</li> </ul>
	<b>Jihoz eshigini juda ko'p ochdingizmi?</b> <ul style="list-style-type: none"> <li>Bu suv kondensati tashqaridagi harorat bilan farq sabab ham yuzaga kelishi mumkin. Namlikni quruq latta bilan artib tashlang va eshiklarni haddan tashqari ko'p ochmang.</li> </ul>
	<b>Siz issiq yoki nam ovqatning og'zini yopmay jihoz ichiga qo'ydingizmi?</b> <ul style="list-style-type: none"> <li>Oziq-ovqat mahsulotlarini qopqoqli yoki jips yopilgan idishlarda saqlang.</li> </ul>
<b>Muzlatgich bo'lmasida muzlar paydo bo'ldi.</b>	<b>Eshiklar yaxshi yopilgan bo'lishi mumkin.</b> <ul style="list-style-type: none"> <li>Jihoz ichidagi biror oziq-ovqat mahsuloti eshik yopilishiga xalaqit qilmayotganligini tekshiring va eshiklar jips yopilganiga ishonch hosil qiling.</li> </ul>
	<b>Issiq ovqatni sovitmay jihozga qo'ydingizmi?</b> <ul style="list-style-type: none"> <li>Issiq ovqatni sovitgich yoki muzlatgich bo'lmasiga qo'yishdan oldin uni soviting.</li> </ul>
	<b>Muzlatgich bo'lmasiga kiradigan havoning kirish yoki chiqish yo'li to'silganmi?</b> <ul style="list-style-type: none"> <li>Havoning kirish yoki chiqish joyi yopilib qolmaganiga ishonch hosil qiling, chunki jihoz ichida havo aylanishi lozim.</li> </ul>
	<b>Muzlatgich bo'lmasiga haddan ziyod mahsulotlar qo'yilganmi?</b> <ul style="list-style-type: none"> <li>Mahsulotlari orasida tegishli bo'sh joy bo'lishini ta'minlang.</li> </ul>
<b>Jihozning ichida yoki tashqarisida muz yo suv kondensati hosil bo'ldi.</b>	<b>Jihoz eshigini tez-tez ochib yopdingizmi yoki jihoz eshigi nobob yopilganmi?</b> <ul style="list-style-type: none"> <li>Agar tashqaridagi havo jihoz ichiga kiradigan bo'lsa muz yo suv kondensati hosil bo'lishi mumkin. Eshiklarni haddan tashqari ko'p ochmang.</li> </ul>

Alomatlari	Mumkin bo'lgan sababi va yechimi
Jihozning ichida yoki tashqarisida muz yo suv kondensati hosil bo'ldi.	<p><b>Jihoz o'rnatilgan muhitning havo namligi yuqorimi?</b></p> <ul style="list-style-type: none"> <li>Agar jihoz o'rnatilgan joyda havo namligi o'ta yuqori bo'lsa yoki yomg'ir sabab havo namligi yuqori bo'lgan kun bo'lsa, jihoz tashqi tarafida suv kondensati paydo bo'lishi mumkin. Har qanday namlikni quruq latta bilan artib tashlang.</li> </ul>
Jihozning yon tarafi yoki old qismi qiziganmi?	<p><b>Eshik atrofida kondensat suv hosil bo'lishini kamaytirish maqsadida jihozning bu joylarida suv kondensatiga qarshi naychalar o'rnatilgan.</b></p> <ul style="list-style-type: none"> <li>Suv kondensatining oldini olishga mo'ljallangan, o'zidan issiq ajratuvchi naychalar jihozning old eshigida va yon tomonlariga o'rnatilgan. Asosan jihozni o'rnatishingiz bilanoq yoki yoz paytida ushbu issiqlikni sezishingiz mumkin. Bu holat muammoni anglatmaydi va me'yoriy holat hisoblanganligi sabab, xotirjam bo'ling.</li> </ul>
Jihozning ichida yoki tashqarisida suv paydo bo'ldi.	<p><b>Jihoz atrofida biror joydan suv oqyaptimi?</b></p> <ul style="list-style-type: none"> <li>Oshxona chanog'i yoki boshqa joydan suv oqmayotganini tekshiring.</li> </ul>
	<p><b>Jihoz ostida suv bormi?</b></p> <ul style="list-style-type: none"> <li>Bu suvning erigan oziq-ovqat mahsulotidan yoki singan yo tushib ketgan idishdan oqib tushgan yoki tushmaganini tekshiring.</li> </ul>

## Suv

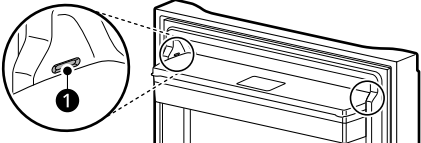
Alomatlari	Mumkin bo'lgan sababi va yechimi
Suv chiqmayapti.	<p><b>Balki suv chiqaruvchi uskuna bo'sh. (Faqat tik joylashtirilmaydigan modellar uchun)</b></p> <ul style="list-style-type: none"> <li>Suv chiqaruvchi qurilmanni to'ldiring.</li> </ul>
	<p><b>Suv idishi to'g'ri o'rnatilganmi?</b></p> <ul style="list-style-type: none"> <li>Suv idishini botiq yuzasi ❶ ko'rinmaguncha teshikka soling. Ikkala tomonning to'g'ri o'rnatilganligiga ishonch hosil qiling.</li> </ul> <div style="text-align: center;">  </div>

## Qismlar va xususiyatlar

Alomatlari	Mumkin bo'lgan sababi va yechimi
<b>Jihoz eshigi jips yopilmayapti.</b>	<b>Jihoz oldinga egilib turibdimi?</b> <ul style="list-style-type: none"> <li>• Old tomonini biroz ko'tarish uchun oldingi oyoqchalarni sozlang.</li> </ul>
	<b>Tokchalar to'g'ri o'rnatilganmi?</b> <ul style="list-style-type: none"> <li>• Zarurat tug'lsa, tokchalarni qayta joylashtiring.</li> </ul>
	<b>Eshikni ortiqcha kuch bilan yopdingizmi?</b> <ul style="list-style-type: none"> <li>• Eshikni ortiqcha kuch ishlatib yoki shiddat bilan yopsangiz, u yopilishidan oldin qiya ochiq qolishi mumkin. Eshikni qarsillatib yopmasligingizga ishonch hosil qiling. Kuch ishlatmay yoping.</li> </ul>
<b>Jihoz eshigini ochish qiyin bo'lib qoldi.</b>	<b>Siz eshikni yopgan zahoti ochdingizmi?</b> <ul style="list-style-type: none"> <li>• Agar jihoz eshigini yopganingiz zahoti bir daqiqa davomida yana ochsangiz, jihoz ichidagi bosim sabab ochishga qiyinalishingiz mumkin. Jihoz ichidagi bosim barqarorlashgandan so'ng, bir necha daqiqada eshikni yana ochib ko'ring.</li> </ul>
<b>Jihozning ichidagi chiroq yonmayapti.</b>	<b>Chiroq xatoligi</b> <ul style="list-style-type: none"> <li>• Eshikni yoping va qayta oching. Agar chiroq yonmasa, LG Electronics mijozlarga ma'lumotlar berish markaziga murojaat qiling. Chiroqni chiqarib olishga urinmang.</li> </ul>

## Shovqinlar

Alomatlari	Mumkin bo'lgan sababi va yechimi
<b>Jihoz shovqin bilan ishlamoqda va noodatiy ovozlarni chiqarmoqda.</b>	<b>Jihoz yumshoq polga o'rnatilganmi yoki notekis qo'yilganmi?</b> <ul style="list-style-type: none"> <li>• Jihozni qattiq va tekis polga o'rning.</li> </ul>
	<b>Jihozning orqa tarafi devorga tegib turibdimi?</b> <ul style="list-style-type: none"> <li>• Jihozni uning atrofida yetarlicha bo'sh joy bo'ladigan qilib o'rning.</li> </ul>
	<b>Jihoz orqa tarafiga turli buyumlar tashlanganmi?</b> <ul style="list-style-type: none"> <li>• Jihozning orqa tarafiga tashlab yuborilgan buyumlarni olib tashlang.</li> </ul>
	<b>Jihoz ustida biror buyum bormi?</b> <ul style="list-style-type: none"> <li>• Jihoz ustida turgan buyum olib tashlang.</li> </ul>
<b>Chiqiraydigan ovoz</b>	<b>Avtomatik muzdan tushirish davri boshlansa yoki tugasa muzdan tushirishni boshqarish tizimi chiqirlagan ovoz chiqaradi. Termostatni boshqarish tizimi (yoki ba'zi modellarda jihoz boshqaruvi tizimi) ham uing ishlash davri yonganda yoki o'chganda chiqirlagan ovoz chiqaradi.</b> <ul style="list-style-type: none"> <li>• Me'yorda ishlamoqda</li> </ul>

Alomatlari	Mumkin bo'lgan sababi va yechimi
<b>Guldiragan ovoz</b>	<b>Jihoz polda tekis joylashmagan.</b> <ul style="list-style-type: none"> <li>• Pol yumshoq yoki notekis yoki muvozanatlovchi oyoqlari sozlanishi zarur.</li> </ul>
	<b>Ishlash davomida jihaz bilan kompressor biroz siljigan.</b> <ul style="list-style-type: none"> <li>• Me'yorda ishlamoqda Agar kompressor uch daqiqadan keyin ham guldirashdan to'xtamasa, jihazni elektr ta'minotidan uzing va qayta ulang.</li> </ul>
<b>Vishillagan ovoz</b>	<b>Bug'latuvchi parrak dvigateli sovutgich va muzlatgich bo'lmalari bo'ylab havoni aylantirmoqda.</b> <ul style="list-style-type: none"> <li>• Me'yorda ishlamoqda</li> </ul>
	<b>Havo kondensator parragi yordamida kondensatordan siqib itariladi.</b> <ul style="list-style-type: none"> <li>• Me'yorda ishlamoqda</li> </ul>
<b>Shildiragan ovoz</b>	<b>Jihozning sovitish tizimida suyuqlik oqmoqda.</b> <ul style="list-style-type: none"> <li>• Me'yorda ishlamoqda</li> </ul>
<b>Qalquvchi ovoz</b>	<b>Harorat o'zgarganligi sababli ichki devorlarning qisqarishi yoki kengayishi.</b> <ul style="list-style-type: none"> <li>• Me'yorda ishlamoqda</li> </ul>
<b>Zirillash</b>	<b>Agar jihazning yon yoki orqa tarafi javon yo devorga tegib turgan bo'lsa, me'yoriy zirillashlar ham turli tovushlar chiqarishi mumkin.</b> <ul style="list-style-type: none"> <li>• Bu shovqinni yo'qotish uchun jihazning yon yoki orqa tarafi devor yoki javonga tegib turmaganiga ishonch hosil qiling.</li> </ul>

# ILOVA

## Axborot

### Qo'llab-quvvatlash



**Izoh**

**Izoh**

**Izoh**

