

KORISNIČKI PRIRUČNIK

Bezbednost i reference

(LED TV*)

* LG LED TV koristi LCD ekran sa LED pozadinskim osvetljenjem.

Pažljivo pročitajte ovo uputstvo pre nego što počnete da koristite uređaj i sačuvajte ga za buduću upotrebu.

24TQ510S	27TQ615S	28TQ515S
24TQ520S	27TQ625S	28TQ525S
		28LQ515S
		28LQ525S

SADRŽAJ

MERE PREDOSTROŽNOSTI -----	3
LICENCE -----	7
NAPOMENA SA INFORMACIJAMA O SOFTVERU OTVORENOG KODA -----	7
PRIPREMA -----	7
OPCIONI DODACI -----	8
PODIZANJE I PREMEŠTANJE TELEVIZORA -----	8
PODEŠAVANJE TELEVIZORA -----	9
KORIŠĆENJE DUGMETA -----	9
MONTIRANJE NA STO -----	10
MONTIRANJE NA ZID -----	11
PRIKLJUČCI (OBAVEŠTENJA) -----	12
DALJINSKI UPRAVLJAČ -----	13
KORISNIČKI VODIČ -----	14
ODRŽAVANJE -----	15
REŠAVANJE PROBLEMA -----	15
SPECIFIKACIJE -----	16

MERE PREDOSTROŽNOSTI

Molimo vas da pažljivo pročitate ove mere predostrožnosti pre upotrebe proizvoda.

UPOZORENJE

Ako zanemarite poruku upozorenja, može se desiti da budete ozbiljno povređeni ili čak postoji mogućnost nesreće ili smrti.

OPREZ

Ako zanemarite poruku upozorenja, možda ćete se neznatno povrediti ili proizvod može da se ošteti.

Mere predostrožnosti kod instaliranja proizvoda

UPOZORENJE

- Držite dalje od vrućih izvora kao što su električne grejalice.
 - ▶ Može doći do električnog udara, požara, neispravnosti ili deformacije.
- Materijal protiv vlage ili vinilno pakovanje držite dalje od domaćaja dece.
 - ▶ Materijal protiv vlage je štetan ako se proguta. Ako je progutano greškom, prisilite pacijenta da ga povraća i poseti najbližu bolnicu. Pored toga, vinilno pakovanje može da uzrokuje gušenje. Držite ga van dohvata dece.
- Ne stavljajte teške predmete na proizvod niti nemojte sedeti na njemu.
 - ▶ Ako proizvod padne ili se ispusti, može doći do povrede. Neophodno je obratiti posebnu pažnju na decu.
- Ne ostavljajte strujni ili interkonekcijski kabl bez nadzora na putu.
 - ▶ Prolaznik može da se saplete što može da prouzrokuje električni udar, požar, poremećaj u radu ili povredu.

- Instalirajte proizvod na čistom i suvom mestu.
 - ▶ Prašina ili vlaga mogu da uzrokuju električni udar, požar ili oštećenje proizvoda.
- Ako osetite dim ili drugi miris ili čujete nepoznat zvuk, isključite strujni kabl i kontaktirajte servisni centar.
 - ▶ Ako nastavite s korišćenjem bez preduzimanja odgovarajućih mera, može doći do električnog udara ili požara.
- Ako vam proizvod ispadne ili je kucište slomljeno, isključite proizvod i iskopčajte strujni kabl.
 - ▶ Ako nastavite s korišćenjem bez preduzimanja odgovarajućih mera, može doći do električnog udara ili požara. Kontaktirajte servisni centar.
- Nemojte ispuštati bilo kakve predmete ili udarati ekran. Nemojte bacati bilo kakve predmete/igračke na ekran.
 - ▶ Razlog je povreda osoba, kvar proizvoda i oštećenja na ekranu.
- Nemojte da ispuštite proizvod ili da vam padne kada ga povezujete sa eksternim uređajem.
 - ▶ To može uzrokovati povrede i/ili oštećenja na proizvodu.
- Kada ga povezujete sa igračkom konzolom, držite rastojanja od igračke konzole koje je četiri puta veće od mere dijagonale ekrana.
 - ▶ Ako proizvod padne zbog kratkog kabla, to može uzrokovati povrede i/ili oštećenja na proizvodu.
- Ostavljanje nepokretne slike na ekranu za duži period vremena može uzrokovati oštećenje na ekranu i pojavu tzv. "zapečene" slike. Kako biste koristili proizvod duže vreme, uverite se da koristite screensaver na monitoru ili ukoliko ne koristite uređaj, isključite uređaj. Ovaj fenomen se pojavljuje takođe i kod drugih proizvođača i ovaj događaj nije predmet garancije.
- Nemojte instalirati proizvod na zid gde može biti izložen dejstvu ulja ili uljne pare.
 - ▶ To može dovesti do oštećenja uređaja i njegovog padanja sa postolja.

OPREZ

- Uverite se da otvor za ventilaciju proizvoda nije blokiran. Instalirajte proizvod na pogodno prostrano mesto (više od 100 mm od zida).
 - ▶ Ako instalirate proizvod preblizu zida, možda će se deformisati ili može da dođe do izbijanja požara usled unutrašnje toplote.
- Ne blokirajte ventilacioni otvor proizvoda stolnjakom ili zavesom.
 - ▶ Proizvod može da se deformiše ili može da dođe do izbijanja požara usled pregrejavanja unutar proizvoda.
- Instalirajte proizvod na ravnom i stabilnom mestu na kojem nema opasnosti od pada proizvoda.
 - ▶ Ako ispostujete uređaj, možete se povrediti, a uređaj se može slomiti.
- Instalirajte proizvod gde nema elektromagnetske interferencije EMI.
- Proizvod držite dalje od direktne sunčeve svetlosti.
 - ▶ Proizvod bi se mogao oštetiti.
- Ako proizvod montirate na mestu koje ne ispunjava preporučene uslove, to može negativno uticati na kvalitet slike, vek trajanja i izgled proizvoda. Savetujte se sa kompanijom LG ili kvalifikovanim monterom. Ova predostrožnost odnosi se na mesta na kojima ima dosta fine prašine ili ulja, na kojima se koriste hemikalije, temperatura je veoma visoka ili niska, vlažnost je veoma visoka ili će proizvod verovatno dugo vremena biti uključen (aerodromi i železničke stanice).
- Nemojte da instalirate proizvod na mestima sa lošom ventilacijom (npr. na policu ili u ormar) niti na otvorenom, a izbegavajte i njegovo postavljanje na jastuke ili tepihe.
- Pored toga, nemojte da ga instalirate na mestima sa predmetima koji odašilju toplotu, kao što je oprema za osvetljenje.

Mere predostrožnosti za AC adapter i napajanje

UPOZORENJE

- Ako u uređaj (televizor, monitor, kabl za napajanje ili AC adapter) dospe voda ili neka strana supstanca, isključite kabl za napajanje i odmah se obratite servisu.
 - ▶ U suprotnom, oštećenje proizvoda može dovesti do požara ili strujnog udara.
- Ne dodirujte utikač napajanja ni AC adapter mokrim rukama. Ako su igle utikača mokre ili prašnjave, obrišite ih i osušite pre upotrebe.
 - ▶ U suprotnom, može doći do požara ili strujnog udara.
- Proverite da li je kabl za napajanje umetnut do kraja u AC adapter.
 - ▶ Ako su labavo povezani, slaba veza može prouzrokovati požar ili strujni udar.
- Vodite računa da koristite kablove za napajanje i AC adaptore koje je isporučila ili odobrila kompanija LG Electronics, Inc.
 - ▶ Korišćenje proizvoda koji nisu odobreni može dovesti do požara ili strujnog udara.
- Kada isključujete kabl za napajanje, uvek povlačite za utikač. Nemojte prejako savijati kabl za napajanje.
 - ▶ Strujni vod može da se ošteti, što može da uzrokuje električni udar ili požar.
- Vodite računa da ne stajete ili spuštate teške predmete (električne uređaje, odeću itd.) na kabl za napajanje ili AC adapter. Vodite računa da ne oštetite kabl za napajanje ili AC adapter oštrim predmetima.
 - ▶ Oštećeni kabl za napajanje može uzrokovati požar ili strujni udar.
- Nemojte rastavljati, popravljati ni modifikovati kabl za napajanje ili AC adapter.
 - ▶ To može izazvati požar ili strujni udar.

- Uverite se da ste priključili strujni kabl na uzemljenu utičnicu.
 - ▶ Možete se usmrtiti strujom ili povrediti.
- Koristite samo nazivni napon.
 - ▶ Proizvod se može oštetiti ili se možete usmrtiti strujom.
- U slučaju grmljavine i gromova nikada nemojte dodirivati kabl za napajanje i signalni kabl, jer može biti veoma opasno.
 - ▶ Može uzrokovati strujni udar.
- Ne priključujte nekoliko produžnih kablova, električne aparate ili električne grejalice na pojedinačan izlaz. Koristite provodnik s uzemljenim priključkom namenjenim za posebnu upotrebu sa računarom.
 - ▶ Može da izbije požar usled pregrevavanja.
- Ne dodirujte strujni utikač s mokrim rukama. Pored toga, ukoliko je kontakt utikača mokar ili prašnjav, potpuno osušite utikač ili obrišite prašinu.
 - ▶ Možete se usmrtiti strujom usled preterane vlage.
- Ako ne nameravate da koristite proizvod duže vreme, iskopčajte strujni kabl iz proizvoda.
 - ▶ Sloj prašine može da izazove požar ili slabljenje izolacije može da prouzrokuje električni odvod, električni udar ili požar.
- Pričvrstite strujni kabl.
 - ▶ Ako strujni kabl nije potpuno pričvršćen, može izbiti požar.
- Ne stavljajte provodnik (kao što je metalni štapić) na kraj strujnog kabla dok je drugi kraj priključen na ulazni priključak na zidu. Pored toga, ne dodirujte strujni kabl odmah posle uključivanja na ulazni priključak na zidu.
 - ▶ Može da vas udari struja.
- Spojnica uređaja se koristi kao jedinica za isključivanje.
- Neka uređaj bude postavljen bliže zidnoj utičnici u koju je uključen i obezbedite da joj se lako može prići.
- Sve dok je ovaj uređaj priključen na zidnu utičnicu nije isključen sa izvora napajanja električnom energijom, čak i ako je isključen.

OPREZ

- Vodite računa da su utičnica, AC adapter i igle utikača čiste od prašine i stranih supstanci.
 - ▶ To može izazvati požar.
- Ne iskopčavajte strujni kabl dok je proizvod u upotrebi.
 - ▶ Električni udar može da ošteti proizvod.
- Koristite samo kabl za napajanje koji ste dobili zajedno sa jedinicom. Ukoliko koristite drugi kabl za napajanje, postarajte se da bude u skladu sa primenljivim nacionalnim standardima, u slučaju da ga niste dobili od nabavljača. Ukoliko je kabl za napajanje na bilo koji način neispravan, molimo kontaktirajte proizvođača ili najbliži ovlašćeni servis za popravku kako biste ga zamenili.

Mere predostrožnosti kod pomeranja proizvoda

UPOZORENJE

- Uverite se da ste isključili proizvod.
 - ▶ Može vas udariti struja ili se proizvod može oštetiti.
- Uverite se da ste uklonili sve kabele pre pomeranja proizvoda.
 - ▶ Može vas udariti struja ili se proizvod može oštetiti.
- Uverite se da je panel okrenut prema napred i držite je sa obe ruke da biste je pomerali. Ako ispustite proizvod, oštećeni proizvod može da izazove strujni udar ili požar. Kontaktirajte ovlašćeni servisni centar za popravku.
- Obavezno isključite uređaj iz utičnice, i odvojite sve kablove. Može se desiti da veće aparate mora da nose dvoje ili više ljudi. Nemojte da pritiskate ili da naprežete prednji panel aparata.

OPREZ

- Ne udarajte proizvod prilikom pomeranja.
 - ▶ Može vas udariti struja ili se proizvod može oštetiti.
- Nemojte bacati kutiju za pakovanje proizvoda. Koristite je za premeštanje uređaja.

Mere predostrožnosti kod upotrebe proizvoda

! UPOZORENJE

- Nemojte rasklapati, popravljati ili menjati proizvod po vašem nahodjenju.
 - ▶ Može da dođe do električnog udara ili požara.
 - ▶ Kontaktirajte servisni centar zbog provera, podešavanja ili opravaka.
- Ukoliko ostavite ekran bez nadzora za dug period vremena, izvucite kabl iz utičnice.
- Proizvod držite dalje od vode.
 - ▶ Može da dođe do električnog udara ili požara.
- Nemojte da izazovete kratak spoj ili da prednju ili bočne strane ekrana izgrebite metalnim predmetima.
 - ▶ U suprotnom, može doći do oštećenja ekrana.
- Izbegavajte visoke temperature i vlažnost.

! OPREZ

- Nemojte stavljati ili pohranjivati zapaljive supstance blizu proizvoda.
 - ▶ Postoji opasnost od eksplozije ili požara usled nepažljivog rukovanja sa zapaljivim supstancama.
- Prilikom čišćenja proizvoda izvucite strujni kabl i trljajte nežno mekom krpom kako ga ne biste izgrebali. Nemojte da ga čistite vlažnom krpom i nemojte da prskate vodu ili druge tečnosti direktno na proizvod. Može doći do strujnog udara. (Nemojte da koristite hemikalije kao što su benzol, razređivači ili alkohol.)
- S vremena na vreme se odmorite da biste zaštitili vid.
- Uvek održavajte uređaj čistim.
- Smestite se udobno i prirodno prilikom rada s uređajem da biste opustili mišiće.
- Pri dužem radu s uređajem pravite redovne pauze.
- Ne pritiskajte jako na panel rukom ili oštrim predmetom kao što su ekser, grafitna ili hemijska olovka i ne grebite po panelu.
- Održavajte odgovarajući razmak od uređaja.
 - ▶ Vaš vid bi mogao da oslabi ako gledate u uređaj preblizu.

- Podesite odgovarajuću rezoluciju i frekvenciju oslanjajući se na vodič za korisnike.
 - ▶ Vaš vid može da oslabi.
- Prilikom čišćenja uređaja koristite samo odobrena sredstva za čišćenje. (Ne upotrebljavajte benzen, razređivač ili alkohol.)
 - ▶ Uređaj može da se deformiše.
- Pazite da tečnost ne kaplje ili ne prska po uređaju i nemojte stavljati predmete napunjene vodom (poput vaza, šolja itd.) na ili iznad uređaja (na primer, na police koje se nalaze iznad uređaja).
- Kod modela koji koriste bateriju, ovaj uređaj je opremljen prenosivom baterijom ili akumulatorom. Rizik od požara ili eksplozije ako se baterija zameni baterijom neodgovarajućeg tipa.
- Baterije ne smeju biti izložene previsokoj temperaturi. npr. držite dalje od direktne sunčeve svetlosti, kamina i grejalica.
- NE stavljajte baterije koje se ne mogu puniti u uređaj za punjenje.
- Korišćenje slušalica duže vreme ili pri velikoj jačini zvuka može da dovede do oštećenja sluha.
- Isprskajte vodom meku tkaninu 2 do 4 puta, i koristite je da biste očistili prednji okvir; brišite samo u jednom pravcu. Previše vlage može da izazove fleke.

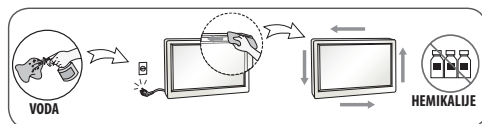

- Nemojte da koristite visokonaponske proizvode blizu monitora. (npr. električnu mlatilicu)
 - ▶ To može dovesti do strujnog udara ili kvara monitora.

Montiranje na zid

- NEMOJTE sami instalirati ovaj proizvod jer se možete povrediti ili oštetiti proizvod. Kontaktirajte osoblje iz servisa koji odobrava proizvođač.

LICENCE

Podržane licence se mogu razlikovati u zavisnosti od modela.
Više informacija o licencama potražite na lokaciji www.lg.com.



NAPOMENA SA INFORMACIJAMA O SOFTVERU OTVORENOG KODA

Da biste dobili izvorni kôd za GPL, LGPL, MPL i ostale licence otvorenog koda koje imaju obavezu da prikažu izvorni kôd, a koje ovaj proizvod sadrži i da biste pristupili svim navedenim licencnim uslovima, obaveštenjima o autorskim pravima i ostalim relevantnim dokumentima, posetite stranicu <https://opensource.lge.com>.

Kompanija LG Electronics takođe pruža mogućnost slanja izvornog koda na CD-ROM-u, pod uslovom da pokrijete te troškove (koji obuhvataju cenu medija i troškove slanja i isporuke), za šta je neophodno da pošaljete zahtev kompaniji LG Electronics na e-adresu: opensource@lge.com.

Ova poruka važi za sve koji su upoznati sa ovom informacijom tri godine od naše poslednje isporuke ovog proizvoda.

PRIPREMA

! NAPOMENA

- Vaš uređaj može izgledati drugačije od uređaja prikazanog na slici.
- OSD (ekranski meni) vašeg televizora se može neznatno razlikovati od onog koji je prikazan u ovom priručniku.
- Opcije i meniji koji su na raspolaganju mogu da se razlikuju u zavisnosti od vrste ulaznog signala i modela uređaja koji koristite.
- Ovom televizoru mogu biti dodate nove funkcije u budućnosti.
- Televizor može da se prebaci u režim pripravnosti da bi se smanjila potrošnja električne energije. A televizor treba da se isključi ukoliko se tokom izvesnog vremena ne koristi, jer će to smanjiti potrošnju električne energije.
- Potrošnju električne energije možete značajno smanjiti ako smanjite nivo osvetljenosti, čime smanjujete i ukupne tekuće troškove.
- Pribor koji se isporučuje uz uređaj može se razlikovati u zavisnosti od modela.
- Specifikacija proizvoda ili sadržaj ovog priručnika mogu biti promenjeni bez prethodnog obaveštenja zbog unapređenja funkcija proizvoda.
- Za optimalno povezivanje potrebno je da HDMI kablovi i USB uređaji imaju otvore čija je debljina manja od 10 mm, a širina manja od 18 mm. Ako se USB kabl ili USB memorijski uređaj ne može umetnuti u USB priključak televizora, upotrebite produžni kabl koji podržava USB 2.0.

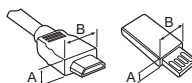

*A ≅ 10 mm

*B ≅ 18 mm

- Koristite sertifikovani kabl sa HDMI logotipom. Ako ne koristite sertifikovani kabl, slika se možda neće prikazivati na ekranu ili može doći do greške u vezi.
- Preporučene vrste HDMI kablova
- Ultra High-Speed HDMI®/™ kabl (3 m ili kraći)

⚠️ OPREZ

- Radi vaše bezbednosti i dužeg radnog veka uređaja, nemojte koristiti pribor koji nije odobren.
- Sva oštećenja i povrede koji nastanu zbog upotrebe pribora koji nije odobren nisu pokriveni garancijom.

OPCIONI DODACI

Stavke koje se zasebno kupuju mogu biti promenjene ili izmenjene bez prethodne najave radi poboljšanja kvaliteta. Ukoliko želite da ih kupite, obratite se distributeru. Ovi uređaji predviđeni su za rad samo sa pojedinim modelima.

Naziv i dizajn modela mogu da budu izmenjeni u zavisnosti od nadogradnje za funkcije proizvoda, uslova rada i smernica proizvođača.

Magični daljinski upravljač

Proverite da li vaš model televizora podržava Bluetooth u Specifikacijama bežičnog modula da biste proverili da li može da se koristi s Magičnim daljinskim upravljačem.

PODIZANJE I Premeštanje TELEVIZORA

Pre nego što započnete premeštanje ili podizanje televizora, pročitajte tekst u nastavku kako biste sprečili ogrebotine ili oštećenja televizora i obezbedili bezbedan transport, bez obzira na tip i veličinu televizora.

- Preporučuje se da televizor premeštate u kutiji ili ambalaži u kojoj je isporučen.
- Pre premeštanja ili podizanja televizora, izvucite kabl za napajanje i sve kablove.
- Televizor držite tako da ekran bude okrenut od vas, kako biste izbegli oštećenja.
- Čvrsto držite gornji i donji deo okvira televizora. Vodite računa da ne držite providni deo, zvučnik ili rešetku zvučnika.

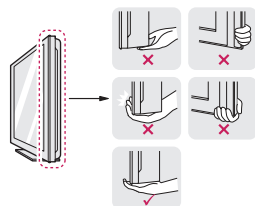

- Prilikom transporta televizor ne izlažite udarcima ili prejakim vibracijama.
- Prilikom transporta televizor držite uspravno, nikad ga ne okrećite na bok i ne naginjite ga nalevo ili nadesno.



- Ne pritiskajte postolje okvira jer bi se uvijanjem mogao oštetiti ekran.

OPREZ

- Ne dodirujte ekran, jer ga možete oštetiti.
- Nemojte nositi televizor naopako tako što ćete ga držati za telo (ili osnovu) postolja pošto tako može da padne, a to može dovesti do oštećenja ili povrede.
- Kada rukujete televizorom, vodite računa da ne oštetite izbočeno upravljačko dugme. (U zavisnosti od modela)

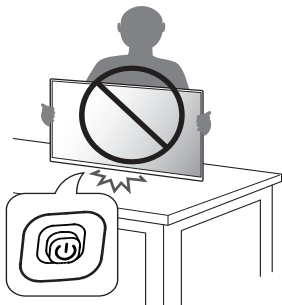

KORIŠĆENJE DUGMETA

- Možete da upravljate TV-om pritiskom na dugme.
- Vaš uređaj može izgledati drugačije od uređaja prikazanog na slici.

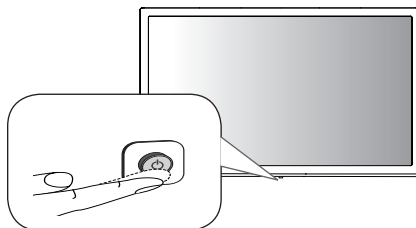





Osnovne funkcije

	Uključivanje (Pritisnite) Isključivanje ¹ (Pritisnite i zadržite) Upravljanje menijem (Pritisnite ²) Izbor menija (Pritisnite i zadržite ³)
---	---

- 1 Zatvorite se sve aplikacije koje su bile pokrenute.
- 2 Kratko pritisnite dugme dok je televizor uključen da biste se kretali kroz meni.
- 3 Funkciju možete koristiti kada pristupite meniju za upravljanje.

Podešavanje menija

Kada je TV uključen, pritisnite jednom dugme. Stavke menija možete podešavati pomoću dugmeta.

	Isključite napajanje.
	Menja izvor ulaznog signala.
	Podešavanje jačine zvuka.
	Kretanje kroz snimljene emisije.

PODEŠAVANJE TELEVIZORA

OPREZ

- Kada pričvršćujete postolje, postavite televizor na mekanu ravnu površinu tako da ekran bude okrenut nadole kako biste ga zaštitili od ogrebotina.
- Nemojte nanositi strane supstance (ulja, maziva itd.) na delove sa zavrtnjima prilikom sklapanja proizvoda. (U suprotnom, možete oštetiti proizvod.)

NAPOMENA

- Pre montiranja televizora na zidni nosač, skinite postolje tako što ćete pratiti uputstva za montažu postolja obrnutim redosledom.

MONTIRANJE NA STO

- Vaš uređaj može izgledati drugačije od uređaja prikazanog na slici.
- 1 Podignite i postavite u uspravan položaj na stolu.
 - Ostavite prostor od najmanje 100 mm od zida zbog odgovarajuće ventilacije.

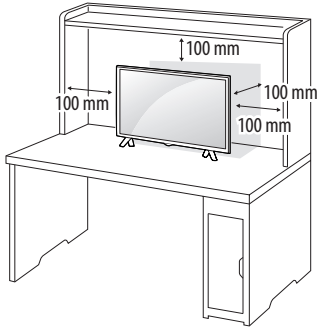

- 2 Uključite AC-DC adapter i kabl za napajanje u zidnu utičnicu.

⚠ OPREZ

- Ne postavljajte televizor blizu izvora toplote niti na njih, jer to može dovesti do požara i drugih oštećenja.
- Televizor obavezno povežite na AC/DC adapter pre nego što utikač za napajanje televizora priključite u zidnu utičnicu.

Korišćenje Kensington sistema bezbednosti (opciono)

(Ova funkcija nije dostupna za sve modele.)

- Vaš uređaj može izgledati drugačije od uređaja prikazanog na slici. Konektor za sigurnosni sistem Kensington nalazi se na zadnjem delu televizora. Više informacija o montaži i korišćenju potražite u priručniku koji se isporučuje sa Kensington sistemom bezbednosti ili posetite veb sajt <http://www.kensington.com>. Povežite kabl Kensington sistema bezbednosti između televizora i stola.

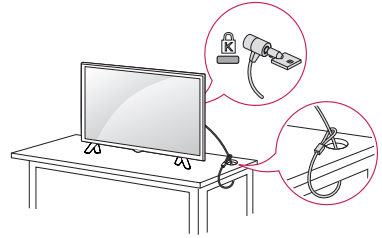

⚠ NAPOMENA

- Kensington sistem bezbednosti je opciono pribor. Dodatni pribor možete nabaviti u većini prodavnica elektronske opreme.

MONTIRANJE NA ZID

Da bi se održala odgovarajuća ventilacija, ostavite 100 mm slobodnog prostora sa obe strane uređaja i isto toliko od zida. Detaljna uputstva za montažu možete dobiti od distributera. Pogledajte priručnike „Instalacija opcionalnog zidnog nosača sa mogućnošću naginjanja“ i „Vodič za podešavanje“.

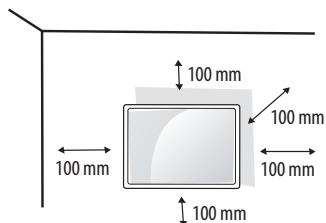

Ako nameravate da montirate televizor na zid, pričvrstite interfejs za montažu na zid (opcionalni delovi) sa zadnje strane televizora.

Kada televizor montirate pomoću interfejsa za montažu na zid (opcionalni delovi), pažljivo obavite montažu kako uređaj ne bi pao.

- 1 Ako budete koristili zavrtnje duže od standardnih, može da dođe do oštećenja unutrašnjih komponenti televizora.
- 2 Ako budete koristili neodgovarajuće zavrtnje, može da dođe do oštećenja proizvoda ili njegovog pada. U tom slučaju, kompanija LG Electronics nije odgovorna za nastalu štetu.

Opcioni dodaci (Nosač za montiranje na zid)

Modeli	24TQ510S	28TQ515S
		24TQ520S
	27TQ615S	28LQ515S
	27TQ625S	28LQ525S
Montiranje na zid (A x B) (mm)	75 x 75	100 x 100
		
Standardni zavrtnj	M4 x L10	
Broj zavrtnja	4	
Zidni nosač (opciona)	LSW149	

⚠ OPREZ

- Morate koristiti zavrtnj priložen u kutiji. (U zavisnosti od modela)
- Najpre izvucite kabl za napajanje iz strujne utičnice, a zatim pomerajte ili postavljajte televizor. U suprotnom, može doći do strujnog udara.
- Ukoliko televizor montirate na plafon ili kosi zid, uređaj može pasti i dovesti do ozbiljnih povreda.
- Koristite odobreni zidni nosač kompanije LG i obratite se lokalnom prodavcu ili kvalifikovanom osoblju.
- Nemojte prekomerno da zatežete zavrtnje jer to može da ošteti televizor i da poništi vašu garanciju.
- Koristite zavrtnje i zidne nosače koji zadovoljavaju VESA standard. Sva oštećenja i povrede koji nastanu zbog nepravilne upotrebe ili upotrebe pribora koji nije odobren nisu pokriveni garancijom.
- Dužina zavrtnja na poleđini televizora treba da bude manja od 8 mm.

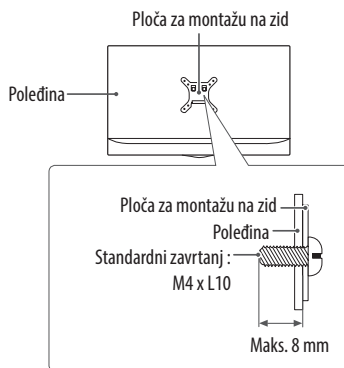

! NAPOMENA

- Koristite zavrtnje koji su navedeni u specifikacijama VESA standarda.
- Komplet za montažu zidnog nosača obuhvata priručnik za postavljanje i neophodne delove.
- Zidni nosač predstavlja opciju. Dodatni pribor možete nabaviti kod lokalnog distributera.
- Dužina zavrtnjeva može da se razlikuje u zavisnosti od zidnog nosača. Proverite da li koristite odgovarajuću dužinu.
- Da biste dobili više informacija, pogledajte priručnik koji se isporučuje sa zidnim nosačem.

PRIKLJUČCI (OBAVEŠTENJA)

Povežite različite spoljne uređaje sa televizorom i aktivirajte odgovarajući ulazni režim da biste izabrali željeni spoljni uređaj. Da biste dobili više informacija o povezivanju spoljnih uređaja, pogledajte priručnik koji se isporučuje sa svakim uređajem. Podržani su sledeći spoljni uređaji: Blu-ray plejer, HD risiveri, DVD plejeri, videorekorderi, audio sistemi, USB uređaji za skladištenje, PC, igrački uređaji i ostali eksterni uređaji.

! NAPOMENA

- Povezivanje spoljnih uređaja može se razlikovati u zavisnosti od modela.
- Povežite spoljne uređaje sa televizorom bez obzira na redosled TV priključaka.
- Pre snimanja TV programa na Blu-ray/DVD rekorderu ili videorekorderu proverite da li je ulazni kabl TV signala povezan na televizor preko DVD rekordera ili videorekordera. Da biste dobili više informacija o snimanju, pogledajte priručnik koji se isporučuje sa svakim uređajem.
- Uputstvo za upotrebu potražite u priručniku spoljnog uređaja.
- Ako povezujete igračku konzolu sa televizorom, koristite kabl koji se isporučuje uz igračku konzolu.
- U PC režimu može se pojaviti šum koji potiče od rezolucije, vertikalnog šablona, kontrasta ili osvetljenosti. Ako je šum prisutan, promenite izlaz računara na drugu rezoluciju, promenite brzinu osvežavanja na drugu brzinu i podesite osvetljenje i kontrast u meniju [Slika] sve dok slika ne postane čista.
- U zavisnosti od grafičke kartice, pojedine postavke rezolucije možda neće ispravno raditi u PC režimu.
- Prilikom povezivanja LAN kabla, preporučuje se da koristite CAT 7 kabl. (Samo kada je priložen port **LAN**.)
- Podržava samo Ethernet 100 Base-T.

Povezivanje antene

Povežite televizor na zidni antenski priključak pomoću RF kabla (75 Ω). (Ne dobija se u kompletu)

- Ukoliko imate više od dva televizora, upotrebite skretnicu antenskog signala.
- Ako je slika lošeg kvaliteta, instalirajte pojačivač signala da biste postigli bolji kvalitet slike.
- Ako je slika lošeg kvaliteta dok je povezana antena, usmerite antenu u odgovarajućem smeru.
- Antenski kabl i pojačivač se ne isporučuju uz uređaj.

Priključivanje satelitske antene

(Samo za modele koji podržavaju satelitsku antenu)

Povežite televizor sa satelitskom antenom pomoću priključka za satelitsku antenu i RF kabla za satelitsku antenu (75 Ω).

Povezivanje sa CI modulom

(U zavisnosti od modela)

Omogućava prikazivanje kodiranih sadržaja (usluga koje se plaćaju) u režimu digitalne televizije.

- Proverite da li je CI modul pravilno umetnut u COMMON INTERFACE priključak. Ako modul nije pravilno umetnut, to može dovesti do oštećenja TV-a i COMMON INTERFACE priključka.
- Ako TV ne prikazuje video i audio signale kad je CI+ CAM povezan, obratite se operateru zemaljskog/kablovskog/satelitskog servisa.

Ostale veze

Povežite spoljni uređaj sa televizorom. Za najbolji kvalitet slike i zvuka povežite spoljni uređaj sa televizorom pomoću HDMI kabla. Zaseban kabl se ne dobija u kompletu.

- USB priključak podržava napajanje od 0,5 A. Ako vam je potrebno više napajanja za HDD, upotrebite posebni adapter.

! NAPOMENA

- Podržani HDMI format zvuka (U zavisnosti od modela):
Dolby Digital / Dolby Digital Plus (32 kHz / 44,1 kHz / 48 kHz),
PCM (32 kHz / 44,1 kHz / 48 kHz / 96 kHz / 192 kHz)

DALJINSKI UPRAVLJAČ

Opisi u ovom priručniku usklađeni su sa dugmadima na daljinskom upravljaču. Pažljivo pročitajte ovaj priručnik i pravilno koristite televizor.

Da biste zamijenili baterije, otvorite poklopac odeljka s baterijama, zamenite baterije (1,5 V AAA) tako da polovi ⊕ i ⊖ odgovaraju oznaci u odeljku, a zatim zatvorite poklopac odeljka za baterije. Da biste uklonili baterije, obavite korake za stavljanje obrnutim redosledom.

⚠ OPREZ

- Nemojte kombinovati stare i nove baterije, jer to može dovesti do oštećenja daljinskog upravljača.
- Daljinski upravljač neće biti priložen na svim prodajnim tržištima. Usmerite daljinski upravljač prema senzoru za daljinski upravljač na televizoru.

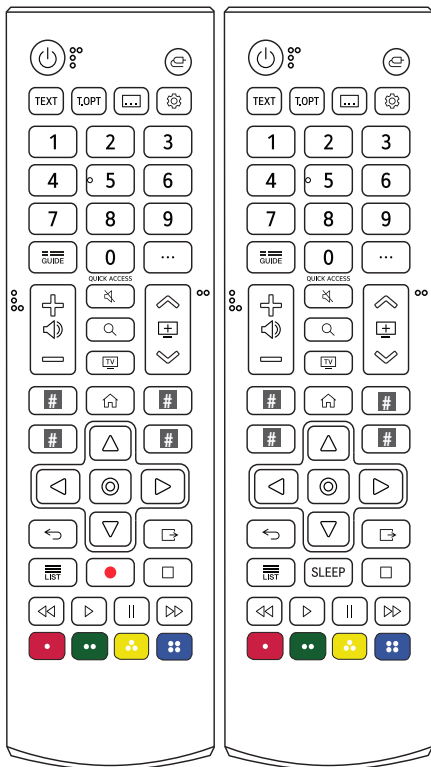

(Neka dugmad i usluge možda neće biti dostupne u zavisnosti od modela ili regije.)

1 Za korišćenje ovog dugmeta, pritisnite i držite duže od 3 sekunde.

⏻ (Uključivanje/Isključivanje) Uključivanje ili isključivanje televizora.

📶 (Ulaz) Menjanje ulaznog signala.

TEXT, T.OPT (Dugmad za teletext) Ova dugmad se koristi za teletext.

⏮ (CC/SUB) Vraćanje izabranog titla u digitalnom režimu.

⚙ (Q. Postavke) Otvaranje brzih postavki.

Numerička tastatura Unos brojeva.

📄¹ Pristupa opciji [Brza pomoć].

GUIDE Prikazivanje programskog vodiča.

⋯ (Više radnji) Prikazuje više funkcija daljinskog upravljača.

QUICK ACCESS¹ Uređuje opciju BRZI PRISTUP.

- BRZI PRISTUP je funkcija koja vam omogućava da uđete u naznačenu aplikaciju ili TV uživo direktno tako što ćete da pritisnete i zadržite dugmad sa brojkama.

⊕ ⊖ = Podešavanje jačine zvuka.

📶 (Kretanje kroz snimljene emisije).

🔇 (Bez Zvuka) Isključivanje svih zvukova.

🔇 (Bez Zvuka)¹ Pristupa meniju [Pristup].

🔍 (Pretraga) Proverite preporučeni sadržaj. (Neke preporučene usluge možda neće biti dostupne u nekim državama.)

Pretražite sadržaj poput televizijskih programa, filmova i drugih video zapisa ili pretražite veb tako što ćete uneti termine za pretragu u polje za pretragu.

TV Možete da gledate TV ili LG Channels.

Dugmad za usluge striminga Povezivanje sa uslugom striminga video zapisa.

 **(POČETNI MENI)** Pristup početnom meniju.

 **(POČETNI MENI)**¹ Pokreće poslednje korišćene aplikacije.

Dugmad za navigaciju (gore/dole/levo/desno) Kretanje kroz menije ili opcije.

⊙ **(OK)** Izbor menija ili opcija i potvrđivanje unosa.

⊙ **(OK)**¹ Pristupa funkciji [Magic Explorer]. Kada koristite [TV vodič], [Podešavanja], [Sportsko obaveštenje] ili [Umetnička galerija], pritisnite i zadržite na tekstu.

↶ **(Nazad)** Vraćanje na prethodni nivo.

⏮ **(Izadi)** Brisanje prikaza na ekranu i povratak na gledanje TV-a.

⏮, ⏪, ⏩, ⏭, ⏭ Kontrolna dugmad za medijski sadržaj.

☰ Pristupanje listi sačuvanih programa.

SLEEP Podešava tajmer za spavanje.

● **(REC)** Započinjanje snimanja i prikazivanje menija za snimanje. Ovaj TV ne podržava funkciju snimanja.

⏏, ⏏, ⏏, ⏏ Služe za pristup specijalnim funkcijama u nekim menijima.

KORISNIČKI VODIČ

Za više informacija o ovom TV-u pročitajte KORISNIČKI VODIČ u okviru proizvoda. (U zavisnosti od modela)

- Da biste otvorili KORISNIČKI VODIČ  →  → [Podrška] → [Korisnički vodič]

ODRŽAVANJE

Čišćenje televizora

Redovno čistite televizor kako biste održali najbolje performanse i produžili radni vek uređaja.

- Prvo, isključite napajanje i izvucite kabl za napajanje i sve ostale kablove.
- Ako televizor ne nameravate da koristite duži vremenski period, izvucite kabl za napajanje iz zidne utičnice da biste sprečili moguća oštećenja od udara groma ili strujnog udara.

Ekran, okvir, kućište i postolje

Da biste očistili prašinu i malu nečistoću, obrišite površinu suvom, čistom i mekom krpom.

Da biste očistili veću nečistoću, obrišite površinu mekom krpom nakvašenom čistom vodom ili razblaženim blagim deterdžentom. Odmah zatim obrišite suvom krpom.

- Ne dodirujte ekran, jer ga možete oštetiti.
- Nemojte gurati, grebati ili udarati površinu ekrana noktima ili oštrim predmetima jer ga možete ogrebati, zbog čega slika može biti izobličena.
- Nemojte da koristite hemijska sredstva jer ona mogu oštetiti uređaj.
- Nemojte prskati tečnost po površini uređaja. Ukoliko voda proдре u televizor, može doći do požara, strujnog udara ili kvara.

Kabl za napajanje

Redovno čistite nagomilanu prašinu ili nečistoću sa kabla za napajanje.

Sprečavanje zadržavanja slike na ekranu televizora

- Ako se fiksirana slika duži vremenski period prikazuje na ekranu televizora, ona će se urezati i postati stalan nedostatak na ekranu. Ovo „zadržavanje slike“ ili „urezivanje“ nije pokriveno garancijom.
- Ukoliko je format slike televizora duže vreme podešen na 4:3, može doći do urezivanja slike u crne trake na ekranu.
- Izbegavajte duže prikazivanje nepokretne slike na ekranu televizora (2 ili više sati za LCD) da biste sprečili zadržavanje slike.

REŠAVANJE PROBLEMA

Nije moguće upravljati televizorom pomoću daljinskog upravljača.

- Proverite senzor za daljinski upravljač na televizoru, a zatim pokušajte ponovo.
- Proverite da li ima prepreka između televizora i daljinskog upravljača.
- Proverite da li baterije rade i da li su pravilno postavljene (⊕ na ⊕, ⊖ na ⊖).

Nema slike i zvuka.

- Proverite je li uređaj uključen.
- Proverite da li je kabl za napajanje povezan u zidnu utičnicu.
- Proverite da li postoji problem u zidnoj utičnici povezivanjem drugih uređaja.

Televizor se iznenada isključuje.

- Proverite postavke napajanja. Moguće je da je došlo do prekida u napajanju.
- Proverite da li je funkcija automatskog isključivanja aktivirana na podešavanjima vremena.
- Ako nema signala na uključenom televizoru, televizor će se automatski isključiti nakon 15 minuta neaktivnosti.

Nema signala prilikom povezivanja na PC (HDMI).

- Uključite/isključite televizor pomoću daljinskog upravljača.
- Ponovo povežite HDMI kabl.
- Kada uključite televizor, ponovo pokrenite računar.

SPECIFIKACIJE

Specifikacije proizvoda mogu biti promenjene bez prethodne najave radi unapređenja funkcija proizvoda.

SRPSKI

Modeli	Dimenzije (Š x D x V) (mm)		Težina (kg)		Potrošnja energije (Podrazumevane postavke) (Tipično)	Zahtevi za napajanje
	Sa postoljem	Bez postolja	Sa postoljem	Bez postolja		
24TQ510S	563,1 x 148,6 x 393,8	563,1 x 58 x 340,9	3,6	3,25	28 W	19 V --- 2,0 A
24TQ520S	563,1 x 150,1 x 367	563,1 x 58 x 340,9	3,3	3,25	28 W	19 V --- 2,0 A
27TQ615S	612 x 152,5 x 423,1	612 x 73,9 x 368,5	3,75	3,5	32 W	19 V --- 2,0 A
27TQ625S	612 x 150 x 394,8	612 x 73,9 x 368,5	3,55	3,5	32 W	19 V --- 2,0 A
28TQ515S 28LQ515S	649,5 x 187,5 x 448,3	649,5 x 78,4 x 394,3	3,88	3,53	32 W	19 V --- 2,0 A
28TQ525S 28LQ525S	649,5 x 150,0 x 420,9	649,5 x 78,4 x 394,3	3,57	3,53	32 W	19 V --- 2,0 A

AC/DC adapter (Zavisno od zemlje)	Proizvođač: PI Modeli: AD2137S20, AD10530LF Proizvođač: Honor Modeli: ADS-45FSQ-19 19040EPG-1, ADS-45SQ-19-3 19040E, ADS-45FSN-19 19040GPG
	Ulaz: AC 100 – 240 V~ 50/60 Hz Izlaz: DC 19 V --- 2,1 A

Uslovi okruženja	Radna temperatura	Od 0 °C do 40 °C
	Radna relativna vlažnost	Manja od 80 %
	Temperatura za skladištenje	Od -20 °C do 60 °C
	Relativna vlažnost skladištenja	Manja od 85 %

Specifikacije prenosa

(Zavisno od zemlje)

	Digitalna televizija			Analogna televizija
Televizijski sistem	DVB-S/S2 DVB-C DVB-T/T2			PAL/SECAM B/G/I/D/K, SECAM L
Pokrivenost programa	DVB-S/S2	DVB-C	DVB-T/T2	46 ~ 862 Mhz
	950 ~ 2.150 Mhz	46 ~ 890 Mhz	VHF III: 174 ~ 230 Mhz UHF IV: 470 ~ 606 Mhz UHF V: 606 ~ 862 Mhz S opseg II: 230 ~ 300 Mhz S opseg III: 300 ~ 470 Mhz	
Maksimalni broj programa koji se mogu sačuvati	6.000	3.000		
Impedansa spoljne antene	75 Ω			
Veličina CI modula (Š x V x D)	100,0 mm x 55,0 mm x 5,0 mm			

Specifikacije bežičnog modula

Specifikacije bežičnog modula (LGSBWAC03)	
Bežični LAN (IEEE 802.11a/b/g/n/ac)	
Frekvencijski opseg	Izlazna snaga (maksimalna)
2.400 do 2.483,5 MHz	18,5 dBm
5.150 do 5.725 MHz	19,5 dBm
5.725 do 5.850 MHz	11,5 dBm
Bluetooth	
Frekvencijski opseg	Izlazna snaga (maksimalna)
2.400 do 2.483,5 MHz	9 dBm
<p>Budući da se kanali iz opsega razlikuju u zavisnosti od države, korisnik ne može da izmeni ili prilagodi radnu frekvenciju. Ovaj uređaj je konfigurisan prema tabeli regionalnih frekvencija.</p> <p>Zbog bezbednosti korisnika, tokom montaže i rada uređaj treba da se nalazi najmanje 20 cm od korisnika.</p>	







UPOZORENJE! (OPASNOST PO STABILNOST)

Televizor može pasti i prouzrokovati ozbiljne povrede ili smrt. Mnoge povrede, pogotovo kod dece, mogu se izbeći preduzimanjem jednostavnih mera predostrožnosti kao što su:

- UVEK koristite ormare, postolja ili načine montaže koje preporučuje proizvođač televizora.
- UVEK koristite nameštaj koji bezbedno može da izdrži težinu televizora.
- UVEK se postarajte da televizor ne prelazi preko ivice nameštaja na kojem se nalazi.
- UVEK edukujte decu o opasnostima penjanja na nameštaj da bi dohvatila televizor ili njegove kontrole.
- UVEK sprovedite kablove povezane sa televizorom tako da niko ne može da se saplete, da ih povuče ili zahvati.
- NIKADA ne postavljajte televizor na mesto sa kojeg može pasti.
- NIKADA ne postavljajte televizor na visoki nameštaj (na primer, ormare ili police za knjige) bez učvršćivanja nameštaja i televizora u stabilan položaj.
- NIKADA nemojte da postavljajte televizor na tkanine ili druge materijale koji mogu biti smešteni između televizora i nameštaja.
- NIKADA nemojte da postavljate predmete koji mogu biti primamljivi deci za penjanje, kao što su igračke i daljinski upravljači, na televizor ili nameštaj na koji se postavlja televizor.

Ako se dati televizor uzima i premešta, potrebno je primeniti gorenavedene mere predostrožnosti.

Simboli

	Odnosi se na naizmeničnu struju (AC).
	Odnosi se na jednosmernu struju (DC).
	Odnosi se na opremu II klase.
	Odnosi se na stanje mirovanja.
	Odnosi se na status uređaja "UKLJUČENO" (napajanje).
	Odnosi se na opasan napon.

Usluga

Isključite monitor iz zidne utičnice i prepustite servisiranje kvalifikovanom servisnom osoblju u sledećim slučajevima:

- Kabl za napajanje ili utikač je oštećen ili pohaban.
- Tečnost je prosuta u unutrašnjost monitora.
- Monitor je bio izložen kiši ili vodi.
- Monitor ne radi normalno prema uputstvu za upotrebu. Podesite samo one kontrole koje su navedene u uputstvu za upotrebu. Nepravilno podešavanje drugih kontrola može dovesti do oštećenja i zbog njega je često potreban opsežan rad kvalifikovanog tehničara da bi se monitor ponovo doveo u normalno stanje rada.
- Monitor je ispušten ili je kućiste oštećeno.
- Monitor pokazuje uočljive promene u performansama.
- Sa monitora se čuje neprestano ili učestalo pucketanje dok monitor radi. Za neke monitore je uobičajeno da ispuštaju određene zvukove prilikom uključivanja ili isključivanja, kao i pri promeni video režima.

Nemojte pokušavati sami da servisirate monitor jer otvaranjem ili skidanjem poklopca možete da izložite sebe opasnom naponu i drugim opasnostima. Sve poslove oko servisiranja uređaja poverite kvalifikovanim osobama.



Model i serijski broj proizvoda nalaze se na poleđini i na bočnoj strani proizvoda.

Možete ih zabeležiti u nastavku u slučaju da vam ikada zatreba servisiranje.

Modeli

Serijski br.
