



Scansiona il codice QR
per poter vedere il manuale.



MANUALE D'USO

CLIMATIZZATORE



Per utilizzare il prodotto in modo sicuro e conveniente,
leggere il manuale utente prima di utilizzare il prodotto.

ITALIANO

TIPO: A PARETE



MFL72096423
Rev.00_112924

www.lg.com

Copyright © 2017-2024 LG Electronics. Tutti i diritti riservati.

INDICE

Questo manuale può contenere testo o immagini che non si riferiscono al modello acquistato.

Il presente manuale è soggetto a revisioni da parte del produttore.

ISTRUZIONI PER LA SICUREZZA

| | |
|--|----|
| LEGGERE TUTTE LE ISTRUZIONI PRIMA DELL'USO | 3 |
| ISTRUZIONI DI AVVERTENZA | 4 |
| ISTRUZIONI DI ATTENZIONE | 10 |

USO

| | |
|---|----|
| Prima dell'uso | 12 |
| Panoramiche del prodotto..... | 13 |
| Preparazione prima dell'utilizzo..... | 14 |
| Panoramica del telecomando wireless | 16 |
| Utilizzo delle modalità | 19 |
| Uso delle funzioni speciali..... | 24 |

FUNZIONI SMART

| | |
|--------------------------------|----|
| Applicazione LG ThinQ | 38 |
| Diagnosi Tramite LG ThinQ..... | 42 |

MANUTENZIONE

| | |
|---------------|----|
| Pulizia | 44 |
|---------------|----|

RISOLUZIONE DEI PROBLEMI

| | |
|--------------------------------------|----|
| Prima di chiamare l'assistenza | 54 |
|--------------------------------------|----|

ISTRUZIONI PER LA SICUREZZA

LEGGERE TUTTE LE ISTRUZIONI PRIMA DELL'USO

Le istruzioni seguenti sono fornite allo scopo di evitare rischi o danni imprevisti dovuti all'uso errato e non sicuro dell'elettrodomestico.

Le istruzioni sono riportate con le diciture "AVVERTENZA" e "ATTENZIONE", come descritto di seguito.

Messaggio di sicurezza



Questo simbolo indica operazioni o condizioni pericolose. Consultare con la massima attenzione il testo riportato assieme a questo simbolo e attenersi alle istruzioni per evitare rischi.



AVVERTENZA

Indica che il mancato rispetto delle istruzioni può provocare lesioni personali gravi o fatali.



ATTENZIONE

Indica che il mancato rispetto delle istruzioni può provocare lievi lesioni personali o danni all'elettrodomestico.

Note per refrigerante infiammabile

Sulle unità vengono visualizzati i seguenti simboli.



Questo simbolo indica che l'elettrodomestico utilizza un refrigerante infiammabile. Se il refrigerante dovesse fuoriuscire ed essere esposto a una sorgente di accensione esterna, potrebbe innescare un incendio.



Questo simbolo indica che occorre leggere attentamente il Manuale d'uso.



Questo simbolo indica che il personale di servizio dovrebbe gestire questo dispositivo in riferimento al Manuale d'installazione.



Questo simbolo indica che le informazioni sono disponibili nel Manuale d'uso o nel Manuale di installazione.

ISTRUZIONI DI AVVERTENZA

AVVERTENZA

- Per ridurre il rischio di esplosioni, incendi, scosse elettriche, ustioni o lesioni personali anche fatali, quando si utilizza l'elettrodomestico è indispensabile attenersi alle seguenti precauzioni basilari per la sicurezza:

Sicurezza tecnica

- Questo elettrodomestico può essere adoperato da bambini di almeno 8 anni di età, da persone con capacità fisiche, sensoriali o mentali ridotte, e da persone prive di esperienza sotto sorveglianza, se hanno ricevuto una supervisione o istruzioni sull'uso dell'apparecchio in modo sicuro e ne comprendono i relativi pericoli. Impedire ai bambini di giocare con l'elettrodomestico. La pulizia e la manutenzione non devono essere effettuate da bambini senza la supervisione degli adulti.
- Questo elettrodomestico non deve essere adoperato da bambini, persone con capacità fisiche, sensoriali o mentali ridotte, e persone

prive di esperienza e competenza se non sotto sorveglianza a meno che non sia stato loro spiegato l'uso corretto dell'elettrodomestico descrivendone i relativi pericoli. I bambini devono essere controllati per impedire che giochino con l'elettrodomestico.

- L'installazione o le riparazioni effettuate da persone non autorizzate possono rappresentare un pericolo per voi e per altri.
- Le informazioni contenute nel manuale sono destinate all'uso da parte di un tecnico dell'assistenza qualificato che abbia familiarità con le procedure di sicurezza e dotato degli strumenti e degli utensili di prova adeguati.
- La mancata lettura e osservanza di tutte le istruzioni contenute in questo manuale può causare malfunzionamenti dell'apparecchiatura, danni alla proprietà, lesioni personali e/o morte.
- Il refrigerante e il gas isolante utilizzati nell'apparecchio richiedono procedure di smaltimento speciali. Prima di smaltirli, rivolgersi a un agente di servizio o a una persona con qualifiche equivalenti.
- Quando il cavo di alimentazione deve essere sostituito, il lavoro di sostituzione deve essere eseguito da personale autorizzato utilizzando solo parti di ricambio originali.
- Per evitare rischi, se il cavo è danneggiato deve essere sostituito dal produttore, dal suo agente del servizio o da altro personale qualificato.
- L'apparecchio deve essere installato in conformità con le normative nazionali sul cablaggio.
- Nel cablaggio fisso devono essere integrati dei metodi di disconnessione in conformità con le normative di cablaggio.
- Questo apparecchio deve essere adeguatamente collegato a terra per ridurre al minimo il rischio di scosse elettriche.
- Non tagliare o rimuovere il polo di messa a terra dalla spina di alimentazione.
- Il collegamento del filo di terra alla vite del coperchio della presa di corrente non esegue la messa a terra dell'apparecchio, a meno che la vite non sia metallica e non isolata e che la presa di corrente non sia stata messa a terra mediante il cablaggio domestico.

- Se si hanno dubbi sulla corretta messa a terra del condizionatore d'aria, fare controllare la presa di corrente e il circuito da un elettricista qualificato.

Installazione

- Contattare un centro di assistenza autorizzato durante l'installazione o il trasferimento del condizionatore.
- Non installare il condizionatore su una superficie instabile o in un luogo in cui vi sia il pericolo che possa cadere.
- Non installare l'unità in atmosfere potenzialmente esplosive.
- Non installare il condizionatore in un luogo in cui sono conservati liquidi o gas infiammabili come benzina, propano, diluenti per vernici, ecc.
- Installare in sicurezza il pannello e il coperchio della scatola di controllo.
- Installare una presa elettrica dedicata e un interruttore prima di utilizzare il condizionatore.
- Utilizzare un interruttore automatico standard e un fusibile conformi alla classificazione del condizionatore.
- Assicurarsi che il tubo e il cavo di alimentazione che collega le unità interna ed esterna non siano troppo stretti durante l'installazione del condizionatore.
- I collegamenti del cablaggio interno/esterno devono essere fissati saldamente e il cavo deve essere instradato correttamente in modo che non vi sia nessuna forza a tirare il cavo dai terminali di collegamento. Collegamenti impropri o allentati possono generare calore o provocare un incendio.
- Non collegare il filo di terra a un tubo del gas, un parafulmine o un filo di terra del telefono.
- Utilizzare gas non infiammabile (azoto) per verificare la presenza di perdite e per spurgare l'aria; l'uso di aria compressa o gas infiammabili può provocare incendi o esplosioni.

Uso

- Non modificare o estendere il cavo di alimentazione. Graffi o spellatura dell'isolamento sui cavi di alimentazione possono provocare incendi o scosse elettriche e devono essere sostituiti.
- Assicurarci che il cavo di alimentazione non sia sporco, allentato o rotto.
- Non posizionare alcun oggetto sul cavo di alimentazione.
- Non posizionare un riscaldatore o corpi scaldanti nei pressi del cavo di alimentazione.
- Assicurarci che il cavo di alimentazione non possa essere estratto o danneggiato durante il funzionamento.
- Non toccare, utilizzare o riparare mai il condizionatore con le mani bagnate.
- Non inserire le mani o altri oggetti attraverso l'ingresso o l'uscita dell'aria mentre il condizionatore è in funzione.
- Assicurarci che i bambini non salgano o colpiscano l'unità esterna.
- Assicurarci di utilizzare solo le parti elencate nell'elenco delle parti di servizio. Non tentare mai di modificare l'apparecchiatura.
- Non toccare il tubo del refrigerante, il tubo dell'acqua o qualsiasi parte interna mentre l'unità è in funzione o subito dopo il funzionamento.
- Non lasciare sostanze infiammabili come benzina, benzene o diluenti vicino al condizionatore.
- Non utilizzare il condizionatore per un lungo periodo di tempo in un piccolo spazio senza un'adeguata ventilazione.
- Assicurarci di ventilare a sufficienza quando si utilizzano contemporaneamente il condizionatore e un elettrodomestico di riscaldamento come un riscaldatore.
- Non ostruire l'ingresso o l'uscita del flusso d'aria.
- Interrompere l'alimentazione in caso di rumori, odori o fumo provenienti dal condizionatore.
- Rivolgersi a un centro di assistenza autorizzato quando il condizionatore è sommerso da acque piene.

- In caso di fuga di gas (come Freon, gas propano, GPL, ecc.) ventilare sufficientemente prima di riutilizzare il condizionatore.
- Interrompere immediatamente l'alimentazione nel caso di blackout o temporale.

Telecomando

- Rimuovere le batterie se il telecomando non viene utilizzato per un periodo di tempo prolungato.
- Non mischiare mai diversi tipi di batterie o batterie vecchie e nuove per il telecomando.
- Non ricaricare o smontare le batterie.
- Interrompere l'uso del telecomando se si verifica una perdita di liquido nella batteria. Se i vestiti o la pelle sono esposti al liquido della batteria che perde, lavare con acqua pulita.
- Se il liquido della batteria fuoriuscito è stato ingerito, sciacquare accuratamente l'interno della bocca e consultare un medico.
- Smaltire le batterie in un luogo dove non vi sia pericolo di incendio.

Manutenzione

- Prima di effettuare operazioni di pulizia o manutenzione, scollegare l'alimentazione e attendere che il ventilatore si arresti.
- Non pulire l'elettrodomestico spruzzando acqua direttamente sul prodotto.

Refrigerante

Indicazioni generali

- Utilizzare solo il refrigerante specificato sull'etichetta del condizionatore.
- Non immettere aria o gas nel sistema ad eccezione del refrigerante specificato.
- Non toccare la fuoriuscita di refrigerante durante l'installazione o la riparazione.

- Assicurarsi di verificare la presenza di perdite di refrigerante dopo l'installazione o la riparazione del condizionatore.
- L'elettrodomestico deve essere conservato in modo da evitare danni meccanici.

Solo R32



- Chiunque lavori o acceda a un circuito refrigerante deve essere in possesso di un certificato valido corrente rilasciato da un'autorità di valutazione accreditata dal settore che ne autorizzi la competenza a maneggiare refrigeranti in modo sicuro in conformità con le specifiche di valutazione riconosciute nel settore.
- Le operazioni di manutenzione devono essere fatte esclusivamente seguendo le indicazioni del produttore delle attrezzature. La manutenzione e la riparazione che richiedono l'assistenza di personale tecnico abilitato devono avvenire sotto la supervisione di personale competente nell'uso di refrigeranti infiammabili.
- L'apparecchio deve essere custodito in una stanza ben ventilata, nella quale ci sia lo spazio necessario così come specificato per le operazioni.
- Mantenere le aperture di ventilazione richieste libere da ostacoli.
- L'apparecchio deve essere conservato in un locale privo di fiamme libere continuamente in funzione (ad esempio, un apparecchio a gas in funzione) e di fonti di ignizione (ad esempio, una stufa elettrica in funzione).

ISTRUZIONI DI ATTENZIONE

ATTENZIONE

- Per ridurre il rischio di lesioni personali lievi, malfunzionamenti o danni al prodotto o ai beni durante l'uso dell'elettrodomestico, attenersi alle precauzioni basilari, ad esempio:
-

Installazione

- Far trasportare il condizionatore da due o più persone o utilizzare un carrello elevatore.
- Installare l'unità esterna in modo che sia protetta dalla luce solare diretta. Non posizionare l'unità interna in un luogo esposto direttamente alla luce solare attraverso le finestre.
- Non installare il condizionatore in un'area direttamente esposta al vento di mare (nebbia salina).
- Installare correttamente il tubo di scarico per il regolare drenaggio della condensa dell'acqua.
- Installare il condizionatore in un luogo in cui il rumore dell'unità esterna o i fumi di scarico non danneggino i vicini. In caso contrario, potrebbero verificarsi conflitti con i vicini.
- Smaltire in modo sicuro i materiali di imballaggio come viti, chiodi, sacchetti di plastica o batterie utilizzando un imballaggio adeguato dopo l'installazione o la riparazione.
- Prestare attenzione durante il disimballaggio o l'installazione del condizionatore.

Uso

- Assicurarsi che il filtro sia installato prima di azionare il condizionatore.
- Non bere l'acqua scaricata dal condizionatore.
- Non appoggiare alcun oggetto sul condizionatore.

- Non far funzionare a lungo il condizionatore quando l'umidità è molto alta o quando una porta o una finestra sono state lasciate aperte.
- Non esporre persone, animali o piante al vento freddo o caldo del condizionatore per lunghi periodi di tempo.
- Non utilizzare il prodotto per scopi speciali, come la conservazione di alimenti, opere d'arte, ecc.; il condizionatore è progettato per scopi di consumo e non è un sistema di refrigerazione di precisione. Vi è il rischio di danni o perdita di proprietà.

Manutenzione

- Utilizzare uno sgabello o una scala robusti durante la pulizia, la manutenzione o la riparazione del condizionatore in altezza.
- Non utilizzare mai detergenti aggressivi o solventi o spruzzare acqua durante la pulizia del condizionatore. Utilizzare un panno morbido.
- Non toccare mai le parti metalliche del condizionatore quando si rimuove il filtro dell'aria.
- Per la pulizia della parte inferiore, rivolgersi a un centro servizi o a un rivenditore autorizzato. L'utilizzo di detergenti aggressivi può causare corrosione o danni all'unità.

USO

Prima dell'uso

Note per l'uso

- Regolare la direzione del flusso d'aria verticalmente o orizzontalmente per far circolare l'aria interna.
- Aumentare la velocità del ventilatore per raffreddare o riscaldare l'aria interna rapidamente, in un breve periodo di tempo.
- Spegnerne l'elettrodomestico e aprire periodicamente le finestre per la ventilazione. La qualità dell'aria interna può deteriorarsi se l'elettrodomestico viene utilizzato per lunghi periodi.
- Pulire il filtro dell'aria una volta ogni 2 settimane. La polvere e le impurità raccolte nel filtro dell'aria possono bloccare il flusso d'aria o ridurre le prestazioni dell'elettrodomestico.

Suggerimenti per il risparmio energetico

- Non raffreddare eccessivamente lo spazio perché potrebbe essere dannoso per la salute e potrebbe consumare più elettricità.
- Bloccare la luce solare con persiane o tende durante il funzionamento dell'elettrodomestico.
- Tenere le porte o le finestre ben chiuse durante il funzionamento dell'elettrodomestico.

Panoramiche del prodotto

Montaggio a parete

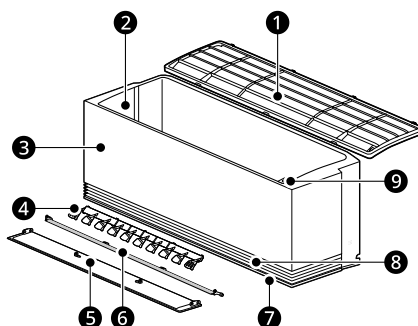

- | | |
|---|--------------------------------------|
| ① Filtro dell'aria | ⑥ Deflettore d'aria (aletta interna) |
| ② Prese d'aria | ⑦ Uscita aria Deflettore inferiore |
| ③ Copertura frontale | ⑧ Uscita aria Deflettore frontale |
| ④ Deflettore dell'aria (aletta sinistra-destra) | ⑨ Pulsante Accensione/Spengimento |
| ⑤ Deflettore dell'aria (paletta up-down) | |

NOTA

- Doppia aletta: ⑤ + ⑥
- Il numero e la posizione delle parti può variare a seconda del modello dell'elettrodomestico.
- Le funzioni possono cambiare a seconda del tipo di modello.

Preparazione prima dell'utilizzo

Inserimento delle batterie nel telecomando wireless

Inserire le batterie AAA (1,5 V) nel telecomando wireless.

- 1 Rimuovere il coperchio della batteria.

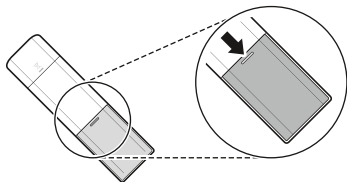

- 2 Inserire le nuove batterie e assicurarsi che i terminali + e - delle batterie siano installati correttamente.

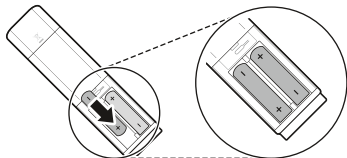

- 3 Montare nuovamente il coperchio facendolo scorrere in posizione.

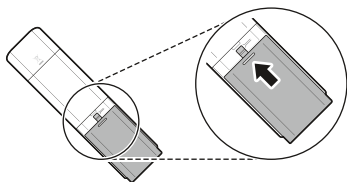

NOTA

- Quando il display del telecomando wireless inizia a diminuire la luminosità, sostituire le batterie AAA (1,5 V).
- Non utilizzare batterie vecchie e nuove insieme.
- Non utilizzare batterie diverse da quelle alcaline.

Selezione di Fahrenheit o Celsius

Impostare il display della temperatura per visualizzare le unità Fahrenheit (°F) o Celsius (°C).

- 1 Accendere l'elettrodomestico.
- 2 Premere il pulsante **Funzione**.

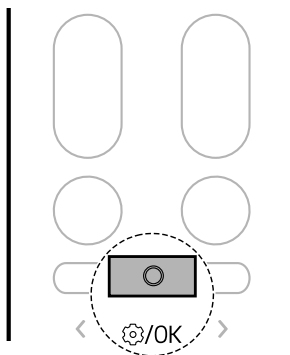

- 3 Premere il pulsante < o > finché l'icona sottostante non lampeggia sullo schermo del display. Quindi premere il pulsante **Funzione**.

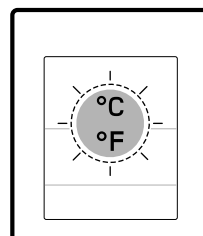
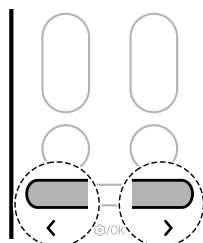

- 4** Premere il pulsante **< o >** per impostare le unità Fahrenheit (°F) o Celsius (°C).
- Ad ogni pressione del pulsante, la funzione cambia in questo ordine: °C ↔ °F







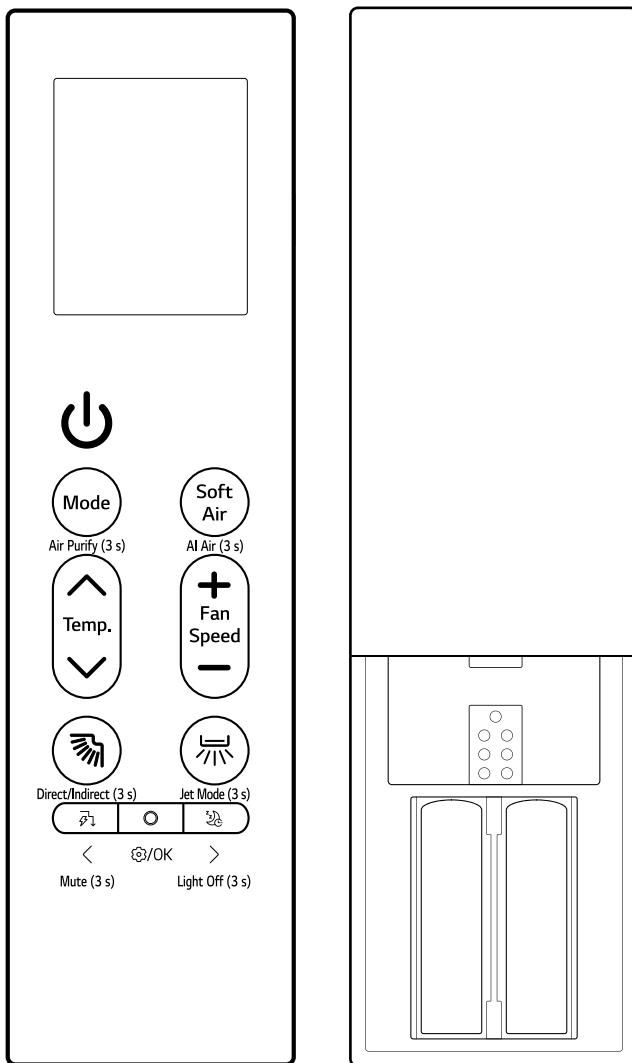

- 5** Quindi premere il pulsante **Funzione**.



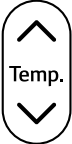







Panoramica del telecomando wireless

Telecomando wireless

È possibile utilizzare l'elettrodomestico in modo più comodo con il telecomando wireless.



| Immagine | Descrizione |
|---|--|
|  | <p>Accensione/Spegnimento Accende o spegne l'elettrodomestico.</p> <hr/> <p>Connessione a LG ThinQ Tenere premuto il pulsante Accensione/Spegnimento per circa 3 secondi per preparare lo stato per la connessione dell'elettrodomestico e del Wi-Fi.</p> |
|  <p data-bbox="105 440 180 456">Air Purify (3 s)</p> | <p>Mode Seleziona la modalità operativa desiderata.</p> <ul style="list-style-type: none"> Ogni pressione imposta le modalità in questo ordine: Raffreddamento → Automatico → Deumidificazione → Riscaldamento → Ventilatore. <hr/> <p>Air Purify (3 s) Tenere premuto il pulsante Mode per circa 3 secondi per fornire aria fresca e pulita grazie alle particelle ioniche e al filtro.</p> |
|  <p data-bbox="105 695 180 711">AI Air (3 s)</p> | <p>Soft Air Attiva la funzione di aria indiretta.</p> <hr/> <p>AI Air (3 s) Tenga premuto il pulsante Soft Air per circa 3 secondi, in modo da funzionare automaticamente rilevando l'ambiente circostante e le caratteristiche dell'utente.</p> |
|  <p data-bbox="116 863 169 879">Temp.</p> | <p>Temp. ▲, ▼ Regola la temperatura ambiente desiderata.</p> |
|  <p data-bbox="116 1046 169 1086">Fan Speed</p> | <p>Fan Speed +, - Regola la velocità del ventilatore.</p> |
|  <p data-bbox="94 1238 191 1254">Direct/Indirect (3 s)</p> | <p> (Oscillazione Su/Giù) Regola la direzione del flusso d'aria su e giù.</p> <hr/> <p>Direct/Indirect (3 s) Tenere pulsato il pulsante  per circa 3 secondi per impostare un flusso d'aria diretto o Indiretto in base alle preferenze dell'utente.</p> <hr/> <p>Modalità pulizia Mentre il telecomando e l'elettrodomestico sono spenti, premere e tenere premuto il pulsante  per circa 5 secondi per fissare l'aletta e pulir l'aletta facilmente.</p> |

| Immagine | Descrizione |
|--|---|
|  Jet Mode (3 s) | ↔ (Oscillazione Sinistra/Destra) Regola la direzione del flusso d'aria a sinistra e a destra. |
|  Mute (3 s) | ⚡ (Jet Mode (3 s)) Tenere premuto il pulsante  per circa 3 secondi per visualizzare la temperatura ambiente rapidamente. |
|  Mute (3 s) | ⚡ (Controllo energetico) Se premuto imposta la funzione di risparmio energetico. |
|  Mute (3 s) | Mute (3 s) Tenere premuto il pulsante  per circa 3 secondi per spegnere il segnale acustico. |
|  ⊙/OK | Funzione Seleziona la funzione desiderata. |
|  Light Off (3 s) | ⚡ (Riposo) Spegne automaticamente l'apparecchio all'ora desiderata. Utilizzarlo prima di dormire. |
|  Light Off (3 s) | Light Off (3 s) Tenere premuto il pulsante  per circa 3 secondi per impostare la funzione di spegnimento della luce. |

Utilizzo delle modalità

Uso del telecomando wireless

Puntare il telecomando wireless verso il ricevitore di segnale sul lato destro dell'elettrodomestico per azionarlo.

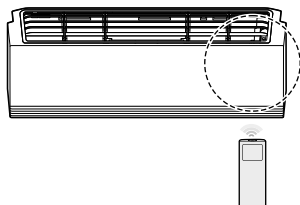

NOTA

- Il telecomando wireless può azionare altri dispositivi elettronici se è diretto verso di essi. Assicurarsi di puntare il telecomando wireless verso il ricevitore del segnale dell'elettrodomestico.
- Per un corretto funzionamento, utilizzare un panno morbido per pulire il trasmettitore e il ricevitore del segnale.
- Se una funzione inclusa nel telecomando non è supportata dall'elettrodomestico, l'elettrodomestico potrebbe non segnalarlo con un ronzio.

Modalità Raffreddamento, Automatico, Deumidificazione, Riscaldamento, Ventilatore

È possibile modificare la modalità di funzionamento quando l'elettrodomestico è acceso.

- 1 Accendere l'elettrodomestico.

- 2 Premere ripetutamente il pulsante **Mode** per cambiare la modalità di utilizzo.

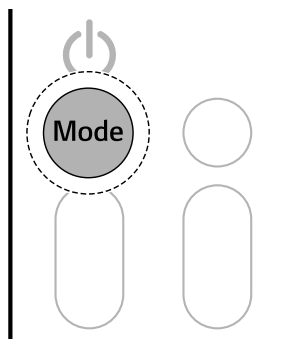

Modalità di **Raffreddamento**



Modalità **Funzionamento automatico** / Modalità **Cambio automatico**

*1 Automatizza il processo di scelta delle giuste impostazioni per il tuo spazio.



Modalità di **Deumidificazione**



Modalità **Riscaldamento**



Modalità **Ventilatore**

- 3 Premere il pulsante **▲** o **▼** per impostare la temperatura desiderata.

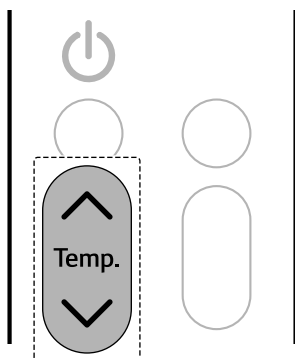

- 2 Premere ripetutamente il pulsante **Mode** per selezionare la modalità desiderata.

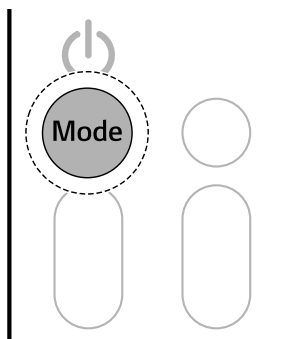



Note per ciascuna modalità operativa

Modalità deumidificazione

- Non è possibile regolare la velocità del ventilatore.
- Nella modalità **Deumidificazione**, il compressore e il ventilatore interno potrebbero essere spenti per evitare un raffreddamento eccessivo.

Modalità ventilatore

- Sull'unità interna, viene visualizzato .
- Non è possibile regolare la temperatura.

- 3 Tenere premuto il pulsante  per circa 3 secondi.

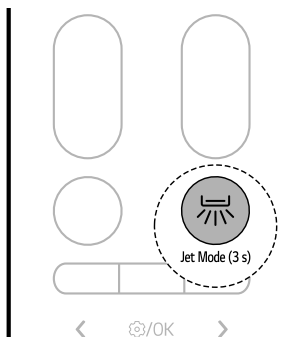

Modalità getto

È possibile modificare rapidamente la temperatura ambiente.

- La modalità **Getto** è disponibile per le modalità **Raffreddamento** e **Riscaldamento**.

- 1 Accendere l'elettrodomestico.

NOTA

- **Modalità Raffreddamento a getto**
L'aria fredda forte viene emessa per 30 minuti.
- **Modalità Riscaldamento a getto**
L'aria calda forte calda emessa per 30 minuti.
 - La modalità **Riscaldamento a getto** non è disponibile su alcuni modelli.
- La modalità **Getto** dura 30 minuti, dopodiché ritorna all'impostazione precedente.
- La modalità **Getto** potrebbe funzionare in modo diverso dal display del telecomando wireless.

Regolazione della velocità della ventola

È possibile regolare la velocità del ventilatore premendo ripetutamente il pulsante + o -

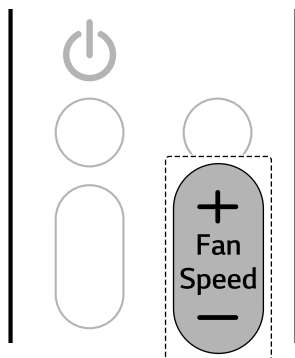

| Velocità | Icona di comando del telecomando wireless | Icona dell'unità interna |
|----------------|---|--------------------------|
| Vento naturale | | - |
| Alta | | F5 |
| Medio - Alta | | F4 |
| Media | | F3 |
| Medio - Bassa | | F2 |
| Bassa | | F1 |

NOTA

- La velocità del ventilatore di Vento naturale si regola automaticamente.
- Le icone delle unità interne vengono visualizzate su alcune unità interne.

- Il display dell'unità interna mostra le icone della velocità del ventilatore per soli 5 secondi e torna alla temperatura impostata.

Regolazione della direzione del flusso d'aria

È possibile regolare la direzione del flusso d'aria verticalmente o orizzontalmente.

Regolazione della direzione su-giù

- Premere ripetutamente il pulsante per regolare la direzione del flusso d'aria.

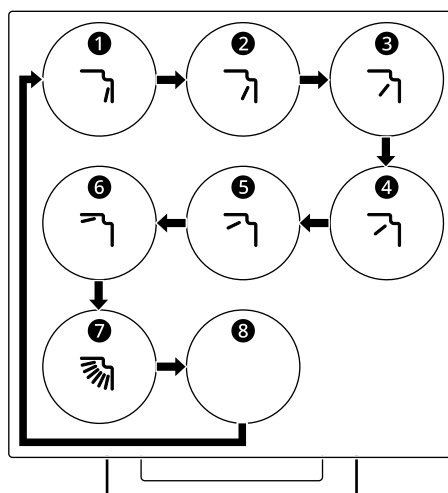

- Selezionare per regolare automaticamente la direzione su-giù del flusso d'aria.

Regolazione della direzione sinistra-destra (Su alcuni modelli)

- Premere ripetutamente il pulsante  per regolare la direzione del flusso d'aria.

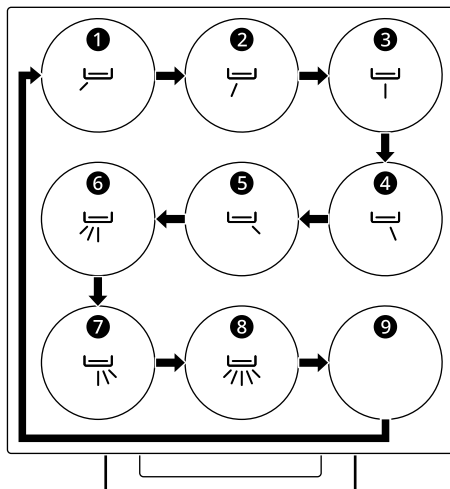

- Selezionare  per regolare automaticamente la direzione sinistra-destra del flusso d'aria.

NOTA

- La regolazione arbitraria del deflettore dell'aria può causare il guasto dell'elettrodomestico.
- Al riavvio, l'elettrodomestico utilizza l'ultima direzione del flusso d'aria impostata. La posizione del deflettore d'aria potrebbe non corrispondere all'icona visualizzata sul telecomando wireless. Quando ciò si verifica, regolare nuovamente la direzione del flusso d'aria.
- Questa funzione potrebbe funzionare in modo diverso dal display del telecomando wireless.
- A seconda del modello, la regolazione della direzione sinistra-destra potrebbe non essere supportata.

Funzionamento manuale

Se il telecomando wireless non è disponibile, è possibile accendere e spegnere l'elettrodomestico premendo il pulsante **Accensione/Spengimento**  sull'unità interna.

- Premere il pulsante **Accensione/Spengimento** .



NOTA

- La velocità della ventola è impostata su alta per impostazione predefinita.
- Le funzioni possono cambiare a seconda del tipo di modello.
- Non è possibile cambiare la temperatura quando si usa il pulsante **Accensione/Spengimento** .
- La temperatura è impostata tra 22 °C e 24 °C per impostazione predefinita.

Ripristino delle impostazioni precedenti

Quando il condizionatore d'aria viene riacceso dopo un'interruzione di corrente, la funzione di **Riavvio automatico** ripristina le impostazioni precedenti.

Quando si utilizza l'apparecchio per la prima volta, è impostata la funzione di **Riavvio automatico**. È possibile annullare e impostare questa funzione premendo il pulsante **Accensione/Spengimento**  sull'unità interna.

Annullamento del Riavvio automatico

- 1 Tenere premuto il pulsante **Accensione/Spengimento**  per 6 secondi.

- 2 Quando l'apparecchio emette due segnali acustici, rilasciare il pulsante **Accensione/Spegnimento 1**. La lampada lampeggerà due volte; questo verrà ripetuto per 4 volte di fila.

Impostazione Riavvio automatico

- 1 Tenere premuto il pulsante **Accensione/Spegnimento 1** per 6 secondi.
- 2 Quando l'apparecchio emette due segnali acustici, rilasciare il pulsante **Accensione/Spegnimento 1**. La lampada lampeggerà; questo verrà ripetuto per 4 volte di fila.

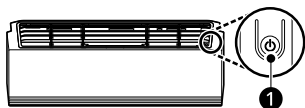

NOTA

- La funzione può cambiare a seconda del tipo di modello.
- Se si tiene premuto il pulsante **Accensione/Spegnimento 1** per 3 - 5 secondi, invece di 6 secondi, l'apparecchio passa al funzionamento di prova. Durante il funzionamento di prova, l'apparecchio eroga una forte aria di raffreddamento per 18 minuti e poi ritorna alle impostazioni di fabbrica predefinite.

Uso delle funzioni speciali

Funzione di purificatore d'aria (su alcuni modelli)

È possibile fornire aria pulita e fresca utilizzando le particelle di ioni e il filtro.

- Tenere premuto il pulsante **Mode** per circa 3 secondi.

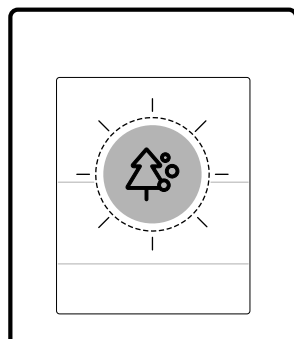
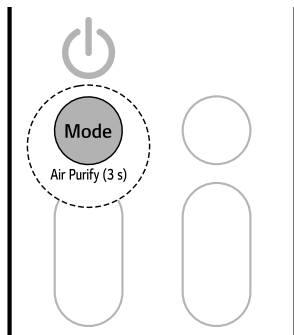

⚠ AVVERTENZA

- Non toccare lo ionizzatore durante il funzionamento.

NOTA

- È possibile utilizzare questa funzione senza accendere l'elettrodomestico.

Funzione di controllo dell'energia (su alcuni modelli)



È possibile ridurre la potenza assorbita.

- 1 Accendere l'elettrodomestico.

| Funzione | Descrizione |
|-------------|---|
| Ionizzatore | Le particelle ioniche dello Ionizzatore riducono i batteri in superficie e altre sostanze nocive. |

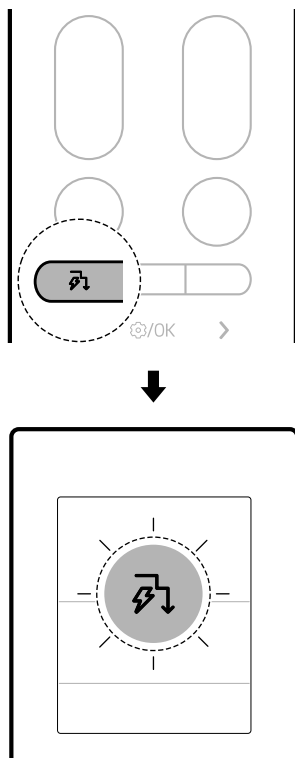



- 2 Premere ripetutamente il pulsante  per selezionare la fase desiderata.



| Fase | Schermo del display | Descrizione |
|------|---|--|
| 1 |  80% | La potenza assorbita è ridotta del 20% rispetto alla potenza assorbita nominale. |
| 2 |  60% | La potenza assorbita è ridotta del 40% rispetto alla potenza assorbita nominale. |

| Fase | Schermo del display | Descrizione |
|--------------------------|---|--|
| 3 (su alcuni modelli) |  40% | La potenza assorbita è ridotta del 60% rispetto alla potenza assorbita nominale. |

NOTA

- 80, 60, 40 o L (fase 1), LL (fase 2) viene visualizzato su alcune unità interne.
- Questa funzione è disponibile per la modalità **Raffreddamento**.
- La capacità può diminuire quando è selezionata la funzione **Controllo energetico**.
- La temperatura desiderata viene visualizzata per circa 5 secondi se si preme il pulsante  o .
- La velocità del ventilatore viene visualizzata per circa 5 secondi se si preme il pulsante  o .
- Quando è collegata all'unità Multi Outdoor, questa funzione potrebbe non essere supportata.

Modalità Aria IA

La velocità del ventilatore e la direzione del flusso d'aria cambiano automaticamente in base ai modelli di utilizzo appresi e alle variazioni della temperatura ambiente.

Se seleziona la modalità **Aria IA**, il condizionatore d'aria analizza l'ambiente circostante per raggiungere rapidamente la temperatura desiderata. La direzione del flusso d'aria e la velocità del ventilatore vengono regolate automaticamente per raggiungere le impostazioni di comfort.

- 1 Accendere l'elettrodomestico.

- 2 Tenere premuto il pulsante **Soft Air** per circa 3 secondi.

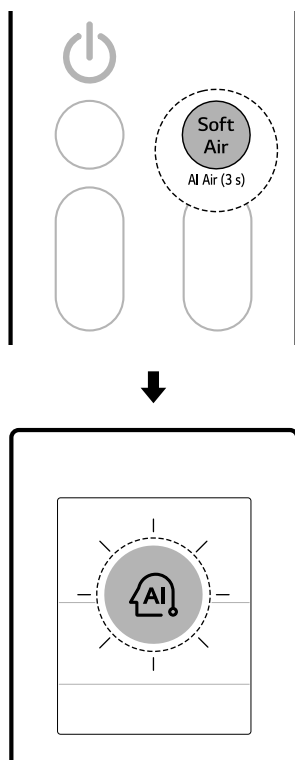

Soft Air

Questa funzione dirige un leggero flusso d'aria verso l'alto per mantenere fresco l'ambiente senza correnti d'aria.

L'applicazione **LG ThinQ** consente di regolare con precisione la temperatura e l'intensità del flusso d'aria.

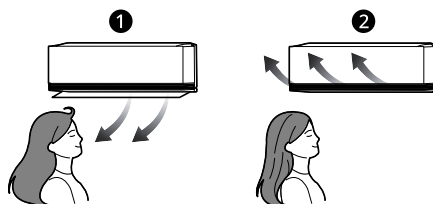

1 Normale

2 Soft Air

1 Accendere l'elettrodomestico.

NOTA

- Questa funzione è disponibile per la modalità **Raffreddamento e Riscaldamento**.
- Sullo schermo del display viene visualizzato **AI**.
- Per cambiare la temperatura desiderata, prema il pulsante **Temperatura** **▲** o **▼** sul telecomando.
- Premendo i pulsanti **Mode** o **Jet Mode** mentre si trova in modalità **Aria IA**, si attiva la funzione selezionata.
- Questa funzione può funzionare in modo diverso a seconda del modello.

2 Premere il tasto **Soft Air**.

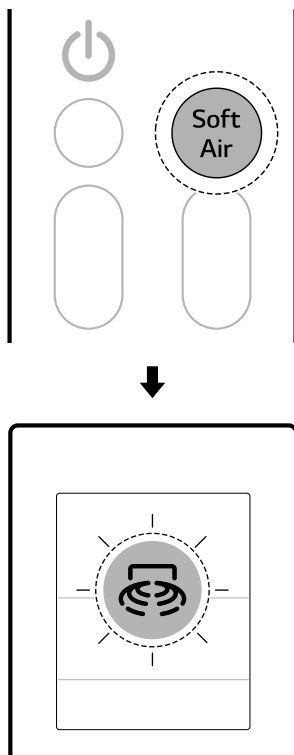

- L'aumento o la diminuzione della temperatura del flusso d'aria dipende dalle temperature interne ed esterne.
- Quando è collegata all'unità esterna multipla, non è possibile regolare la temperatura del flusso d'aria.

Sensore di rilevamento persone (su alcuni modelli)

Flusso d'aria diretto e indiretto

Questa funzione rileva la presenza di persone e imposta un flusso d'aria **Diretto** o **Indiretto** in base alle preferenze dell'utente.

- **Flusso d'aria diretto**

Dopo aver rilevato un'area occupata da persone, dirige il flusso d'aria verso l'area occupata.

- **Flusso d'aria indiretto**

Dopo aver rilevato un'area occupata da persone, dirige il flusso d'aria verso l'area non occupata.

- Tenere premuto il pulsante  per circa 3 secondi per impostare la funzione diretta e indiretta.

NOTA

- Quando viene attivata la funzione **Aria dolce**, la temperatura dell'aria che fuoriesce dall'elettrodomestico cambia e il flusso d'aria viene diretto verso l'alto.
- È possibile utilizzare la funzione **Aria dolce** in modalità di **Raffreddamento** e **Ventilatore**.
- Sullo schermo del display viene visualizzato 50 .
- Per cambiare la temperatura desiderata, preme il pulsante **Temperatura** \wedge o \vee sul telecomando.
 - L'intervallo di regolazione della temperatura può essere limitato durante l'utilizzo della funzione **Aria dolce**.
- Premere il pulsante $+$ o $-$ per regolare la velocità del ventilatore.

- Ogni volta che viene premuto il pulsante, la funzione cambia in questo ordine: Diretto → Indiretto → Spento

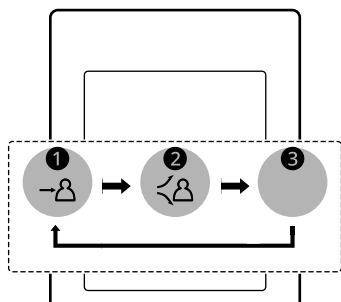
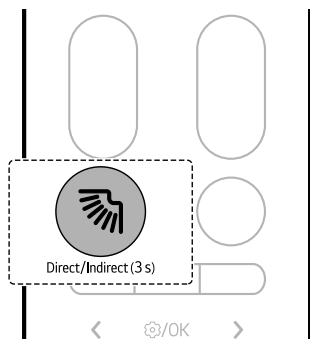

- ❶ Diretto
- ❷ Indiretto
- ❸ Spento

quando si è fuori casa e la modalità di rilevamento quando si è fuori casa.

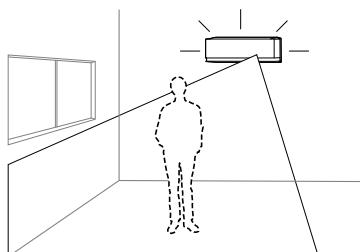

- 1 Premere il pulsante **Funzione**.

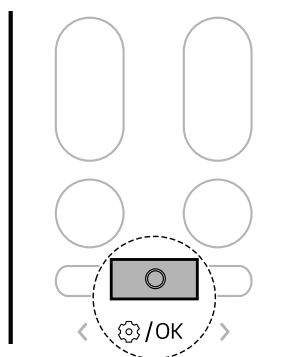

- 2 Premere il pulsante < o > per impostare l'icona sottostante che lampeggia nella parte

Rilevamento assenze

Passa automaticamente alla modalità di risparmio energetico quando non sono presenti persone.

- Se si lascia l'elettrodomestico acceso quando si è fuori casa, l'elettrodomestico attiva automaticamente l'operazione per il risparmio energetico oppure spegne l'alimentazione allo scadere del tempo di rilevamento delle assenze, consentendo di risparmiare sulle bollette dell'elettricità.
- Collegare l'elettrodomestico all'applicazione **LG ThinQ** per impostare il tempo di rilevamento

inferiore dello schermo del display. Quindi premere il pulsante **Funzione**.

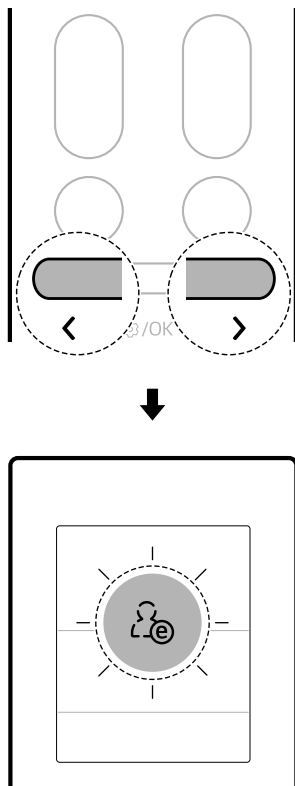

- 3** Premere il pulsante **< o >** per impostare la funzione di rilevamento quando si è fuori casa.
- Ad ogni pressione del pulsante, la funzione cambia in questo ordine: ON ↔ OFF

- 4** Quindi premere il pulsante **Funzione**.

NOTA

- La funzione del **flusso d'aria diretto e indiretto** è disponibile in modalità **Raffreddamento** e **Riscaldamento**.
- La sensibilità del sensore radar può variare a seconda dell'ambiente e delle condizioni interne, compreso quando:

- Si rileva poco movimento, ad esempio mentre si guarda la televisione o si dorme
- Si è seduti sul pavimento vicino all'elettrodomestico
- Ci si trova in una posizione distante dal prodotto, a circa 5 m (16 ft) o più
- Oggetti in movimento come ventilatori, robot aspirapolvere o animali domestici possono essere scambiati per persone.

Timer di Riposo

È possibile impostare l'elettrodomestico in modo che si spenga automaticamente dopo un determinato periodo di tempo. L'elettrodomestico modificherà automaticamente la temperatura, la velocità del ventilatore e la direzione del flusso d'aria. Ci sono due modi per impostare il timer di riposo.

Questa funzione può essere impostata all'accensione dell'elettrodomestico.

Metodo 1

- 1** Accendere l'elettrodomestico.
- 2** Premere il pulsante **Funzione**.

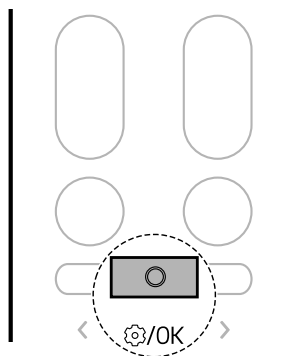

- 3** Premere il pulsante **< o >** finché l'icona sottostante non lampeggia nella parte

inferiore dello schermo del display. Quindi premere il pulsante **Funzione**.

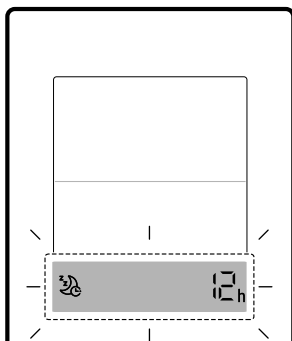
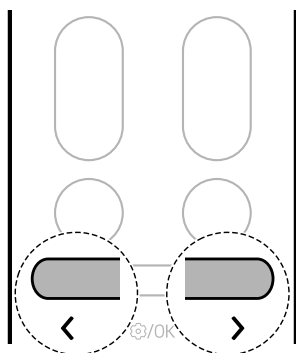

4 Premere il pulsante **< o >** per impostare l'ora desiderata. Quindi premere il pulsante **Funzione**.

- A partire da 30 minuti, il timer di riposo può essere impostato con incrementi orari fino a 12 ore.

Metodo 2

1 Accendere l'elettrodomestico.

2 Premere il tasto .

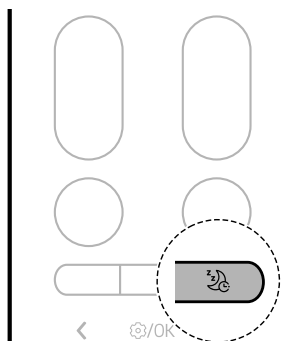

3 Premere il pulsante **< o >** per impostare l'ora desiderata. Quindi premere il pulsante **Funzione**.

- A partire da 30 minuti, il timer di riposo può essere impostato con incrementi orari fino a 12 ore.

NOTA

- Il display dell'unità interna mostra l'ora impostata da 1 Hr a 12 Hr per soli 5 secondi e poi scompare in alcuni modelli.
- In modalità **Raffreddamento** e **Deumidificazione**, la temperatura aumenta di 1 °C dopo 30 minuti e di 1 ulteriore grado °C dopo altri 30 minuti per un sonno più confortevole. La temperatura aumenta fino a 2 °C rispetto alla temperatura preimpostata e fino a 30 °C.
- Sebbene l'osservazione per la velocità del ventilatore sullo schermo del display possa essere modificata, la velocità del ventilatore viene regolata automaticamente.
- In modalità **Riscaldamento**, la temperatura diminuisce di 1 °C dopo 1 ora e di 1 °C dopo 1 altra ora per un riposo più confortevole. La temperatura diminuisce fino a 2 °C rispetto alla temperatura preimpostata.
 - Quando è collegata all'unità Multi Outdoor, la temperatura potrebbe non cambiare automaticamente.

Timer di accensione e spegnimento

È possibile impostare l'elettrodomestico in modo che si accenda e si spenga automaticamente all'ora desiderata.

Timer accensione e **Timer spegnimento** possono essere impostati contemporaneamente.

Impostazione del timer di accensione

È possibile impostare o annullare la funzione sia con l'apparecchio acceso che spento.

- 1 Premere il pulsante **Funzione**.

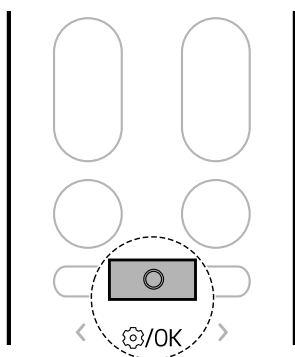

- 2 Premere il pulsante **< o >** finché l'icona sottostante non lampeggia nella parte

inferiore dello schermo del display. Quindi premere il pulsante **Funzione**.

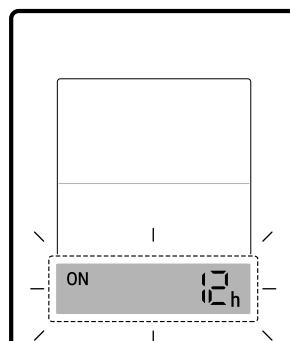
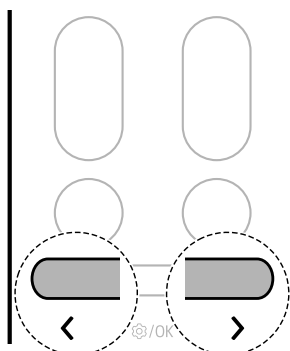

- 3 Premere il pulsante **< o >** per impostare l'ora desiderata. Quindi premere il pulsante **Funzione**.
 - Il tempo può essere impostato fino a 24 ore.

Impostazione del timer di spegnimento

È possibile impostare o annullare la funzione sia con l'apparecchio acceso che spento.

- 1 Premere il pulsante **Funzione**.

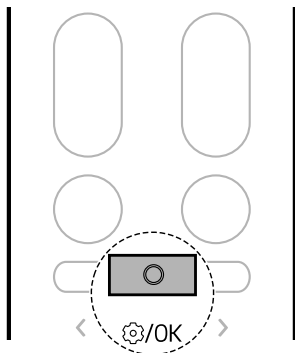

- 2 Premere il pulsante **< o >** finché l'icona sottostante non lampeggia nella parte inferiore dello schermo del display. Quindi premere il pulsante **Funzione**.

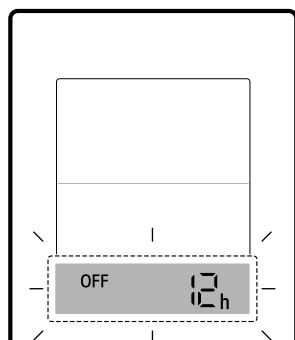
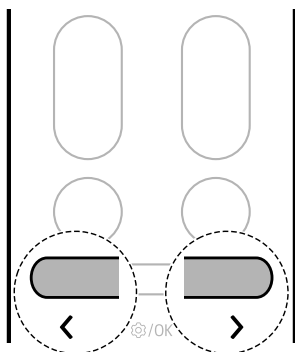

- 3 Premere il pulsante **< o >** per impostare l'ora desiderata. Quindi premere il pulsante **Funzione**.
- Il tempo può essere impostato fino a 24 ore.

Annullamento dell'impostazione del timer

È possibile annullare tutte le impostazioni del timer.

- 1 Premere il pulsante **Funzione**.

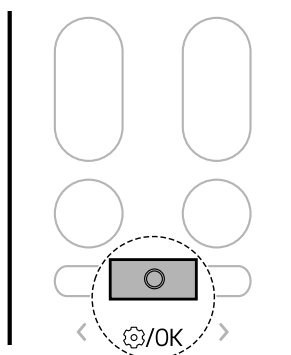

- 2 Premere il pulsante **< o >** finché l'icona sottostante non lampeggia nella parte

inferiore dello schermo del display. Quindi premere il pulsante **Funzione**.

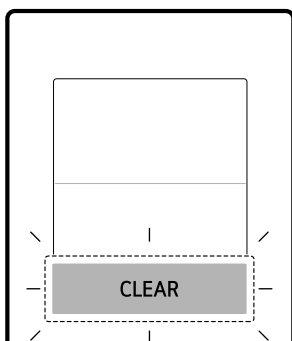
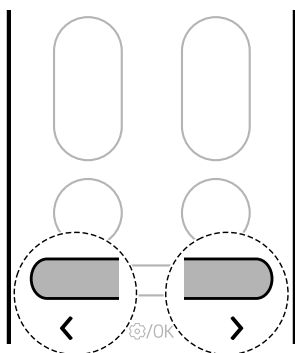

- Tenere premuto il pulsante  per circa 3 secondi per impostare la funzione **Mute**.

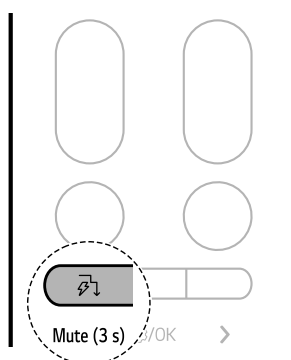

NOTA

- Impostare la funzione ogni volta, la funzione cambia tra accensione e spegnimento.
- Quando è impostata la modalità Mute,  appare per un momento sul display dell'unità interna e il suono del cicalino viene disattivato.
- Questa funzione può funzionare in modo diverso a seconda del modello.

Funzione di spegnimento della luce

È possibile impostare la luminosità dello schermo del display dell'unità interna.

Funzione Mute

È possibile attivare o disattivare il suono del cicalino per avvisare quando si imposta o si modifica la funzione del condizionatore d'aria.

- Tenere premuto il pulsante  per circa 3 secondi per impostare la funzione di spegnimento della luce.

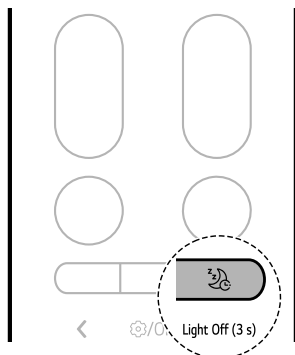

NOTA

- Il pulsante accende o spegne lo schermo del display.
- Se la luminosità del display di un'unità interna è disattivata, premendo un pulsante sul telecomando wireless si accende automaticamente il display per un po'.
- Questa funzione può funzionare in modo diverso a seconda del modello.

Funzione silenziosa (su alcuni modelli)

È possibile ridurre il rumore dell'unità esterna in modo che non dia fastidio ai vicini.

- 1 Accendere l'elettrodomestico.

- 2 Premere il pulsante **Funzione**.

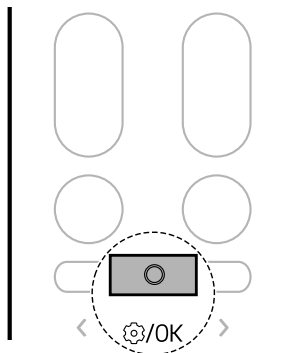

- 3 Premere il pulsante **< o >** finché l'icona sottostante non lampeggia nella parte inferiore dello schermo del display. Quindi premere il pulsante **Funzione**.

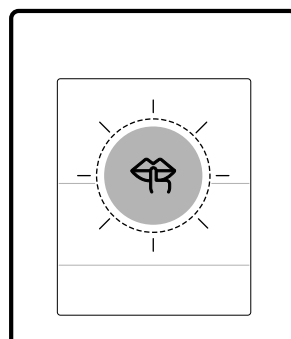
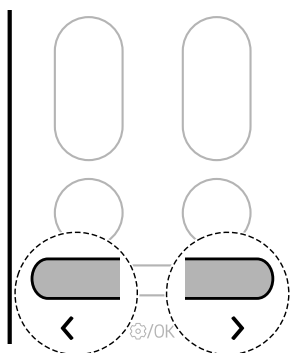

- 4 Premere il pulsante < o > per impostare la funzione Silenzioso.
- Ad ogni pressione del pulsante, la funzione cambia in questo ordine: ON ↔ OFF

- 5 Quindi premere il pulsante **Funzione**.

NOTA

- Questa funzione è disabilitata quando si preme il pulsante **Mode** o **Jet Mode**.
- Questa funzione è disponibile per le modalità **Raffreddamento**, **Riscaldamento** e **Cambio automatico**.
- Quando è collegata all'unità Multi Outdoor, questa funzione potrebbe non essere supportata.

Funzione di riscaldamento basso (su alcuni modelli)

È possibile azionare l'impianto di riscaldamento per mantenere una temperatura ambiente minima quando si è fuori di casa, per evitare che la temperatura ambiente si abbassi troppo.

- 1 Accendere l'elettrodomestico.

- 2 Premere il pulsante **Funzione**.

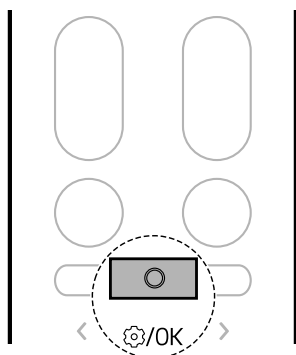

- 3 Premere il pulsante < o > finché l'icona sottostante non lampeggia nella parte inferiore dello schermo del display. Quindi premere il pulsante **Funzione**.

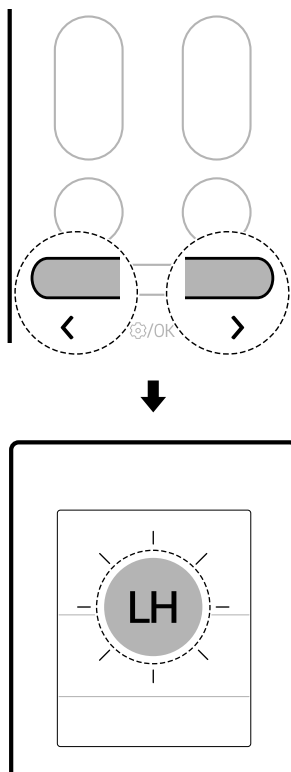

- 4 Premere il pulsante < o > per impostare la funzione Riscaldamento ridotto.
- Ad ogni pressione del pulsante, la funzione cambia in questo ordine: ON ↔ OFF

- 5 Quindi premere il pulsante **Funzione**.

NOTA

- Questa funzione è disponibile per la modalità **Riscaldamento**.

NOTA

- Per tornare alla modalità **Riscaldamento**, premere il pulsante **Temperatura** \wedge , \vee , **Fan Speed** $+$, $-$ o **Mode**.
- Se si preme il pulsante **Jet Mode** mentre è attivata la funzione **Riscaldamento ridotto**, la funzione viene disattivata e la modalità **Riscaldamento a getto** viene attivata immediatamente (sui modelli con **Riscaldamento a getto**).
- Se si verifica un errore, il funzionamento può essere interrotto per evitare danni all'elettrodomestico.
- I pulsanti **Soft Air** e  non possono essere utilizzati quando la funzione **Riscaldamento ridotto** è attiva.
- Sull'unità interna, viene visualizzato L.H.
- La temperatura ambiente è controllata entro 10 °C. La temperatura viene modificata in base all'elettrodomestico.
- Quando è collegata all'unità Multi Outdoor, questa funzione potrebbe non essere supportata.

Controllo della temperatura ambiente

È possibile controllare la temperatura ambiente corrente.

- 1 Accendere l'elettrodomestico.

- 2 Premere il pulsante **Funzione**.

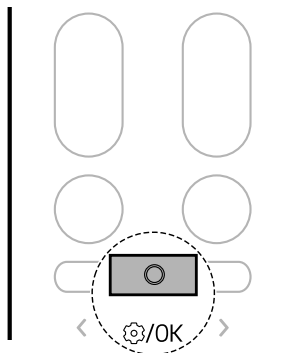

- 3 Premere il pulsante $\langle \circ \rangle$ finché l'icona sottostante non lampeggia nella parte inferiore dello schermo del display. Quindi premere il pulsante **Funzione**.

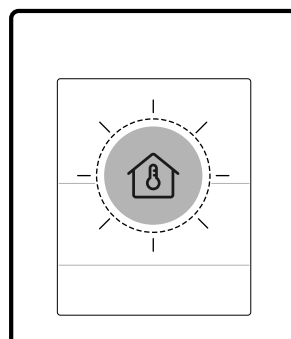
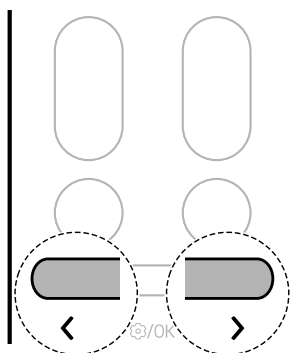

NOTA

- La temperatura ambiente viene visualizzata per 5 secondi prima di ritornare alla visualizzazione precedente.
 - Questa funzione può funzionare in modo diverso a seconda del modello.
 - In alcune funzioni, l'impostazione della temperatura viene visualizzata al posto della temperatura ambiente.
-

FUNZIONI SMART

Applicazione LG ThinQ

Questa funzione è disponibile solo sui modelli con Wi-Fi.

L'applicazione **LG ThinQ** permette di comunicare con l'elettrodomestico tramite uno smartphone.

Caratteristiche dell'applicazione LG ThinQ

Funzionalità comuni

Comunicare con l'elettrodomestico da uno smartphone usando l'applicazione **LG ThinQ**.

• Smart Diagnosis

- Se si verifica un problema durante l'utilizzo dell'apparecchio, questa funzione Smart Diagnosis permette di diagnosticare il problema.

Funzionalità aggiuntive

Ulteriori funzionalità sono disponibili se l'elettrodomestico è connesso al Wi-Fi

• Impostazioni

- Consente di impostare varie opzioni sull'elettrodomestico e nell'applicazione.

NOTA

- Nei casi seguenti, deve aggiornare le informazioni di rete per ogni apparecchio nell'applicazione **LG ThinQ** alla voce **Schede dispositivo** → **Impostazioni** → **Cambia rete**.

- il router wireless è stato cambiato
- la password del router wireless viene cambiata
- cambio del provider di servizi Internet

- L'applicazione è soggetta a modifiche senza preavviso, a scopo di miglioramento del prodotto.
- Le caratteristiche possono variare in base al modello.

Installazione dell'applicazione LG ThinQ e connessione di un apparecchio LG

Modelli con codice QR

Scansiona il codice QR allegato al prodotto utilizzando la fotocamera o un'applicazione per la lettura di codici QR sul tuo smartphone.



Modelli senza codice QR

- 1 Cercare l'applicazione **LG ThinQ** per smartphone su Google Play & Apple App Store.
- 2 Esegui l'applicazione **LG ThinQ** e accedi con il tuo account esistente o crea un account LG per accedere.
- 3 Tocca il pulsante Aggiungi (+) sull'applicazione **LG ThinQ** per connettere il tuo elettrodomestico LG. Seguire le istruzioni nell'applicazione per completare il processo.

NOTA

- Per verificare il collegamento Wi-Fi, controllare che l'indicatore del Wi-Fi sul pannello di controllo sia illuminata.
- Il dispositivo supporta soltanto reti Wi-Fi a 2,4 GHz. Per controllare la frequenza della propria rete, è necessario contattare il provider di servizi internet o fare riferimento al proprio manuale per il router wireless.

- **LG ThinQ** non è responsabile di eventuali problemi relativi alla connessione di rete né di guasti, malfunzionamenti o errori causati dalla connessione di rete.
- L'ambiente wireless circostante potrebbe causare rallentamenti nel servizio di rete wireless.
- Se la distanza tra l'apparecchio e il router wireless è eccessiva, il segnale si indebolisce. La connessione potrebbe richiedere diverso tempo oppure l'installazione dell'applicazione potrebbe non riuscire.
- In caso di problemi di connessione dell'elettrodomestico alla rete Wi-Fi, è possibile che l'elettrodomestico sia troppo distante dal router. Acquistare un ripetitore Wi-Fi (range extender) per aumentare l'intensità del segnale Wi-Fi.
- La connessione di rete potrebbe non funzionare correttamente a seconda del fornitore del servizio Internet.
- La connessione Wi-Fi potrebbe non avvenire o potrebbe interrompersi a causa dell'ambiente della rete domestica.
- Non è possibile collegare l'apparecchio a causa di problemi di trasmissione del segnale wireless. Scollegare l'apparecchio e attendere circa un minuto prima di riprovare.
- Se il firewall sul router wireless è attivo, disattivarlo o aggungere una eccezione.
- Il nome della rete wireless (SSID) dovrebbe essere una combinazione di lettere inglesi e numeri. (Non utilizzare caratteri speciali)
- L'interfaccia utente smartphone (IU) può variare a seconda del sistema operativo mobile (OS) e del produttore.
- Se il protocollo di sicurezza del router è impostato su **WEP**, potrebbe non essere possibile impostare la rete. Cambiare il protocollo (**WPA2** è quello consigliato) e collegare nuovamente il prodotto.

Aggiornare il suo elettrodomestico

Può aggiornare il suo apparecchio con nuove funzioni attraverso l'applicazione **LG ThinQ**.

- Quando sono disponibili nuove funzioni, all'accensione dell'apparecchio apparirà una notifica di aggiornamento sul display, come mostrato di seguito.

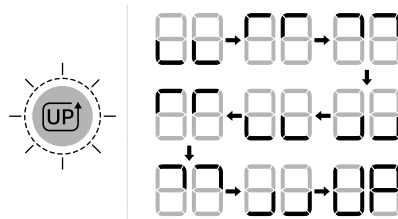

- Dopo l'aggiornamento, la funzione dell'elettrodomestico potrebbe cambiare rispetto a quanto indicato nel manuale d'uso.

- 1 Una volta ricevuta la notifica di aggiornamento, riceverà anche una notifica di aggiornamento sul suo smartphone.
- 2 Tocca la notifica di aggiornamento sullo smartphone per accedere alla schermata **Aggiornamenti delle funzioni** nell'app **LG ThinQ**.
- 3 Una volta entrato nella schermata **Aggiornamenti delle funzioni**, selezioni le nuove funzioni e tocchi il pulsante **aggiorna**.
 - Il progresso dell'aggiornamento può essere controllato sul pannello di controllo dell'elettrodomestico.
 - Non scolleghi la spina dell'elettrodomestico durante l'aggiornamento, perché interromperà il processo.
- 4 Dopo l'aggiornamento, per modificare le impostazioni dettagliate delle funzioni aggiornate, faccia riferimento alla guida all'interno dell'app **LG ThinQ**.

Rilevamento finestra aperta (su alcuni modelli/LG ThinQ)

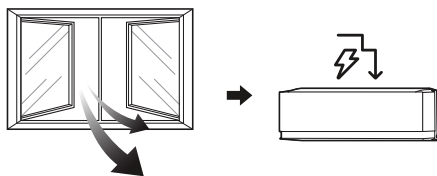

Quando è aperta una finestra o entra aria dall'esterno, è possibile rilevare la variazione di temperatura e la modalità **Controllo energetico** è attivata.

Per utilizzare la funzione **Rilevamento finestra aperta** o impostare la modalità **Orario di spegnimento del controllo energetico**, collegare l'elettrodomestico all'applicazione **LG ThinQ**.

- Se la finestra risulta aperta, sul display dell'unità interna viene visualizzato 80, 60 o 40.

NOTA

- La funzione **Rilevamento finestra aperta** può essere utilizzata con le modalità di **Raffreddamento e Riscaldamento**.
- La funzione **Rilevamento finestra aperta** viene disattivata nelle situazioni seguenti.
 - Se l'elettrodomestico rileva che la finestra è chiusa
 - Se l'**Orario di spegnimento del controllo energetico** è scaduto
 - Se viene cambiata la modalità di funzionamento
- La funzione **Rilevamento finestra aperta** non funziona nei casi seguenti.
 - Se le operazioni di **Raffreddamento e Riscaldamento** vengono eseguite troppo presto dopo l'accensione dell'elettrodomestico
 - Se la differenza di temperatura tra l'interno e l'esterno è poco rilevante
 - Se non è presente sufficiente ventilazione che passa per le finestre

- Quando è collegata all'unità Multi Outdoor, questa funzione potrebbe non essere supportata.

Tutta la pulizia (su alcuni modelli/LG ThinQ)

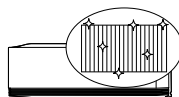

Congelando e scongelando ripetutamente lo scambiatore di calore del condizionatore d'aria, gli agenti contaminanti come la polvere vengono lavati via e l'apparecchio rimane così pulito.

Dopo la pulizia, riduce l'umidità all'interno dell'unità interna.

Su alcune unità interne, sul display dell'unità interna viene visualizzata la scritta **FL**.

NOTA

- La funzione **Tutta la pulizia** termina dopo l'asciugatura dell'elettrodomestico.
- Se durante l'operazione della funzione **Tutta la pulizia** l'umidità presente nell'ambiente è elevata, la zona nei pressi dell'unità interna potrebbe appannarsi.
- La funzione **Tutta la pulizia** può essere utilizzata in interni a una temperatura tra 21 °C e 32 °C e all'esterno a una temperatura tra 21 °C e 37 °C. La funzione **Tutta la pulizia** ha lo scopo di gestire l'igiene e non è una funzione di raffreddamento, quindi le condizioni di utilizzo possono variare rispetto alla temperatura di raffreddamento garantita dell'elettrodomestico.
- Se la funzione **Tutta la pulizia** viene utilizzata a una temperatura al di fuori dell'intervallo consentito, gli allarmi nell'applicazione **LG ThinQ** e la funzione non funzionano.
- La funzione **Tutta la pulizia** è disponibile anche quando l'elettrodomestico è in funzione.
- Se si preme il pulsante  sull'elettrodomestico o sul telecomando durante l'operazione di **Tutta la pulizia**, la funzione **Tutta la pulizia** viene disattivata.

- Durante la **Tutta la pulizia**, è possibile udire un suono simile a un "tic-tic" o "tac-tac" durante le fasi di espansione o contrazione dell'elettrodomestico.
- Dopo la **Tutta la pulizia**, l'apparecchio si spegne automaticamente. Alla riaccensione, l'apparecchio funzionerà in modalità di **Raffreddamento**.
- Se è stata impostata la funzione **Timer**, la funzione **Tutta la pulizia** potrebbe non funzionare normalmente.
- Quando la funzione **Tutta la pulizia** è attivata, dall'uscita fuoriesce aria fredda.
- Le informazioni sul consumo energetico possono variare a seconda dell'elettrodomestico.
- Il consumo energetico potrebbe risultare diverso dai risultati ottenuti con altri dispositivi di misurazione.
- Il consumo energetico misurato può variare a seconda dell'ambiente in cui è installato il dispositivo.
- Il consumo energetico misurato può variare a seconda dell'ambiente di utilizzo o del metodo di utilizzo dell'apparecchio domestico.
- Quando si imposta il tempo di utilizzo, l'elettrodomestico non si accende o non si spegne automaticamente.
- Anche quando è attivata la funzione **kW Manager**, la funzione impostata con il telecomando viene attivata per prima.
- L'utilizzo effettivo potrebbe essere diverso.

kW Manager (su alcuni modelli/ LG ThinQ)

Il consumo energetico del condizionatore d'aria viene regolato automaticamente in base a un programma e al consumo energetico target impostato dall'utente.

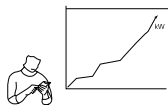

Su alcuni modelli, sul display dell'unità interna viene visualizzato .

NOTA

- Quando si utilizza la funzione **kW Manager**, l'emissione di aria fredda potrebbe risultare ridotta, a seconda della quantità di potenza target residua.
- Quando si supera il consumo elettrico target, la funzione **kW Manager** viene disattivata.
- Quando si utilizzano le modalità **Riscaldamento** e **Automatico**, la funzione **kW Manager** viene disattivata.
- Quando è collegata all'unità Multi Outdoor, questa funzione potrebbe non essere supportata.
- Il consumo energetico mostrato nell'applicazione **LG ThinQ** potrebbe essere diverso rispetto al consumo energetico reale indicato sulla bolletta.

Riposo+ (su alcuni modelli/LG ThinQ)



Usalo prima di dormire. L'elettrodomestico apprende e regola automaticamente la temperatura e la velocità del ventilatore per creare un ambiente di sonno ancora più personalizzato.

NOTA

- Questa funzione può essere impostata all'accensione dell'elettrodomestico.
- Questa funzione è disponibile per la modalità **Raffreddamento**.
- Quando è collegata all'unità Multi Outdoor, questa funzione potrebbe non essere supportata.

Informazioni avviso software Open Source

Per ottenere il codice sorgente sotto GPL, LGPL, MPL e altre licenze open source che prevedono l'obbligo di divulgare il codice sorgente, contenuto in questo prodotto, e per accedere a tutti i termini di licenza citati, alle note sul copyright e ad altri documenti pertinenti, visitare <https://opensource.lge.com>.

LG Electronics fornirà anche il codice open source su CD-ROM su richiesta tramite e-mail all'indirizzo opensource@lge.com addebitando il costo delle spese di distribuzione (ad esempio il costo di supporti, spedizione e gestione).

Questa offerta è valida per chiunque riceva queste informazioni per un periodo di tre anni dalla nostra ultima spedizione di questo prodotto.

Specifiche delle apparecchiature radio

| Nome modulo | LCWB-001 |
|--|---------------------|
| Gamma di frequenza LAN wireless | 2412 MHz - 2472 MHz |
| Potenza di uscita LAN wireless (massima) | 18,14 dBm |
| Gamma di frequenza Bluetooth | 2402 MHz - 2480 MHz |
| Potenza di uscita Bluetooth (massima) | 7,03 dBm |

Funzione Wireless S/W versione: V 1.0

Si consiglia agli utenti di installare questo dispositivo ad una distanza minima di 20 cm tra il dispositivo e il corpo.

Specifiche del modulo radar

Questa funzione è disponibile solo sui modelli dotati di sensore radar.

| Nome del modello | Gamma di frequenza | Potenza di uscita (Max) |
|------------------|---------------------|-------------------------|
| RSM V2 | 61,0 GHz ~ 61,5 GHz | 6,27 dBm |

Diagnosi Tramite LG ThinQ

Utilizzare questa caratteristica aiuterà a diagnosticare e risolvere problemi con l'elettrodomestico.

NOTA

- Per ragioni non imputabili alla negligenza di LGE, il servizio potrebbe non funzionare a causa di fattori esterni quali, a titolo esemplificativo, la mancata disponibilità della rete Wi-Fi, la disconnessione della rete Wi-Fi, la politica dell'App Store locale o la mancata disponibilità dell'applicazione.
- La caratteristica potrebbe essere soggetta a cambiamenti senza preavviso e potrebbe avere una forma diversa in base alla posizione dell'utente.

Uso di LG ThinQ per la diagnosi dei problemi

Se si riscontra un problema con l'elettrodomestico dotato di Wi-Fi, è possibile trasmettere ad uno smartphone i dati per la risoluzione del problema utilizzando l'applicazione **LG ThinQ**.

- Lanciare l'applicazione **LG ThinQ** e selezionare la caratteristica **Smart Diagnosis** nel menu. Seguire le istruzioni fornite nell'applicazione **LG ThinQ**.

Utilizzare Audible Diagnosis per diagnosticare problemi

Seguire le istruzioni di seguito per usare il metodo di diagnosi sonoro.

- Lanciare l'applicazione **LG ThinQ** e selezionare la caratteristica **Smart Diagnosis** nel menu.

Seguire le istruzioni per audible diagnosis fornite nell'applicazione **LG ThinQ**.

- Mantieni lo smartphone in posizione fino al termine del trasferimento dei dati.

1 Inserire correttamente la spina nella presa.

2 Posizionare il microfono del tuo smartphone vicino all'apparecchio.

3 Premere il pulsante **Funzione**.

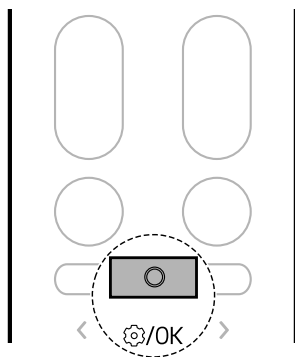

4 Premere il pulsante **< o >** finché l'icona sottostante non lampeggia nella parte inferiore dello schermo del display. Quindi premere il pulsante **Funzione**.

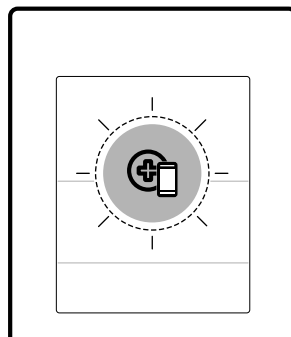
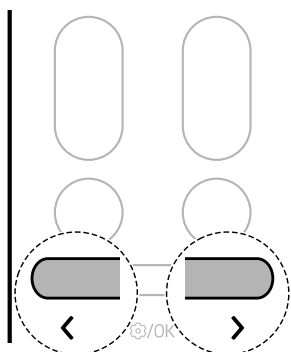

5 Quando il trasferimento dei dati è stato completato, la diagnosi verrà visualizzata nell'applicazione.

NOTA

- Per ottenere i migliori risultati, non spostare il telefono mentre vengono trasmessi i segnali acustici.
- Assicurarsi di ridurre al minimo il rumore ambientale o il telefono potrebbe non ricevere correttamente i segnali acustici del cicalino dall'unità interna.

MANUTENZIONE

Pulizia

⚠ AVVERTENZA

- Prima di effettuare operazioni di pulizia o manutenzione, scollegare l'alimentazione e attendere che il ventilatore si arresti.

Intervallo di pulizia

Pulizia dell'elettrodomestico

Se l'elettrodomestico non verrà utilizzato per un periodo di tempo prolungato, asciugarlo per mantenerlo nelle migliori condizioni. Pulire regolarmente l'elettrodomestico per mantenere prestazioni ottimali ed evitare possibili guasti.

- Asciugare l'apparecchio in modalità **Ventilatore** per 3 o 4 ore e scollegare l'alimentazione. Se l'umidità rimane nei componenti dell'apparecchio, si possono verificare danni interni.
- Prima di utilizzare di nuovo l'apparecchio, asciugarne i componenti interni in modalità **Ventilatore** per 3 o 4 ore così da ridurre l'odore generato dall'umidità.

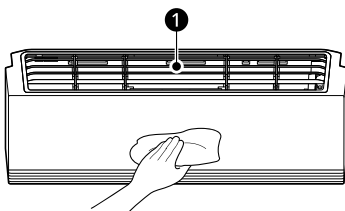

- ① Filtro dell'aria

NOTA

- Questa funzione può variare a seconda del tipo di modello.

| Tipo | Descrizione | Intervallo |
|---------------|--|--------------------|
| Unità interna | Pulire la superficie dell'unità interna con un panno morbido e asciutto. | Regolarmente |
| | Far pulire da un professionista la bacinella di raccolta della condensa. | Una volta all'anno |
| | Far pulire da un professionista il tubo di scarico della condensa. | Ogni 4 mesi |
| | Sostituire le batterie del telecomando wireless. | Una volta all'anno |

| Tipo | Descrizione | Intervallo |
|---------------|--|--------------------|
| Unità esterna | Far pulire da un professionista le batterie dello scambiatore di calore e le prese d'aria dei pannelli. (Consultare un tecnico). | Una volta all'anno |
| | Chiedere a un professionista di pulire la ventola. | Una volta all'anno |
| | Far pulire da un professionista la bacinella di raccolta della condensa. | Una volta all'anno |
| | Chiedere a un professionista di verificare che tutto il gruppo ventola sia ben serrato. | Una volta all'anno |
| | Pulire i componenti elettrici con aria compressa. | Una volta all'anno |

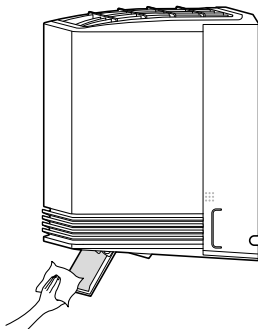

Pulizia del deflettore d'aria

- 1 Spegnere l'apparecchio.
- 2 Tenere premuto il pulsante  per circa 5 secondi per aprire il deflettore d'aria per pulirlo facilmente.
- 3 Pulire il deflettore d'aria con un panno morbido e asciutto.



- 4 Tenere premuto il pulsante  per circa 5 secondi per chiudere il deflettore d'aria.

NOTA

- Quando si preme il pulsante  mentre questa funzione è attivata, non è possibile accendere l'apparecchio.
 - Se si preme il pulsante  ripetutamente, è possibile accendere l'apparecchio.

Pulizia del filtro e di altre parti

| Tipo | Descrizione | Intervallo |
|---------------------------------|---|-------------|
| Filtro dell'aria | Pulire con un aspirapolvere o con un lavaggio a mano. | 2 settimane |
| Filtro antiallergie | Pulire con un aspirapolvere o una spazzola. | Ogni 6 mesi |
| Ionizzatore (su alcuni modelli) | Utilizzare un batuffolo di cotone asciutto per pulire la polvere. | Ogni 6 mesi |

NOTA

- Non utilizzare mai acqua di temperatura superiore a 40 °C durante la pulizia dei filtri. Può causare deformazioni o scolorimento.

- Non utilizzare mai prodotti aggressivi durante la pulizia dei filtri. Possono danneggiare la superficie dell'elettrodomestico.
 - Non lavare il filtro antiallergie con acqua, perché il filtro potrebbe danneggiarsi (su alcuni modelli).
-

Utilizzo della Asciugatura automatica Funzione

Nelle modalità **Raffreddamento** e **Deumidificazione**, all'interno dell'unità si forma dell'umidità, che è possibile ridurre.

1 Premere il pulsante **Funzione**.

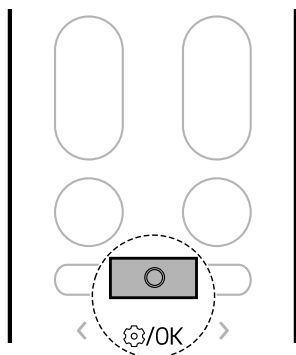

2 Premere il pulsante **< o >** finché l'icona sottostante non lampeggia nella parte

inferiore dello schermo del display. Quindi premere il pulsante **Funzione**.

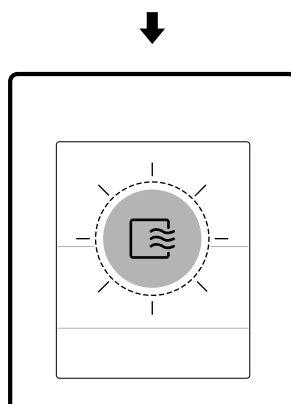
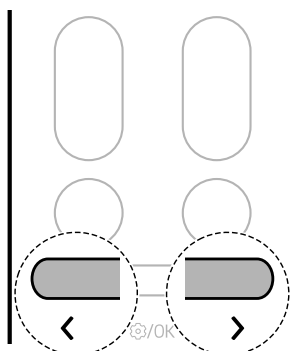

3 Premere il pulsante **< o >** per impostare lo stato desiderato della funzione **Asciugatura automatica**.

- Ad ogni pressione del pulsante, la funzione cambia in questo ordine: Sto ↔ ON ↔ OFF

4 Quindi premere il pulsante **Funzione**.

NOTA

- La funzione **Asciugatura automatica** è impostata al momento dell'acquisto dell'apparecchio. Se non desideri utilizzare questa funzione, disattivala.
- Il tempo di **Asciugatura automatica** viene impostato automaticamente in base alle

condizioni di utilizzo dell'elettrodomestico e lo stato di avanzamento viene visualizzato come minuti rimanenti sul display dell'unità interna.

- Il tempo di **Asciugatura automatica** è fino a 20 minuti.
- Le condizioni di asciugatura all'interno dell'elettrodomestico potrebbero variare a seconda della temperatura o dell'umidità dell'aria interna.
 - Per asciugare efficacemente l'interno dell'elettrodomestico, azionare l'elettrodomestico in modalità **Ventilatore** per più di 1 ora.
- Una volta impostata la funzione **Asciugatura automatica**, rimane abilitata fino a quando non viene disattivata.
- Se l'apparecchio non verrà utilizzato per un lungo periodo di tempo, eseguire la modalità **Ventilatore** per più di 1 ora per asciugare completamente l'interno dell'apparecchio prima di riporlo.
- È possibile impostare la funzione **Asciugatura automatica** anche quando l'elettrodomestico smette di funzionare.

1 Premere il pulsante **Funzione**.

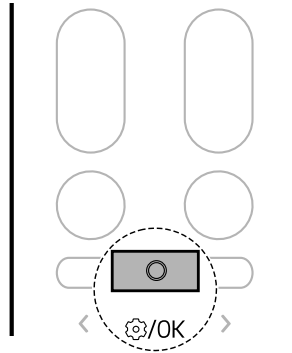

2 Premere il pulsante **< o >** finché l'icona sottostante non lampeggia sullo schermo del display. Quindi premere il pulsante **Funzione**.

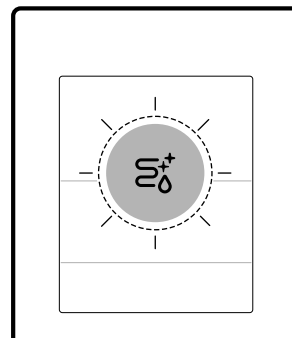
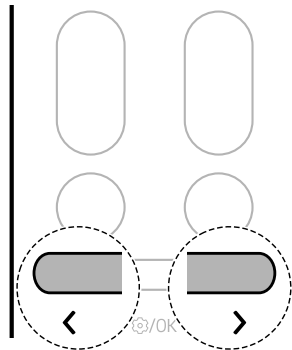

Pulizia dello scambiatore (su alcuni modelli)

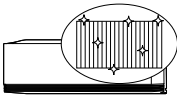

Congelando e scongelando ripetutamente lo scambiatore di calore del condizionatore d'aria, gli agenti contaminanti come la polvere vengono lavati via e l'apparecchio rimane così pulito.

Sul display dell'unità interna viene visualizzato FC e viene indicato l'avanzamento dell'operazione di pulizia da 0 a 99.

NOTA

- La funzione **Pulizia dello scambiatore** termina dopo l'asciugatura dell'apparecchio.
- Se durante l'operazione della funzione **Pulizia dello scambiatore** l'umidità presente nell'ambiente è elevata, la zona nei pressi dell'unità interna potrebbe appannarsi.
- La funzione **Pulizia dello scambiatore** può essere utilizzata in interni a una temperatura tra 21 °C e 32 °C e all'esterno a una temperatura tra 21 °C e 37 °C. La funzione **Pulizia dello scambiatore** ha lo scopo di gestire l'igiene e non è una funzione di raffreddamento, quindi le condizioni di utilizzo possono variare rispetto alla temperatura di raffreddamento garantita dell'elettrodomestico.
- Se la funzione **Pulizia dello scambiatore** viene attivata a una temperatura che non rientra nell'intervallo consentito, viene emesso un segnale acustico per 5 volte e la funzione viene disattivata.
 - Il codice nell'immagine seguente verrà visualizzato su alcune unità interne.



- La funzione **Pulizia dello scambiatore** è disponibile anche quando l'elettrodomestico è in funzione.
- Se si preme il pulsante  sull'elettrodomestico o sul telecomando durante l'operazione di **Pulizia dello scambiatore**, la funzione **Pulizia dello scambiatore** viene disattivata.
- Durante la **Pulizia dello scambiatore**, è possibile udire un suono simile a un "tic-tic" o "tac-tac" durante le fasi di espansione o contrazione dell'elettrodomestico.
- Dopo la **Pulizia dello scambiatore**, l'apparecchio si spegne automaticamente. Alla riaccensione, l'apparecchio funzionerà in modalità di **Raffreddamento**.
- Se è stata impostata la funzione **Timer**, la funzione **Pulizia dello scambiatore** potrebbe non funzionare normalmente.
- Quando la funzione **Pulizia dello scambiatore** è attivata, dall'uscita fuoriesce aria fredda.

- Quando è collegata all'unità Multi Outdoor, questa funzione potrebbe non essere supportata.
-

Rimozione e sostituzione del filtro dell'aria

NOTA

- Non piegare il filtro dell'aria per evitare che si rompa.
- Montare il filtro dell'aria correttamente per evitare che polvere e altre sostanze penetrino nell'elettrodomestico.
- Il numero e la posizione delle ganci può variare a seconda del modello dell'elettrodomestico.

1 Spegnerne l'elettrodomestico.

2 Localizzare le manopole del filtro dell'aria sulla parte anteriore in alto dell'elettrodomestico.

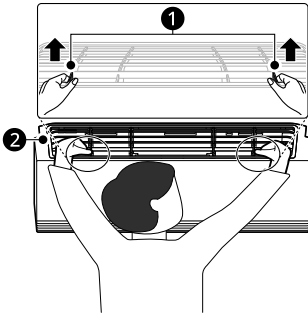

- ① Manopole
- ② Filtro dell'aria

3 Tirare leggermente le manopole verso l'alto, quindi sollevare l'intero filtro per rimuoverlo.

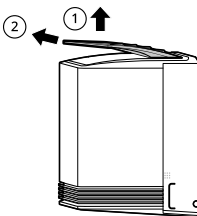

4 Inserire i ganci del filtro dell'aria nelle fessure sul retro del pannello anteriore.

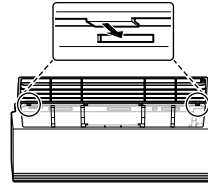

5 Spingere i ganci verso il basso finché non scattano in posizione.

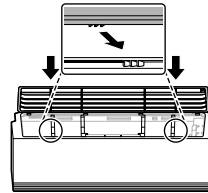

6 Per assicurarsi che il filtro sia montato correttamente, premere lungo tutta la lunghezza anteriore del filtro.

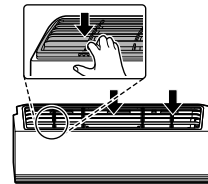

Pulizia del filtro dell'aria

Pulire il filtro dell'aria una volta ogni 2 settimane o più, se necessario.

1 Rimuovere il filtro dell'aria dall'elettrodomestico.

- 2** Pulire il filtro dell'aria con un aspirapolvere o lavarlo con acqua tiepida e un detergente delicato.

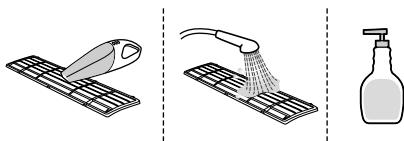

- 3** Asciugare il filtro all'ombra.

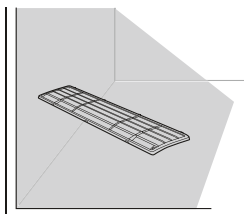

NOTA

- Non utilizzare l'apparecchio senza il filtro in posizione.
-

Pulizia del filtro antiallergie (su alcuni modelli)

NOTA

- Il numero e la posizione delle parti può variare a seconda del modello dell'elettrodomestico.
 - Le funzioni possono cambiare a seconda del tipo di modello.
-

- 1** Spegnerne l'elettrodomestico.
- 2** Rimuovere il filtro dell'aria dall'unità interna.

- 3** Rimuovere il filtro antiallergie dall'unità interna.

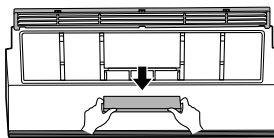

- 4** Pulire il filtro usando un aspirapolvere.
- Non lavare il filtro antiallergie con acqua.

- 5** Inserire il filtro antiallergie.

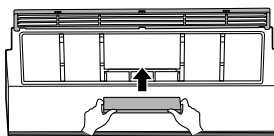

- 6** Montare il filtro dell'aria.

- 7** Controllare il lato della copertura anteriore per assicurarsi che il filtro dell'aria sia montato correttamente.

Pulizia dello ionizzatore (su alcuni modelli)

- 1** Spegnerne l'apparecchio.
- 2** Tenere premuto il pulsante  per circa 5 secondi per aprire il deflettore d'aria.

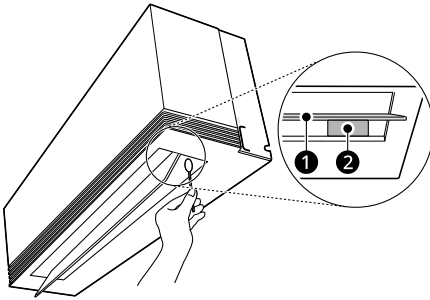

- 3** Pulisci lo ionizzatore con un batuffolo di cotone asciutto.



- ❶ Deflettore d'aria
❷ Ionizzatore

- 4** Tenere premuto il pulsante  per circa 5 secondi per chiudere il deflettore d'aria.

NOTA

- Quando si preme il pulsante  mentre questa funzione è attivata, non è possibile accendere l'apparecchio.
- Se si preme il pulsante  ripetutamente, è possibile accendere l'apparecchio.

RISOLUZIONE DEI PROBLEMI

Prima di chiamare l'assistenza

Verificare quanto segue prima di contattare il centro di assistenza. Se il problema persiste, contattare il centro di assistenza locale.

NOTA

- Alcune funzioni potrebbero non essere supportate, a seconda del modello.

Funzione di autodiagnosi

Questo apparecchio è dotato di una funzione di **Autodiagnosi** integrata. Se si verifica un errore, la spia dell'unità interna lampeggerà a intervalli di 2 secondi. In questo caso, contattare il rivenditore locale o il centro servizi.

Uso

| Sintomi | Causa & Soluzione |
|---|--|
| L'elettrodomestico non funziona normalmente. | Dall'elettrodomestico provengono odore di bruciato e strani suoni. <ul style="list-style-type: none"> • Spegnere l'elettrodomestico, spegnere o disattivare l'alimentazione e contattare il centro assistenza. |
| | Perdite d'acqua dall'unità interna anche quando il livello di umidità è basso. <ul style="list-style-type: none"> • Spegnere l'elettrodomestico, spegnere o disattivare l'alimentazione e contattare il centro assistenza. |
| | Il cavo di alimentazione è danneggiato o genera calore eccessivo. <ul style="list-style-type: none"> • Spegnere l'elettrodomestico, spegnere o disattivare l'alimentazione e contattare il centro assistenza. |
| | Un commutatore, un interruttore (di sicurezza, di terra) o un fusibile non funzionano correttamente. <ul style="list-style-type: none"> • Spegnere l'elettrodomestico, spegnere o disattivare l'alimentazione e contattare il centro assistenza. |
| | L'elettrodomestico genera un codice di errore dalla sua autodiagnosi. <ul style="list-style-type: none"> • Spegnere l'elettrodomestico, spegnere o disattivare l'alimentazione e contattare il centro assistenza. |
| Non è possibile regolare la velocità del ventilatore. | È stata selezionata la modalità Getto o la modalità Funzionamento automatico. <ul style="list-style-type: none"> • In alcune modalità operative, non è possibile regolare la velocità del ventilatore. Selezionare una modalità operativa in cui è possibile regolare la velocità del ventilatore. |

| Sintomi | Causa & Soluzione |
|---|--|
| La temperatura non può essere regolata. | <p>È stata selezionata la modalità Ventilatore o la modalità Getto.</p> <ul style="list-style-type: none"> In alcune modalità di funzionamento non è possibile regolare la temperatura. Selezionare una modalità di funzionamento in cui è possibile regolare la temperatura. |
| L'elettrodomestico si ferma durante il funzionamento. | <p>L'elettrodomestico si spegne improvvisamente.</p> <ul style="list-style-type: none"> La funzione Timer spegnimento potrebbe essere scaduta e quindi l'apparecchio si spegne. Verificare le impostazioni del timer. |
| | <p>Si è verificata un'interruzione di corrente durante il funzionamento.</p> <ul style="list-style-type: none"> Attendere il ripristino della corrente. Se è stata attivata la funzione Riavvio automatico, l'apparecchio riprenderà l'ultima operazione in corso alcuni minuti dopo il ripristino della corrente. |
| L'elettrodomestico non funziona. | <p>L'elettrodomestico è scollegato.</p> <ul style="list-style-type: none"> Controllare se il cavo di alimentazione è collegato alla presa o se gli isolatori di alimentazione sono accesi. |
| | <p>Un fusibile è esploso o l'alimentazione è bloccata.</p> <ul style="list-style-type: none"> Sostituire il fusibile o controllare se l'interruttore è scattato. |
| | <p>Si è verificata un'interruzione di corrente.</p> <ul style="list-style-type: none"> Spegnere l'elettrodomestico quando si verifica un'interruzione di corrente. Quando l'alimentazione viene ripristinata, attendere 3 minuti, quindi accendere l'elettrodomestico. |
| | <p>La tensione è troppo alta o troppo bassa.</p> <ul style="list-style-type: none"> Controllare se l'interruttore è scattato. |
| | <p>L'elettrodomestico si è spento automaticamente ad un'ora prestabilita.</p> <ul style="list-style-type: none"> Accendere l'elettrodomestico. |
| | <p>L'impostazione della batteria nel telecomando wireless non è corretta.</p> <ul style="list-style-type: none"> Assicurarsi che le batterie siano inserite correttamente nel telecomando wireless. Se le batterie sono posizionate correttamente, ma l'elettrodomestico continua a non funzionare, sostituire le batterie e riprovare. |
| | <p>L'elettrodomestico non emette aria fredda.</p> |
| <p>L'aria non circola correttamente.</p> <ul style="list-style-type: none"> Assicurarsi che non ci siano tende, persiane o mobili che ostruiscono la parte anteriore dell'elettrodomestico. | |
| <p>Il filtro dell'aria è sporco.</p> <ul style="list-style-type: none"> Pulire il filtro dell'aria una volta ogni 2 settimane. Vedere "Pulizia del filtro dell'aria" per maggiori informazioni. | |

| Sintomi | Causa & Soluzione |
|--|---|
| L'elettrodomestico non emette aria fredda. | La temperatura ambiente è troppo alta. <ul style="list-style-type: none"> In estate, il raffreddamento completo dell'aria interna può richiedere tempo. In questo caso, selezionare la modalità Getto per raffreddare rapidamente l'aria interna. |
| | L'aria fredda fuoriesce dalla stanza. <ul style="list-style-type: none"> Assicurarsi che l'aria fredda non fuoriesca dai punti di ventilazione della stanza. |
| | La temperatura desiderata è superiore alla temperatura attuale. <ul style="list-style-type: none"> Impostare la temperatura desiderata su un livello inferiore alla temperatura attuale. |
| | C'è una fonte di riscaldamento nelle vicinanze. <ul style="list-style-type: none"> Evitare di utilizzare generatori di calore come forni elettrici o piani di cottura a gas mentre il condizionatore è in funzione. |
| | È stata selezionata la modalità Ventilatore. <ul style="list-style-type: none"> In modalità Ventilatore, l'aria viene soffiata dall'apparecchio senza raffreddare o riscaldare l'aria interna. Passare dalla modalità di funzionamento alla modalità di raffreddamento. |
| | La temperatura esterna è troppo alta. <ul style="list-style-type: none"> L'effetto di raffreddamento potrebbe non essere sufficiente. |

Prestazioni

| Sintomi | Causa & Soluzione |
|--|---|
| L'unità interna è ancora in funzione anche quando l'elettrodomestico è stato spento. | È attiva la funzione Pulizia automatica+. <ul style="list-style-type: none"> Lasciare attiva la funzione Pulizia automatica+ poiché riduce l'umidità residua all'interno dell'unità interna. Se non si desidera questa funzione, è possibile spegnere l'unità interna. |
| L'uscita dell'aria sull'unità interna scarica la nebbia. | L'aria raffreddata dall'elettrodomestico produce nebbia. <ul style="list-style-type: none"> Quando la temperatura ambiente diminuisce, questo fenomeno scompare. |
| Perdite d'acqua dall'unità esterna. | Nelle operazioni di riscaldamento l'acqua di condensa scende dallo scambiatore di calore. <ul style="list-style-type: none"> Ciò richiede l'installazione di un tubo di scarico sotto la base. Contattare l'installatore. |

| Sintomi | Causa & Soluzione |
|---|--|
| C'è rumore o vibrazione. | <p>Si sente un clic quando l'elettrodomestico si avvia o si arresta a causa del movimento della valvola di inversione.</p> <p>Scricchiolio: le parti in plastica dell'unità interna scricchiolano quando si restringono o si espandono a causa di improvvisi sbalzi di temperatura.</p> <p>Scorrimento o soffio: questo è il flusso di refrigerante attraverso l'elettrodomestico.</p> <ul style="list-style-type: none"> Il rumore è normale durante o dopo il funzionamento. Non è un segno di malfunzionamento. |
| L'unità interna emette un cattivo odore. | <p>Odore (come il fumo di sigaretta) può essere assorbito nell'unità interna e scaricato con il flusso d'aria.</p> <ul style="list-style-type: none"> Se l'odore non scompare, è necessario lavare il filtro. Se questo non funziona, contattare il centro di assistenza per pulire lo scambiatore di calore. |
| L'elettrodomestico non emette aria calda. | <p>Quando si avvia la modalità Riscaldamento, l'aletta è quasi chiusa e non fuoriesce aria, anche se l'unità esterna è in funzione.</p> <ul style="list-style-type: none"> Questo è normale. Attendere fino a quando l'elettrodomestico non ha generato abbastanza aria calda da soffiare attraverso l'unità interna. <p>L'unità esterna è in modalità Sbrinamento.</p> <ul style="list-style-type: none"> In modalità Riscaldamento, quando la temperatura esterna si abbassa, sulle serpentine si formano ghiaccio e brina. La modalità Sbrinamento riduce lo strato di brina sulla serpentina e si dovrebbe spegnere dopo circa 15 minuti. <p>La temperatura esterna è troppo bassa.</p> <ul style="list-style-type: none"> L'effetto di riscaldamento potrebbe non essere sufficiente. |

Wi-Fi

| Sintomi | Causa & Soluzione |
|--|--|
| Il tuo apparecchio e lo smartphone non sono collegati alla rete Wi-Fi. | <p>La password Wi-Fi a cui si sta cercando di connettersi non è corretta.</p> <ul style="list-style-type: none"> Individuare la rete Wi-Fi collegata allo smartphone e rimuoverla, quindi registrare l'apparecchio su LG ThinQ. |
| | <p>La Conn. Dati per lo smartphone sono attivi.</p> <ul style="list-style-type: none"> Disattivare i Dati mobili dello smartphone e registrare l'apparecchio utilizzando la rete Wi-Fi. |
| | <p>Il nome della rete wireless (SSID) non è stato impostato correttamente.</p> <ul style="list-style-type: none"> Il nome della rete wireless (SSID) dovrebbe essere una combinazione di lettere inglesi e numeri. (Non utilizzare caratteri speciali) |

| Sintomi | Causa & Soluzione |
|---|--|
| Il tuo apparecchio e lo smartphone non sono collegati alla rete Wi-Fi. | La frequenza del router non è 2,4 GHz. <ul style="list-style-type: none">• È supportata solo la frequenza del router a 2,4 GHz. Impostare il router wireless a 2,4 GHz e collegare l'applicazione al router wireless. È possibile controllare la frequenza del router tramite il provider di servizi Internet o il produttore del router. |
| | La distanza tra l'apparecchio e il router è eccessiva. <ul style="list-style-type: none">• Se la distanza tra l'apparecchio e il router è eccessiva, il segnale potrebbe essere debole e la connessione potrebbe non venire configurata correttamente. Spostare il router in modo che sia più vicino all'apparecchio. |

