



Scanați codul QR
pentru a vedea manualul.



MANUALUL UTILIZATORULUI

FRIGIDER ȘI CONGELĂTOR



Înainte de a începe instalarea, citiți cu atenție aceste instrucțiuni. Lucrul acesta va simplifica instalarea și va garanta că produsul este instalat corect și în siguranță. Lăsați instrucțiunile în apropierea produsului după instalare, pentru referințe ulterioare.

ROMÂNĂ



MFL05784805
Rev.05_032626

www.lg.com

Copyright © 2025-2026 LG Electronics. Toate drepturile rezervate.

CUPRINS

Acest manual poate conține imagini sau detalii care diferă față de modelul achiziționat.

Acest manual este supus revizuirii de către producător.

INSTRUCȚIUNI DE SIGURANȚĂ

CITIȚI TOATE INSTRUCȚIUNILE ÎNAINTE DE UTILIZARE.....	4
AVERTISMENT	4
ATENȚIE	10

INSTALARE

Înainte de instalare	13
Reglarea aparatului	14
Pornirea alimentării	15
Deplasarea aparatului pentru relocare.....	15

OPERARE

Înainte de utilizare	16
Caracteristicile produsului	19
Panou de control.....	22
Dozator de apă.....	23
Aparat de făcut gheață.....	24
Sertar frigider	26
Coșul de pe ușa	28
Raft.....	28
Sertarul congelator	30

FUNȚII INTELIGENTE

Aplicația LG ThinQ.....	32
Smart Diagnosis	34

ÎNTREȚINEREA

Curățare	36
Filtru de aer.....	37

DEPANARE

Înainte de a apela unitatea de service	39
--	----

ANEXĂ

AVEM GRIJĂ DE MEDIUL ÎNCONJURĂTOR45

INSTRUCȚIUNI DE SIGURANȚĂ

CITIȚI TOATE INSTRUCȚIUNILE ÎNAINTE DE UTILIZARE

Următoarele îndrumări de siguranță au scopul de a preveni riscurile neprevăzute sau daunele provenite din operarea nesigură sau incorectă a produsului. Îndrumările sunt separate în „AVERTISMENT” și „ATENȚIE”, după cum se descrie mai jos.

Mesaje de siguranță



Acest simbol este afișat pentru a indica problemele și operațiunile care pot provoca riscuri. Citiți cu atenție partea care conține acest simbol și urmați instrucțiunile pentru a evita riscul.



AVERTISMENT

Acesta indică faptul că nerespectarea instrucțiunilor poate provoca vătămarea gravă sau decesul.



ATENȚIE

Acesta indică faptul că nerespectarea instrucțiunilor poate provoca vătămarea ușoară sau deteriorarea produsului.

AVERTISMENT

AVERTISMENT

- Pentru a reduce riscul de explozie, incendiu, deces, electrocutare, vătămare sau opărire a persoanelor la utilizarea acestui produs, luați măsuri elementare de precauție, inclusiv următoarele:
-

Siguranța tehnică

- Acest aparat poate fi utilizat de către copiii cu vârsta mai mare de 8 ani și de către persoanele cu capacități fizice, senzoriale sau mentale reduse, sau fără experiență și cunoștințe, în cazul în care sunt supravegheate și au fost instruite cu privire la utilizarea aparatului în

condiții de siguranță și dacă înțeleg riscurile implicate. Copiii nu trebuie să se joace cu aparatul. Curățarea și întreținerea realizată de utilizator nu vor fi făcute de către copii, decât cu condiția ca aceștia să fie supravegheați.

- Acest aparat nu este destinat utilizării de către persoane (inclusiv copii) cu capacități fizice, senzoriale sau mentale reduse, sau persoane lipsite de experiență și cunoștințe, cu excepția cazului în care acestea sunt supravegheate sau instruite cu privire la utilizarea aparatului de către persoana responsabilă cu siguranța lor. Copiii trebuie supravegheați, pentru a vă asigura că nu se joacă cu aparatul.
- Copiilor cu vârsta cuprinsă între 3 și 8 ani le este permis să încarce și să descarce aparatele frigorifice.
- Acest aparat este destinat utilizării în gospodării și în aplicații similare, cum ar fi:
 - zone de bucătărie pentru personalul din magazine, birouri și alte medii de lucru;
 - case de la ferme și de către clienți în hoteluri, moteluri și alte medii de tip rezidențial;
 - medii de tip pensiune;
 - catering și aplicații similare de vânzări cu ridicata.
- Acest frigider nu este destinat utilizării ca un aparat încorporat.
- Acest aparat nu trebuie utilizat în instalații portabile sau mobile, precum utilizări maritime sau pe rulote, unde acesta se va afla în mișcare în timpul funcționării.



Acest simbol vă avertizează asupra materialelor inflamabile care se pot aprinde și care pot provoca incendii dacă nu aveți grijă.

- Acest aparat conține o cantitate mică de agent frigorific izobutan (R600a), care este și inflamabil. La transportul și instalarea aparatului, trebuie să procedați cu grijă pentru a vă asigura că nicio parte a circuitului frigorific nu va fi deteriorată.
- Agentul frigorific și gazele insuflate izolatoare utilizate în aparat necesită proceduri speciale de eliminare. Înainte de aruncarea

acestora, consultați-vă cu reprezentantul de service sau cu o persoană calificată în mod similar.

- Nu deteriorați circuitul frigorific.
- În cazul în care cablul de alimentare este deteriorat sau dacă priza este slăbită, acestea trebuie înlocuite. Nu utilizați cablul de alimentare și contactați un centru de service autorizat pentru a evita apariția unui pericol.
- Nu montați prize portabile multiple sau aparate portabile de alimentare în partea din spate a aparatului.
- Conectați bine ștecărul în priză după ce umezeala și praful au fost îndepărtate complet.
- Nu deconectați niciodată aparatul de la sursa de alimentare trăgând de cablul de alimentare. Apucați întotdeauna ferm de ștecăr și trageți-l în linie dreaptă din priză.
- Păstrați neobstrucționate deschiderile pentru aerisire din carcasa aparatului sau din structura incorporată.
- Nu depozitați substanțe explozive, cum ar fi cilindri cu aerosoli cu un propulsor inflamabil în acest aparat.
- Transportați aparatul doar în poziție verticală și nu îl înclinați.
- Atunci când poziționați aparatul, asigurați-vă că cablul de alimentare nu este blocat sau deteriorat.
- Nu utilizați dispozitive mecanice sau alte mijloace pentru a accelera procesul de dezghețare.
- Nu utilizați un uscător de păr pentru a usca interiorul aparatului și nu introduceți o lumânare în interior pentru a elimina mirosurile.
- Nu utilizați aparate electrice în interiorul compartimentelor aparatului pentru depozitarea alimentelor, cu excepția cazului în care acestea sunt de tipul recomandat de producător.
- Aveți grijă să nu vă prindeți mâinile sau picioarele în timp ce mutați aparatul.
- Deconectați cablul de alimentare înainte de curățarea interiorului sau exteriorului aparatului. Nu pulverizați apă sau substanțe inflamabile (pastă de dinți, alcool, diluant, benzen, lichid inflamabil, abraziv, etc.) pe suprafața interioară sau exterioară a aparatului pentru a-l curăța.

Nu curățați aparatul cu perii, lavete sau bureți cu suprafață aspră ori fabricați din material metalic.

- Numai personalul de service calificat din cadrul centrului de service LG Electronics trebuie să dezasambleze sau să repare aparatul.

Risc de incendiu și de materiale inflamabile

- Dacă se detectează o scurgere, evitați orice foc deschis sau surse potențiale de aprindere și aerisiți timp de câteva minute încăperea în care stă aparatul. Pentru a evita crearea unui amestec aer-gaz inflamabil în cazul în care are loc o scurgere în circuitul de răcire, dimensiunea camerei în care este utilizat aparatul trebuie să corespundă cantității de agent frigorific utilizat. Camera trebuie să aibă dimensiunea de 1 m² pentru fiecare 8 g de agent frigorific R600a din interiorul aparatului.
- Agentul frigorific care se scurge din conducte se poate aprinde sau poate provoca o explozie.
- Cantitatea de agent frigorific din aparatul dvs. special este indicată pe plăcuța de identificare din interiorul aparatului.

Instalare

- Aparatul trebuie transportat doar de către două sau mai multe persoane și în timp ce se ține bine de aparat.
- Instalați aparatul pe o suprafață solidă și dreaptă.
- Nu instalați aparatul într-un loc umed și cu praf. Nu instalați și nu depozitați aparatul în aer liber sau într-o zonă expusă la condițiile atmosferice, cum ar fi lumina directă a soarelui, vânt, precipitații sau temperaturi sub punctul de îngheț.
- Nu amplasați aparatul în lumina directă a soarelui și nu îl expuneți la căldura degajată de aparate pentru încălzire, precum sobe sau radiatoare.
- Aveți grijă să nu expuneți partea din spate a aparatului în timpul instalării.
- Instalați aparatul într-un loc unde este ușor să deconectați fișa de rețea de la aparat.

- Aveți grijă să nu lăsați ușa aparatului să cadă în timpul montării sau demontării.
- Aveți grijă să nu înțepați, să nu striviți și să nu deteriorați în vreun alt fel cablul de alimentare atunci când montați sau demontați ușa aparatului.
- Aveți grijă ca fișa de rețea să nu fie orientată în sus sau aparatul să nu fie rezemat de fișa de rețea.
- Nu modificați și nu prelungiți cablul de alimentare.
- Asigurați-vă că priza este împământată în mod corespunzător și că pinul de împământare de la cablul de alimentare nu este deteriorat sau scos din ștecăr. Pentru mai multe detalii cu privire la împământare, adresați-vă unui centru de informații pentru clienți LG Electronics.
- Acest aparat este dotat cu un cablu de alimentare care are conductor pentru împământarea echipamentelor și ștecăr cu împământare. Ștecărul trebuie conectat într-o priză corespunzătoare, care este instalată și împământată corespunzător, în conformitate cu toate codurile și regulamentele locale.
- Nu porniți niciodată un aparat care prezintă semne de deteriorare. Dacă aveți dubii, consultați distribuitorul dvs.
- Aruncați toate materialele de ambalare (precum pungi de plastic sau polistiren) departe de copii. Materialele de ambalare pot provoca sufocarea.
- Nu conectați aparatul la o priză multiplă fără cablu (montat).
- Aparatul trebuie să fie conectat la o sursă de alimentare cu siguranțe separate.
- Nu utilizați o priză multiplă care nu este împământată în mod corect (portabilă). Aceasta trebuie să respecte specificațiile tehnice ale aparatului și poate fi utilizată doar pentru acesta.

Funcționare

- Nu utilizați aparatul în alt scop (depozitarea materialelor de uz medical sau experimentale ori transport) decât depozitarea alimentelor din gospodărie.

- Dacă pătrunde apă la componentele electrice ale aparatului, deconectați fișa de rețea și contactați un centru de informații pentru clienți LG Electronics.
- Deconectați fișa de rețea în timpul furtunilor puternice sau fulgerelor ori atunci când aparatul nu este utilizat o perioadă lungă de timp.
- Nu atingeți fișa de rețea sau butoanele aparatului cu mâinile ude.
- Nu îndoiiți cablul de alimentare în mod excesiv sau nu așezați un obiect greu peste acesta.
- Deconectați imediat ștecărul și contactați un centru de informații pentru clienți LG Electronics dacă detectați un zgomot ciudat, miros sau fum emanat de aparat.
- Nu puneți mâinile sau obiecte metalice în interiorul zonei care emite aerul rece, la capac sau pe grătarul care eliberează căldură, din partea din spate.
- Nu forțați și nu loviți capacul din spate al aparatului.
- Aveți grijă la copiii din apropiere atunci când deschideți sau închideți ușa aparatului. Ușa poate lovi copilul și poate provoca rănirea acestuia. Nu permiteți niciunei persoane să se balanseze pe uși, deoarece această acțiune poate provoca răsturnarea unității și, ca urmare, leziuni grave.
- Evitați riscul ca un copil să rămână închis în interiorul aparatului. Un copil care rămâne închis în interiorul aparatului se poate sufoca.
- Nu așezați animale, precum animalele de companie, în interiorul aparatului.
- Nu amplasați pe dispozitiv obiecte grele sau fragile, recipiente pline cu lichid, carburanți, substanțe inflamabile (cum ar fi lumânări, lămpi etc.) sau dispozitive de încălzire (cum ar fi plite, radiatoare etc.).
- Nu puneți dispozitive electronice (cum ar fi aparate de încălzire și telefoane mobile) în interiorul aparatului.
- Dacă există o scurgere de gaz (izobutan, propan, gaz natural etc.), nu atingeți aparatul sau fișa de rețea și ventilați imediat zona. Acest aparat utilizează agent frigorific gaz (izobutan, R600a). Deși utilizează o cantitate mică de gaz, este, în continuare, un gaz combustibil. Scurgerea de gaz în timpul transportării, instalării sau funcționării

aparaturii poate provoca incendii, explozii sau rănire dacă se produc scânteii.

- Nu utilizați și nu depozitați substanțe inflamabile sau combustibile (eter, benzen, alcool, substanțe chimice, GPL, pulverizare combustibilă, insecticide, odorizant de aer, cosmetice etc.) în apropierea aparatului.
- Acest aparat are încorporată o conexiune de împământare pentru scopuri funcționale.
- Conectați doar la conducta de apă potabilă.
 - Dacă se conectează la o sursă de apă, conectați numai la o sursă de apă potabilă.
- A se umple numai cu apă potabilă.
 - Dacă utilizați o mașină de făcut gheață sau un dozator de apă, asigurați-vă că le umpleți numai cu apă potabilă.

Eliminare

- La eliminarea aparatului, scoateți garnitura de la ușă, lăsați rafturile și sertarele la loc și nu lăsați copiii în preajma aparatului.

ATENȚIE

ATENȚIE

- Pentru a reduce riscul de vătămare ușoară a persoanelor, riscul de defecțiune sau de deteriorare a produsului sau a altor bunuri la utilizarea acestui produs, luați măsuri elementare de precauție, inclusiv cum ar fi:

Instalare

- După dezambalare, verificați aparatul pentru a nu fi suferit deteriorări în timpul transportului.
- Așteptați cel puțin 3 până la 4 ore pentru ca circuitul de refrigerare să fie la eficiență maximă.

- Mutați cu atenție aparatul pe podelele sensibile pentru a evita deteriorarea acestora.

Funcționare

- Nu atingeți produsele alimentare înghețate sau părțile metalice din compartimentul congelatorului cu mâinile ude sau umede. Acest lucru poate provoca degerături.
- Nu așezați recipiente, sticle sau vase de sticlă (în special cu băuturi carbogazoase) în compartimentul congelatorului, pe rafturi sau în tava de gheață care vor fi expuse la temperaturi mai mici decât cea de îngheț. Conținutul se poate mări când este înghețat, poate să rupă recipientul și să provoace vătămări corporale.
- Sticla securizată de pe partea frontală a ușii aparatului sau de pe rafturi se poate deteriora din cauza impacturilor. În cazul spargerii, nu o atingeți.
- Nu vă agățați de ușile aparatului, de camera de depozitare sau de raft și nu vă urcați pe acestea.
- Nu puneți un număr excesiv de sticle de apă sau recipiente pentru gustări în coșurile de pe ușă.
- Nu deschideți și nu închideți ușa aparatului cu forță excesivă.
- În cazul în care balamaua ușii produsului este deteriorată sau funcționează necorespunzător, nu o mai utilizați și contactați un centru de service LG Electronics.
- Nu lăsați animalele să roadă cablul de alimentare sau furtunul de apă.
- Nu consumați niciodată alimente congelate imediat după ce au fost scoase din congelator. Există riscul de înghețare sau de formare a pojghiței de gheață. PRIMUL AJUTOR: țineți imediat sub jet de apă rece. Nu înlăturați de sub jet.
- Aveți grijă să nu vă prindeți mâinile sau picioarele în timp ce deschideți sau închideți ușa aparatului sau compartimentul - Ușă în Ușă.

Întreținerea

- Aparatul este dotat cu o lumină interioară LED cu întreținere gratuită. Nu îndepărtați carcasa acesteia sau lampa în sine în încercarea de a o repara sau schimba. Luați legătura cu un centru de informații pentru clienți LG Electronics.
- Nu curățați capacele sau rafturile din sticlă cu apă caldă atunci când sunt reci. Acestea s-ar putea crăpa dacă sunt expuse la schimbări bruște de temperatură.
- Nu introduceți rafturile cu susul în jos. Acestea pot să cadă.
- Dacă se formează gheață în compartimentul congelatorului, vă rugăm să luați legătura cu centrul de informații pentru clienții LG Electronics. Nu utilizați obiecte cu margini ascuțite pentru a îndepărta acumulările de pojghiță sau de gheață. Nu utilizați sprayuri, dispozitive electrice de încălzire precum aeroterme, uscătoare de păr, aparate de curățat cu aburi sau alte surse de căldură pentru decongelare. Piese din plastic se pot deforma.
- Aruncați gheața din interiorul găleții pentru gheață din congelator când are loc o pană de curent prelungită.

INSTALARE

Înainte de instalare

Dimensiuni și distanța față de alte obiecte

O distanță prea mică față de obiectele alăturate poate cauza scăderea capacității de înghețare și creșterea costurilor de electricitate. Lăsați un spațiu de cel puțin 50 mm între spatele aparatului și perete în timpul instalării aparatului. Aparatul fără capacul de încăpere pentru utilaje este destinat amplasării pe un perete cu o distanță liberă care să nu depășească 75 mm.

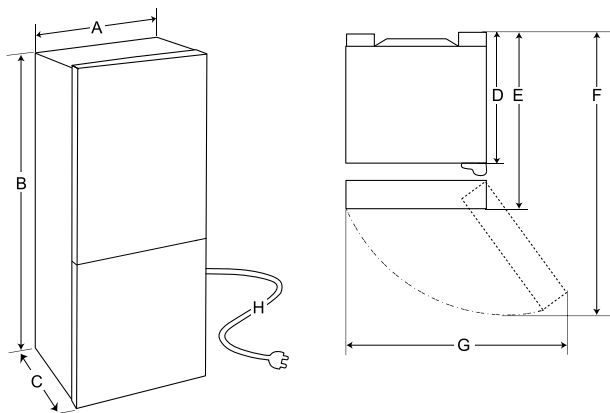

	Dimensiune (mm)
A	597
B	1 860/2 030
C	674
D	608
E	674
F	1 206
G	782
H	2 200

NOTĂ

- Măsurătorile din tabelul de mai sus sunt aproximative.

Temperatură ambientală

- Aparatul este proiectat să funcționeze într-un interval limitat de temperaturi ambientale, în funcție de zona de climă.
- Temperaturile interne pot fi afectate de locația aparatului, temperatura ambientală, frecvența deschiderii ușii și așa mai departe.
- Clasa de climă se găsește pe eticheta de rating.

Clasa de climă	Intervalul de temperatură ambientală în °C
SN (Temperat Extinsă)	+10 - +32
N (Temperată)	+16 - +32
ST (Subtropicală)	+16 - +38 / +18 - +38**
T (Tropicală)	+10 - +43* / +16 - +43 / +18 - +43**

* Australia, India, Kenia

** Argentina

NOTĂ

- Aparatele clasificate între SN și T trebuie folosite la o temperatură ambientală între 10°C și 43°C.

Accesorii

- *1 Această caracteristică este disponibilă numai la anumite modele.



1



2

1 Suport cablu*1

2 Etichetă*1

Inversarea ușilor

Această caracteristică este disponibilă numai la anumite modele.

Acest aparat este proiectat cu uși reversibile, astfel încât acestea să poată fi deschise din stânga sau din dreapta pentru a se adapta modelului bucătăriei dumneavoastră.

NOTĂ

- Inversarea ușilor trebuie efectuată de către personalul calificat al LG Electronics. În caz contrar, se pierde garanția pentru uși.

Reglarea aparatului

Reglarea piciorului de nivel

Dacă aparatul este instabil sau dacă ușile nu se închid cu ușurință, reglați gradul de înclinare a acestuia folosind instrucțiunile de mai jos.

- 1 Rotiți piciorul de nivel în sensul acelor de ceasornic pentru a ridica respectiva parte a aparatului sau în sens invers acelor de ceasornic pentru a o coborî.

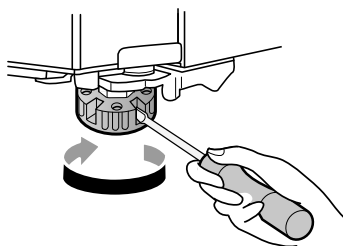

- 2 Deschideți ușile și verificați pentru a vă asigura că se închid ușor.

NOTĂ

- Nivelarea ușilor poate să nu fie posibilă dacă pardoseala nu este uniformă sau dacă nu are o construcție solidă.
- Frigiderul este greu și trebuie să fie instalat pe o suprafață rigidă și solidă.

- Anumite pardoseli din lemn pot cauza dificultăți de nivelare, dacă există flexare excesivă.

Pornirea alimentării

Conectarea aparatului

Pentru a putea porni aparatul, conectați ștecherul la o priză. Nu dublați cu alte aparate pe aceeași priză.

NOTĂ

- După conectarea cablului de alimentare (sau a ștecherului) la priză, așteptați suficient timp înainte de a pune alimente în aparat. Dacă puneți înăuntru alimente înainte de răcirea completă a aparatului, acestea s-ar putea strica.
- Pentru a opri aparatul, deconectați fișa de alimentare de la priză.

Deplasarea aparatului pentru relocare

Mutarea aparatului

- 1 Scoateți toate alimentele din interiorul aparatului.

- 2 Fixați ștecherul.
 - Modele cu un cârlig pentru ștecăr: Scoateți ștecărul, introduceți-l și fixați-l în cârligul pentru ștecăr de pe partea din spate sau de sus a aparatului.
 - Modele fără un cârlig pentru ștecăr: Scoateți ștecărul și fixați cablul de alimentare electrică utilizând o bandă în partea laterală a aparatului, unde este situată priză electrică de la locul de instalare.

- 3 Fixați cu bandă componentele, cum ar fi rafturile și mânerul ușii, pentru a preveni căderea lor în timpul mutării aparatului.

- 4 Mutarea aparatului trebuie efectuată cu atenție, de mai mult de două persoane. Când transportați aparatul pe o distanță lungă, țineți-l în poziție verticală.

⚠ ATENȚIE

- Mutați cu atenție aparatul pe podelele sensibile pentru a evita deteriorarea acestora.
 - Utilizați carton, un covoraș de pardoseală sau mochetă pentru a preveni zgârierea pardoselii în momentul instalării sau al mutării aparatului.
 - Nu mutați aparatul în zigzag.

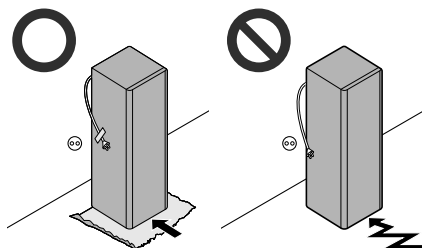

- 5 După instalarea aparatului, conectați ștecărul la priză electrică și porniți-l.

OPERARE

Înainte de utilizare

Note pentru operare

- Înainte de a așeza mâncarea în aparat, curățați interiorul și exteriorul acestuia cu apă caldă și un lichid de spălare neutru, pentru a îndepărta reziduurile de fabricație.
- Utilizatorii trebuie să rețină că se poate forma gheață dacă ușa nu este închisă complet sau dacă umiditatea este mare pe timp de vară.
- Asigurați-vă că este suficient spațiu între alimentele depozitate pe raft sau în coșul de pe ușă pentru a permite închiderea completă a ușii.
- Deschiderea ușii pe perioade lungi de timp poate cauza o creștere semnificativă a temperaturii în compartimentele aparatului.
- Dacă aparatul frigorific este lăsat gol timp îndelungat, opriți-l, dezghețați-l, curățați-l, uscați-l și lăsați ușa deschisă pentru a împiedica formarea mucegaiului în interiorul aparatului.
- Rețineți că în specificațiile tehnice ale aparatului există un interval permis de creștere a temperaturii după decongelare. Dacă doriți să reduceți la minimum impactul asupra depozitării alimentelor din cauza unei creșteri a temperaturii, sigilați sau înfășurați alimentele depozitate în mai multe straturi.

Semnal de alarmă indicând că ușa este deschisă

Această caracteristică este disponibilă numai la anumite modele.

Alarma sună dacă ușa este lăsată deschisă sau nu este închisă complet.

NOTĂ

- Contactați un centru de informații pentru clienți LG Electronics dacă sunetul alarmei continuă chiar și după închiderea tuturor ușilor.

Alarmă de temperatură înaltă

Această caracteristică este disponibilă numai la anumite modele.

Alarma de temperatură înaltă este o funcție care se activează când temperatura congelatorului se ridică la un nivel care ar putea afecta păstrarea alimentelor. Când este activată, LED-ul de temperatură al congelatorului de pe panoul de control clipește intermitent și sună o alarmă. Funcția de alarmă de temperatură înaltă nu poate fi oprită.

- Pentru a opri sunetul alarmei, apăsați butonul **Freezer**.
- Chiar și după apăsarea butonului, LED-ul va continua să clipească intermitent până când compartimentul congelatorului se răcește suficient.
- Această alarmă sună în următoarele cazuri:
 - Atunci când aparatul este pornit pentru prima dată sau după o pană de curent prelungită (deoarece temperatura congelatorului poate fi ridicată).
 - Când ușa congelatorului este deschisă pentru mult timp sau se deschide foarte frecvent.
 - Atunci când se introduc în congelator cantități mai mari de alimente calde.

Detectarea defecțiunilor

Aparatul poate detecta automat probleme în timpul funcționării.

NOTĂ

- Dacă este detectată o problemă, aparatul nu funcționează și se afișează un cod de eroare chiar și atunci când nu este apăsat niciun buton.
- Dacă pe afișaj este indicat un cod de eroare, nu opriți alimentarea. Contactați imediat centrul de informații pentru clienți LG Electronics și raportați codul de eroare. Dacă opriți alimentarea cu energie electrică, tehnicianul de reparații de la centrul de informații pentru clienți

ar putea avea dificultăți în identificarea problemei.

Sugestie pentru economisirea energiei

- Pentru cel mai eficient consum de energie, păstrați toate piesele interioare (de ex. recipientele de ușă, sertarele și rafturile) în locația lor originală. Schimbarea poziției acestora poate avea drept rezultat un consum de energie sau o performanță mai puțin eficientă).
- Asigurați-vă că există suficient spațiu între alimente. Astfel, aerul rece poate circula în mod uniform, ceea ce va reduce consumul de curent electric.
- Depozitați alimentele fierbinți numai după ce s-au răcit; astfel, nu se va forma condens sau gheață.
- La depozitarea alimentelor în congelator, setați temperatura congelatorului în așa fel încât să fie mai mică decât temperatura indicată pe alimente.
- Nu setați temperatura aparatului la o valoare mai mică decât este necesar.
- Nu puneți alimente în apropierea senzorului de temperatură al frigiderului. Păstrați o distanță de cel puțin 3 cm față de senzor.

Depozitarea alimentelor în mod eficient

- Alimentele pot îngheța sau se pot strica dacă sunt depozitate la o temperatură necorespunzătoare. Setați temperatura corectă a frigiderului pentru a putea depozita alimente.
- Depozitați alimentele congelate sau alimentele refrigerate în interiorul recipientelor etanșate.
- Verificați data de expirare și eticheta (instrucțiunile de depozitare) înainte de a depozita alimente în interiorul aparatului.
- Nu depozitați alimente pentru o perioadă lungă cazul în care acestea se strică repede la temperatură scăzută.

- Nu amplasați alimente necongelate în contact direct cu alimente deja congelate. Nu depozitați o cantitate excesivă de alimente proaspete.
- Congelați alimente în cantități împărțite în porții pentru congelare mai rapidă, decongelare și procesare mai rapide.
- Puneți alimentele refrigerate sau alimentele congelate în frigider sau în congelator imediat după cumpărare.
- Păstrați carnea macră și peștele în recipiente adecvate în frigider, astfel încât să nu intre în contact cu alte produse alimentare sau să picure pe acestea.
- Alimentele refrigerate și alte produse alimentare pot fi depozitate în partea superioară a sertarului pentru legume.
- Evitați recongelarea alimentelor care s-au dezghețat complet. Alimentele care sunt recongelate după ce s-au dezghețat complet își pierd savoarea și valoarea nutritivă.
 - Scoateți doar cantitatea de alimente de care aveți nevoie. Consumați rapid alimentele decongelate. Acestea pot fi congelate doar după gătire.
- Răciți alimentele fierbinți înainte de depozitare. Dacă este pusă prea multă mâncare fierbinte în interior, temperatura din interiorul aparatului poate crește și poate afecta negativ alte alimente depozitate în aparat.
- Nu umpleți excesiv aparatul. Aerul rece nu poate circula în mod corespunzător atunci când aparatul este supraîncărcat.
- Nu blocați orificiile de ieșire a aerului rece din compartimentul frigiderului cu alimente, în special când modificați poziția raftului. În această situație este posibil să înghețe alimentele.
- Dacă setați o temperatură prea scăzută pentru alimente, acestea ar putea îngheța. Nu setați o temperatură mai mică decât temperatura necesară pentru depozitarea corespunzătoare a alimentelor.
- În cazul în care în aparat sunt compartimente reci, nu depozitați legume și fructe cu un conținut ridicat de umiditate în compartimentele reci, deoarece acestea pot îngheța din cauza temperaturii scăzute.

- Respectați întotdeauna instrucțiunile producătorului alimentelor cu privire la durata permisă de depozitare a alimentelor congelate. Nu depășiți durata de depozitare recomandată a alimentelor.
 - Marcați data de depozitare, durata permisă de depozitare și numele alimentelor de pe ambalaj pentru a preveni depășirea limitei de timp de depozitare pentru acestea.
- În cazul unei căderi de tensiune, contactați compania de electricitate și întrebați cât de mult va dura.
 - În timpul în care curentul este oprit ar trebui să evitați să deschideți ușa.
 - După revenirea electricității, verificați starea alimentelor.
 - Dacă penele de curent durează o perioadă mai îndelungată, în special în lunile de vară, vă rugăm să respectați aceste îndrumări:
 - Nu puneți alimente suplimentare în aparat în timpul penei de curent.
 - Dacă se anunță pana de curent și este de așteptat ca aceasta să dureze mai mult de 10 ore, pregătiți gheață și așezați-o într-un recipient de pe raftul de sus al frigiderului.
 - Din cauza creșterii de temperatură din aparat în timpul unei pene de curent sau al unei alte defectiuni, termenul de valabilitate al alimentelor se reduce, iar calitatea acestora scade. Dacă este necesar, procesați alimentele decongelate și congelați-le din nou în stare gătită.

superior. Alimentele se vor congela cel mai rapid în zona respectivă.

- Pentru a obține o circulare mai bună a aerului, introduceți toate componentele interioare, precum coșurile, sertarele și rafturile.

Înghețarea cantității maxime de alimente

Dacă urmează să depozitați cantități mari de alimente, toate sertarele congelatorului trebuie scoase din aparat cu excepția celui inferior, iar alimentele trebuie depozitate direct în compartimentul congelatorului.

ATENȚIE

- Pentru a scoate sertarele, mai întâi îndepărtați mâncarea din sertare și apoi scoateți cu atenție sertarele. În caz contrar puteți provoca vătămări corporale sau deteriorarea sertarelor.

NOTĂ

- Pentru a obține o mai bună circulație a aerului, introduceți toate sertarele.
 - Forma fiecărui sertar poate fi diferită, introduceți-l în poziția corectă.
-

Capacitate maximă de congelare

- Pentru o capacitate maximă de congelare, setați temperatura congelatorului la cea mai rece temperatură setată.
- Funcția **Super Freeze** va permite congelatorului să ajungă la capacitatea maximă de congelare. Aceasta durează în general până la 24 de ore și se oprește automat.
- Funcția **Super Freeze** trebuie pornită timp de 7 ore înainte de amplasarea produselor proaspete în compartimentul congelatorului.
- Pentru a congela rapid produsele alimentare, depozitați alimentele pe sertarul sau raftul

Caracteristicile produsului

Aspectul sau componentele aparatului pot să difere în funcție de model.

Exterior și interior

*1 Această caracteristică este disponibilă numai la anumite modele.

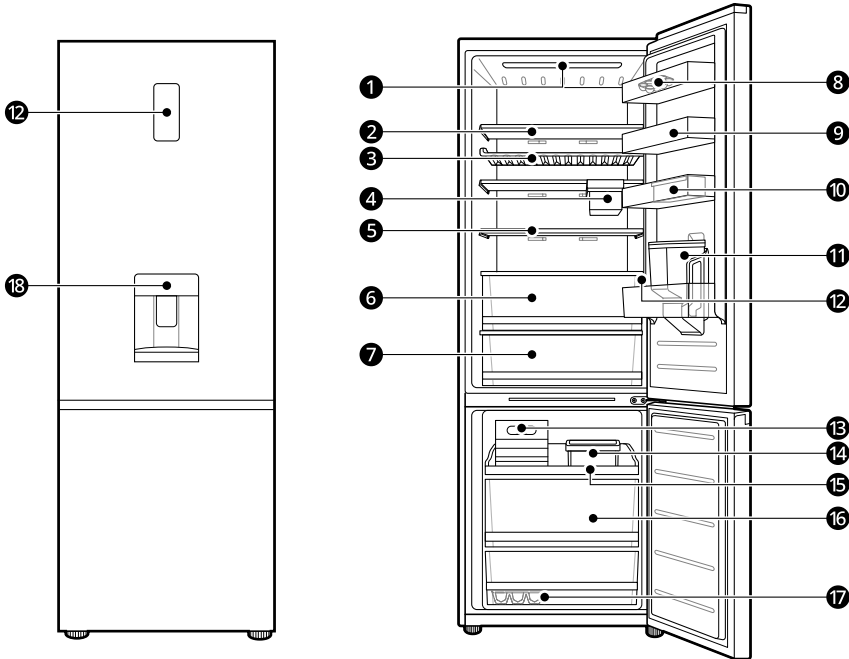

1 Lampă LED

Lămpile cu LED din interiorul aparatului se aprind atunci când deschideți ușa.

2 Raftul frigiderului

Depozitează alimente refrigerate și alimente proaspete.

- Depozitează alimentele cu un conținut de umiditate mai mare în partea din față a raftului.
- Înălțimea raftului poate fi reglată prin introducerea raftului pe altă șină, la o înălțime diferită.
- Numărul real de rafturi va diferi de la model la model.

3 Raft pentru sticle*1

Depozitează recipiente și sticle înalte, folosind raftul pentru sticle.

⚠ ATENȚIE

- Pentru a evita ruperea pieselor, încărcați maximum 5 sticle.

4 My Box*¹

Depozitează alimente mici.

5 Raft pliant*¹

Acesta este reglabil, conform necesităților de depozitare individuale.

6 Fresh Balancer*¹

Menține fructele și legumele proaspete.

7 Fresh Converter*¹

Depozitează alimentele la o temperatură diferită de zona obișnuită a frigiderului.

8 Tavă mobilă pentru ouă*¹

Depozitează ouă.

- Puteți muta această tavă pentru ouă în poziția dorită, cu excepția raftului superior al frigiderului sau a sertarului pentru legume.

9 Coșul de pe ușa frigiderului

Depozitează pachete mici de alimente refrigerate, băuturi și recipiente cu sosuri.

10 Mini-coșul de pe ușă*¹

Depozitează recipiente mici de sos. Coșul mobil permite utilizarea comodă.

ATENȚIE

- Pentru a evita zgârieturile pe piese, ridicați mini-coșul de pe ușă atunci când îl mutați în loc să îl glisați.
 - Așezați mini-coșul de pe ușă în interiorul coșului de pe ușa frigiderului. Dacă acesta este agățat pe exteriorul coșului, este posibil ca ușa să nu se închidă corespunzător.
-

11 Rezervor de dozare a apei*¹

Depozitează apă pentru dozator. Necesită umplere manuală.

12 Panou de control*¹

Acesta setează temperatura frigiderului sau a congelatorului.

13 Aparat de făcut gheață*¹

Produce și stochează gheața manual în compartimentul congelatorului.

14 Recipient mobil*¹

Depozitează alimente mici.

- Puteți muta această găleată în poziția dorită, atât în compartimentul frigiderului, cât și în compartimentul congelatorului.

15 Tavă acționată prin tragere*¹

Depozitează pachete mici de alimente congelate sau alimente consumate frecvent. Tăvile glisante permit accesul simplu și confortul utilizării.

16 Sertarul congelator

Depozitează alimente congelate pentru perioade mai lungi.

17 Tavă de gheață*¹

În acest loc gheața este produsă manual.

- Pentru mai mult spațiu, puteți scoate tava de gheață sau găleata pentru cuburile de gheață.

18 Dozator de apă^{*1}

Dozează apa rece.

Panou de control

Panoul de control efectiv poate diferi de la model la model.

Panou de control și funcții

*1 Această caracteristică este disponibilă numai la anumite modele.

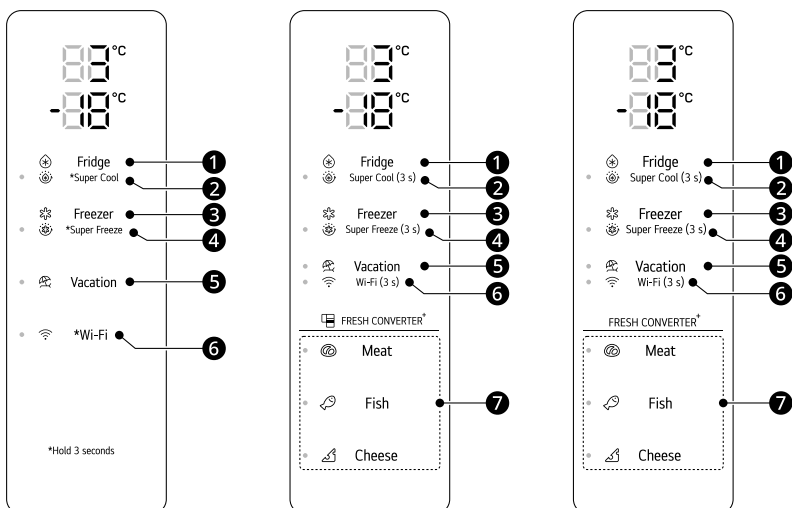

1 Fridge

Apăsați în mod repetat acest buton pentru a selecta o temperatură dorită între 1 °C și 7 °C.

- Temperatura normală a frigiderului este de 3 °C.

2 Super Cool

Această funcție poate răci rapid o cantitate mare de alimente, cum ar fi legume, fructe etc.

- Această funcție este activată și dezactivată pe rând, ori de câte ori apăsați butonul timp de 3 secunde.

3 Freezer

Apăsați în mod repetat acest buton pentru a selecta o temperatură dorită între -15 °C și -23 °C.

- Temperatura normală a congelatorului este de -18 °C.

4 Super Freeze

Această funcție poate îngheța rapid o cantitate mare de gheață sau alimente congelate.

- Această funcție este activată și dezactivată pe rând, ori de câte ori apăsați butonul timp de 3 secunde.
- Această funcție se încheie în mod automat după ce trece o anumită perioadă de timp.
- Atunci când acest mod este pornit, poate apărea un zgomot, iar consumul de energie poate crește.

5 Vacation

Această funcție este utilă atunci când sunteți plecați în vacanță. Când această funcție este pornită, temperatura frigiderului este de 7 °C, iar temperatura congelatorului este de -15 °C. Când această funcție este oprită, temperatura frigiderului și a congelatorului revin la setările anterioare de temperatură.

- Această funcție este activată și dezactivată pe rând, ori de câte ori apăsați butonul.
- Atunci când funcția aceasta este pornită, butoanele **Fridge**, **Freezer**, **Super Cool** și **Super Freeze** nu vor funcționa.

⚠ ATENȚIE

- Când această funcție este pornită, aveți grijă la depozitarea alimentelor care necesită o temperatură mai joasă decât temperatura implicită.
- Când reveniți din vacanță, amintiți-vă să dezactivați această funcție pentru a debloca celelalte butoane și pentru a readuce frigiderul la setările anterioare de temperatură.

6 Wi-Fi*¹

Acest buton permite aparatului să se conecteze la o rețea Wi-Fi casnică. Consultați **SMART FUNCTIONS** pentru informații despre setarea inițială a aplicației **LG ThinQ**.

7 Meat/Fish/Cheese*¹

Această funcție controlează temperatura din sertarul **Fresh Converter**⁺.

- Apăsați fiecare buton pentru a alege dintre modurile **Meat** (Cea mai rece), **Fish** (Mai rece), **Cheese** (Rece).

NOTĂ

- Pentru păstrarea optimă a alimentelor, se recomandă creșterea sau descreșterea cu 1°C sau un nivel față de temperatura implicită pentru fiecare compartiment.
- Panoul de control se dezactivează automat după închiderea ușii.
- În cazul contactului unui deget sau al pielii cu panoul de control în timpul curățării, funcția aferentă butonului declanșat ar putea fi acționată.

Dozator de apă

Această caracteristică este disponibilă numai la anumite modele.

Utilizarea dozatorului

Puteți doza apă prin apăsarea manetei.

- Apăsați maneta ① dozatorului de apă pentru a genera apă rece.

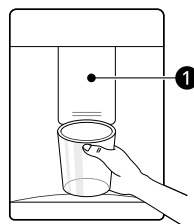

⚠ ATENȚIE

- Nu lăsați copiii să se apropie de dozator pentru a-i împiedica să se joace cu comenzile sau să le defecteze.

⚠ ATENȚIE

- Nu luați apă sau gheață de la dozator într-o ceașcă de cristal sau porțelan subțire.

NOTĂ

- Dacă gura cunii este mică, apa ar putea fi împrăscată în afară sau ar putea să nu ajungă deloc în cană.

Curățarea tăvii dozatorului

Ștergeți întreaga suprafață cu o lavetă umedă. Tava dozatorului se poate umezi cu ușurință din cauza apei vărsate.

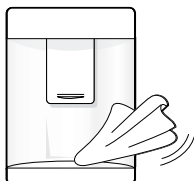

Curățarea orificiului dozatorului

Ștergeți frecvent orificiul dozatorului cu o lavetă curată, întrucât se poate murdări ușor.

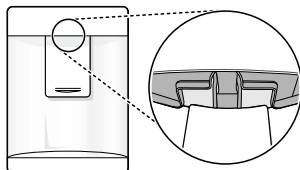

NOTĂ

- Scamele de la lavetă se pot lipi de orificiu.

Umplerea rezervorului de apă

Rezervorul de apă conține apa care va fi dozată.

- 1 Deschideți capacul de pe partea superioară a rezervorului de apă.

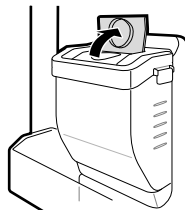

- 2 Umpleți rezervorul de apă cu apă potabilă și închideți capacul.

⚠ AVERTISMENT

- Umpleți doar cu apă potabilă. Nu umpleți rezervorul de apă cu băuturi sau apă caldă.
- Nu trebuie permis accesul copiilor în apropierea rezervorului de apă.

⚠ ATENȚIE

- Nu aplicați o forță excesivă sau un șoc mecanic când scoateți sau asamblați rezervorul de apă.
- Dacă nu iese apă, umpleți rezervorul de apă cu apă potabilă.

NOTĂ

- Rezervorul de apă trebuie spălat înainte de a-l umple cu apă potabilă.
- Curățați rezervoarele de apă dacă nu au fost folosite timp de 48 de ore.

Aparat de făcut gheață

Această caracteristică este disponibilă numai la anumite modele.

Folosirea dispozitivului de producere a gheții

Această caracteristică este disponibilă numai la anumite modele.

În acest loc gheața este produsă manual.

- 1 Țineți mânerul tăvii de gheață și trageți-o în afară.

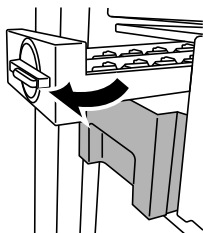

- 2 Umpleți tava de gheață cu apă potabilă până la linia pentru apă.

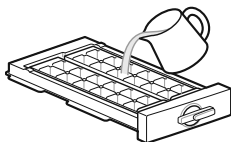

- 3 Amplasați tava de gheață înapoi pe poziția inițială cu atenție.

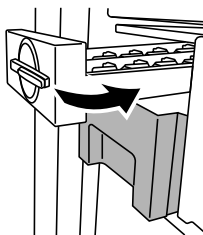

- 4 Rotiți mânerul dispozitivului de producere a gheții spre dreapta.

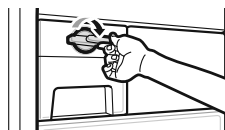

- 5 Ridicați și îndepărtați ușor compartimentul pentru gheață.

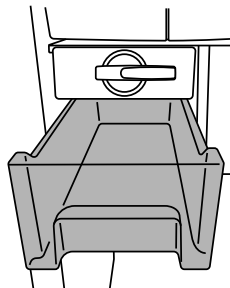

⚠️ AVERTISMENT

- A se umple numai cu apă potabilă.

⚠️ ATENȚIE

- Aveți grijă să nu răsuciți tava de gheață cu forța, deoarece aceasta se poate sparge.
- În cazul în care deschideți și închideți frecvent ușa congelatorului, înghețarea apei va dura mai mult.

NOTĂ

- Dacă tava de gheață este supraîncărcată, gheața se poate lipi și se poate scoate cu dificultate.
- Apăsăți butonul **Super Freeze** pe panoul de comandă pentru a fabrica rapid gheață.
- Gheața poate fi îndepărtată mai ușor dacă se toarnă apă în tava de gheață.

NOTĂ

- Puteți să scoateți gheața sau recipientul pentru depozitarea gheții pentru a crea mai mult spațiu în congelator, în cazul în care nu îl utilizați.

Utilizarea tăvii de gheață

În acest loc gheața este produsă manual. Puteți să îndepărtați tava pentru gheață dacă nu o utilizați, pentru a crea mai mult spațiu în interiorul congelatorului.

- 1 Umpleți tava pentru gheață cu apă potabilă și așezați-o în congelator.



- 2 După ce apa s-a congelat, prindeți de capetele tăvii pentru gheață și răsuțiți-o ușor.

**ATENȚIE**

- Aveți grijă să nu răsuțiți tava de gheață cu forța, deoarece aceasta se poate sparge.
- În cazul în care deschideți și închideți frecvent ușa congelatorului, înghețarea apei va dura mai mult.

NOTĂ

- Dacă tava de gheață este supraîncărcată, gheața se poate lipi și se poate scoate cu dificultate.
- Gheața poate fi îndepărtată mai ușor dacă se toarnă apă în tava de gheață.

Sertar frigider**Utilizarea Fresh Converter⁺**

Această caracteristică este disponibilă numai la anumite modele.

Acest spațiu este folosit pentru depozitarea legumelor, a peștelui, a brânzeturilor și a altor articole care trebuie păstrate la rece.

Apăsăți fiecare buton pentru a alege dintre modurile **Meat** (Cea mai rece), **Fish** (Mai rece), **Cheese** (Rece).

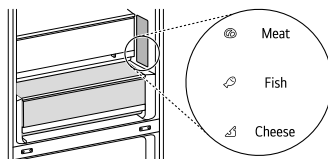
**ATENȚIE**

- Nu așezați niciun articol pe capacul sertarului **Fresh Converter⁺**.

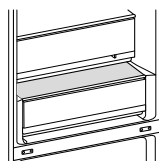
**Utilizarea Fresh Balancer**

Această caracteristică este disponibilă numai la anumite modele.

Păstrați fructele și legumele proaspete. Reglați controlerul ❶ pentru a satisface nevoile individuale de depozitare.

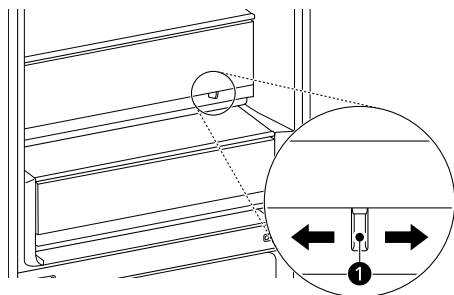

- **Fruit:** Pentru depozitarea fructelor.
- **Vegetables:** Pentru depozitarea legumelor. (Recomandat)

Demontarea/Montarea Fresh Balancer

Această caracteristică este disponibilă numai la anumite modele.

Deschideți complet ușa frigiderului înainte de a scoate și a monta din nou sertarul.

- 1 Ridicați și țineți raftul în sus.

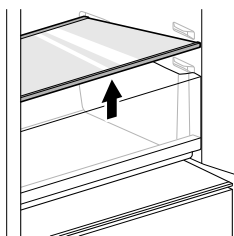

- 2 Ridicați sertarul și scoateți-l trăgându-l înspre înainte.

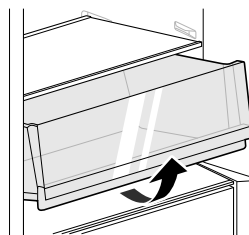

- 3 Înclinați sertarul departe de ușă și scoateți-l, trăgându-l în afară.

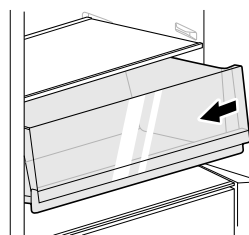

- 4 Remontați sertarul în ordinea inversă a procesului de scoatere.

Demontarea/montarea sertarului frigiderului

- 1 Scoateți tot ce este în sertar. Țineți de mânerul sertarului și trageți-l ușor în afară până când acesta se oprește.

- 2 Ridicați sertarul și scoateți-l trăgându-l în afară.

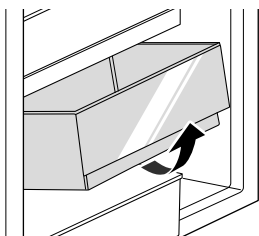

- 3 Remontați sertarul în ordinea inversă a procesului de scoatere.

Utilizarea My Box

Această caracteristică este disponibilă numai la anumite modele.

- 1 Deschideți capacul ❶ al sertarului.

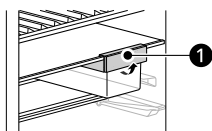

- 2 Trageți sertarul ❷ spre înainte.

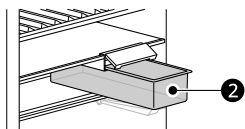

⚠ ATENȚIE

- Aveți grijă când trageți sertarul dacă depozitați obiecte grele. Există posibilitatea ca sertarul să se alunece în jos.

Demontarea/Montarea My Box

- 1 Ridicați ușor sertarul și trageți-l spre înainte pentru a-l scoate complet.

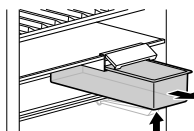

- 2 Remontați sertarul în ordinea inversă a procesului de scoatere.

Coșul de pe ușă

Demontarea și montarea coșului de pe ușă

- 1 Țineți ambele margini ale coșului și scoateți-l ridicându-l în sus.

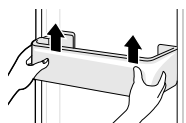

- 2 Montați coșul de pe ușă în ordinea inversă a procesului de demontare.

Raft

Demontarea/montarea raftului pentru sertarul frigiderului

Ordinea montării/demontării

Deschideți complet ușa frigiderului înainte de a scoate și a monta din nou raftul.

Demontați în ordinea de mai jos.

Montați raftul în ordinea inversă a procesului de scoatere.

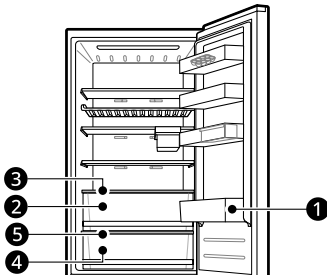

- 1 Coșul de pe ușa frigiderului
- 2 Sertarul superior al frigiderului
- 3 Raftul pentru sertarul superior al frigiderului
- 4 Sertarul inferior al frigiderului
- 5 Raftul pentru sertarul inferior al frigiderului

Demontarea/montarea raftului pentru sertarul superior al frigiderului

- 1 Țineți ambele părți ale raftului. Ridicați raftul și scoateți-l, trăgând în afară.

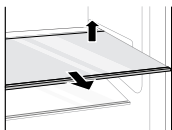

- 2 Înclinați raftul în jos între suporturile de susținere în timp ce îl trageți spre înainte.

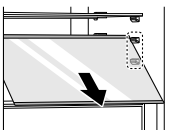

- 3 Înclinați raftul pentru a-l îndepărta de ușă și trageți-l în jos.

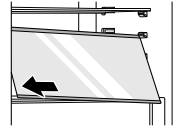

- 4 Montați raftul în ordinea inversă a procesului de scoatere.

Demontarea/montarea raftului pentru sertarul inferior al frigiderului

- 1 Împingeți partea interioară de jos a raftului în sus în timp ce îl trageți spre înainte.

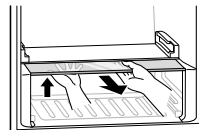

- 2 Remontați raftul glisându-l spre interior până când raftul se fixează în cadru.

Utilizarea raftului pliant

Această caracteristică este disponibilă numai la anumite modele.

Depozitați articole mai înalte, cum ar fi un recipient de un galon sau sticle, împingând jumătatea din față a raftului sub jumătatea din spate a raftului.

- Trageți partea din față a raftului înainte pentru a reveni la un raft complet.

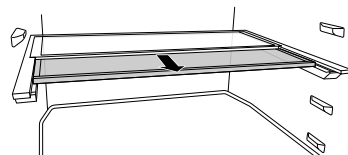

Demontarea și montarea raftului glisant

Această caracteristică este disponibilă numai la anumite modele.

Utilizați metoda de mai jos pentru a înlătura raftul pliant. Pentru modelele cu **My Box**, îndepărtați mai întâi raftul superior.

- 1 Ridicați ușor partea din față a raftului glisant și glisați-l spre interior.

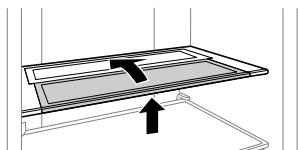

- 2 Rotiți raftul glisant înapoi, ridicați-l din partea stângă și trageți-l afară.

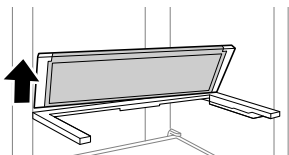

- 3 Prindeți mijlocul cadrului raftului, ridicați-l și trageți-l afară.

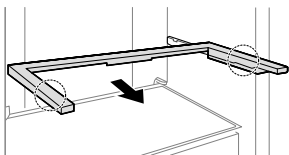

- 4 Montați raftul în ordinea inversă a procesului de scoatere.

Demontarea și montarea raftului

- 1 Țineți ambele părți ale raftului. Ridicați raftul și scoateți-l, trăgând în afară.

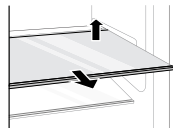

- 2 Înclinați raftul în jos între suporturile de susținere în timp ce îl trageți spre înainte.

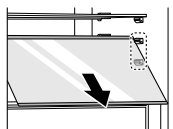

- 3 Înclinați raftul pentru a-l îndepărta de ușă și trageți-l în jos.

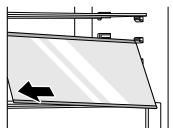

- 4 Montați raftul în ordinea inversă a procesului de scoatere.

Sertarul congelator

Demontarea/montarea sertarului congelatorului

- 1 Scoateți tot ce este în sertar. Țineți de mânerul sertarului și trageți-l ușor în afară până când acesta se oprește.

- 2** Ridicați sertarul și scoateți-l trăgându-l în afară.

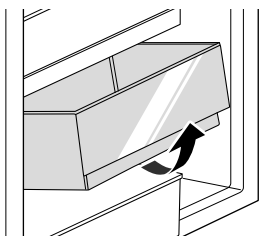

- 3** Remontați sertarul în ordinea inversă a procesului de scoatere.

FUNȚII INTELIGENTE

Aplicația LG ThinQ

Această caracteristică este disponibilă numai pentru modelele cu Wi-Fi.

Aplicația **LG ThinQ** vă permite să comunicați cu aparatul utilizând un smartphone.

Caracteristicile aplicației LG ThinQ

Comunicați cu aparatul de pe un smartphone prin intermediul funcțiilor inteligente comode.

Smart Diagnosis

- Dacă aveți o problemă în timpul utilizării aparatului, această caracteristică de diagnosticare inteligentă vă va ajuta să diagnosticați problema.

Setări

- Aceasta vă permite să setați diferite opțiuni ale aparatului și ale aplicației.

NOTĂ

- În următoarele cazuri, trebuie să actualizați informațiile de rețea pentru fiecare aparat din aplicația **LG ThinQ** din dreptul **Carduri dispozitiv** > **Setări** > **Schimbare rețea**.
 - routerul wireless este modificat
 - parola routerului wireless este modificată
 - Furnizorul de servicii de internet este modificat
- Aplicația poate fi modificată cu scopul îmbunătățirii aparatului fără notificarea utilizatorilor.
- Funcțiile pot varia în funcție de model.

Instalarea aplicației LG ThinQ și conectarea unui aparat LG

Modele care au coduri QR

Scanați codul QR atașat produsului folosind camera foto a smartphone-ului sau un cititor de coduri QR de pe smartphone.

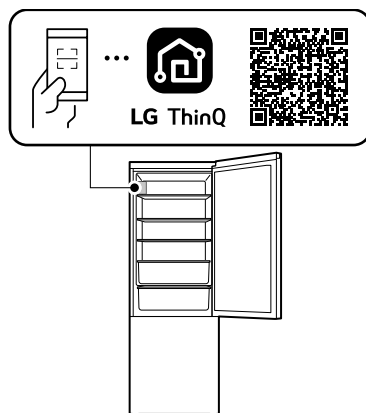

Modele care nu au coduri QR

- 1 Căutați aplicația **LG ThinQ** în magazinul Google Play Store sau Apple App Store și instalați-o pe un smartphone.
- 2 Rulați aplicația **LG ThinQ** și conectați-vă cu contul dvs. existent sau creați un cont LG pentru a vă conecta.
- 3 Apăsați butonul de adăugare (+) din aplicația **LG ThinQ** pentru a vă conecta aparatul LG. Urmați instrucțiunile din aplicație pentru a finaliza procesul.

NOTĂ

- Pentru a verifica conexiunea Wi-Fi, verificați dacă indicatorul Wi-Fi de pe panoul de control este aprins.

- Aparatul suportă doar rețele Wi-Fi de 2,4 GHz. Pentru a verifica frecvența rețelei dumneavoastră, contactați-vă furnizorul de servicii de internet sau consultați manualul routerului dumneavoastră wireless.
- **LG ThinQ** nu este responsabilă pentru problemele de conexiune sau orice defectiuni, funcționări eronate sau erori cauzate de conexiunea la rețea.
- Mediul wireless înconjurător poate face ca serviciul de rețea wireless să funcționeze mai lent.
- În cazul în care distanța dintre aparat și routerul wireless este prea mare, puterea semnalului scade. Conectarea poate dura mai mult timp sau instalarea poate eșua.
- În cazul în care aparatul are probleme cu conectarea la rețeaua Wi-Fi, acesta poate fi situat prea departe de router. Achiziționați un adaptor Wi-Fi (amplificator de semnal) pentru a îmbunătăți puterea semnalului Wi-Fi.
- Conexiunea la rețea poate să nu funcționeze în mod corespunzător în funcție de furnizorul de servicii de internet.
- Conexiunea Wi-Fi poate să nu se realizeze sau să se întrerupă din cauza mediului rețelei din locuință.
- Aparatul nu poate fi conectat din cauza problemelor cu transmisia semnalului wireless. Deconectați aparatul și așteptați cca un minut înainte de a încerca din nou.
- Numele rețelei wireless (SSID) trebuie să fie o combinație de litere și cifre. (Nu folosiți caractere speciale)
- Interfața utilizatorului (UI) a Smartphone-ului poate varia în funcție de sistemul de operare mobil (OS) și de producător.
- Dacă protocolul de securitate al routerului este setat pe **WEP**, este posibil să nu puteți configura rețeaua. Vă rugăm să schimbați protocolul de securitate (se recomandă **WPA2**) și să conectați produsul din nou.
- Pentru a dezactiva funcția Wi-Fi, țineți apăsat butonul **Wi-Fi** timp de 3 secunde. Indicatorul Wi-Fi se va stinge.
- Pentru a reconecta aparatul sau adăuga un alt utilizator, apăsați și mențineți apăsat butonul **Wi-Fi**, timp de 3 secunde, pentru a-l opri

temporar. Rulați aplicația **LG ThinQ** și urmați instrucțiunile din ea pentru a conecta aparatul.

Declarație de conformitate



Prin prezenta, LG Electronics declară că Aparatul de refrigerare de tip echipament radio este în conformitate cu Directiva 2014/53/UE. Textul complet al declarației de conformitate a EU este disponibilă la următoarea adresă de internet: <http://www.lg.com/global/support/cedoc/cedoc#>

Specificații echipamente radio

Tip	Interval frecvență de funcționare	Putere ieșire (Max.)
LAN wireless	2 400 MHz - 2 483,5 MHz	< 100 mW
Bluetooth *1		

*1 Această caracteristică este disponibilă numai la anumite modele.

Utilizatorul trebuie să țină cont de faptul că acest dispozitiv trebuie instalat și utilizat cu o distanță minimă de 20 cm între dispozitiv și corp.

Informații de notificare privind software-ul open source

Pentru a obține codul sursă din GPL, LGPL, MPL și alte licențe open source care au obligația de a divulga codul sursă conținut în acest produs, precum și pentru a accesa toți termenii licențelor numite mai sus, notificările privind drepturile de autor și alte documente relevante, vă rugăm să vizitați <https://opensource.lge.com>.

LG Electronics va oferi și codul sursă pe CD-ROM în schimbul unei sume care să acopere costurile unei asemenea distribuții (cum ar fi costurile suporturilor media, de transport și de procesare),

În urma unei solicitări prin e-mail la opensource@lge.com.

Această ofertă este valabilă pentru oricine primește aceste informații, pentru o perioadă de trei ani de la ultima expediție a acestui produs.

Smart Diagnosis

Această caracteristică este disponibilă numai la anumite modele.

Utilizați această caracteristică pentru a vă ajuta să diagnosticați și să rezolvați problemele cu aparatul dumneavoastră.

NOTĂ

- Din motive care nu pot fi atribuite neglijenței LGE, este posibil ca serviciul să nu funcționeze din cauza unor factori externi, cum ar fi, dar fără a se limita la, indisponibilitatea rețelei Wi-Fi, deconectarea rețelei Wi-Fi, reglementările magazinului local de aplicații sau indisponibilitatea aplicației.
- Caracteristica poate fi modificată fără notificare prealabilă și poate avea o formă diferită în funcție de locația dumneavoastră.

Utilizarea LG ThinQ pentru diagnosticarea problemelor

Dacă aveți o problemă cu aparatul echipat cu Wi-Fi, acesta poate transmite datele de depanare către un telefon inteligent folosind aplicația **LG ThinQ**.

- Lansați aplicația **LG ThinQ** și selectați caracteristica **Smart Diagnosis** din meniu. Urmați instrucțiunile oferite în aplicația **LG ThinQ**.

Utilizarea diagnosticării audibile pentru diagnosticarea problemelor

*1 Acest panou de control este disponibil numai la anumite modele.

Urmați instrucțiunile de mai jos pentru a utiliza metoda de diagnosticare audibilă.

- Lansați aplicația **LG ThinQ** și selectați caracteristica **Smart Diagnosis** din meniu. Urmați instrucțiunile pentru diagnosticarea audibilă oferite în aplicația **LG ThinQ**.

Panou de control 1: În interiorul frigiderului*1

- 1 Deschideți ușa frigiderului.
- 2 Apăsați butonul **Vacation**.
 - Dacă ușa a fost deschisă mai mult de 60 de secunde, închideți ușa și repetați pașii 1 și 2.
- 3 Țineți telefonul aproape de centrul secțiunii superioare a frigiderului.

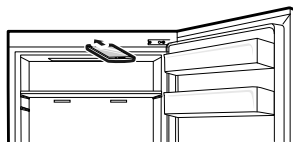

- 4 Apăsați și mențineți apăsat butonul **Freezer** timp de 3 secunde sau mai mult în timp ce țineți telefonul la difuzor până când transferul de date este complet.
- 5 După ce transferul de date este finalizat, rezultatul diagnosticării va fi afișat în aplicație.

Panou de control 2: pe ușa frigiderului*1

- 1 Deschideți ușa frigiderului și închideți ușa congelatorului.
- 2 Închideți și deschideți ușa frigiderului de 5 ori în 8 secunde până când lampa LED se stinge.

3 Țineți telefonul lângă orificiul difuzorului.

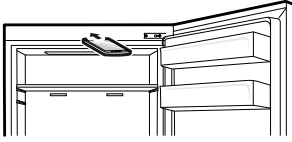

4 După ce transferul de date este finalizat, rezultatul diagnosticării va fi afișat în aplicație.

NOTĂ

- Pentru cele mai bune rezultate, nu mișcați telefonul în timp ce sunt transmise sunetele.

ÎNTREȚINEREA

Curățare

Sfaturi generale de curățare

- Efectuarea decongelării manuale, întreținerea sau curățarea aparatului în timp ce există alimente în congelator pot duce la creșterea temperaturii alimentelor și reducerea duratei de depozitare a acestora.
- Curățați regulat toate suprafețele care intră în contact cu alimente.
- Atunci când curățați interiorul sau exteriorul aparatului, nu îl ștergeți cu o perie aspră, pastă de dinți sau materiale inflamabile. Nu folosiți agenți de curățare care conțin substanțe inflamabile. Acest lucru poate cauza decolorarea sau deteriorarea aparatului.
 - Substanțe inflamabile: alcool (etanol, metanol, izopropil alcool, izobutil alcool, etc.), diluant, înălbitor, lichide inflamabile sau abrazive, etc.
- După curățare, verificați cablul de alimentare să nu prezinte urme de deteriorare.

Curățarea exteriorului

- Atunci când curățați orificiile de aerisire exterioare ale aparatului cu ajutorul aspiratorului, cordonul de alimentare trebuie deconectat de la priză pentru a evita orice descărcare electrostatică ce ar putea deteriora echipamentele electronice sau ar putea duce la electrocutare. Este recomandată curățarea regulată a capacelor de ventilare din spate și din lateral pentru a menține funcționarea fiabilă și economică a unității.
- Păstrați curate fantele de aer de la exteriorul aparatului. Fantele de aerisire blocate pot provoca incendierea sau deteriorarea aparatului.
- Pentru exteriorul aparatului, utilizați un burete curat sau o lavetă moale și un detergent delicat în apă caldă. Nu utilizați produse de curățare abrazive sau aspre. Uscăți complet cu o lavetă moale. Nu utilizați cârpe murdare la curățarea ușilor din oțel inoxidabil. Utilizați întotdeauna o lavetă specială și ștergeți în aceeași direcție cu

cea a granulației. Acest lucru ajută la reducerea pătării și decolorării suprafeței.

Curățarea interiorului

- Înainte de a scoate un raft sau un sertar din aparat, scoateți toate alimentele depozitate pe raft sau în sertar pentru a nu vă răni sau a nu deteriora aparatul. În caz contrar, v-ați putea răni din cauza greutății alimentelor depozitate.
- Detașați rafturile și sertarele, curățați-le cu apă și un detergent neutru și uscați-le bine înainte de a le pune la loc.
- Ștergeți periodic garniturile ușii și sistemele de etanșare a ușii cu apă și detergent delicat.
- Petele sau stropii care se văd pe coșul de pe ușă trebuie curățate, întrucât pot compromite capacitatea de stocare a coșului și îl pot chiar deteriora.
- Nu spălați niciodată rafturile, coșurile de pe ușă sau containerele în mașina de spălat vase sau în apă fierbinte. Piesele s-ar putea deforma și sticla s-ar putea sparge din cauza căldurii.
- Sistemul de decongelare automată din aparat nu permite acumularea de gheață în compartiment în condiții normale de funcționare. Utilizatorii nu trebuie să îl decongeleze manual.

Curățarea capacului condensatorului

Această caracteristică este disponibilă numai la anumite modele.

Utilizați un aspirator cu o perie pentru a curăța capacul condensatorului și orificiile de aerisire. Nu îndepărtați panoul care acoperă zona bobinei condensatorului.

Recomandăm efectuarea acestei operațiuni la fiecare 12 luni, pentru a menține eficiența operării.

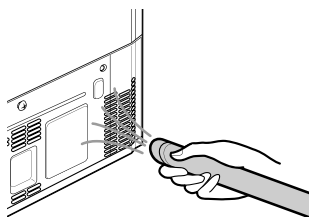

Filtru de aer

Această caracteristică este disponibilă numai la anumite modele.

Reutilizarea filtrului de aer pentru My Box

Puteți elimina mirosurile absorbite de Filtrul pentru aer și îl puteți reutiliza.

- 1 Glisați sertarul în centrul raftului.

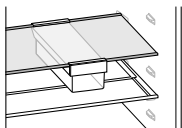

- 2 Scoateți complet sertarul.

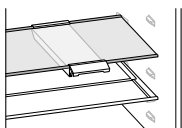

- 3 Țineți ambele părți ale raftului. Ridicați raftul și scoateți-l, trăgând în afară.

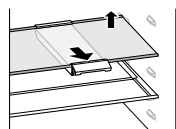

- 4 Înclinați raftul în jos între suporturile de susținere în timp ce îl trageți spre înainte.

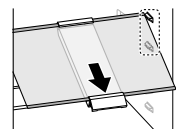

- 5 Înclinați raftul pentru a-l îndepărta de ușă și trageți-l în jos.

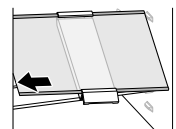

- 6 Întoarceți raftul și glisați complet suportul ① într-o parte pentru a-l îndepărta de pe raft.

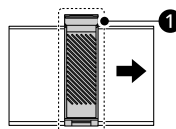

- 7 Împingeți cârligul în timp ce glisați capacul ② în sus.

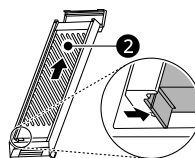

- 8 Scoateți dezodorizantul ③.

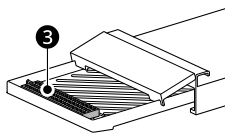

- 9 Uscați-l folosind un uscător de păr sau lăsându-l să stea la soare. Filtrul este reutilizabil.

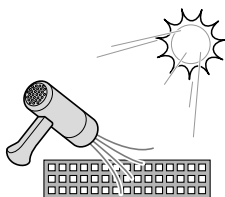

- 10 Remontați piesele în ordinea inversă a procesului de scoatere.

DEPANARE

Înainte de a apela unitatea de service

Răcire

Simptome	Cauze posibile & Soluție
Nu are loc refrigerarea sau congelarea.	Există o întrerupere în alimentarea cu energie electrică? <ul style="list-style-type: none"> Verificați alimentarea cu energie electrică a altor aparate.
	Aparatul este deconectat. <ul style="list-style-type: none"> Introduceți corect ștecărul în priză.
	Este posibil ca o siguranță din casă să se fi ars sau să se fi declanșat disjunctorul. Sau aparatul este conectat la o priză cu GFCI (întrerupător de protecție la defecțiune a circuitului de împământare), și s-a declanșat disjunctorul prizei. <ul style="list-style-type: none"> Verificați tabloul electric principal și înlocuiți siguranța sau reșetați disjunctorul. Nu creșteți capacitatea siguranței. Dacă problema o reprezintă o supraîncărcare a circuitului, acest lucru trebuie remediat de un electrician calificat. Reșetați disjunctorul de la GFCI. Dacă problema persistă, contactați electricianul.
Refrigerarea sau congelarea este slabă.	Este frigiderul sau congelatorul setat pe cea mai ridicată temperatură? <ul style="list-style-type: none"> Setați temperatura frigiderului sau a congelatorului la un nivel „Mai rece”.
	Se află aparatul în lumina directă a soarelui sau este aproape de un obiect generator de căldură, cum ar fi un cuptor sau un radiator? <ul style="list-style-type: none"> Verificați zona de instalare și reinstalați-l departe de obiecte generatoare de căldură.
	Ați depozitat alimente fierbinți fără răcire prealabilă? <ul style="list-style-type: none"> Răciți alimentele fierbinți înainte de a le introduce în frigider sau congelator.
	Ați introdus prea multe alimente? <ul style="list-style-type: none"> Păstrați un spațiu adecvat între alimente.
	Sunt ușile aparatului închise complet? <ul style="list-style-type: none"> Închideți complet ușa și asigurați-vă că alimentele depozitate nu obstrucționează ușa.
	Este suficient spațiu în jurul aparatului? <ul style="list-style-type: none"> Modificați poziția de instalare pentru a lăsa suficient spațiu în jurul aparatului.
Aparatul are un miros urât în interior.	Este temperatura frigiderului sau a congelatorului setată la „Cald”? <ul style="list-style-type: none"> Setați temperatura frigiderului sau a congelatorului la un nivel „Mai rece”.

Simptome	Cauze posibile & Soluție
Aparatul are un miros urât în interior.	Ați introdus alimente cu un miros puternic? <ul style="list-style-type: none"> • Depozitați alimentele cu miros puternic în recipiente sigilate.
	Este posibil ca legumele sau fructele să murdărească sertarul. <ul style="list-style-type: none"> • Aruncați legumele stricate și curățați sertarul de legume. Nu depozitați legume prea mult timp în sertarul de legume.

Apă

Simptome	Cauze posibile & Soluție
Apa nu iese.	Este posibil ca rezervorul dozatorului de apă să fie gol. (Exclusiv la modelele fără țevă) <ul style="list-style-type: none"> • Umpleți rezervorul dozatorului de apă.

Condensare și îngheț

Simptome	Cauze posibile & Soluție
Există condens în interiorul aparatului sau în partea de jos a capacului de la sertarul pentru legume.	Ați depozitat alimente fierbinți fără răcire prealabilă? <ul style="list-style-type: none"> • Lăsați alimentele fierbinți să se răcească înainte de a le pune în frigider sau în congelator.
	Ați lăsat ușa aparatului deschisă? <ul style="list-style-type: none"> • Deși condensul va dispărea repede după ce închideți ușa aparatului, îl puteți șterge cu o cârpă uscată.
	Ați deschis ușile aparatului prea des? <ul style="list-style-type: none"> • Condensul se poate forma din cauza diferenței de temperatură din exterior. Ștergeți umezeala cu o lavetă uscată și nu deschideți ușile prea des.
	Ați pus în interior alimente calde sau umede fără să le sigilați într-un recipient? <ul style="list-style-type: none"> • Depozitați alimentele într-un recipient acoperit sau sigilat.
În congelator s-au format straturi de gheață.	Este posibil ca ușile să nu fie închise corespunzător. <ul style="list-style-type: none"> • Verificați dacă alimentele din interiorul aparatului blochează ușa și asigurați-vă că ușa este bine închisă.
	Ați depozitat alimente fierbinți fără răcire prealabilă? <ul style="list-style-type: none"> • Răciți alimentele fierbinți înainte de a le introduce în frigider sau congelator.

Simptome	Cauze posibile & Soluție
În congelator s-au format straturi de gheață.	Este blocată intrarea sau ieșirea aerului din congelator? <ul style="list-style-type: none"> Asigurați-vă că intrarea sau ieșirea aerului nu este blocată, în așa fel încât aerul să poată circula în interior.
	Este congelatorul prea plin? <ul style="list-style-type: none"> Păstrați un spațiu adecvat între elemente.
S-a format un strat de gheață sau condens în interiorul sau pe exteriorul aparatului.	Ați deschis și închis des ușa aparatului sau ușa aparatului este închisă în mod necorespunzător? <ul style="list-style-type: none"> Se pot forma straturi de gheață sau condens dacă aerul exterior pătrunde în interiorul aparatului. Nu deschideți ușile prea des.
	Este mediul de instalare umed? <ul style="list-style-type: none"> Condensul poate apărea pe suprafața exterioară a aparatului în cazul în care zona de instalare este prea umedă sau într-o zi umedă, precum o zi ploioasă. Ștergeți umezeala cu o lavetă uscată.
Partea laterală sau frontală a aparatului este caldă.	În aceste zone ale aparatului sunt montate țevi anticondens pentru a reduce formarea condensului în zona ușii. <ul style="list-style-type: none"> Țeava de eliberare a căldurii pentru prevenirea condensului este instalată în partea frontală și laterală a aparatului. O puteți simți ca deosebit de fierbinte după ce a fost instalat aparatul sau pe timpul verii. Puteți fi siguri că acest lucru nu este o problemă și că este normal.
Există apă în interiorul sau exteriorul aparatului.	Există scurgeri de apă în jurul aparatului? <ul style="list-style-type: none"> Verificați dacă apa nu s-a scurs de la o chiuvetă sau un alt loc.
	Există apă în partea inferioară a aparatului? <ul style="list-style-type: none"> Verificați dacă apa provine de la alimentele congelate care s-au dezghețat sau de la un recipient spart sau care a căzut.

Piese și caracteristici

Simptome	Cauze posibile & Soluție
Ușa aparatului nu este închisă ermetic.	Este aparatul înclinat în față? <ul style="list-style-type: none"> Reglați piciorul din față pentru a ridica ușor partea din față.
	Rafturile au fost montate corect? <ul style="list-style-type: none"> Fixați din nou rafturile, dacă este necesar.
	Ați închis ușa utilizând forță excesivă? <ul style="list-style-type: none"> Dacă aplicați prea multă forță sau viteză la închiderea ușii, aceasta poate rămâne deschisă pentru scurt timp înainte de închidere. Asigurați-vă că nu împingeți ușa prea tare. Închideți fără a forța.

Simptome	Cauze posibile & Soluție
Ușa aparatului se deschide greu.	<p>Ați deschis ușa imediat după ce ați închis-o?</p> <ul style="list-style-type: none"> • Dacă încercați să deschideți ușa aparatului în decurs de 1 minut după ce ați închis-o, este posibil să aveți dificultăți din cauza presiunii din interiorul aparatului. Încercați să deschideți ușa aparatului după câteva minute, astfel încât presiunea interioară să se stabilizeze.
Becul din interiorul aparatului nu se aprinde.	<p>Defectarea lămpii</p> <ul style="list-style-type: none"> • Închideți ușa și deschideți-o din nou. Dacă lampa nu se aprinde, contactați centrul de informații pentru clienți LG Electronics. Nu încercați să scoateți lampa.

Zgomote

Simptome	Cauze posibile & Soluție
Aparatul este zgomotos și generează sunete anormale.	<p>Este aparatul instalat pe o podea slabă sau care nu este la nivel?</p> <ul style="list-style-type: none"> • Instalați aparatul pe o suprafață solidă și dreaptă.
	<p>Atinge partea din spate a aparatului peretele?</p> <ul style="list-style-type: none"> • Modificați poziția de instalare pentru a lăsa suficient spațiu în jurul aparatului.
	<p>Sunt obiecte împrăștiate în spatele aparatului?</p> <ul style="list-style-type: none"> • Luați obiectele împrăștiate din spatele aparatului.
	<p>Există un obiect deasupra aparatului?</p> <ul style="list-style-type: none"> • Îndepărtați obiectul care se află deasupra aparatului.
Clinchete	<p>Controlul decongelării va scoate un clinchet atunci când ciclul de dezghețare automată începe și când se termină. Și controlul termostatului (sau comanda aparatului la unele modele) va scoate un clinchet atunci când pornește și se oprește.</p> <ul style="list-style-type: none"> • Funcționare normală
Zgomot puternic	<p>Aparatul nu este așezat la nivel pe podea.</p> <ul style="list-style-type: none"> • Podeaua este instabilă sau denivelată sau picioarele de nivelare trebuie ajustate.
	<p>Aparatul cu compressor a fost mutat în timpul funcționării.</p> <ul style="list-style-type: none"> • Funcționare normală. În cazul în care zgomotul puternic de la compresor nu se oprește după 3 minute, opriți alimentarea aparatului și porniți din nou.
Șuierat	<p>Motorul ventilatorului vaporizatorului face să circule aerul prin compartimentele frigiderului și congelatorului.</p> <ul style="list-style-type: none"> • Funcționare normală

Simptome	Cauze posibile & Soluție
Șuierat	Aerul este forțat peste condensator de ventilatorul condensatorului. <ul style="list-style-type: none"> Funcționare normală
Bolborosire	Agentul din aparat curge prin sistemul de răcire. <ul style="list-style-type: none"> Funcționare normală
Pocnituri	Contractia și extinderea pereții interioari din cauza modificărilor de temperatură. <ul style="list-style-type: none"> Funcționare normală
Vibrare	În cazul în care partea laterală sau din spate a aparatului atinge un dulap sau perete, unele dintre vibrațiile normale pot produce un sunet perceptibil. <ul style="list-style-type: none"> Pentru a elimina zgomotul, asigurați-vă că părțile laterale și din spate nu intră în contact cu un perete sau dulap.

Wi-Fi

Simptome	Cauze posibile & Soluție
Aparatul dvs. de acasă și smartphone-ul nu sunt conectate la rețeaua Wi-Fi.	Parola pentru Wi-Fi la care încercați să vă conectați este incorectă. <ul style="list-style-type: none"> Găsiți rețeaua Wi-Fi conectată la smartphone-ul dvs. și eliminați-o, apoi înregistrați-vă aparatul în aplicația LG ThinQ.
	Datele mobile pentru smartphone-ul dvs. sunt activate. <ul style="list-style-type: none"> Oprți Datele mobile ale smartphone-ului dvs. și înregistrați aparatul prin intermediul rețelei Wi-Fi.
	Denumirea rețelei wireless (SSID) este setată în mod incorect. <ul style="list-style-type: none"> Numele rețelei wireless (SSID) trebuie să fie o combinație de litere și cifre. (Nu folosiți caractere speciale)
	Frecvența routerului nu este de 2,4 GHz. <ul style="list-style-type: none"> Sunt suportate doar routere cu frecvența de 2,4 GHz. Setati routerul wireless la 2,4 GHz și conectați aparatul la routerul wireless. Pentru a verifica frecvența routerului, consultați-vă furnizorul de servicii de internet sau producătorul routerului.
	Distanța dintre aparat și router este prea mare. <ul style="list-style-type: none"> În cazul în care distanța dintre aparat și router este prea mare, semnalul poate fi slab și conexiunea poate să nu fie configurată în mod corect. Mutați routerul astfel încât acesta să fie mai aproape de aparat.

Asistență clienți și service

Contactați un centru LG Electronics de informare a clienților.

- Pentru mai multe informații despre centrul de service LG autorizat, accesați site-ul nostru web la www.lg.com.
- Numai personalul de service calificat din cadrul centrului de service LG autorizat trebuie să dezambleze, să repare sau să modifice aparatul.
- Perioada minimă de garanție a frigiderului este de 24 luni.
- Piesele de schimb indicate în Regulamentul UE 2019/2019 sunt disponibile pe o perioadă de 7 ani (numai garniturile ușilor sunt disponibile pe o perioadă de 10 ani).
- Pentru a cumpăra piese de schimb, contactați un centru LG Electronics de informare a clienților sau accesați site-ul nostru web la www.lg.com.

NOTĂ

- Regulamentul (UE) 2019/2019, valabil de la 1 martie 2021, este legat de clasele de eficiență energetică definite în Regulamentul (UE) 2019/2016.
- Pentru mai multe informații despre eficiența energetică a aparatului, accesați <https://eprel.ec.europa.eu> și căutați folosind denumirea modelului (valabil de la 1 martie 2021).
- Scanați codul QR de pe eticheta energetică aplicată pe aparat, care conține un link către informații legate de performanța aparatului în baza de date EPREL la nivelul UE. Păstrați eticheta energetică pentru a putea fi consultată ulterior împreună cu toate celelalte documente care au fost furnizate cu aparatul (valabil de la 1 martie 2021).
- Denumirea modelului se găsește pe eticheta de clasificare aplicată pe aparat.
- Acest produs conține o sursă de lumină din clasa de eficiență energetică F sau G.

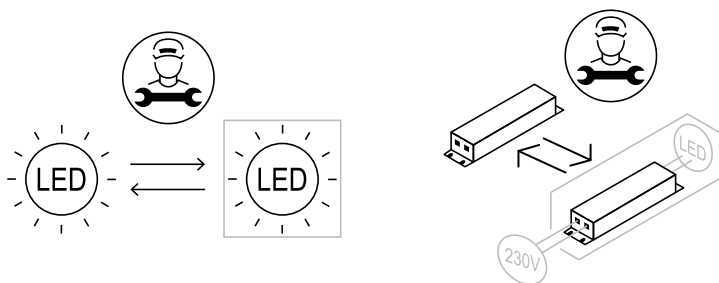

ANEXĂ

AVEM GRIJĂ DE MEDIUL ÎNCONJURĂTOR

Eliminarea aparatului vechi



ENGLISH

Disposal of Your Old Appliance

- This crossed-out wheeled bin symbol indicates that waste electrical and electronic products (WEEE) should be disposed of separately from the municipal waste stream.
- Old electrical products can contain hazardous substances so correct disposal of your old appliance will help prevent potential negative consequences for the environment and human health. Your old appliance may contain reusable parts that could be used to repair other products, and other valuable materials that can be recycled to conserve limited resources.
- You can take your appliance either to the shop where you purchased the product, or contact your local government waste office for details of your nearest authorised WEEE collection point. For the most up to date information for your country please see www.lg.com/global/recycling.

БЪЛГАРСКИ

Изхвърляне на стария уред

- Символът със зачертания контейнер показва, че отпадъците от електрическо и електронно оборудване (ОЕЕО) трябва да се изхвърлят отделно от битовите отпадъци.

- Старите електрически продукти могат да съдържат опасни вещества и правилното изхвърляне на Вашия уред ще помогне за предотвратяване на негативните последици за околната среда и човешкото здраве. Вашият стар уред може да съдържа части за многократна употреба, които биха могли да бъдат използвани за ремонт на други продукти, както и други ценни материали, които могат да бъдат рециклирани с цел запазване на ограничените ресурси.
- Можете да занесете Вашия уред или в магазина, от който сте го закупили или можете да се свържете с местния държавен офис за отпадъците, за да получите информация за най-близкия разрешен ОЕЕО пункт за събиране на отпадъци. За най-актуална информация от Вашата държава, моля, погледнете тук: www.lg.com/global/recycling

CATALÀ

Eliminació de l'aparell antic

- Aquest símbol d'un contenidor ratllat indica que els residus de productes elèctrics i electrònics (RAEE) s'han d'eliminar per separat de la resta de residus municipals.
- Els productes elèctrics antics poden contenir substàncies perilloses, de manera que l'eliminació correcta del vostre aparell antic ajudarà a prevenir possibles conseqüències negatives per al medi ambient i la salut humana. El vostre aparell antic pot contenir peces reutilitzables que es podrien utilitzar per reparar altres productes, i altres materials valuosos que es poden reciclar per conservar recursos limitats.
- Podeu portar el vostre aparell a la botiga on el va comprar, o bé posar-vos en contacte amb l'oficina de residus de la vostra administració local per tal d'obtenir informació sobre el vostre punt de recollida de RAEE autoritzat més proper. Per obtenir la informació més actualitzada del vostre país, consulteu www.lg.com/global/recycling.



- Du kan enten tage apparatet til den butik hvor du købte det, eller kontakte dit lokale affaldskontor angående oplysninger om det nærmeste, autoriserede WEEE-samlepunkt. Find de sidste nye oplysninger for dit land på www.lg.com/global/recycling

ČEŠTINA

Likvidace starého přístroje

- Tento symbol přeškrtnutého koše značí, že odpad z elektrických a elektronických výrobků (WEEE) je nutné likvidovat odděleně od linky komunálního odpadu.
- Staré elektrické výrobky mohou obsahovat nebezpečné látky, takže správná likvidace starých přístrojů pomůže zabránit potenciálním negativním důsledkům pro životní prostředí a lidské zdraví. Staré přístroje mohou obsahovat znovu použitelné díly, které lze použít k opravě dalších výrobků a další cenné materiály, které lze recyklovat a šetřit tak omezené zdroje.
- Spotřebič můžete zanést buď do obchodu, kde jste ho zakoupili nebo se obrátit na místní správu komunálních odpadů, kde získáte podrobné informace o autorizovaném sběrném místě WEEE. Pro poslední aktuální informace z vaší země si prosím prostudujte web www.lg.com/global/recycling

DANSK

Bortskaffelse af dit gamle apparat

- Dette symbol med en affaldsspand med kryds over angiver at elektrisk og elektronisk affald (WEEE) skal bortskaffes og genbruges korrekt, adskilt fra kommunens husholdningsaffald.
- Gamle elektriske produkter kan indeholde farlige stoffer, så når du bortskaffer dit gamle apparat på korrekt vis, hjælper du med at forhindre mulige negative konsekvenser for miljø og mennesker. Dit gamle apparat kan indeholde dele som kan genbruges, fx til at reparere andre produkter, eller værdifulde materialer som kan genbruges og derved begrænse spild af værdifulde ressourcer.



DEUTSCH

Entsorgung Ihrer Altgeräte

- Das durchgestrichene Symbol eines fahrbaren Abfallbehälters weist darauf hin, dass Elektro- und Elektronik-Produkte (WEEE) getrennt vom Hausmüll entsorgt werden müssen. Bitte entsorgen Sie Altgeräte getrennt von anderem Abfall und bringen Sie diese zu einer ausgewiesenen Sammelstelle für das Recycling von elektrischen und elektronischen Geräten. Falls die Geräte Batterien oder Lampen enthalten, die vom Endverbraucher ohne Beschädigung leicht entnommen werden können, trennen Sie diese bitte vor der Entsorgung von den Hauptgeräten, es sei denn, Sie möchten, dass die alten Geräte wiederverwendet werden (alte Batterien und Lampen werden getrennt gesammelt). Bitte beachten Sie auch, dass Sie persönlich dafür verantwortlich sind, personenbezogene Daten auf dem Gerät zu löschen, bevor Sie Ihre Geräte entsorgen.
- Alte elektrische Produkte können gefährliche Substanzen enthalten, die eine korrekte Entsorgung dieser Altgeräte erforderlich machen, um schädliche Auswirkungen auf die Umwelt und die menschliche Gesundheit zu vermeiden. Ihre ausgedienten Geräte können wiederverwendbare Teile enthalten, mit denen möglicherweise andere Produkte repariert werden können, aber auch sonstige wertvolle Materialien enthalten, die zur Schonung knapper Ressourcen recycelt werden können.
- Sie können Ihr Gerät entweder in den Laden zurückbringen, in dem Sie das Produkt ursprünglich erworben haben oder Sie kontaktieren Ihre Gemeindeabfallstelle für Informationen über die nächstgelegene autorisierte WEEE Sammelstelle. Bitte beachten Sie, dass einige* Vertrieber verpflichtet sind :
 - bei der Abgabe eines neuen Elektro- oder Elektronikgerätes an einen Endnutzer ein Altgerät des Endnutzers der gleichen Geräteart unentgeltlich zurückzunehmen, und

- Altgeräte, die in keiner äußeren Abmessung größer als 25 Zentimeter sind, im Einzelhandelsgeschäft oder in unmittelbarer Nähe hierzu unentgeltlich zurückzunehmen; Wenn Offline oder Online Händler Neugeräte an Privathaushalte liefern, sind sie verpflichtet, Altgeräte direkt bei diesen abzuholen oder Rückgabemöglichkeiten in zumutbarer Entfernung anzubieten. Daher empfehlen wir Ihnen sich für weitere Informationen an Ihren Händler zu wenden.

- LG Electronic Deutschland GmbH ist ordnungsgemäß als Hersteller in Deutschland registriert. Damit trägt LG deutschlandweit zur Sammlung von Elektro- und Elektronik-Altgeräten bei, die Sie in kommunalen Getrenntsammlstellen abgeben. Die aktuellsten Informationen finden Sie unter: www.lg.com/global/recycling oder <https://www.lg.com/de/support/altgeraete-rueckgabe>.

- * Vertrieber mit einer Verkaufsfläche für Elektro- und Elektronikgeräte von mindestens 400 Quadratmetern sowie Vertrieber von Lebensmitteln mit einer Gesamtverkaufsfläche von mindestens 800 Quadratmetern, die Elektro- und Elektronikgeräte anbieten



ΕΛΛΗΝΙΚÃ

Απόρριψη της παλιάς σας συσκευής

- Αυτό το διαγραμμένο σύμβολο του τροχοφόρου κάδου υποδεικνύει ότι τα απόβλητα ηλεκτρικών και ηλεκτρονικών εξοπλισμών (ΑΗΗΕ) πρέπει να απορρίπτονται χωριστά από τα γενικά οικιακά απορρίμματα.
- Τα παλιά ηλεκτρικά προϊόντα μπορεί να περιέχουν επικίνδυνες ουσίες και ως εκ τούτου η σωστή απόρριψη της παλιάς σας συσκευής αποτρέπει ενδεχόμενες αρνητικές συνέπειες για το περιβάλλον και την ανθρώπινη υγεία. Η παλιά σας συσκευή μπορεί να περιέχει επαναχρησιμοποιήσιμα ανταλλακτικά που θα μπορούσαν να χρησιμοποιηθούν για την επισκευή άλλων προϊόντων, καθώς και άλλα υλικά αξίας που μπορούν να ανακυκλωθούν για εξοικονόμηση των περιορισμένων φυσικών πόρων.
- Μπορείτε να πάτε τη συσκευή σας, είτε στο κατάστημα από το οποίο αγοράσατε το προϊόν, ή να επικοινωνήσετε με το τοπικό γραφείο απορριμμάτων για λεπτομέρειες σχετικά με το πλησιέστερο εγκεκριμένο σημείο συλλογής ΑΗΗΕ (Απόβλητα Ηλεκτρικών και Ηλεκτρονικών Εξοπλισμών). Για τις πιο πρόσφατες πληροφορίες για τη χώρα σας επισκεφθείτε τη διεύθυνση www.lg.com/global/recycling

ESPAÑOL

Símbolo para marcar AEE

- El símbolo del contenedor de basura tachado con un aspa indica que la recogida separada de aparatos eléctricos y electrónicos (AEE) debe realizarse de manera separada.

- Los productos eléctricos antiguos pueden contener sustancias peligrosas de modo que la correcta eliminación del antiguo aparato ayudará a evitar posibles consecuencias negativas para el medio ambiente y para la salud humana. El antiguo aparato puede contener piezas reutilizables que podrían utilizarse para reparar otros productos y otros materiales valiosos que pueden reciclarse para conservar los recursos limitados.
- Este producto contiene pilas y/o acumuladores. Siempre que no sea necesaria la intervención de un profesional cualificado para ello, y antes del depósito final del producto en las instalaciones de recogida selectiva, usted debe extraer las pilas y acumuladores de forma segura y separadamente para su adecuada gestión.
- Puede llevar el aparato a cualquiera de los centros autorizados para su recogida. Para obtener la información más actualizada para su país por favor visite www.lg.com/global/recycling

EESTI

Vana seadme hävitamine

- Lääbikriipsutatud ristiga prügikasti sümbol tähendab, et elektri- ja elektroonikaseadmete (WEEE) jäätmed tuleb kõrvaldada olmeprügist eraldi.
- Vanad elektriseadmed võivad sisaldada ohtlikke koostisosi, seega aitab prügi nõuetekohane hävitamine vältida võimalikku negatiivset mõju loodusele ja inimeste tervisele. Teie kasutatud seade võib sisaldada taaskasutatavaid osi, millega saab parandada teisi seadmeid ning muid väärtuslikke materjale, mida saab taaskasutada, et säilitada piiratud ressursse.
- Saate viia oma seadme kas kauplusse, kust see on ostetud või võtta ühendust kohaliku prügiveo ettevõttega, et saada lisainfot oma lähima WEEE jäätmete kogumiskoha kohta. Kõige ajakohasemat infot oma riigi kohta vaadake www.lg.com/global/recycling



SUOMI

Vanhan laitteesi hävittäminen

- Tämä yliristitettu jäteastian merkki ilmaisee, että sähkö- ja elektronikkalaitteiden jätteet (WEEE) tulee pitää erillään kotitalousjätteestä ja viedä kunnalliseen kierrätyskeskukseen.
- Vanhat sähkötuotteet voivat pitää sisällään vaarallisia aineita, joten loppuun käytetyn laitteen oikea hävittäminen ehkäisee ympäristö- ja terveyshaittoja. Vanha laitteesi saattaa pitää sisällään uudelleen käytettäviä osia, joita voidaan käyttää korjaamaan muita tuotteita, sekä arvokkaita materiaaleja, joita voidaan kierrättää rajoitettujen resurssien säästämiseksi.
- Voit viedä laitteesi joko liikkeeseen, josta hankit tuotteen, tai ottaa yhteyttä paikallishallintosi ympäristötoimistoon koskien lähintä valtuutettua WEEE -keräyspistettä. Kaikkein viimeisimmät tiedot koskien maatasi, ks. osoitteessa www.lg.com/global/recycling

FRANÇAIS

Recyclage de votre ancien appareil

- Ce symbole de poubelle barrée d'une croix indique que votre équipement électrique et électronique (EEE) ne doit pas être jeté avec les ordures ménagères. Il doit faire l'objet d'un tri et d'une collecte sélective séparée.
- Les équipements électriques que vous jetez peuvent contenir des substances dangereuses. Il est donc important de les jeter de façon appropriée afin d'éviter des impacts négatifs sur l'environnement et la santé humaine. L'équipement que vous jetez peut également contenir des pièces réutilisables pour la réparation d'autres produits ainsi que des matériaux précieux pouvant être recyclés pour préserver les ressources de la planète.

- Vous pouvez rapporter votre appareil au commerçant qui vous l'a vendu ou contacter votre collectivité locale pour connaître les points de collecte de votre EEE. Vous trouverez également des informations à jour concernant votre pays en allant sur www.quefairedemesdechets.fr

HRVATSKI

Zbrinjavanje starog uređaja

- Ovaj simbol prekrizene kante za smeće na kotačićima označava kako se otpadni električni i električni proizvodi (WEEE) moraju zbrinjavati odvojeno od komunalnog otpada.
- Dotrajali električni proizvodi mogu sadržavati opasne tvari stoga će ispravno zbrinjavanje vaših dotrajalih uređaja pomoći u sprječavanju potencijalnih negativnih posljedica na okoliš i ljudsko zdravlje. Vaš dotrajao uređaj može sadržavati dijelove koji se mogu ponovo iskoristiti za popravak drugih proizvoda te druge vrijedne materijale koji se mogu reciklirati i tako sačuvati ograničene resurse.
- Ovisno o razini smetnje / štete i dobi stavke, stari proizvodi mogu se popraviti za više radnog života koji će sprječiti izbjegli otpada. Proizvodi koji nisu prikladni za ponovnu uporabu može se reciklirati da se oporavim vrijedne resurse i pomoći da se smanji globalno potrošnju novih sirovina.
- Uređaj možete odnijeti u trgovinu u kojoj ste kupili proizvod ili možete kontaktirati ured za zbrinjavanje otpada kod vaših mjesnih nadležnih tijela te od njih saznati više informacija o najbližem ovlaštenom WEEE sabirnom centru. Za najnovije informacije iz svoje države pogledajte internetske stranice www.lg.com/global/recycling



MAGYAR

A régi készülék ártalmatlanítása

- A leselejtezett elektromos és elektronikai termékeket a háztartási hulladéktól elkülönítve kell begyűjteni, a jogszabályok által kijelölt módon és helyen.
- Régi készülékeinek megfelelő leselejtezése segíthet megelőzni az esetleges egészségre vagy környezetre ártalmas hatásokat.
- Ha további információra van szüksége régi készülékeinek leselejtezésével kapcsolatban, lépjen kapcsolatba velünk a szelektalok.hu oldalon ahol tájékoztatjuk Önt visszavételi, átvételi, gyűjtési és kezelési kötelezettségeinkről.

ITALIANO

Smaltimento delle apparecchiature obsolete

- Tutte le apparecchiature elettriche ed elettroniche, contrassegnate da questo simbolo ("bidone della spazzatura barrato da una croce"), devono essere raccolte e smaltite separatamente rispetto agli altri rifiuti urbani misti mediante impianti di raccolta specifici installati da enti pubblici o dalle autorità locali. Si ricorda che gli utenti finali domestici possono consegnare gratuitamente le apparecchiature elettriche ed elettroniche a fine vita presso il punto vendita all'atto dell'acquisto di una nuova apparecchiatura equivalente. Gli utenti finali domestici possono inoltre consegnare gratuitamente apparecchiature elettriche ed elettroniche di piccolissime dimensioni (non eccedenti i 25 cm) a fine vita direttamente presso un punto vendita a ciò abilitato, senza obbligo di acquistare una apparecchiatura nuova di tipo equivalente. Si prega di informarsi previamente presso il punto vendita prescelto circa tale ultima modalità di conferimento dell'apparecchiatura a fine vita.

- Il corretto smaltimento dell'unità obsoleta contribuisce a prevenire possibili conseguenze negative sulla salute degli individui e sull'ambiente. Una gestione responsabile del fine vita delle apparecchiature elettriche ed elettroniche da parte degli utenti contribuisce al riutilizzo, al riciclaggio ed al recupero sostenibile dei prodotti obsoleti e dei relativi materiali.
- Per informazioni più dettagliate sullo smaltimento delle apparecchiature obsolete, contattare l'ufficio del comune di residenza, il servizio di smaltimento rifiuti o il punto vendita in cui è stato acquistato il prodotto. (www.lg.com/global/recycling)

LIETUVIŲ

Seno prietaiso utilizavimas

- Išbrauktos šiukšlių dėžės simbolis rodo, kad elektros ir elektronikos įrangos atliekas (EE|A) reiktų utilizuoti atskirai nuo buitinių atliekų.
- Senoje elektrinėje įrangoje gali būti pavojingų medžiagų, taigi tinkamas seno prietaiso utilizavimas padės apsaugoti nuo galimų neigiamų pasekmių aplinkai ir žmonių sveikatai. Jūsų sename prietaise gali būti dalių, kurias galima panaudoti dar kartą taisant kitą įrangą, ir kitų vertingų medžiagų, kurias galima perdirbti siekiant tausoti ribotus išteklius.
- Savo prietaisą galite nugabenti į parduotuvę, kurioje jį įsigijote, arba kreipkitės į vietos valdžios atliekų tarnybą ir sužinokite, kur yra artimiausia EE|A surinkimo vieta. Norėdami gauti daugiau informacijos apie savo šalies reikalavimus, apsilankykite www.lg.com/global/recycling.



LATVIEŠU

Jūsu vecās ierīces likvidēšana

- Šis simbols – pārsvītrotā atkritumu tvertne uz riteņiem – norāda, ka elektrisko un elektronisko iekārtu atkritumi (EEIA) jāutilizē atsevišķi no sadzīves atkritumu plūsmas.
- Veci elektriskie izstrādājumi var saturēt bīstamas vielas, tādēļ jūsu vecās ierīces pareiza utilizācija palīdzēs novērst iespējamās negatīvās sekas videi un cilvēka veselībai. Jūsu vecā ierīce var saturēt vairākkārt izmantojamas detaļas, kuras var izmantot citu izstrādājumu remontam, un citus vērtīgus materiālus, kurus var pārstrādāt, tādējādi saglabājot ierobežotus resursus.
- Jūs varat aiznest ierīci vai nu uz veikalu, kurā šo izstrādājumu iegādājieties, vai sazināties ar vietējās pašvaldības atkritumu savākšanas iestādi un uzzināt sīkāku informāciju par tuvāko oficiālo EEIA savākšanas punktu. Jaunāko informāciju par savu valsti skatiet vietnē www.lg.com/global/recycling.

МАКЕДОНСКИ

Фрлање на вашиот стар апарат

- Сите електрични и електронски производи треба да се фрлат засебно од комуналниот отпад, односно во собирни капацитети назначени од страна на владата или локалните власти.
- Правилното фрлање на вашиот стар апарат ќе помогне да се спречат потенцијални негативни последици за околината и човековото здравје.
- За подетални информации за фрлањето на вашиот стар апарат, стапете во контакт со општинската служба за отстранување отпад или со продавницата од каде што сте го купиле производот.

NEDERLANDS

Verwijdering van uw oude apparaat

- Dit symbool van de doorgekruiste vuilnisbak geeft aan dat afgedankte elektrische en elektronische producten (WEEE) afzonderlijk van het huishoudelijke afval moeten worden verwijderd.
- Oude elektrische producten kunnen gevaarlijke stoffen bevatten, dus een juiste verwijdering van uw oude apparaat helpt bij het voorkomen van mogelijke negatieve gevolgen voor het milieu en de volksgezondheid. Uw oude apparaat kan herbruikbare onderdelen bevatten die kunnen worden gebruikt voor het repareren van andere producten, en andere waardevolle materialen die kunnen worden gerecycled voor het behoud van beperkte grondstoffen.
- U kunt uw apparaat meenemen naar de winkel waar u het product heeft gekocht, of u kunt contact opnemen met uw plaatselijke afvalverwerking instantie voor de gegevens van uw dichtstbijzijnde geautoriseerde WEEE-verzamelpunt. Voor de meest recente informatie voor uw land verwijzen wij u naar www.lg.com/global/recycling

NORSK

Avhending av gamle apparater

- Dette symbolet av en utkrysset avfallsdunk indikerer at kassert elektronikk og elektroniske produkter (WEEE) skal kastes separat fra husholdningsavfall og leveres til den kommunale resirkuleringen.
- Gamle elektriske produkter kan inneholde farlige stoffer, så korrekt avfallshåndtering av det gamle apparatet bidrar til å hindre potensielt negative konsekvenser for miljøet og andres helse. Gamle apparater kan inneholde gjenbrukbare deler som kan brukes til å reparere andre produkter og andre verdifulle materialer som kan resirkuleres for å bevare begrensede ressurser.
- Du kan bringe apparatet enten til butikken der du kjøpte produktet, eller ta kontakt med den lokale myndighetens avfallskontor for informasjon om nærmeste autoriserte innsamlingspunkt for el-avfall (WEEE-avfall). For den mest oppdaterte informasjonen for ditt land, gå til www.lg.com/global/recycling.



POLSKI

Utylizacja starego urządzenia

- Symbol przekreślonego pojemnika na odpady na kółkach oznacza, że produkty elektryczne lub elektroniczne (WEEE) należy zutylizować poza obiegiem odpadów komunalnych.
- Stare produkty elektroniczne mogą zawierać niebezpieczne substancje. Właściwa utylizacja starego urządzenia pozwoli uniknąć potencjalnych negatywnych skutków dla środowiska i zdrowia. Stare urządzenie może zawierać części wielokrotnego użytku, które mogą zostać wykorzystane do naprawy innych produktów lub inne wartościowe materiały, które można przetworzyć, aby oszczędzać zasoby naturalne.
- Urządzenie można oddać do sklepu, w którym zostało kupione lub skontaktować się z lokalnym urzędem gospodarki odpadami, aby uzyskać informacje o najbliższym punkcie zbiórki WEEE. Aby uzyskać aktualne informacje z zakresu gospodarki odpadami obowiązującej w danym kraju, należy odwiedzić stronę <http://www.lg.com/global/sustainability/environment/take-back-recycling/global-network-europe> (plik PDF : "For more information about how to recycle LG products in your country").

PORTUGUÊS

Eliminação do seu aparelho usado

- Este símbolo de um caixote do lixo com rodas e linhas cruzadas sobrepostas indica que os resíduos de produtos elétricos e eletrônicos (REEE) devem ser eliminados separadamente do lixo doméstico.

- Os produtos elétricos usados podem conter substâncias perigosas, pelo que, a eliminação correta do seu aparelho usado pode contribuir para evitar potenciais consequências negativas para o ambiente e saúde humana. O seu aparelho usado pode conter peças reutilizáveis que podem ser usadas para reparar outros produtos e outros materiais úteis que podem ser reciclados para preservar os recursos limitados.
- Pode levar o seu aparelho à loja onde o adquiriu, ou contactar a sua entidade local de recolha e tratamento de resíduos para obter mais informações relativas ao ponto de recolha de REEE autorizado mais próximo. Para obter informações mais atualizadas relativas ao seu país, visite www.lg.com/global/recycling

ROMÂNĂ

Eliminarea aparatului vechi

- Simbolul de pubeleă indică faptul că deșeurile de echipamente electrice și electronice (DEEE) trebuie eliminate separat de celelalte deșeuri.
- Produsele electrice și electronice vechi conțin substanțe periculoase. Astfel, prin eliminarea corespunzătoare veți contribui la prevenirea deteriorării mediului înconjurător și al sănătății umane. Este posibil ca dispozitivul dvs. vechi să conțină piese componente care pot fi folosite pentru repararea altor produse sau materiale importante ce pot fi reciclate în scopul economisirii resurselor limitate.
- Dispozitivul vechi poate fi returnat magazinului de unde a fost achiziționat sau puteți contacta firma responsabilă pentru eliminarea deșeurilor în scopul aflării locației unității autorizate pentru reciclarea deșeurilor electrice și electronice (WEEE). Pentru informații mereu actualizate și referitoare la țara dvs. vă rugăm să vizitați pagina web www.lg.com/global/recycling.



SLOVENČINA

Zneškodovanje starého spotrebiča

- Tento symbol prečiarknutého odpadkového koša na kolieskach znamená, že odpad z elektrických a elektronických zariadení (WEEE) musí byť zneškodnený samostatne od komunálneho odpadu.
- Staré elektrické produkty môžu obsahovať nebezpečné latky, preto správne zneškodnenie vášho starého spotrebiča pomôže zabrániť potenciálnym negatívnym dopadom na prostredie a ľudské zdravie. Váš starý spotrebič môže obsahovať diely, ktoré možno opätovne použiť na opravu iných produktov, a iné cenné materiály, ktoré možno recyklovať s cieľom chrániť obmedzené zdroje.
- Svoj spotrebič môžete zaniest' do predajne, kde ste produkt zakúpili, alebo sa môžete obrátiť na oddelenie odpadov miestnej samosprávy a požiadať o informácie o najbližšom zbernom mieste odpadu z elektrických a elektronických zariadení (WEEE). Najnovšie informácie platné pre vašu krajinu nájdete na stránke www.lg.com/global/recycling

SLOVENŠČINA

Odstranjevanje vaše stare naprave

- Prečrtan symbol smetnjaka opozarja, da je treba odpadne električne in elektronske izdelke (OEEI) odstranjevati ločeno od ostalih komunalnih odpadkov.
- Odpadni električni izdelki lahko vsebujejo nevarne snovi, zato s pravilnim odstranjevanjem stare naprave prispevate k preprečevanju morebitnih negativnih vplivov na okolje in zdravje ljudi. Vaša stara naprava lahko vsebuje dele, ki jih je mogoče uporabiti za popravilo drugih izdelkov, in druge dragocene materiale, ki jih je mogoče reciklirati in s tem ohraniti omejene vire.

- Svojo napravo lahko odnesete v trgovino, kjer ste jo kupili, ali pa se glede podrobnosti o najbližjem pooblaščenem zbirnem mestu za odpadno električno in elektronsko opremo obrnite na lokalno komunalno podjetje. Za najnovejše informacije za svojo državo si oglejte www.lg.com/global/recycling.

SHQIP

Hedhja e pajisjes suaj të vjetër

- Të gjitha produktet elektrike dhe elektronike duhet të hidhen veçmas nga mbetjet e bashkisë përmes pikave të grumbullimit të caktuara nga qeveria ose autoritetet vendase.
- Hedhja e duhur e pajisjes suaj të vjetër do të ndihmojë në parandalimin e pasojave të mundshme negative për mjedisin dhe shëndetin e njeriut.
- Për informacione më të hollësishme rreth hedhjes të pajisjes suaj të vjetër, ju lutem kontaktoni zyrën e qytetit, shërbimin për hedhjen e mbeturinave ose dyqanin ku e keni blerë produktin.



SRPSKI

Odlaganje starog aparata

- Ovaj simbol precrtnana kanta za smeće pokazuje da električni i elektronski otpad (WEEE) treba da se odlaže odvojeno od običnog komunalnog otpada.
- Stari električni aparati mogu da sadrže otrovne supstance, tako da će pravilno odlaganje Vašeg starog aparata pomoći sprečavanju pojave negativnih posledica po životnu sredinu i zdravlje ljudi. Vaš stari aparat može da sadrži delove za višekratnu upotrebu koji se mogu koristiti za zamenu drugih proizvoda i druge vredne materijale koji se mogu reciklirati radi očuvanja ograničenih resursa.
- Vaš aparat možete da odnesete u radnju gde ste ga kupili ili da kontaktirate lokalnu vladinu kancelariju za otpad kako biste dobili informaciju o najbližoj autorizovanoj WEEE stanici za odlaganje ovog otpada. Za najnovije informacije za Vašu zemlju, molimo Vas da pogledate web stranicu www.lg.com/global/recycling.

SVENSKA

Bortskaffning av den gamla produkten

- Den överkorsade soptunnesymbolen indikerar att elektroniskt och elektriskt avfall (WEEE) ska sorteras separat från hushållsavfallet och lämnas in till en av kommunen anvisad plats för återvinning.
- Kasserade elektroniska och elektriska produkter kan innehålla farliga substanser, korrekt avfallshantering av produkten förhindrar negativa konsekvenser för miljön och den mänskliga hälsan. Din gamla produkt kan även innehålla återanvändningsbara delar som kan användas för att reparera andra produkter samt innehålla värdefulla ämnen som kan återvinnas för att spara jordens resurser.
- Du kan ta din gamla produkt till butiken där du köpte den eller kontakta din kommun för information om närmaste WEEE-uppsamlingsställe. För att få den senaste informationen för ditt land, gå till www.lg.com/global/recycling



FR

**Cet appareil
et ses accessoires
se recyclent**

REPRISE
À LA LIVRAISON



OU

À DÉPOSER
EN MAGASIN



OU

À DÉPOSER
EN DÉCHÈTERIE



Points de collecte sur www.quefairedemesdechets.fr
Privilégiez la réparation ou le don de votre appareil !

Memo

