

دليل المالك

نظام DVD المسرح المنزلي

يُرجى قراءة هذا الدليل بعناية قبل تشغيل الجهاز الذي بحوزتك واحتفظ به للرجوع إليه في المستقبل.

الطراز

LHD677 (LHD677, S67T3-S)

معلومات الأمان



تنبيه

خطر التعرض لصدمة كهربائية ممنوع الفتح

تنبيه: للتقليل من خطر التعرض لصدمة كهربائية، لا تقم بفك الغطاء (أو الجزء الخلفي) لا توجد أجزاء داخلية يمكن للمستخدم صيانتها. يجب الاستعانة بموظفي الصيانة المختصين للقيام بالصيانة.

يهدف رمز الفلاش المضيء هذا -

والمحتوي على رأس سهم والموجود بداخل مثلث متساوي الأضلاع - إلى تنبيه المستخدم إلى وجود جهد كهربائي خطير بدون مادة معزولة داخل الصندوق الحاوي للمنتج، وهو ما يكفي لتشكيل خطر ينشأ بحدوث صدمة كهربائية لأي شخص.



تهدف علامة التعجب الموجودة بداخل مثلث متساوي الأضلاع إلى تنبيه المستخدم بوجود تعليمات تشغيل وصيانة (خدمة) هامة ضمن التعليمات المرفقة مع هذا المنتج.



تحذير: لتجنب خطر حدوث حريق أو صدمة كهربائية، لا تعرض هذا الجهاز للمطر أو الرطوبة.

تنبيه: ينبغي عدم تعريض الجهاز للماء (المقطر أو المتطاير) ولا يجب وضع أي أشياء ممتلئة بالسوائل، مثل الفازات، على الجهاز.

تحذير: لا تقم بتركيب هذا الجهاز داخل مكان ضيق كخزانة كتب أو أي قطعة أثاث مشابهة.

تنبيه: لا تستخدم منتجات ذات جهد عالي حول هذا المنتج. (مثلاً، منشأة كهربائية) قد يتعطل المنتج بسبب صدمة كهربائية.

تنبيه: لا تسد أبداً من فتحات التهوية. قم بتركيب الجهاز وفقاً لتعليمات الجهة المصنعة. تهدف المنافذ والفتحات الموجودة بالهيكل الخارجي إلى توفير التهوية وضمان تشغيل جيد للمنتج وحمايته من السخونة الزائدة. يجب ألا تُسد هذه الفتحات مطلقاً بوضع المنتج على السرير أو الأريكة أو البساط أو غير ذلك من الأسطح المشابهة. يجب عدم وضع هذا المنتج في حيز مدمج مثل خزانة الكتب أو الأرفف إلا في حالة توفر تهوية جيدة أو الالتزام بتعليمات الجهة المصنعة.

تنبيه: يستخدم هذا المنتج أحد أنظمة الليزر. لضمان الاستخدام السليم لهذا المنتج، يرجى قراءة دليل المستخدم بعناية والاحتفاظ به للرجوع إليه مستقبلاً.

إذا احتاجت الوحدة إلى الصيانة، فاتصل بمركز خدمة معتمد. قد ينتج عن استخدام مفاتيح التحكم أو أدوات الضبط أو الإجراءات غير المحددة هنا إلى التعرض إلى إشعاع خطير.

لتجنب التعرض المباشر لشعاع الليزر، لا تحاول فتح الصندوق الحاوي للمنتج. يصدر شعاع ليزر مرئي عند فتحه. لا تحقق في شعاع الليزر.

تنبيه بخصوص كابل الطاقة

مقيس الطاقة هو جهاز الفصل. في حالة الطوارئ، يجب أن يظل مقيس الطاقة حيث يسهل الوصول إليه.

راجع صفحة المواصفات بدليل المالك هذا للتأكد من متطلبات التيار. لا تزيد الحمل على مخارج التيار بالحائط.

فقد تكون زيادة الحمل على منافذ التيار الكهربائي أو عدم التركيب المحكم للمقاييس أو منافذ التيار التالفة، كابلات التمديد، كابلات الطاقة التالفة أو عزل الكابلات التالف أو المشقق مصدر خطر بالغ. يمكن أن تتسبب أي من الظروف السابقة في التعرض لصدمة كهربائية أو نشوب حريق. افحص الكابل من فترة لآخرى وإذا ظهر أي آثار تلف أو بلى أفضل الكابل وتوقف عن استخدام الجاهز واستبدل الكابل في مركز خدمة معتمد. أمن كابل الطاقة من سوء الاستخدام المادي والميكانيكي مثل التعرض للثني أو الالتواء أو الضغط أو قفل الباب عليه أو السير فوقه. اهتم بشكل خاص بالمقاييس ومنافذ التيار الموجودة بالحائط ونقطة خروج الكابل من الجهاز.

ملاحظة: للتعرف على معلومات السلامة التي تتضمن تعريف المنتج وتصنيفات الإمداد، يُرجى الرجوع إلى الملصق الرئيسي الموجود أسفل المنتج أو على السطح الخلفي للمنتج.
تنبيه: ينبغي عدم وضع مصادر اللهب المكشوفة، مثل الشموع المشتعلة، على الجهاز.

الرموز

يشير إلى التيار المتردد (AC).	~
يشير إلى التيار المباشر (DC).	==
يشير إلى معدات الفئة الثانية.	⊞
يشير إلى الاستعداد.	⏻
يشير إلى "تشغيل" (الطاقة).	I
يشير إلى جهد خطير.	⚡

جدول المحتويات

١ البدء

٢	معلومات الأمان
٦	سمات فريدة
٦	– محمول
٦	– لتسجيل المباثر باستخدام جهاز USB
٦	– الفايبر التصاعدي الكامل عالي الاستبانة
٦	– إعداد مكبر صوت شاشة العرض المنزلية
٦	– BLUETOOTH®
٧	مقدمة
٧	– الأسطوانات القابلة للتشغيل
٧	– حول عرض رمز 
٧	– الرمز المستخدم في هذا الدليل
٧	– رموز المنطقة
٨	شروط الملفات القابلة للتشغيل
٩	جهاز التحكم عن بعد
١٠	اللوحة الأمامية
١١	اللوحة الخلفية

٢ التوصيل

١٢	توصيل السماعة بالوحدة
١٣	تعيين موضع النظام
١٤	التوصيل بالتلفاز
١٤	– توصيل مخرج HDMI
١٥	– ما هو SIMPLINK؟
١٦	– توصيل الفيديو
١٦	– تعيين الدقة
١٧	دقة الصورة الخاصة بإشارة الفيديو
١٧	توصيل الأجهزة الاختيارية
١٧	– اتصال AUX (L/R) INPUT
١٨	– اتصال PORT. IN (مدخل المحمول)
١٨	– الاستماع إلى الموسيقى من مشغل الموسيقى المحمول أو من جهاز خارجي
١٨	– توصيل USB
١٩	– توصيل OPTICAL IN
١٩	– إعداد سماعات محاكاة المسرح المنزلية ez
١٩	توصيل الهوائي

٣ ضبط النظام

٢٠	ضبط إعدادات الإعداد
٢٠	– الإعدادات غة العرض على الشاشة - اختياري
٢٠	– لإظهار قائمة الإعداد (Setup Menu) والخروج منها
٢١	– اللغة (Language)
٢١	– وضع العرض (Display)
٢٢	– الصوت (Audio)
٢٣	– القفل (Lock) (التحكم الرئيسي)

٥ استكشاف المشكلات وإصلاحها

استكشاف المشكلات وإصلاحها ٣٦

٦ ملحق

الصيانة ٣٧
 - نقل الوحدة ٣٧
 - ملحوظات حول الأقراص ٣٧
 رموز المنطقة ٣٨
 ملحق ٣٩
 العلامات التجارية والترخيص ٤٠
 المواصفات ٤١

٤ التشغيل

استخدام القائمة الرئيسية (Home Menu) ٢٤
 العمليات الأخرى ٢٥
 - عرض بيانات الأقراص على الشاشة ٢٥
 - عرض قائمة الذي في دي (DVD Menu) ٢٥
 - لعرض عنوان دي في دي ٢٥
 - تشغيل DVD بسرعة ١,٥ مرة ٢٥
 - شاشة التوقف ٢٥
 - بدء التشغيل عند نقطة زمنية محددة ٢٥
 - استئناف استعادة التشغيل ٢٥
 - تغيير صفحة رمز الترجمة ٢٦
 - إعادة التشغيل من خلال التحديد ٢٦
 - مشاهدة ملف صور ٢٧
 - ضبط مؤقت النوم ٢٨
 - مخفف الإضاءة ٢٨
 - إيقاف الصوت مؤقتاً ٢٨
 - ذاكرة المشهد الأخير ٢٨
 - استئناف الطاقة - اختياري ٢٨
 - تحديد النظام - اختياري ٢٨
 - ضبط إعدادات مستوى السماع ٢٩
 - افص الصوت ٢٩
 - إيقاف الطاقة تلقائياً ٢٩
 عمليات الإذاعة ٣٠
 - الاستماع إلى الراديو ٣٠
 - ضبط محطات الراديو مسبقاً ٣٠
 - مسح كل المحطات المحفوظة ٣٠
 - حذف محطة محفوظة ٣٠
 - تحسين استقبال إف إم FM ٣٠
 ضبط الصوت ٣١
 - إعداد الوضع "محيطي" ٣١
 - إعداد USER EQ ٣١
 العمليات المتقدمة ٣٢
 - لتسجيل إلى "USB" ٣٢
 استخدام تكنولوجيا البلوتوث اللاسلكية ٣٣
 - الاستماع إلى الموسيقى من جهاز البلوتوث ٣٣
 تغيير الوظيفة أوتوماتيكياً ٣٥
 تشغيل/إيقاف تشغيل تلقائي ٣٥

سمات فريدة

محمول

استمع للموسيقى من جهازك المحمول.
(MP3، الحاسوب المحمول، إلخ)

لتسجيل المباشر باستخدام جهاز USB

تسجيل الموسيقى من قرص مضغوط إلى جهاز USB.

القياس التصاعدي الكامل عالي الاستبانة

شاهد صورة HD كاملة بأعداد بسيط.

إعداد مكبر صوت شاشة العرض المنزلية

الاستماع إلى الأصوات من التلفاز وأجهزة DVD والأجهزة
الرقمية في نمط نشط ٤,٢ ch.

BLUETOOTH®

استمع إلى ملفات الموسيقى المخزنة على الأجهزة التي تعمل بتقنية
البلوتوث.

الرمز المستخدم في هذا الدليل

أقراص DVD-Video، DVD±RW المسجلة بصيغة وضع الفيديو وقد تم الانتهاء منها	DVD
أقراص الصوت المضغوطة	ACD
ملفات الأفلام التي تحتوي عليها /USB الأسطوانة	MOVIE
ملفات الموسيقى التي تحتوي عليها /USB/الأسطوانة	MUSIC
ملفات الصور المضمنة في الـ /USB القرص	PHOTO

ملاحظة !

يشير إلى ملاحظات خاصة وخصائص التشغيل.

ملاحظة !

يشير إلى الإرشادات وإلى جعل المهمة أكثر سهولة.

تحذير !

يشير إلى التحذيرات من أجل منع وقوع أضرار محتملة من جراء إساءة الاستعمال.

رموز المنطقة

- هذه الوحدة لها رمز إقليمي مطبوع على الوحدة. يمكن لهذه الوحدة تشغيل أقراص DVD فقط ذات ملصق مماثل للوحدة أو "الكل".
- تحتوي معظم أقراص DVD على شكل كروي يوجد بداخله رقم أو أكثر يظهر بوضوح على الغطاء. لابد أن يطابق هذا الرقم رمز المنطقة الموجود على الوحدة، وإلا سيتعذر تشغيل القرص.
 - إذا حاولت تشغيل قرص DVD به رمز منطقة مختلف عن الرمز الموجود على المشغل الخاص بك، فستظهر رسالة "Check Regional Code" (تحقق من رمز المنطقة) على شاشة التلفاز.

مقدمة

الأسطوانات القابلة للتشغيل

تشغل هذه الوحدة DVD±RW و CD-R/RW التي تحتوي على عناوين الملفات الصوتية، WMA، MP3، و/أو ملفات JPEG. لا يمكن تشغيل بعض أقراص DVD±RW التسجيل أو الحالة الفيزيائية للقرص أو خصائص جهاز التسجيل وبرنامج الإنشاء.

DVD-VIDEO (قرص ٨ سم/١٢ سم)

أقراص مثل الأفلام التي يمكن شراؤها أو تأجيرها.

DVD±RW (قرص ٨ سم/١٢ سم)

وضع الفيديو والصباغة النهائية فقط

DVD-RW (قرص ٨ سم/١٢ سم)

وضع الفيديو والصباغة النهائية فقط

DVD+R: وضع الفيديو فقط

يدعم القرص ذو الطبقتين أيضاً

DVD+RW (قرص ٨ سم/١٢ سم)

وضع الفيديو فقط

قرص الصوت المضغوط: اسطوانات

الموسيقى المدمجة أو CD-R/ CD-RW

بتنسيق اسطوانات الموسيقى المدمجة التي

يمكن شراؤها.



حول عرض رمز

قد يظهر "Ⓞ" على شاشة التلفاز أثناء التشغيل ويشير إلى أن الوظيفة التي تم شرحها في دليل المالك هذا غير متاحة في قرص فيديو DVD معي

شروط الملفات القابلة للتشغيل

متطلبات ملف الموسيقى

- توافق قرص MP3/ WMA مع هذه الوحدة محدود كما يلي :
- العيني: ضمن ٣٢ إلى ٤٨ كيلو كيلو هرتز (MP3)، ضمن ٣٢ إلى ٤٨ كيل هرتز (WMA).
- معدل البت: ضمن ٣٢ إلى ٣٢٠ كيلو بت في الثانية (MP3)، ضمن ٤٠ إلى ١٩٢ كيلو بت في الثانية (WMA).
- الإصدار المدعوم : ٧٦، ٧٧، ٧٨، ٧٩.
- الحد الأقصى من الملفات: أقل من ٩٩٩.
- إمتدادات الملف : "mp3"/ "wma".
- تنسيق ملف القرص المضغوط: ISO9660/ JOLIET
- يفضل استخدام برنامج Easy-CD Creator الذي يقوم بإنشاء نظام ملفات ISO9660.
- يجب ضبط خيار تنسيق الأقراص على [Mastered] (متحكم فيه) لجعل الأقراص متوافقة مع مشغلات LG عند تنسيق الأقراص القابلة لإعادة الكتابة عليها. وعند ضبط الخيار على Live File System (نظام الملفات الحي)، لا يمكنك استخدام القرص مع مشغلات LG. (متحكم فيه/نظام الملفات الحي: نظام تنسيق الأقراص لنظام تشغيل Windows (Vista)
- الملفات بصيغة DTS غير مدعومة. وفي حال استخدام ملفات بهذه الصيغة، لا يخرج صوت من الوحدة.

متطلب ملف الصور

- توافق ملف الفيديو مع هذه الوحدة محدود كما يلي:
- حجم الدقة المتاحة : ٧٢٠ x ٥٧٦ (العرض x الارتفاع) بكسل.
- يجب أن يتم إدخال اسم الملف لعناوين الفيديو الفرعية ضمن ٤٥ حرف.
- إذا كان هناك رمز لا يمكن التعبير عنه في ملف الفيديو، قد يتم عرضه كعلامة (" _" على العرض).
- معدل الصور: أقل من ٣٠ إطار في الثانية.
- إذا لم يكن هناك فاصل بين بناء الصوت والفيديو في الملف المسجل، فسيتم إخراج الصوت أو الفيديو وليس كلاهما معاً.
- ملف فيديو قابل للتشغيل : ".mpeg"، ".mpg"، ".avi"
- تنسيق الترجمة القابل للتشغيل:
- SubRip (*.txt /*.srt)، SAMI (*.smi)، SubStation Alpha (*.txt /*.ssa)، SubViewer 2.0 (*.txt /*.sub)، VobSub (*.sub)
- تنسيق Codec القابل للتشغيل :
- "Xvid"، "MPEG-1"، "MPEG-2"
- تنسيق الصوت القابل للتشغيل :
- "AC3"، "PCM"، "MP3"، "WMA".
- العيني: ضمن ٣٢ إلى ٤٨ كيلو كيلو هرتز (MP3)، ضمن ٣٢ إلى ٤٨ كيل هرتز (WMA).
- معدل البت: ضمن ٣٢ إلى ٣٢٠ كيلو بت في الثانية (MP3)، ضمن ٤٠ إلى ١٩٢ كيلو بت في الثانية (WMA).
- بالنسبة للأقراص المنسقة في نظام الملفات المباشر، لا يمكنك تشغيلها في هذا المشغل.
- إذا كان اسم ملف الفيلم يختلف عن ذلك الخاص بعنوان الملف الفرعي، قد لا يتم عرض العناوين الفرعية، خلال إعادة التشغيل لملف الفيديو.
- إذا قمت بتشغيل ملف Xvid يختلف عن تحديد Xvid، فقد لا يعمل بشكل طبيعي.
- إذا قمت بتشغيل ملف فيديو GMC وهو أكثر من نقطة ١- التواء، فلن تستقر شاشة إعادة تشغيل الفيديو.

توافق ملف الصور مع هذه الوحدة يكون محدوداً على النحو التالي:

- الحد الأقصى من وحدات البكسل من حيث العرض:
- ٢٧٦٠ x ٢٠٤٨ بكسل
- الحد الأقصى من الملفات: أقل من ٩٩٩.
- قد لا تعمل بعض الأقراص بسبب تنسيق تسجيل مختلف أو حلاة القرص.
- إمتدادات الملف : ".jpg"
- تنسيق ملف القرص المضغوط: ISO9660/ JOLIET

جهاز التحكم عن بعد

4

SPEAKER LEVEL: لضبط مستوى الصوت لمكبر الصوت المرغوب.
SOUND EFFECT: يختار نمط المؤثر الصوتي.
VOL +/- (الصوت): لضبط مستوى الصوت.

OPTICAL: يغير نمط الإدخال إلى النمط البصري مباشرة.
MUTE: لكتم الصوت.

5

أزرار الأرقام من ٠ إلى ٩: لاختيار الخيارات المرقمة في القائمة.
REPEAT: لاختيار وضع تشغيل. (عشوائي، تكرار)
CLEAR: يزيل أية علامة على القائمة المميزة أو أحد الأرقام عند تعيين كلمة المرور.

6

أزرار التحكم في التلفاز: تتحكم في التلفاز (جهاز تليفزيون LG فقط)
 - يمكنك التحكم في مستوى الصوت ومصدر الإدخال ومفتاح الطاقة الخاص بجهاز تلفزيون LG أيضًا. استمر في الضغط على مفتاح الطاقة POWER واضغط على زر PR/CH (Λ / V) بشكل متكرر حتى يتم تشغيل أو إيقاف تشغيل التلفاز.

REC: تسجيل مباشر USB.

*: هذا الزر غير متوافر.

MIC VOL +/- (مستوى صوت الميكروفون): اضبط مستوى صوت الميكروفون.

ECHO VOL +/- (مستوى الصوت): اضبط مستوى صوت الصدى.

VOCAL FADER: يمكنك الاستمتاع بالوظيفة مثل karaoke، عن طريق خفض صوت مغني الموسيقى في المصادر المختلفة.

SLEEP: لضبط النظام كي يتوقف تشغيله تلقائيًا عند وقت محدد. (الخافت: سوف تقل إضاءة نافذة العرض بمقدار النصف.)
INFO/DISPLAY: يصل إلى عرض المعلومات على الشاشة.
HOME: يتم عرض القائمة الرئيسية.
DISC MENU: للوصول إلى قائمة قرص DVD.

2

PRESET +/-: لاختيار برنامج الراديو المطلوبة.
TUNING +/-: لتوليف محطة الراديو المطلوبة.
ENTER: لقبول اختيار القائمة الضبط المسبق لمحطات الراديو.

RETURN: الانتقال إلى الورااء في القائمة أو الخروج من قائمة الإعدادات.

TITLE: إذا كان عنوان DVD الحالي يحتوي على قائمة، فستظهر قائمة العنوان على الشاشة. أو ستظهر قائمة القرص.

3

STOP: يوقف التشغيل أو التسجيل.
PLAY, MONO/STEREO: يبدأ التشغيل. يحدد Mono/ Stereo.
PAUSE/STEP: مؤقتًا.
SKIP: اذهب إلى الفصل / المسار / الملف السابق أو التالي.
SCAN: للبحث للخلف أو للأمام.

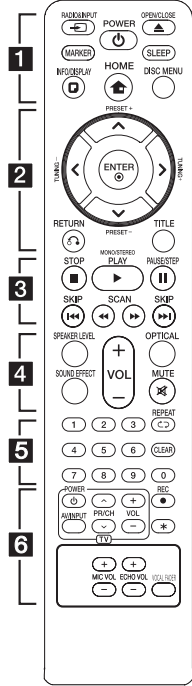

استبدال البطارية

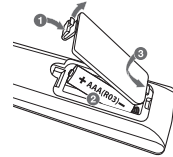

أزل غطاء البطارية الموجود بالجزء الخلفي من وحدة التحكم عن بعد، ثم أدخل البطارية مع مطابقة الطرفين + و- بشكل صحيح.

1

RADIO&INPUT: يغير مصادر المدخلات.

MARKER: يميز قائمة التشغيل.

POWER: لتشغيل أو إيقاف تشغيل الوحدة.

OPEN/CLOSE: يستخدم في فتح وغلق درج الأسطوانات.

اللوحة الأمامية

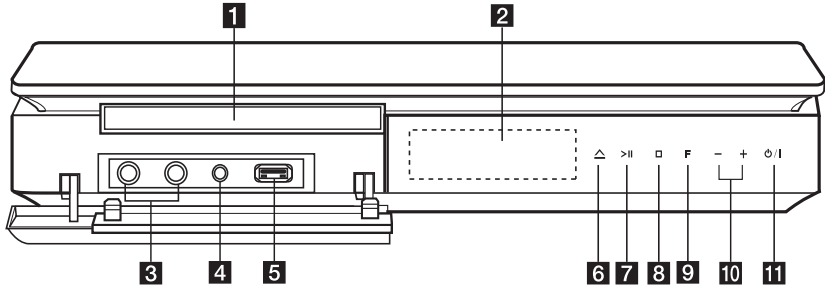

- | | |
|---|---|
| <p>7 > (تشغيل/إيقاف مؤقت)
يبدأ التشغيل.
يوقف التشغيل مؤقتاً، يمكنك الضغط عليه مرة أخرى للخروج من وضع الإيقاف المؤقت.</p> <p>8 □ (إيقاف)
يوقف التشغيل.</p> <p>9 F (وظيفة)
يغير مصدر الإدخال أو الوظيفة.</p> <p>10 +/- (يوتسم عفر)
يضبط مستوى صوت مكبر الصوت.</p> <p>11 ⏻ / ⏻ (استعداد/ تشغيل)
تشغل أو يوقف تشغيل الوحدة.</p> | <p>1 سلك الطاقة</p> <p>2 نافذة العرض لإظهار الوضع الحالي للوحدة.</p> <p>3 مقابس الميكروفون 1/2</p> <p>4 PORT. IN
قم بتوصيله بمشغل قابل للنقل بمخرجات الصوت.</p> <p>5 منفذ USB
يوصل جهاز USB.</p> <p>6 △ (فتح/إغلاق)
يفتح أو يغلق درج الأقراص.</p> |
|---|---|

اللوحة الخلفية

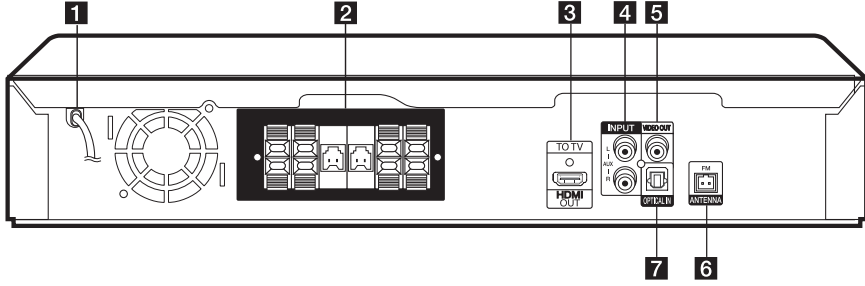

- 5 VIDEO OUT** قم بتوصيله بالتلفاز عبر مداخل الفيديو.
- 6 ANTENNA FM** FM - قم بتوصيله بهوائي FM المزود بسلك.
- 7 OPTICAL IN** قم بتوصيله بالمعدات البصرية الصوتية.

- 1** سلك الطاقة
- 2** موصلات مكبر الصوت
قم بتوصيله بكابلات مكبر الصوت.
- 3** **HDMI OUT TO TV**
قم بتوصيله بالتلفاز عبر مداخل HDMI.
(واجهة للصوت أو الفيديو الرقمي)
- 4** **AUX (L/R) INPUT**
قم بتوصيله بمصدر خارجي عن طريق مخرجات الصوت ذات القنوات.

توصيل السماعة بالوحدة

اللون	السماعة	المكان
رمادي	المحيطي (الخلفي)	
أحمر	الأمامي ي	يمين المقدمة
برتقالي	مكبر الصوت ي	
برتقالي	مكبر الصوت ش	
أبيض	الأمام ش	يسار المقدمة
أرزق	المحيط ش (الخلفي)	

تحذير !

- تنبه للتأكد من عدم وضع الأطفال أيديهم أو أي أشياء في قناة مكبر الصوت*.
- *قناة مكبر الصوت: فتحة لصوت جهور وافر في الجزء الخاص بالمتحدث (ضمنية).
- تحتوي السماعات على أجزاء مغناطيسية، لذلك فقد يحدث تشوه للألوان في شاشة التلفزيون أو شاشة الكمبيوتر الشخصي. يرجى استخدام السماعات بعيداً عن شاشة التلفزيون أو شاشة الكمبيوتر.

١. وصل الأسلاك بالوحدة. قم بتوفيق كل شريط ملون في أحد الأسلاك بطرف التوصيل الملون بنفس اللون والموجود على الوحدة الخلفية. لتوصيل الكابل بالوحدة، اضغط لوحة الأصابع البلاستيكية لفتح طرف التوصيل. ادخل السلك وحرر لوحة الأصابع.

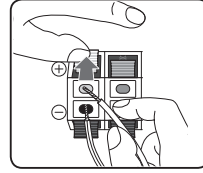

وصل الطرف الأسود من كل سلك بالوصلات الطرفية المميزة بالعلامة - (ناقص) والطرف الآخر بالوصلات الطرفية المميزة بالعلامة + (موجب). وصل سلك مكبر صوتي بالمشغل. عند توصيل سلك مكبر صوتي بالمشغل، ادخل الموصل حتى تسمع صوت نقرة.

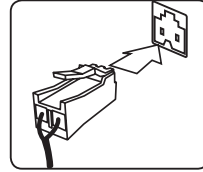

تعيين موضع النظام

الرسم التوضيحي التالي يوضح لك مثلاً على تعيين موضع النظام.

لاحظ أن الرسوم البيانية الواردة في هذه التعليمات تختلف عن الوحدة الفعلية لأنها لأغراض توضيحية فقط. للحصول على أفضل مستوى ممكن من الصوت المحيطي، يجب وضع جميع السماعات، باستثناء المكبر الصوتي الفرعي، على نفس المسافة من موضع الاستماع (A).

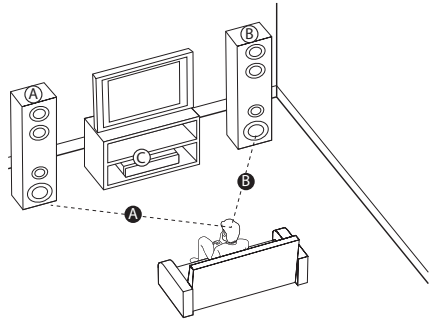

(A) سماعة أمامية ومحيطية (خلفية) مع مضخم صوت مدمج (يسار)

(B) سماعة أمامية ومحيطية (خلفية) مع مضخم صوت مدمج (يمين)

ضع السماعات على جوانب الشاشة وبمحاذاة سطح الشاشة قدر الإمكان.

(C) الوحدة

تحذير

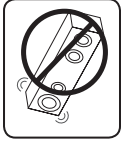

- لا تكنس السماعات وكن حذراً من ألا تقع السماعة. وإلا فقد تسبب عطل السماعة وإصابة شخصية و/أو ضرر الجهاز.
- تأكد من تثبيت السماعة مع أشخاص آخرين لمنعها من الوقوع وتسبب إصابة للمثبت.

التوصيل بالتلفاز

توصيل مخرج HDMI

إذا كان لديك تلفاز HDMI أو جهاز عرض، بإمكانك توصيله بهذه الوحدة باستخدام كابل HDMI (النوع أ، كابل HDMI™) عالي السرعة).

قم بتوصيل مقبس مخرج HDMI على الوحدة بمقبس مدخل HDMI على تلفاز أو جهاز العرض HDMI المتوافق .

قم بضبط مصدر التلفاز على HDMI (راجع دليل المالك للتلفاز).

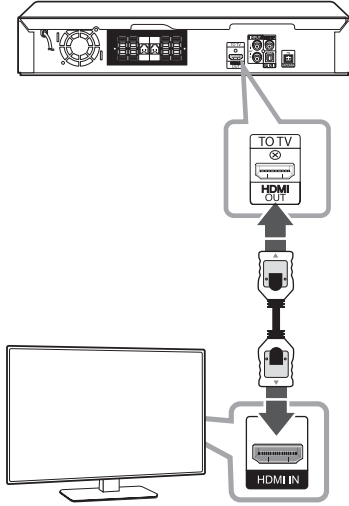

يتوقف إجراء إحدى التوصيلات التالية على قدرات الجهاز الموجود.

ملاحظة !

- اعتمادا على التلفاز والجهاز الآخر الذي ترغب في توصيله، فإن هناك عدة طرق لتوصيل المشغل. استخدام إحدى التوصيلات الواردة في هذا الدليل.
- يرجى الرجوع إلى أدلة الهاتف، أو نظام الاستريو، أو الأجهزة الأخرى عند الحاجة لإجراء التوصيلات على أفضل وجه.

تحذير !

- تأكد من توصيل المشغل مباشرة بالتلفاز. قم بتوليف التلفاز إلى قناة مدخل الفيديو الصحيحة.
- لا توصل المشغل عبر أجهزة تسجيل الفيديو. قد تظهر الصورة مشوهة بعد النسخ.

ملاحظة !

- يمكنك الاستمتاع بالصوت الرقمي وإشارات الفيديو معا مع توصيل HDMI هذا.
- عندما تستخدم توصيل HDMI، يمكنك تغيير دقة مخرجات HDMI .
- (يرجى الرجوع إلى "ضبط دقة الشاشة" في ص ١٨)

تحذير !

- قد ينتج عن تغيير دقة الشاشة بعد إتمام التوصيل قصور في بعض الوظائف. وللتغلب على هذه المشكلة، قم بإيقاف تشغيل الوحدة ثم إعادة تشغيلها مجدداً.
- عندما لا يتم التحقق من توصيل HDMI بـ HDCP ، تتغير شاشة التلفاز إلى اللون الأسود أو الأخضر أو قد تحدث ضوضاء التلج على الشاشة. في هذه الحالة، افحص توصيل HDMI ، أو افصل كابل HDMI.

ما هو SIMPLINK؟



بعض وظائف هذه الوحدة يتم التحكم بها عن طريق وحدة التحكم عن بعد حينما تكون هذه الوحدة متصلة مع تلفزيون LG به خاصية SIMPLINK من خلال توصيلة HDMI.

الوظائف التي يمكن التحكم بها عن طريق وحدة التحكم عن بعد؛ تشغيل/إيقاف التشغيل، رفع الصوت/تخفيض الصوت، كتم الصوت، إلخ.

راجع دليل التلفاز لمزيد من التفاصيل حول وظيفة SIMPLINK.

تلفزيون LG المزود بخاصية SIMPLINK يحمل الشعار الموضح أعلاه.

ملاحظة !

- حسب نوع القرص أو حالة التشغيل، ربما تختلف بعض تشغيل SIMPLINK عن الغرض المطلوب أو ربما لا تعمل.
- تغيير الوظيفة تلقائياً إلى بصري عندما تغير إعدادات السماعه من simplink إلى خارجي، بغض النظر عن نوع الوظيفة التي تستخدمها.

ملاحظة !

- إذا كان جهاز HDMI لا يقبل مخرجات الصوت من الوحدة، فقد يكون صوت جهاز HDMI مشوهًا وقد لا يخرج.
- عندما تقوم بتوصيل جهاز HDMI أو DVI متوافق، تأكد مما يلي:
 - حاول إيقاف تشغيل جهاز HDMI/DVI وهذه الوحدة. ثم قم بتشغيل جهاز HDMI/DVI واتركه حوالي ٣٠ ثانية، ثم قم بتشغيل الوحدة.
 - يتم ضبط مدخلات الفيديو الخاصة بالجهاز المتصل بالشكل الصحيح بالنسبة للوحدة.
 - يكون الجهاز المتصل متوافق مع مدخلات الفيديو ٧٢٠ x ٤٨٠i (أو ٥٧٦i)، ٧٢٠ x ٤٨٠p (أو ٥٧٦p)، ٧٢٠ x ١٢٨٠، ١٠٨٠i x ١٩٢٠ أو ١٠٨٠p x ١٩٢٠.
- ليس جمع أجهزة HDMI أو DVI متوافقة مع HDCP تعمل مع الوحدة.
 - لن يتم عرض الصورة بالشكل الصحيح باستخدام جهاز لا يتوافق مع HDCP.
 - الوحدة لا تعمل وشاشة التلفاز تغيرت إلى اللون الأسود أو الأخضر أو قد تحدث ضوضاء الثلج على الشاشة.
- إذا كان هناك تشويش أو خطوط على الشاشة، يرجى التحقق من كابل HDMI (النوع أ، كابل HDMI™ عالي السرعة).
- إذا استخدمت وظيفة Bluetooth أو AUX-OPT للوحدة، لا يخرج الصوت ل HDMI.

توصيل الفيديو

قم بتوصيل قابس مخرج الفيديو (VIDEO OUT) الموجود بالوحدة في الفيديو في قابس التلفاز باستخدام كابل الفيديو. وبإمكانك أن تسمع الصوت من سماعات النظام

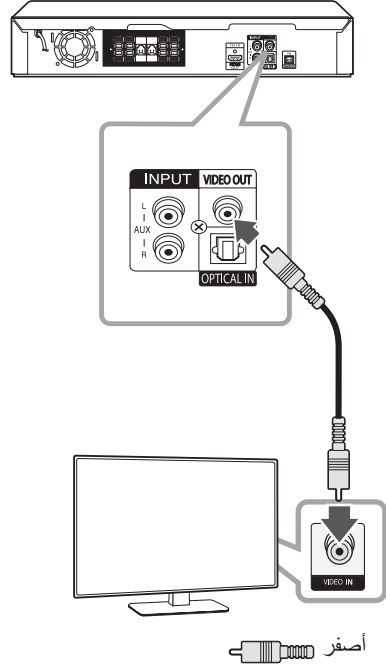

تعيين الدقة

تتيح الوحدة العديد من مستويات استبانة المخرجات بالنسبة لـ HDMI OUT.

يمكنك تغيير دقة الشاشة باستخدام قائمة [إعداد] إعداد.

١. اضغط على الزر **HOME**.
٢. استخدم **</>** لتحديد [إعداد] واضغط **ENTER**. تظهر قائمة [إعداد].



٣. استخدم **∧/∨** لتحديد خيار [وضع العرض] ثم اضغط **>** للانتقال إلى المستوى الثاني.
٤. استخدم **∧/∨** لتحديد خيار [الوضوح] ثم اضغط **>** للانتقال إلى المستوى الثالث.
٥. استخدم **∧/∨** لتحديد الدقة المطلوبة ثم اضغط **ENTER** لتأكيد اختيارك.

ملاحظة !

إذا كان التلفزيون الخاص بك لا يقبل مستوى الاستبانة الذي قمت بضبطه في المشغل، يمكنك ضبط مستوى الاستبانة على ٤٨٠ بكسل (أو ٥٧٦ بكسل) كما يلي:
اضغط على **STOP** لأكثر من ٥ ثواني.

توصيل الأجهزة الاختيارية

دقة الصورة الخاصة بإشارة الفيديو

اتصال AUX (L/R) INPUT

توصيل خارج الجهاز الإضافي بموصل (L/R) مدخل AUX INPUT.



إلى مقابض مخرجات الصوت
الخاصة بالمكون
(TV، VCR، إلخ...)

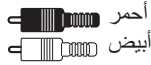

ملاحظة !

إن كان التلفاز به مخرج واحد للصوت (أحادي)، قم بتوصيله بمقابض الصوت (الأبيض) الأيسر في الوحدة.

إن دقة الصورة المعروضة في نافذة عرض قد تختلف عن دقة الصورة الخارجة بناء على نوع التوصيل.

[HDMI OUT] (مخرج HDMI): ١٠٨٠p، ١٠٨٠i، ٧٢٠p و ٤٨٠p (أو ٥٧٦p) و ٤٨٠i (أو ٥٧٦i)
[VIDEO OUT] (مخرج فيديو): ٤٨٠i (أو ٥٧٦i)

توصيل USB

وصل منفذ USB الخاص بذاكرة (أو مشغل MP3، إلخ) بمنفذ USB الموجود في مقدمة الوحدة.

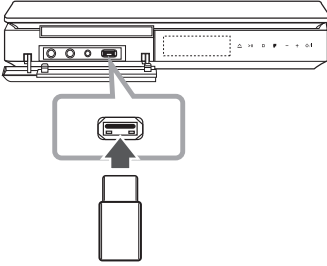

ملاحظة !

نزع جهاز USB من الوحدة

١. اختر وضع خاصية مختلف أو اضغط على إيقاف **STOP** مرتين متتاليتين.
٢. انزع جهاز USB من الوحدة.

جهاز USB الملازمة

- مشغل الموسيقى (MP3) مشغل الموسيقى (MP3) فلاش
- تعريف (USB) فلاش : الأجهزة التي تدعم (USB) ٢.٠ و (USB) ١.١
- وظيفة USB الخاصة بهذه الوحدة لا تدعم بعض أجهزة USB.

متطلبات جهاز "USB"

- الأجهزة التي تتطلب تحميل برامج إضافية عند توصيلها بالكمبيوتر ، غير مدعومة.
- لا تسحب جهاز "USB" أثناء التشغيل.
- قد تستغرق أجهزة "USB" الكبيرة القدرة أكثر من بضعة دقائق في عمليات البحث.
- لمنع فقدان البيانات، قم بدعم كافة البيانات.
- لا يتم التعرف على جهاز "USB" عند استخدام كابل تمديد لـ "USB" أو محور "USB".
- استخدام نظام الملفات NTFS غير مدعوم.
- نظام الملفات FAT (١٦/٣٢) هو النظام الوحيد المدعوم.
- هذه الوحدة غير مدعومة عند وصول إجمالي عدد الملفات إلى (١٠٠٠) أو أكثر
- محرك الأقراص الصلب الخارجي ، أجهزة مقلدة أو أنواع "USB" صلب غير مدعومة.
- لا يمكن توصيل منفذ USB الموجود بالوحدة بالكمبيوتر الشخصي. لا يمكن استخدام الوحدة كجهاز تخزين.
- بعض أجهزة USB يمكن ألا تعمل مع هذه الوحدة.

اتصال PORT. IN (مدخل المحمول)

اوصل مخرج جهاز محمول (MP3 أو PMP إلخ.) مع رابط [PORT. IN].

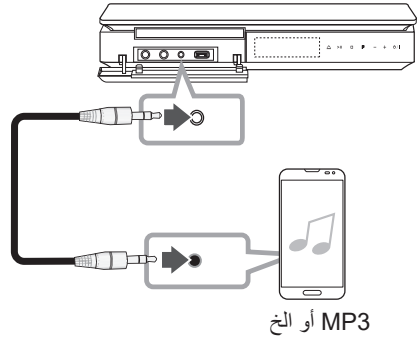

الاستماع إلى الموسيقى من مشغل الموسيقى المحمول أو من جهاز خارجي

يمكن استخدام الوحدة لتشغيل الموسيقى من أنواع متعددة من مشغلات الموسيقى المحمولة أو جهاز خارجي.

١. وصل المشغل المحمول "بالمدخل" موصل (مدخل المحمول) بالوحدة.

أو

قم بتوصيل الجهاز الخارجي بموصل أو كس "AUX" الموجود بالوحدة.

٢. يتم تشغيل الطاقة بالضغط على (⏻) / (⏮).

٣. حدد خاصية PORTABLE أو AUX بالضغط على **RADIO&INPUT**.

٤. افتح الجهاز الخارجي أو مشغل الموسيقى المحمول وابدأ في تشغيله.

توصيل الهوائي

قم بتوصيل هوائي FM المزود للاستماع للراديو.

قم بتوصيل سلك هوائي FM بموصل هوائي FM.

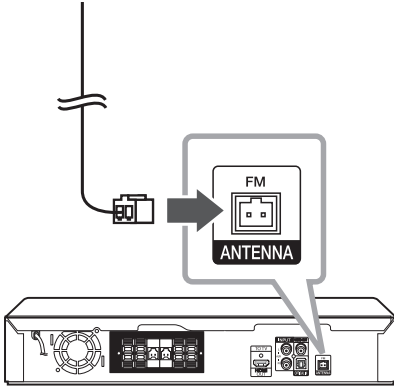

ملاحظة !

تأكد من مد سلك هوائي FM.

توصيل OPTICAL IN

أوصل المخرج الضوئي للوحدة (أو الجهاز الرقمي ونحو ذلك) بموصل OPTICAL IN.



لمقابس إخراج الصوت
في مكونات
التلفاز، جهاز التسجيل)
(التلفازي، ونحو ذلك)

إعداد سماعات محاكاة المسرح المنزلية

ez

أصت إلى الصوت من التلفاز والذي في دي والجهاز الرقمي ذي نمط ٤,٢ بالنسبة للفتوات. وحتى في وضع إغلاق الطاقة، إذا ضغطت على الزر OPTICAL (بصري)، فسوف يتم فتح الطاقة وتتغير تلقائيًا إلى وضع OPT AUX (خيار الجهاز الإضافي).

١. صل مقبس الإدخال البصري (OPTICAL IN) بالوحدة بمقبس الإخراج البصري بجهاز التلفاز (أو الجهاز الرقمي أو غير ذلك من الأجهزة) لديك.

٢. اختر [AUX OPT] باستخدام [OPTICAL] من جهاز التحكم عن بعد لاختيار [AUX OPT] مباشرة.

أو

لاختيار وظيفة [AUX OPT]، اضغط على RADIO&INPUT من جهاز التحكم عن بعد.

٣. استمع إلى الصوت من السماعة ذات نمط ٤,٢ بالنسبة للفتوات.

٤. للخروج من وضع OPT AUX (خيار الجهاز الإضافي) من خلال استخدام OPTICAL (بصري).

يصح العمل من خلال الوضع السابق مرة أخرى.

ضبط إعدادات الإعداد

إظهار قائمة الإعداد (Setup Menu) والخروج منها

1. اضغط **HOME** .
يتم عرض [القائمة الرئيسية].



2. حدد خيار [إعداد] باستخدام **<>**.
3. اضغط **ENTER** .
يتم عرض [إعداد].
4. اضغط **HOME** أو **RETURN** للخروج من قائمة [إعداد].

معلومات عن قائمة المساعدة للإعداد

العملية	الأزرار	القائمة
الانتقال إلى قائمة أخرى.	∧ ∨	▲▼ انتقال
الانتقال إلى مستوى سابق.	<	◀ انتقال
الانتقال للمستوى التالي أو تحديد قائمة.	>	▶ انتقال
للخروج من قائمة الإعداد [إعداد] أو إعداد السماعة ١,٥ [إعداد السماعات].	↶ RETURN	↷ إغلاق
لتأكيد قائمة.	⊙ ENTER	⊙ اختار

وباستخدام قائمة الإعداد، يمكنك إجراء تعديلات منفردة على مواد كالصورة والصوت.

كما يمكنك ضبط لغة العناوين الفرعية وقائمة الإعداد، وما إلى ذلك. للحصول على تفاصيل كل بند من بنود قائمة الإعداد، انظر الصفحات من ٢١ حتى ٢٤.

الإعدادات غة العرض على الشاشة - اختياري

أثناء استخدام هذه الوحدة لأول مرة، تظهر القائمة الأولية الخاصة بإعداد اللغة على شاشة تلفازك.

يجب أن تكمل الاختيار الأولي للغة قبل استخدام الوحدة. سيتم اختيار اللغة الإنجليزية كلغة أولية.

1. اضغط على تشغيل (⏻) لتشغيل الوحدة. ستظهر قائمة إعداد اللغة على الشاشة.
2. استخدم **<> ∧ ∨** لتحديد لغة ثم اضغط على دخول **ENTER** .
سوف تظهر قائمة التأكيد.

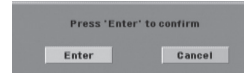

3. استخدم **<>** لتحديد دخول [Enter] ثم اضغط على دخول **ENTER** لإنهاء إعداد اللغة.

[Panscan]

يعرض صورة عريضة تلقائيًا على الشاشة بالكامل ويقوم باقتصاص الأجزاء غير المناسبة. (إذا كان القرص/الملف غير متوافق مع Pan Scan، يتم عرض الصورة بنسبة Letterbox).

(Resolution) الوضوح

تضبط استبانة المخرجات لإشارة فيديو HDMI. راجع "تعيين دقة الشاشة" لمزيد من التفاصيل حول دقة الشاشة (ص ١٨).

[Auto]

إذا تم توصيل مقبس مخرج HDMI بأجهزة التلفاز التي توفر معلومات عن العرض (EDID)، يتم تلقائيًا تحديد دقة الشاشة التي تناسب التلفاز المتصل على أفضل وجه ممكن. إذا كان كابل VIDEO OUT (مخرج فيديو المكون) هو الوحيد المتصل، فهذا يغيّر من دقة الصورة إلى ٤٨٠i (أو ٥٧٦i) كدقة افتراضية للصورة.

[١٠٨٠p]

يكون الخارج ١٠٨٠ خطأً تدريجيًا في لقطة الفيديو.

[١٠٨٠i]

يكون الخارج ١٠٨٠ خطأً متداخلًا في لقطة الفيديو.

[٧٢٠p]

يكون الخارج ٧٢٠ خطأً تدريجيًا في لقطة الفيديو.

[٤٨٠p (أو ٥٧٦i)]

يكون الخارج ٤٨٠ (أو ٥٧٦i) خطأً تدريجيًا في لقطة الفيديو.

[٤٨٠i (أو ٥٧٦i)]

يكون الخارج ٤٨٠ (أو ٥٧٦i) خطأً متداخلًا في لقطة الفيديو.

اللغة (Language)

لغة القائمة (Menu Language)

حدد لغة لقائمة Setup (الإعداد) والعرض على الشاشة.

صوت القرص / ترجمة القرص / قائمة القرص Disc Audio / Disc Subtitle / Disc (Menu)

إختر اللغة التي تفضلها لمسار الصوت (صوت الأسطوانة) والعناوين الفرعية وقائمة الأسطوانة.

[أصلي]

تشير إلى اللغة الأصلية التي تم تسجيل القرص بها.

[أخرى]

لاختيار لغة أخرى، اضغط على الأزرار الرقمية ثم **ENTER** لإدخال الرقم المناظر المكون من ٤ رموز وفقًا لقائمة رمز اللغة في صفحة ٤٠. اضغط على **CLEAR** في حال إدخال رمز لغة خاطئ.

[إيقاف التشغيل (من أجل ترجمة القرص)]

إيقاف تشغيل الترجمة.

وضع العرض (Display)

بُعد التلفزيون (TV Aspect)

حدد مظهر الشاشة الذي سيتم استخدامها وفقًا لشكل شاشة التلفاز الخاص بك.

[٤:٣]

حدده عند توصيل جهاز تليفزيون نسبة عرضه للصورة هي النسبة القياسية ٤:٣.

[١٦:٩]

حدده عند توصيل جهاز تليفزيون نسبة عرضه ١٦:٩.

وضع العرض (Display Mode)

ذا حددت ٤:٣، فإنك ستحتاج إلى تحديد الطريقة التي ترغب أن يتم بها عرض برامج الشاشة والأفلام في شاشة التلفاز الخاص بك.

[Letterbox]

يعرض صورة عريضة مع أشرطة في الجزء العلوي والسفلي من الشاشة.

DRC (التحكم في النطاق الديناميكي)

قوم بتوضيح الصوت عند خفض مستوى الصوت (Dolby Digital الرقمي). اضبطه على [تشغيل] للحصول على هذا التأثير.

Vocal

[تشغيل] لدمج قنوات karaoke في صوت الاستريو العادي. لا يتم تفعيل هذه الوظيفة إلا مع أقراص karaoke DVD متعددة القنوات.

وضوح تزامن ال AV (HD AV Sync)

ون هناك فارق زمني بين الصورة والصوت في جهاز التلفاز الرقمي (Digital TV). وفي حالة حدوث ذلك، يمكنك تعويض هذا الفارق من خلال تحديد فترة لتأخير الصوت كي 'ينتظر' وصول الصورة بشكل فعال. ويُطلق على هذه العملية؛ HD AV Sync (التزامن الصوتي المرني). استخدم أزرار AV (في جهاز التحكم عن بعد) لتغيير مقدار التأخير إما بالزيادة أو بالنقصان، بحيث يمكنك الضبط على أي رقم بين صفر و ٣٠٠ مللي ثانية.

وضعية الكاريوكي (Semi Karaoke)

عند الانتهاء من الفصل/العنوان/ المسار بالكامل، تعرض هذه الوظيفة مجموع النقاط على الشاشة بصوت مرتفع.

[تشغيل]

عند الانتهاء من الغناء ستظهر مجموعة نقاط على الشاشة.

[إيقاف التشغيل]

لا يظهر الصوت المرتفع ومجموعة النقاط على الشاشة.

ملاحظة

- تتاح أقراص DVD Karaoke و DVD Karaoke التي لها أكثر من مسارين لهذه الخاصية.
- عندما تشاهد الأفلام، أغلق Semi Karaoke في قائمة الإعدادات SETUP أو اسمع به بدون توصيل مايكروفون إذا كان اللحن أو النتيجة تظهر خلال الانتقال إلى فصل من الفصول.
- تعمل هذه الوظيفة في وضع DVD/CD.
- تتوافر وظيفة Semi Karaoke عندما يكون الميكروفون موصلاً فقط.
- إذا لم تستخدم الميكروفون، قم بخفض مستوى الصوت وافصل الميكروفون.

الصوت (Audio)

إعداد السماعات ٥, ١

قم بإجراء الإعدادات التالية على محلل رموز قناة ٥, ١ المدمج.

١. اختر [إعداد السماعات ٥, ١] من قائمة الصوت [صوت]

٢. اضغط **ENTER**.
تظهر قائمة [سماعة 5.1].

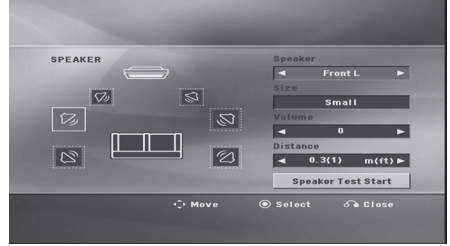

٣. استخدم <> لاختيار السماعة التي ترغب فيها.

٤. اضبط الخيارات باستخدام أزرار <> AV.

٥. يمكن الرجوع إلى القائمة السابقة من خلال الضغط على زر RETURN.

[السماعة]

حدد السماعة التي ترغب في تعديلها.

ملاحظة

هناك إعدادات معينة للسماعة محظورة وفقاً لاتفاقية ترخيص دولبي ديجيتال.

[الحجم]

نظراً لأن إعدادات السماعة ثابتة، فلا يمكنك تغيير الإعدادات.

[مستوى الصوت]

اضبط مستوى مخرج كل مكبر من مكبرات الصوت.

[المسافة]

اضبط المسافة بين كل مكبر صوت وموضع الاستماع.

[يبدأ اختبار السماعة]

اختر [بدء اختبار السماعة] باستخدام أزرار AV، ثم اضغط زر **ENTER**. وللتوقف، اضغط زر **ENTER** مرة أخرى. ويمكنك ضبط حجم الصوت لمواءمة حجم الصوت الخاص بإشارات الاختبار المحفوظة في النظام.

القفل (Lock) (التحكم الرئيسي)

الإعدادات الأولية لرموز المناطق:

عند استخدامك لهذه الوحدة لأول مرة، عليك ضبط كود المنطقة (Area Code).

١. حدد قائمة [القفل] ثم اضغط على >.

٢. اضغط على >.

ت [القفل]، عليك إدخال كلمة المرور التي قمت بإنشائها. أدخل كلمة مرور واضغط على دخول ENTER ⊙. أدخلها مرة أخرى ثم اضغط على دخول ENTER ⊙ للتحقق. إن ارتكبت خطأ قبل الضغط على دخول

ENTER ⊙، اضغط على مسح CLEAR.

٣. حدد الرموز الثلاثة الأولى باستخدام الأزرار ٨٧.

٤. اضغط على دخول ENTER ⊙ وحدد الرمز الثاني باستخدام الأزرار ٨٧.

٥. اضغط على دخول ENTER ⊙ لتأكيد تحديد كود المنطقة.

التصنيف (Rating)

يتوقف حظر تشغيل أسطوانات دي في دي المصنفة على محتواها. وليست جميع الأقراص مصنفة.

١. حدد تصنيف [التصنيف] في قائمة إغلاق [القفل] ثم اضغط على >.

٢. أدخل كلمة مرور ثم اضغط على دخول ENTER ⊙.

٣. حدد تصنيفاً من ١ إلى ٨ باستخدام الأزرار ٨٧.

[التصنيف ٨-١]

التصنيف رقم واحد (١) عليه أكثر قدر من القيود، والتصنيف رقم ثمانية (٨) عليه أقل قدر من القيود.

[إلغاء القفل]

إن حددت الفتح، يكون التحكم الرئيسي غير نشط ويعمل القرص بكامل طاقته.

٤. اضغط على دخول ENTER ⊙ لتأكيد تحديد التصنيف.

كلمة مرور (Password)

يمكنك إدخال كلمة مرور أو تغييرها.

١. حدد كلمة مرور [كلمة المرور] في قائمة إغلاق [القفل] ثم اضغط على >.

٢. اضغط على ENTER ⊙.

٣. اتبع الخطوة ٢ كما هو موضح أعلاه (التصنيف).

لتغيير كلمة المرور، اضغط على دخول ENTER ⊙ عند تظليل خيار التغيير [تغيير]. أدخل كلمة مرور ثم اضغط على دخول ENTER ⊙. أدخلها مرة أخرى ثم اضغط على دخول

ENTER ⊙ للتحقق.

٤. اضغط على إعداد HOME 🏠 للخروج من القائمة.

ملاحظة !

إن نسيت كلمة المرور، فيمكنك مسحها باتباع الخطوات التالية:

١. اختر قائمة [إعداد] في [القائمة الرئيسية].

٢. أدخل الرقم المكون من ٦ أرقام "٢١٠٤٩٩" ثم اضغط على دخول ENTER ⊙. تم مسح كلمة المرور.

رمز المنطقة (Area Code)

أدخل رمز المنطقة التي استخدمت معاييرها لتقييم أسطوانة فديو DVD، بناء على القائمة الموضحة في صفحة ٣٩.

١. حدد كود المنطقة [كود المنطقة] في قائمة إغلاق [القفل] ثم اضغط على >.

٢. اتبع الخطوة ٢ كما هو موضح في الفقرة السابقة

ENTER ⊙.

٣. حدد الرمز الأول باستخدام الأزرار ٨٧.

٤. اضغط على دخول ENTER ⊙ وحدد الرمز الثاني باستخدام الأزرار ٨٧.

٥. اضغط على دخول ENTER ⊙ لتأكيد تحديد كود المنطقة.

استخدام القائمة الرئيسية (Home Menu)

١. اضغط **HOME** ، يتم عرض [القائمة الرئيسية].



٢. حدد أحد الخيارات من خلال استخدام أزرار <> .
 ٣. اضغط **ENTER** ، ثم قائمة الخيارات التي يتم تحديدها. [موسيقى] : يظهر من خلاله قائمة [موسيقى].
 [فيلم] : يبدأ إعادة تشغيل قنوات الفيديو أو تظهر من خلاله قائمة [فيلم].
 [صورة] : يظهر من خلاله قائمة [صورة].
 [إعداد] : يظهر من خلاله قائمة [إعداد].

ملاحظة !

لا يمكنك تحديد خيار [موسيقى] أو [فيلم] أو [صورة] في حال عدم توصيل جهاز USB أو إذا لم يتم إدخال أسطوانة.

العمليات الأساسية

١. أدخل القرص باستخدام **OPEN/CLOSE** أو قم بتوصيل جهاز USB في منفذ USB.
 ٢. اضغط **HOME** ، يتم عرض [القائمة الرئيسية].
 ٣. حدد أحد الخيارات باستخدام أزرار <> . عند اختيارك أحد هذه الخيارات [فيلم]، أو [صورة]، أو [موسيقى] حال اتصال جهاز USB ووجود قرص بداخل الوحدة في الوقت ذاته، فسوف تظهر قائمة لاختيار وسيلة التشغيل. و عليك حينئذٍ أن تحدد وسيلة التشغيل ثم تضغط زر **ENTER** .



٤. اضغط **ENTER** ، ثم قائمة الخيارات التي يتم تحديدها.

ملاحظة !

- بالنسبة لمعظم أسطوانات الصوت المدمجة وأسطوانات DVD-ROM ، سوف يبدأ التشغيل تلقائياً.
- تقوم الوحدة بتشغيل ملفات الموسيقى الموجودة في جهاز تخزين USB أو الأسطوانة فقط بشكل تلقائي.

من	نفذ ذلك
إيقاف	اضغط على STOP .
قراءة الملفات	اضغط على PLAY ، MONO / STEREO .
إيقاف مؤقت	اضغط على PAUSE/STEP .
التشغيل إطار بإطار	اضغط بشكل متكرر على PAUSE/STEP Frame-by-Frame . (DVD ، أفلام فقط)
التخطي إلى الفصل/المسار/الملف اللاحق/السابق	خلال قراءة الملفات، اضغط على SKIP للذهاب إلى الفصل/المسار التالي أو للعودة إلى بداية الفصل/المسار الحالي. اضغط مرتين لفترة موجزة على SKIP للرجوع إلى الفصل/المسار السابق. تحديد نقطة بسرعة من خلال تشغيل ملف بتقديمه للأمام أو الرجوع للخلف.
تحديد نقطة بسرعة من خلال تشغيل ملف بتقديمه للأمام أو الرجوع للخلف	خلال قراءة الملف، اضغط ضغطاً متكرراً على SCAN لتحديد سرعة المسح المطلوبة. للعودة إلى السرعة الطبيعية، اضغط على PLAY ، MONO/STEREO التشغيل المتكرر أو العشوائي.
التشغيل المتكرر أو العشوائي	اضغط بشكل متكرر على REPEAT ، وسوف يعمل العنوان، أو الفصل، أو المسار الحالي بشكل متكرر أو عشوائي. DVD - Off /Title /Chapter : - فيديو (MOVIE) : العنوان/الكل / إيقاف التشغيل - WMA /MP3 /Audio CD : Off /Random /All /Track
تبطئة سرعة التشغيل	في نمط الإيقاف المؤقت، اضغط على بطيء SCAN لتحديد السرعة المطلوبة. (DVD فقط) للعودة إلى السرعة العادية، اضغط على PLAY ، MONO/STEREO .
في وضع الإيقاف المؤقت، اضغط على SCAN لاختيار السرعة المطلوبة. (أفلام فقط)	في وضع الإيقاف المؤقت، اضغط على SCAN لاختيار السرعة المطلوبة. (أفلام فقط)
العودة إلى السرعة العادية، اضغط على PLAY ، MONO/STEREO .	العودة إلى السرعة العادية، اضغط على PLAY ، MONO/STEREO .

تشغيل DVD بسرعة ١,٥ مرة

DVD

تسمح لك السرعة ١,٥ بمشاهدة الصور والاستماع إلى الصوت بشكل أسرع من التشغيل على السرعة العادية.

١. خلال قراءة الملفات، اضغط على تشغيل **PLAY** ▶ لبدء التشغيل بسرعة تزيد مرة ونصف. سوف تظهر "x1.5" ▶ على الشاشة.
٢. اضغط لتشغيل **PLAY** ▶ مرة أخرى للخروج.

شاشة التوقف

تظهر شاشة التوقف عندما تترك الوحدة في وضع Stop (الإيقاف) لمدة حوالي خمس دقائق.

بدء التشغيل عند نقطة زمنية محددة

MOVIE DVD

لبدء التشغيل عند أي وقت معين في ملف أو عنوان.

١. اضغط على عرض **INFO/DISPLAY** □ خلال قراءة الملفات.
٢. اضغط على **AV** لتحديد أيقونة الوقت وسوف تظهر "--:--".
٣. أدخل وقت البدء المطلوب في خانة الساعات والدقائق والثواني من اليسار لليمين. إن أدخلت أرقاماً خاطئة، فاضغط على مسح **CLEAR** لإزالة الأرقام التي أدخلتها. ثم أدخل الأرقام الصحيحة.
٤. اضغط على دخول **ENTER** ⊙ للتأكيد. تبدأ إعادة التشغيل من الوقت المحدد.

استئناف التشغيل

MOVIE MUSIC ACD DVD

- تقوم الوحدة بتسجيل النقطة التي ضغطت فيها على **STOP** وفقاً للأسطوانة. إذا ظهرت "■" (إيقاف الاستئناف) على الشاشة بشكل مختصر، اضغط على **PLAY** ▶ لاستئناف التشغيل (من نقطة المشهد).

إذا قمت بالضغط على **STOP** ■ مرتين أو قمت بتفريغ الأسطوانة، سوف تظهر "■" (إيقاف تام) على الشاشة. سوف تقوم الوحدة بمسح النقطة المتوقفة.

العمليات الأخرى

عرض بيانات الأقراص على الشاشة

يمكنك عرض معلومات متنوعة عن القرص المركب على الشاشة.

١. اضغط على **INFO/DISPLAY** □ لعرض معلومات القراءة المتنوعة.
٢. تختلف المواد المعروضة وفقاً لنوع القرص أو حالة التشغيل.
٣. يمكنك اختيار عنصراً عن طريق الضغط على **AV** وتغيير الضبط أو اختياره عن طريق الضغط على <>.
- العنوان – رقم العنوان الحالي/الإجمالي رقم العناوين.
- الفصل – انتقل إلى الفصل / المسار / الملف السابق / التالي.
- الوقت – وقت التشغيل المنقضي.
- صوت – لغة أو قناة الصوت المختارة.
- ترجمة – الترجمة المختارة.
- زاوية – الزاوية المختارة/العدد الإجمالي للزاوية.

ملاحظة !

إن لم يضغط على أي زر لعدة ثوانٍ قليلة، يختفي المعروض على الشاشة.

عرض قائمة الدي في دي (DVD Menu)

DVD

عند تشغيل جهاز دي في دي به عدة قوائم، حدد القائمة التي ترغب في استخدامها باستخدام القائمة (Menu).

١. اضغط على القائمة باستخدام القائمة **DISC MENU**. تظهر قائمة القرص.
٢. حدد القائمة باستخدام <> **AV**.
٣. اضغط على تشغيل للتأكيد **PLAY** ▶ **MONO/STEREO**

عرض عنوان دي في دي

DVD

عند تشغيل قرص دي في دي به عدة عناوين، يمكنك تحديد العنوان الذي ترغب فيه مستخدماً القائمة.

١. اضغط على عنوان **TITLE**. سيظهر عنوان القرص.
٢. حدد القائمة بالضغط على <> **AV**.
٣. اضغط على تشغيل للتأكيد **PLAY** ▶ **MONO/STEREO**

٢. حدد نوع الموسيقى المطلوبة في القائمة [قائمة] باستخدام أزرار **⏪**، **⏩**، ثم اضغط **MARKER** (العلامة) كي تظهر العلامة على القائمة.
٣. اضغط على **ENTER** فيظهر لك وضع التشغيل.
٤. حدد وضع التشغيل باستخدام أزرار **⏪**، **⏩**، ثم اضغط زر **ENTER**.

تشغيل علامة

إعادة التشغيل من خلال التحديد.

تشغيل الحالي

إعادة التشغيل الطبيعي

ملاحظة

إذا كنت ترغب في تحديد كافة الملفات الموجودة بالقائمة، فاختر **ENTER** .

إزالة التحديد

١. استخدم أزرار **⏪** **⏩** لتحديد المسار الذي ترغب في إزالته من الملف المحدد.
٢. اضغط على **MARKER**.

لحذف جميع العلامات

استخدم أزرار **<>** **⏪** **⏩** لاختيار [إلغاء تحديد الكل]، ثم اضغط **ENTER** في وضع تعديل برنامج.

ملاحظة

تتم إزالة العلامات أيضاً عند إزالة القرص أو جهاز **USB**، ويتم تحويل الوحدة إلى وضع الإغلاق أو تحويل الوظيفة إلى وظائف أخرى.

ملاحظة

- يمكن مسح نقطة الاستئناف عند الضغط على الزر (مثل **⏪** و **⏩** **OPEN/CLOSE** ...الخ).
- هذه الوظيفة يمكن ألا تعمل مع بعض الاسطوانات أو العناوين/ المسارات.

تغيير صفحة رمز الترجمة

MOVIE

إذا لم يتم عرض الترجمة بالشكل الملائم، يمكنك تغيير صفحة رمز الترجمة لعرض ملف الترجمة بالشكل الملائم.

١. أثناء التشغيل، اضغط زر **INFO/DISPLAY** لعرض المعلومات على الشاشة.
٢. استخدم **⏪** لتحديد خيار [صفحة الكود].
٣. استخدم **<>** لتحديد خيار الرمز المطلوب.
٤. اضغط على **RETURN** للخروج من العرض على الشاشة.

إعادة التشغيل من خلال التحديد

MUSIC ACD

- تتيح لك وظيفة التحديد أن تقوم بتخزين ملفاتك المفضلة من أن قرص أو جهاز **USB** في ذاكرة الوحدة.
١. اختر [موسيقى] أو [القائمة الرئيسية].

العودة للحفاظة السابقة.
(فقط MP3/ WMA)

سوف يتم عرض معلومات الملف وفقاً لمعلومات **ID3TAG** في ملف الموسيقى الملائم. (فقط MP3)

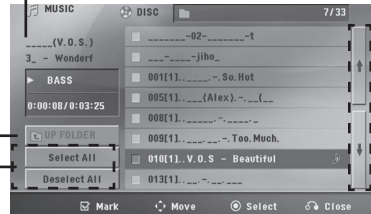

تحديد كافة المسارات/الملفات.

إزالة تحديد كافة المسارات/الملفات.

الانتقال إلى قائمة الملفات السابقة أو التالية.

حول قائمة help (المساعدة) في النافذة الكاملة.

العملية	الأزرار	القائمة
عرض قائمة (خيارات).	INFO/ DISPLAY	قائمة
الانتقال إلى ملف آخر	</>	سابق/ التالي
الرجوع إلى قائمة [صورة].	RETURN	إغلاق

الخيارات المتاحة أثناء عرض صورة

يمكنك استخدام خيارات متعددة خلال عرض صورة في وضع النافذة الكاملة.

١. أثناء عرض صورة في وضع النافذة الكاملة، اضغط **INFO/DISPLAY** لعرض قائمة الخيارات.

٢. حدد أحد الخيارات باستخدام أزرار **<> V ^**.

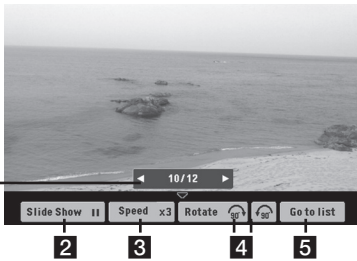

1

2

3

4

5

1 **الصورة الحالية/جميع الصور** - استخدم **<>** لعرض صورة سابقة/تالية.

2 **عرض الشرائح** / **II** / **▶** - اضغط **ENTER** ، لبدء أو إيقاف عرض الشرائح.

3 **سرعة** **x3/ x2/ x1** - استخدم زر **ENTER** لتحديد مقدار الفترة الزمنية بين الصور في عرض الشرائح.

4 **تدوير** - اضغط **ENTER** للقيام بلف الصورة.

5 **أذهب للقائمة** - اضغط **ENTER** للرجوع إلى قائمة [صورة].

مشاهدة ملف صور

PHOTO

يمكنك استخدام خيارات متعددة خلال عرض صورة في وضع النافذة الكاملة.

١. اختر [صورة] في [القائمة الرئيسية] واضغط على **ENTER** لإدخال.

الانتقال إلى قائمة الملفات السابقة أو التالية.

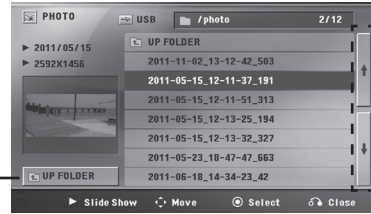

العودة للحفاظة السابقة.

٢. اضغط **<> V ^** لتحديد حافظه، ثم اضغط **ENTER**.

٣. إذا كنت ترغب في مشاهدة عرض للشرائح، اضغط **<> V ^** لتحديد ملف، ثم اضغط **PLAY**، **MONO/STEREO**.

حول قائمة help (المساعدة) في قائمة [صورة].

العملية	الأزرار	القائمة
تشغيل عرض للشرائح.	▶ PLAY MONO/ STEREO	▶ عرض الشرائح
الانتقال إلى ملف أو محتوى آخر.	<> V ^	▶◀◀◀ إنتقال
عرض ملف معين.	ENTER	⊙ اختر
الرجوع إلى [القائمة الرئيسية].	RETURN	⊙ إغلاق

ذاكرة المشهد الأخير

DVD

تقوم هذه الوحدة بحفظ المشهد الأخير من القرص الأخير الذي يتم عرضه. ويبقى المشهد الأخير في الذاكرة حتى لو قمت بإخراج القرص من المشغل أو قمت بإيقاف تشغيل الوحدة (وضع الاستعداد). إذا قمت بتحميل قرص تم حفظ المشهد به، فسيتم استدعاء هذا المشهد أوتوماتيكياً.

استئناف الطاقة - اختياري

DVD

حتى إذا انقطعت الكهرباء فجأة، شغل الوحدة وستقوم بتشغيل الوضع الذي يتم تشغيل المحتويات منه. يحفظ النظام حالة استعادة التشغيل الحالية بانتظام.

تحديد النظام - اختياري

يجب عليك تحديد وضع النظام الملائم لنظام التلفزيون الخاص بك. اضغط مع الاستمرار على **PAUSE/STEP II** لأكثر من خمس ثواني حتى يمكنك اختيار نظاماً في [القائمة الرئيسية].

ملاحظة !

لن يتم تشغيل هذه الوظيفة إذا لم يتم توصيل جهاز USB أو إدخال الأسطوانة.

ضبط مؤقت النوم

اضغط على نوم **SLEEP** مرة أو أكثر لتحديد وقت التأجيل بين ١٠ و ١٨٠ دقيقة، بعد إغلاق الوحدة.

للتحقق من الوقت المتبقي، اضغط على نوم **SLEEP**.

لإلغاء خاصية النوم، اضغط ضغطاً متكرراً على **SLEEP** إلى أن تظهر "SLEEP 10"، ثم اضغط **SLEEP** مرة أخرى أثناء ظهور "SLEEP 10".

ملاحظة !

يمكنك التحقق من الوقت المتبقي قبل إيقاف تشغيل الوحدة.

اضغط على **SLEEP** وسوف يظهر الوقت المتبقي في نافذة العرض.

مخفف الإضاءة

اضغط على **SLEEP** مرة واحدة. سوف تقل إضاءة نافذة العرض بمقدار النصف. وللإلغاء، اضغط بتكرار على **SLEEP** حتى يتم إيقاف الخفت.

إيقاف الصوت مؤقتاً

اضغط على صامت **MUTE** لإخفاء صوت الوحدة. يمكنك كتم صوت الوحدة للرد على الهاتف على سبيل المثال، وسوف يتم عرض **MUTE** "صامت" في نافذة العرض. وللإلغاء، اضغط على **MUTE** مرة أخرى أو قم بتغيير مستوى الصوت.

إيقاف الطاقة تلقائياً

سوف يتم إيقاف تشغيل هذه الوحدة تلقائياً لتوفير استهلاك الكهرباء في حال عدم توصيل الوحدة الرئيسية بجهاز خارجي وعدم استخدامها لمدة ١٥ دقيقة. وهذا هو نفس ما تفعله هذه الوحدة بعد ست ساعات من بداية توصيل الوحدة الرئيسية إلى جهاز آخر باستخدام مخرج عادي

ضبط إعدادات مستوى السماعَة

يمكنك ضبط مستوى الصوت لكل سماعَة.

١. اضغط بتكرار على **SPEAKER LEVEL** (مستوى السماعَة) لاختيار السماعَة المطلوبة للضبط.
٢. اضغط على **+/- VOL** لضبط مستوى الصوت للسماعَة المحددة أثناء عرض قائمة ضبط المستوى على نافذة العرض.
٣. كرر هذه الخطوة واضبط مستوى صوت السماعَة الأخرى.

أفض الصوت

يمكنك الاستمتاع بالوظيفة مثل كاريوكي من خلال تخفيض مستوى صوت المغني في مصدر متنوع. (MP3/ WMA/ CD ... الخ)
اضغط **VOCAL FADER** ، وسيظهر في نافذة العرض "FADE ON" لإلغاء ذلك، اضغط **VOCAL FADER** مرة أخرى. قد تختلف جودة **VOCAL FADER** حسب ظروف تسجيل ملفات الموسيقى.

ملاحظة !

- هذه الوظيفة متاحة للاستخدام فقط عندما يكون الميكروفون متصلاً.
- وهو ليس متاح على مصدر مونو. (MONO)

عمليات الإذاعة

تأكد من توصيل هوائيات FM.
(ارجع إلى الصفحة ٢١)

الاستماع إلى الراديو

١. اضغط على خاصية **RADIO&INPUT** .
إلى أن تظهر FM أو على نافذة العرض.

وستكون آخر محطة مستلمة هي المحطة المولفة.

٢. اضغط مطولاً على **TUNING (-/+)** حتى يبدأ مؤشر التردد بالتغير، بعدها اتركه. يتوقف المسح عندما تبدأ الوحدة في توليف محطة.

أو

اضغط ضغطاً متكرراً على **TUNING (-/+)**.

٣. اضبط مستوى الصوت بالضغط بتكرار على **VOL (+/-)**.

ضبط محطات الراديو مسبقاً

يمكنك ضبط ٥٠ قناة FM و ضبطاً مسبقاً.

قبل التوليف، تأكد من إغلاق الصوت.

١. اضغط على خاصية **RADIO&INPUT**  إلى أن تظهر FM أو على نافذة العرض.

٢. حدد التردد المطلوب بالضغط على توليف **TUNING (-/+)**.

٣. اضغط على **ENTER** ، وسوف يوضع عدد محدد مسبقاً على نافذة العرض.

٤. اضغط على **PRESET (-/+)** لتحديد الرقم المضبوط مسبقاً الذي تريده.

٥. اضغط على **ENTER** .
فسوف تكون المحطة مخزنة.

٦. كرر الخطوات من ٢ إلى ٥ لتخزين محطات أخرى.

٧. للاستماع إلى محطة مضبوطة مسبقاً، اضغط على **PRESET (-/+)** أو الأزرار الرقمية من 0 إلى 9 من جهاز التحكم عن بعد.

مسح كل المحطات المحفوظة

١. استمر في الضغط على **CLEAR** لثانيتين تقريباً.
سيومض **ERASEALL** (محو الكل) في شاشة جهاز استقبال DVD.

٢. اضغط على **CLEAR** لمحو كل محطات الراديو المحفوظة.

حذف محطة محفوظة

١. اضغط على **PRESET (-/+)** لاختيار الرقم مسبق الضبط الذي ترغب في حذفه.

٢. اضغط على **CLEAR** (مسح) وسوف يوضع الرقم مسبق الضبط في نافذة العرض.

٣. اضغط على **CLEAR** (مسح) مرة أخرى لحذف الرقم مسبق الضبط المحدد.

تحسين استقبال إف إم FM

اضغط **PLAY، MONO/STEREO**  من على وحدة التحكم عن بعد. سيؤدي هذا إلى تغيير الصوت من ستريو إلى أحادي ودائماً ما يحسن الاستقبال.

ملاحظة !

- في بعض البيئات المحيطة، قد لا يسمع صوت السماعات أو يكون صوتها منخفضاً، وهذا يرجع للبيئة المحيطة ومصدر الصوت، ولا يعد ذلك عيباً.
- لا تعمل هذه الوظيفة في حالة توصيل الميكروفون.

إعدادات USER EQ

يمكنك تعديل مستوى الصوت ل جهير (BASS) و عالي (TRE) كتنضيلك.

١. استخدم **SOUND EFFECT** لاختيار USER EQ
ومن ثم اضغط **ENTER**

٢. استخدم **∧ ∨** لاختيار جهير (BASS) أو عالي (TRE) .

٣. استخدم **<>** لاختيار مستوى الصوت جهير (BASS) أو عالي (TRE) ومن ثم اضغط **ENTER** لحفظ الإعدادات.

ضبط الصوت

إعداد الوضع "محيطي"

يحتوي هذا النظام على عدد من موازنات الصوت المسبقة. يمكنك اختيار نوع الصوت الذي ترغب فيه باستخدام منغم الصوت

SOUND EFFECT

يمكنك تغيير **SOUND EFFECT** باستخدام مفتاح الأسهم

<> أثناء عرض معلومات **SOUND EFFECT**.

العناصر المعروضة من منظم الصوت "Equalizer" يمكن أن تختلف بحسب نوع ومصدر الصوت وبحسب المؤثرات.

على الشاشة	الوصف
قياسي (STD)	يمكنك من الاستمتاع بالمزيد من الأصوات المصاحبة.
BASS	BASS هو الباس بلاست. أثناء التشغيل، قم بتعزيز تأثير صوت الترددات العالية والترددات المنخفضة (الخفيض) والصوت المحيطي.
USER EQ	يمكنك تعديل المؤثر الصوتي.
FOOTBALL	يمكنك الاستمتاع بالمزيد من الصوت الحيوي كمشاهدة ألعاب الرياضة في الستاد.

العمليات المتقدمة

لتسجيل إلى "USB"

يمكنك تسجيل الموسيقى أو مصدر الصوت إلى جهاز USB من خلال توصيله بالمنفذ الخاص به في الوحدة.

- يمكنك التأكد من النسبة المئوية لمعدل تسجيل "USB" على الشاشة أثناء عملية التسجيل (أسطوانة مدمجة صوتية أو أسطوانة MP3/ WMA مدمجة فقط).
- لا يوجد صوت أثناء تسجيل ملفات وينامب / إم بي ثري.
- عند إيقاف التسجيل أثناء إعادة التشغيل، فإن الملف الذي تم تسجيله حتى ذلك الوقت سيتم حفظه (فقط الأفراس الصوتية المضغوطة).
- لا تنزع جهاز "USB" أو تطفئ الوحدة أثناء التسجيل إلى "USB". وإلا، فسيتم عمل ملفات ناقصة ولا يمكن مسحها من جهاز الكمبيوتر.
- التسجيل من خلال الميكروفونات غير متاح.
- إذا كان التسجيل إلى "USB" لا يعمل، ستظهر رسالة مثل " لا يوجد USB" أو " خطأ " أو " لا يوجد تسجيل"، يتم عرضها على نافذة العرض.
- ولا يمكن استخدام جهاز قارئة البطاقات المتعددة أو HDD خارجي لتسجيل USB.
- يتم تسجيل الملف على ١٢٨ ميجابايت (ساعتان تقريبًا) عند التسجيل لفترة طويلة. يوجد أقل من ٤ ملفات مسجلة.
- في حالة CD-G، أو DTS، سيتعذر تشغيل التسجيل باستخدام USB.
- الملفات الموجودة في المجلدات الفرعية لا يتم تسجيلها خلال تسجيل جميع المسارات.
- لن يمكنك تسجيل أكثر من ٩٩٩ ملف.
- يتم إدخال ترقيم ملف التسجيل من الرقم الأقل. لذلك إذا قمت بحذف بعض ملفات التسجيل فإن ملف التسجيل التالي يمكن أن يكون هو الرقم الأقل فيما بين الملفات.

إن القيام بعمل نسخ غير مرخصة من المواد المحمية ضد النسخ، بما في ذلك ملفات برامج الكمبيوتر، أو البث أو تسجيلات الصوت، يعد انتهاكاً لقوانين حقوق النشر ويمثل اعتداءً مجرم. لا يجوز استخدام هذا الجهاز لهذه الأغراض. كن على قدر المسؤولية احترم قوانين حقوق النشر

١. قم بتوصيل جهاز USB بالوحدة.
٢. حدد الوضع الذي ترغب في التسجيل من خلاله. أعد تشغيل مصدر الصوت أولاً.
٣. وأبدأ التسجيل من خلال الضغط على زر **REC**.
٤. لإيقاف التسجيل، اضغط زر **STOP**.



[تسجيل كافة المسارات/ الملفات]

يسجل على جهاز USB في وضع الإيقاف أو التشغيل.

[تسجيل قائمة البرنامج]

بعد وضع علامة على الملف (الملفات) المراد يمكنك تسجيله إلى جهاز USB (ارجع إلى صفحة ٢٧).

ويتم تسجيله كما يلي

 <ul style="list-style-type: none"> CD_REC TRK_001 TRK_002 ... 	الأسطوانة المدمجة الصوتية
 <ul style="list-style-type: none"> FILE_REC 001_ABC(File name) 002_DEF(File name) ... 	MP3/ WMA
 <ul style="list-style-type: none"> EXT_REC AUDIO_001 AUDIO_002 ... 	المصادر الأخرى. Tuner، AUX، (Portable)

الاستماع إلى الموسيقى من جهاز البلوتوث

عبر توصيل الوحدة الخاصة بك مع جهاز البلوتوث وقبل البدء في إجراءات الربط، تأكد من تشغيل وظيفة البلوتوث مع جهاز البلوتوث الخاص بك. ارجع إلى دليل مستخدم جهاز البلوتوث. وبمجرد إجراء عملية الربط فلن تحتاج إلى إجراؤها مرة أخرى.

1. اختر وظيفة البلوتوث باستخدام الزر **RADIO&INPUT** يظهر "BT READY" في نافذة العرض.
2. شغل جهاز البلوتوث وقم بإجراء عملية الربط. عند البحث عن هذه الوحدة باستخدام جهاز البلوتوث، يمكن أن تظهر قائمة بالأجهزة التي تم العثور عليها في شاشة جهاز البلوتوث حسب نوع جهاز البلوتوث. تظهر الوحدة الخاصة بك كـ "LG-HTS(XX:XX)".

ملاحظة !

XX:XX تعني آخر أربعة منازل من عنوان BT. على سبيل المثال، إذا كانت وحدتك تحمل عنوان BT مثل 9C 02:98:4A:F7:08؛ فسترى "Bluetooth (F7:08)" على جهاز Bluetooth.

3. عندما يكتمل توصيل هذه الوحدة بجهاز Bluetooth الخاص بك بنجاح، تظهر "PAIRED" على شاشة الجهاز وتتغير إلى اسم جهاز Bluetooth بعد مدة قصيرة.

ملاحظة !

توجد في بعض الأجهزة طريقة مختلفة للربط، حسب نوع جهاز البلوتوث.

4. الاستماع إلى الموسيقى. لتشغيل الموسيقى المخزنة على جهاز البلوتوث الخاص بك، ارجع إلى دليل مستخدم جهاز البلوتوث الخاص بك.

ملاحظة !

- وإذا قمت بتغيير الوظيفة في هذه الوحدة، يتم فصل وظيفة البلوتوث، قم بتشغيل الربط مرة أخرى. (وظيفة ← البلوتوث بخلاف البلوتوث)
- وبناءً على نوع جهاز Bluetooth، فقد تحتوي بعض الأجهزة على طريقة اقتراح مختلفة. لمعلومات حول طرق اقتراح Bluetooth، ارجع إلى دليل جهاز Bluetooth خاصتك.

استخدام تكنولوجيا البلوتوث اللاسلكية

معلومات عن البلوتوث

وظيفة Bluetooth هي تكنولوجيا للاتصالات اللاسلكية للاتصال قصير المدى.

قد ينقطع الصوت عند انقطاع الاتصال بسبب الموجات الإلكترونية الأخرى أو إذا قمت بتوصيل البلوتوث في الغرف الأخرى.

لا يفرض عليك توصيل الأجهزة الفردية من خلال تكنولوجيا Bluetooth اللاسلكية أي مصاريف إضافية. يمكن تشغيل جهاز الهاتف الجوال المزود بتكنولوجيا Bluetooth اللاسلكية من خلال التتابع إذا تم إجراء الاتصال من خلال تكنولوجيا Bluetooth اللاسلكية.

- الأجهزة المتاحة: الهاتف الجوال ومشغل MP3 والكمبيوتر المحمول وPDA (يجب أن تكون هذه الوحدات تدعم سماع الرأس الأستريو).
- الإصدار: ٤.٠
- الترميز: SBC

ملفات تعريف البلوتوث

لاستخدام تكنولوجيا البلوتوث اللاسلكية، يجب أن تكون الأجهزة قادرة على ترجمة ملفات تعريف معينة. هذه الوحدة متوافمة مع ملف التعريف التالي.

A2DP (ملف تعريف توزيع الصوت المتقدم)

ملاحظة !

- قد ينقطع الصوت عند تداخل أي موجات إلكترونية أخرى مع الاتصال.
- لا يمكنك التحكم بجهاز **Bluetooth** بواسطة هذه الوحدة، كما لا يمكنك التحكم بهذه الوحدة بواسطة جهاز **Bluetooth**.
- إمكانية التوصيل هذه محدودة بتوصيل جهاز بلوتوث واحد لكل وحدة ولا تدعم التوصيل المتعدد.
- قد لا يمكنك استخدام وظيفة البلوتوث، حسب طراز الجهاز.
- يمكن الاستمتاع بالنظام اللاسلكي باستخدام الهاتف ومشغل MP3 والكمبيوتر المفكرة وسماعات الرأس... إلخ.
- وفي حال عدم إتمام اتصال البلوتوث، تظهر "BT READY" على نافذة العرض.
- سوف ينقطع الاتصال في حال حدوث عطل كهربائي ناتج عن الأجهزة المستخدمة لنفس التردد مثل الأجهزة الطبية أو أجهزة الميكروويف أو أجهزة LAN اللاسلكية.
- كما سينقطع الاتصال في حال وقوف أي شخص كعائق للاتصال بين جهاز البلوتوث والمشغل.
- إذا قمت بزيادة المسافة بين جهاز البلوتوث والوحدة فسوف تقل جودة الصوت أكثر فأكثر حتى ينقطع الاتصال إذا أصبحت المسافة بين جهاز البلوتوث والوحدة أكبر من النطاق التشغيلي للبلوتوث.
- إذا كانت الوظيفة متغيرة إلى **Bluetooth** مرة أخرى من وظيفة أخرى، يتم ربط جهاز **Bluetooth** أوتوماتيكياً.
- إذا كان اسم جهاز البلوتوث يحتوي على حروف خاصة، فستعرض في شكل " _ " على شاشة العرض.
- لا يتوفر اتصال البلوتوث أثناء التسجيل.

تشغيل/إيقاف تشغيل تلقائي

تعمل هذه الوحدة تلقائياً عن طريق مصدر الدخل: البلوتوث. عندما تقوم بتشغيل الجهاز الخارجي الخاص بك المتصل بهذه الوحدة، تتعرف هذه الوحدة على إشارة الإدخال وتحدد الوظيفة المناسبة. يمكنك الاستماع إلى الصوت من الجهاز الخاص بك. إذا حاولت وصل جهازك **Bluetooth**، تشغل هذه الوحدة وتتصل أوتوماتيكياً. ومن ثم تشغل الموسيقى الخاصة بك.

ملاحظة !

- بعد تشغيل الوحدة عن طريق وظيفة **AUTO POWER**، سيتم إيقاف تشغيلها تلقائياً إذا لم توجد إشارة لفترة معينة من الجهاز الخارجي الموصل.
- وقد لا يمكن تشغيل هذه الوظيفة حسب الجهاز المتصل.
- إذا قمت بفصل اتصال البلوتوث من هذه الوحدة، فإن بعض الأجهزة المزودة بتقنية البلوتوث ستستمر في محاولة الاتصال بالوحدة، ولذلك نحن نوصيك بفصل الاتصال قبل إيقاف تشغيل الوحدة.
- إذا كنت ترغب في استخدام وظيفة **AUTO POWER**، يجب إيقاف تشغيل وظيفة **SIMPLINK**. يستغرق الأمر حوالي ٣٠ ثانية لتشغيل أو إيقاف تشغيل **SIMPLINK**.
- إذا كنت قد اقترنت تلقائياً بهذه الوحدة بالفعل، فيمكن تشغيل هذه الوحدة عن طريق الدخل.
- إذا قمت بإيقاف تشغيل الوحدة بالضغط على زر الطاقة لأكثر من ٥ ثوان، فإنه يتم تعطيل وظيفة التشغيل التلقائي. لتشغيلها، قم بتشغيل الوحدة.

تغيير الوظيفة أوتوماتيكياً

تتعرف هذه الوحدة على إشارات الدخل مثل البلوتوث ثم تقوم بتغيير الوظيفة المناسبة تلقائياً.

عندما تحاول توصيل جهاز **BLUETOOTH**

عندما تحاول توصيل جهاز **Bluetooth** بهذه الوحدة، سيتم تحديد وظيفة **Bluetooth**. قم بتشغيل الموسيقى في جهاز **Bluetooth**.

ملاحظة !

- وحدة البلوتوث التي لا تقترن بهذه الوحدة، لا يمكنها استخدام تغيير الوظيفة تلقائياً.
- إذا غيرت وظيفة هذه الوحدة لوحدة أخرى، قد تحاول وحدة **Bluetooth** الاتصال بشكل متتالي. أفضل اتصال **Bluetooth** قبل تغيير وظيفة هذه الوحدة.

استكشاف المشكلات وإصلاحها

العلاج	استكشاف الأخطاء وإصلاحها
<ul style="list-style-type: none"> أوقف تشغيل هذه الوحدة والجهاز الخارجي المتصل (التلفاز أو مكبر الصوت أو مشغل أقراص الفيديو الرقمية "DVD"، أو المضخم، أو غير ذلك) وقم بتشغيلها مجدداً. افصل سلك التيار الكهربائي الخاص بهذه الوحدة والجهاز الخارجي المتصل (التلفاز أو مكبر الصوت أو مشغل أقراص الفيديو الرقمية "DVD"، أو المضخم، أو غير ذلك) ثم حاول توصيله مرة أخرى. 	تعذر تشغيل الوحدة بشكل صحيح.
<ul style="list-style-type: none"> قم بتوصيل كابل التيار بأخذ الطاقة بالحائط بأمان. 	لا توجد طاقة
<ul style="list-style-type: none"> حدد وضع إدخال الفيديو المناسب على التلفاز حتى تظهر الصورة التي يستقبلها جهاز استقبال DVD على شاشة التلفاز. قم بتوصيل كابلات الفيديو بإحكام إلى كل من جهاز التلفاز وجهاز استقبال DVD. 	لا توجد صورة
<ul style="list-style-type: none"> حدد وضع الإدخال الصحيح لجهاز استقبال الصوت حتى يمكنك سماع الصوت من جهاز استقبال DVD . قم بتوصيل كابلات الصوت في منافذ التوصيل الطرفية بشكل صحيح. استبدله بكابل صوتي جديد. 	يوجد صوت ضعيف أو لا يوجد صوت بالمرّة
<ul style="list-style-type: none"> قم بتنظيف القرص باستخدام قطعة قماش ناعمة مع التحرك بقطعة القماش إلى الخارج. 	جودة صورة DVD رديئة
<ul style="list-style-type: none"> أدخل القرص. أدخل قرص قابل للتشغيل (تأكد من نوع القرص ونظام اللون وكود المنطقة). ضع القرص مع مواجهة الملصق أو الجانب المطبوع عليه لأعلى. أدخل كلمة المرور الخاصة بك أو قم بتغيير مستوى التصنيف. 	لن يتم تشغيل قرص DVD/CD
<ul style="list-style-type: none"> قم بتنظيف القرص باستخدام قطعة قماش ناعمة مع التحرك بقطعة القماش إلى الخارج. قم بتحريك جهاز استقبال DVD والمكونات الصوتية مسافة أبعد عن جهاز التلفاز. 	سماع صوت همهمة أثناء تشغيل قرص DVD أو CD
<ul style="list-style-type: none"> افحص توصيل الهوائي واضبطه في موضعه. قم بتوصيل هوائي خارجي إذا لزم الأمر. قم بتوليف المحطة يدوياً. قم بالضبط المسبق لبعض محطات الراديو، راجع صفحة ٣٤ للحصول على التفاصيل. 	تعذر توليف محطات الراديو بالشكل الصحيح
<ul style="list-style-type: none"> جهاز التحكم عن بعد غير موجه نحو الوحدة مباشرة. قم بتوجيه جهاز التحكم عن بعد مباشرة إلى الوحدة. جهاز التحكم عن بعد بعيد جداً عن الوحدة. استخدم جهاز التحكم عن بعد في حدود ٢٣ قدم (٧ متر) من جهاز استقبال DVD. يوجد حائل بين جهاز التحكم عن بعد والوحدة. قم بإزالة هذا العائق. بطاريات جهاز التحكم عن بعد فارغة. استبدل البطاريات الموجودة بأخرى جديدة. 	جهاز التحكم عن بعد لا يعمل بالشكل الصحيح / لا يعمل بالمرّة
<ul style="list-style-type: none"> افحص توصيل الجهاز الخارجي مثل التلفاز أو مشغل أقراص DVD/Blu-Ray أو جهاز Bluetooth. تحقق من حالة SIMPLINK وقم بإيقاف تشغيل SIMPLINK. قد لا تعمل هذه الوظيفة حسب الجهاز المتصل. 	لا تعمل AUTO POWER ووظيفة

الصيانة

ملحوظات حول الأقراص

التعامل مع الأقراص

لا تلمس جانب التشغيل في القرص. احمل القرص من حوافه بحيث لا تبقى بصمات الإصبع على السطح. لا تقم أبداً بلصق ورق أو أشرطة على القرص.

فظ الأقراص

بعد التشغيل، احفظ القرص في الحافظة. لا تعرض القرص لضوء الشمس المباشر أو مصادر الحرارة ولا تتركه في سيارة متوقفة تتعرض لضوء الشمس المباشر.

تنظيف الأقراص

قد تسبب آثار الأصابع والأتربة على القرص ضعفاً في جودة الصورة وتشويشاً في الصوت. قبل التشغيل، نظف القرص باستخدام قطعة قماش نظيفة. امسح القرص من المركز إلى الخارج.

لا تستخدم مواد مذيبيّة قوية مثل الكحول، والبنزين، ومرقق الدهان، أو المنظفات المتألحة في الأسواق، أو مواد الرش المضادة للكهرباء الساكنة المخصصة في شرائط الكاسيت القديمة.

نقل الوحدة

عند شحن الوحدة

يرجى الاحتفاظ بصندوق الشحن الأصلي ومواد التغليف. إذا رغبت في شحن الوحدة، مع التمتع بأقصى قدر من الحماية، أعد تغليف الوحدة كما كانت مغلقة عند قدومها من المصنع لأول مرة.

حافظ على نظافة الأسطح الخارجية.

- لا تستخدم سوائل طيارة مثل رشاش المبيد الحشري بالقرب من الوحدة.
- قد يتسبب المسح مع شدة الضغط في تلف السطح.
- لا تترك منتجات مطاطية أو بلاستيكية تلتصق بالوحدة لفترة طويلة من الزمن.

تنظيف الوحدة

لتنظيف المشغل، استخدم قطعة قماشية ناعمة وجافة. إن كانت الأسطح متسخة للغاية، استخدم قطعة قماشية ناعمة مبللة بمحلول منظف معتدل. لا تستخدم مواد مذيبيّة قوية مثل الكحول والبنزين ومرقق الدهان، لأن ذلك قد يتسبب في تلف سطح الوحدة.

صيانة الوحدة

الوحدة عبارة عن جهاز ذا تقنية ودقة عالية. عند اتساح عدسة الانكسار الضوئية وأجزاء محرك القرص أو تلفها، تضعف جودة الصورة. لمزيد من التفاصيل، يرجى الاتصال بأقرب مركز خدمة معتمد.

رموز المنطقة

اختر أحد رموز المنطقة من هذه القائمة.

الرمز	المنطقة	الرمز	المنطقة	الرمز	المنطقة	الرمز	المنطقة
SG	سنغافورة	MC	موناكو	FJ	فيجي	AF	أفغانستان
SK	جمهورية سلوفاكيا	MN	منغوليا	FI	فنلندا	AR	الأرجنتين
SI	سلوفينيا	MA	المغرب	FR	فرنسا	AU	أستراليا
ZA	جنوب أفريقيا	NP	نيبال	DE	ألمانيا	AT	النمسا
KR	كوريا الجنوبية	NL	هولندا	GB	بريطانيا العظمى	BE	بلجيكا
ES	أسبانيا	AN	جزر الأنتيل الهولندية	GR	اليونان	BT	بوتان
LK	سريلانكا	NZ	نيوزيلندا	GL	جرين لاند	BO	بُوليفيا
SE	السويد	NG	نيجيريا	HK	هونغ كونج	BR	البرازيل
CH	سويسرا	NO	النرويج	HU	المجر	KH	كمبوديا
TW	تايوان	OM	عمان	IN	الهند	CA	كندا
TH	تايلاند	PK	باكستان	ID	إندونيسيا	CL	شيلي
TR	تركيا	PA	بنما	IL	إسرائيل	CN	الصين
UG	أوغندا	PY	باراجواي	IT	إيطاليا	CO	كولومبيا
UA	أوكرانيا	PH	الفلبين	JM	جامايكا	CG	الكونغو
US	الولايات المتحدة	PL	بولندا	JP	اليابان	CR	كوستاريكا
UY	أوروغواي	PT	البرتغال	KE	كينيا	HR	كرواتيا
UZ	أوزبكستان	RO	رومانيا	KW	الكويت	CZ	جمهورية التشيك
VN	فيتنام	RU	روسيا الاتحادية	LY	ليبيا	DK	الدانمارك
ZW	زيمبابوي	SA	المملكة العربية السعودية	LU	لوكسمبورج	EC	الإكوادور
		SN	السنغال	MY	ماليزيا	EG	مصر
				MV	المالديف	SV	السلفادور
				MX	المكسيك	ET	أثيوبيا

استخدم هذه القائمة لإدخال لغتك المطلوبة للإعدادات الأولية التالية: Disc Audio (صوت القرص) و Disc Subtitle (ترجمة القرص) و Disc Menu (قائمة القرص).

الرمز	اللغة	الرمز	اللغة	الرمز	اللغة	الرمز	اللغة
٨٣٦٨	السندية	٧٦٨٤	الليتوانية	٧٠٨٢	الفرنسية	٦٥٦٥	فار
٨٣٧٣	السنغالية	٧٧٧٥	المقدونية	٧٠٨٩	الفرزية	٦٥٧٠	الأفريقية
٨٣٧٥	السلوفاكية	٧٧٧١	مالاجاس	٧١٧٦	غاليشيان	٨٣٨١	الألبانية
٨٣٧٦	السلوفينية	٧٧٨٣	الماليزية	٧٥٦٥	الجورجية	٦٥٧٧	الأمهرية
٦٩٨٣	الأسبانية	٧٧٧٦	مالايلام	٦٨٦٩	الألمانية	٦٥٨٢	العربية
٨٣٨٥	السودانية	٧٧٧٣	الماورية	٦٩٧٦	اليونانية	٧٢٨٩	الأرمينية
٨٣٨٧	السواحيلية	٧٧٨٢	المراثية	٧٥٧٦	جرين لاند	٦٥٨٣	الاستاميزية
٨٣٨٦	السويدية	٧٧٧٩	المالدوفية	٧١٧٨	الغوارانية	٦٥٨٨	الأيمارية
٨٤٧٦	التالوج	٧٧٧٨	المانغولية	٧١٨٥	الجوجاراتية	٦٥٩٠	الأذربيجانية
٨٤٧١	الطاجيكية	٧٨٦٥	نارو	٧٢٦٥	الهاوسا	٦٦٦٥	البشكيرية
٨٤٦٥	التاميلية	٧٨٦٩	النيبالية	٧٣٨٧	العبرية	٦٩٨٥	الباسكية
٨٤٦٩	التيلوجية	٧٨٧٩	النرويجية	٧٢٧٣	الهندية	٦٦٧٨	البنغالية
٨٤٧٢	التايلاندية	٧٩٨٢	الأوريا	٧٢٨٥	المجرية	٦٨٩٠	بوتان
٨٤٧٩	التونجية	٨٠٦٥	البنجابية	٧٣٨٣	الأيسلندية	٦٦٧٢	البهارية
٨٤٨٢	التركية	٨٠٨٣	الباشتو	٧٣٧٨	الأندونيسية	٦٦٨٢	البريتونية
٨٤٧٥	التركمانية	٧٠٦٥	الفارسية	٧٣٦٥	اللغة الدولية	٦٦٧١	البulgارية
٨٤٨٧	التوية	٨٠٧٦	البولندية	٧١٦٥	الأيرلندية	٧٧٨٩	البورمية
٨٥٧٥	الأوكرانية	٨٠٨٤	البرتغالية	٧٣٨٤	الإيطالية	٦٦٦٩	البيلاروسية
٨٥٨٢	الأوردية	٨١٨٥	كويتشوا	٧٤٦٥	اليابانية	٩٠٧٢	الصينية
٨٥٩٠	الأوزبكية	٨٢٧٧	رايتو رومانيك	٧٥٧٨	الكانادا	٧٢٨٢	الكرواتية
٨٦٧٣	الفيتنامية	٨٢٧٩	الرومانية	٧٥٨٣	الكشميرية	٦٧٨٣	التشبيكية
٨٦٧٩	الفولابكية	٨٢٨٥	الروسية	٧٥٧٥	الكاراخاسانية	٦٨٦٥	الدانماركية
٦٧٨٩	الويلزية	٨٣٧٧	السامسونية	٧٥٨٩	الكرغيزية	٧٨٧٦	الهولندية
٨٧٧٩	الولوفية	٨٣٦٥	اللغة المنكرينيتية	٧٥٧٩	الكورية	٦٩٧٨	الإنجليزية
٨٨٧٢	إكسوزا	٧١٦٨	الجيلية الاسكتلندية	٧٥٨٥	الكردية	٦٩٧٩	إسبرانتو
٧٤٧٣	البيديشية	٨٣٨٢	ال صربية	٧٦٧٩	اللاوسية	٦٩٨٤	الأستونية
٨٩٧٩	اليوروبا	٨٣٧٢	الكرواتية الصربية	٧٦٦٥	اللاتينية	٧٠٧٩	الفاروزية
٩٠٨٥	الزولو	٨٣٧٨	شونا	٧٦٨٦	اللاتفية	٧٠٧٤	فيجي
				٧٦٧٨	اللينجالا	٧٠٧٣	الفنلندية

ملاحظات حول حقوق الطبع والنشر

- يتضمن هذا المنتج تكنولوجيا حماية حقوق النشر المحمية بموجب براءات الاختراع الأمريكية وحقوق الملكية الفكرية الأخرى. يجب أن يكون استخدام تكنولوجيا حماية حقوق النشر مخصصاً من قبل شركة Rovi، ومخصصاً للاستخدام المنزلي واستخدامات العرض الأخرى المحدودة فقط، ما لم ترخص شركة Rovi بخلاف ذلك. تحظر الهندسة العكسية أو تفكيك الجهاز.
- تنص قوانين حقوق الطبع والنشر الأمريكية وقوانين حقوق الطبع والنشر في بلدان أخرى على أن التسجيل غير المرخص أو الاستخدام أو التوزيع أو طبع نسخة منقحة من برامج التلفزيون أو شرائط الفيديو أو الأسطوانات الزرقاء (بلوراي) أو أسطوانات الفيديو الرقمية (DVD) أو الأسطوانات المدمجة (CD) وغيرها من المواد الأخرى بغير ترخيص، يعرضك للمسؤولية المدنية و/أو الجنائية.

العلامات التجارية والتراخيص

إن جميع العلامات التجارية الأخرى تعدّ علامات تجارية لمالكهم المحترمين.



تم تصنيع هذا الجهاز بموجب الترخيص الممنوح من Dolby Laboratories. وتعتبر رموز Dolby و double-D كلها علامات تجارية لـ Dolby Laboratories.



تُعدّ مصطلحات HDMI، وواجهة الوسائط المتعددة عالية الدقة HDMI، والمظهر التجاري HDMI، وشعارات HDMI، علامات تجارية أو علامات تجارية مسجلة لشركة HDMI Licensing Administrator, Inc.



”DVD Logo“ هو علامة تجارية لمؤسسة منح التراخيص الخاصة بتنسيق/شعار DVD.



إن ماركة Bluetooth® بكلمتها وشعاراتها هي علامات تجارية مسجلة ومملوكة لشركة Bluetooth SIG وأي استخدام لهذه العلامات من جانب شركة LG Electronics فهو بموجب الترخيص. أما العلامات والأسماء التجارية الأخرى فهي خاصة بملّاكها المعنيين.

المواصفات

عام (LHD677)	
متطلبات متعلقة بالطاقة	ارجع إلى الملصق الرئيسي.
استهلاك الطاقة	ارجع إلى الملصق الرئيسي.
الأبعاد (عرض × ارتفاع × عمق)	تقريبًا. ٣٦٠ × ٥٨ × ٢٩٨,٥ مم بدون القدم
درجة حرارة التشغيل	٥ درجة مئوية إلى ٣٥ درجة مئوية
الرطوبة أثناء التشغيل	٥٪ إلى ٩٠٪ RH
مصدر الطاقة (USB)	٥ فولت = ٥٠٠ مللي أمبير

المخارج/المدخلات	
VIDEO OUT	١,٠ V (p-p)، ٧٥ أوم، تزامن سلبي، RCA مقبس ١ x
HDMI OUT (فيديو/صوت)	١٩ سنًا (النوع A، موصل HDMI™) x ١
ANALOG AUDIO IN	٢,٠ Vrms (١ كيلو هرتز، ٠ ديسيبل)، ٦٠٠ أوم RCA مقبس (يمين، يسار) x ١
DIGITAL IN (OPTICAL)	٣ فولت (من الذروة إلى الذروة)، مقبس بصري x ١
PORT. IN	٠,٥ Vrms (مقبس بصري ٣,٥ مم) x ١

المواصفات	
نمط الاستريو	١٦٧ وات RMS + ١٦٧ وات RMS (٣ أوم عند ١ كيلو هيرتز)
نمط التجسيم	المقدمة
	التجسيم
	مضخم الصوت
	١٦٧ وات RMS + ١٦٧ وات RMS (٣ أوم عند ١ كيلو هيرتز)
	١٦٧ وات RMS + ١٦٧ وات RMS (٣ أوم عند ١ كيلو هيرتز)
	١٦٧ وات RMS + ١٦٧ وات RMS (٣ أوم عند ٦٠ هرتز)

مواليف	
نطاق توليف FM	٨٧,٥ إلى ١٠٨,٠ ميغا هرتز أو ٨٧,٥٠ إلى ١٠٨,٠٠ ميغا هرتز

مكبر الصوت الأمامي/ السماعة المحيطة (الخلفية) / الميكروفون الصوتي الفرعي (S67T3-S)		
النوع	مكبر الصوت الأمامي	مكبر صوت واحد أحادي الاتجاه
	السماعة المحيطة (الخلفية)	مكبر صوت واحد أحادي الاتجاه
	الميكروفون الصوتي الفرعي	مكبر صوت واحد أحادي الاتجاه
المقاومة	مكبر الصوت الأمامي	٣ أوم
	السماعة المحيطة (الخلفية)	٣ أوم
	الميكروفون الصوتي الفرعي	٣ أوم
طاقة المدخل المقدرة	مكبر الصوت الأمامي	١٦٧ وات RMS
	السماعة المحيطة (الخلفية)	١٦٧ وات RMS
	الميكروفون الصوتي الفرعي	١٦٧ وات RMS
طاقة الإدخال القصوى	مكبر الصوت الأمامي	٣٣٤ وات RMS
	السماعة المحيطة (الخلفية)	٣٣٤ وات RMS
	الميكروفون الصوتي الفرعي	٣٣٤ وات RMS
الأبعاد الصافية (عرض × ارتفاع × عمق)	٢٢٣ × ٩٩٨ × ٣١٠ مم	

- هذه التصميمات ومواصفات عرضة للتغيير بدون إشعار مسبق.

