



Scannen Sie den QR-Code, um die online-Anleitung zu öffnen.



BEDIENUNGSANLEITUNG

# SIDE-BY-SIDE KÜHLSCHRANK

---



Bitte lesen Sie diese Anleitung vor der Montage aufmerksam durch. Auf diese Weise wird die Montage erleichtert und der korrekte und sichere Anschluss des Haushaltsgeräts wird gewährleistet. Bewahren Sie diese Anleitung zum schnellen Nachschlagen in der Nähe des Haushaltsgeräts auf.

**DEUTSCH**



MFL71798713  
Rev.05\_061924

[www.lg.com](http://www.lg.com)

Copyright © 2023-2024 LG Electronics. Alle Rechte vorbehalten

# INHALT

Diese Bedienungsanleitung kann Abbildungen oder Inhalte enthalten, die sich von Ihrem Modell unterscheiden.

Änderungen an dieser Bedienungsanleitung durch den Hersteller bleiben vorbehalten.

## SICHERHEITSANWEISUNGEN

LESEN SIE ALLE ANWEISUNGEN VOR DEM GEBRAUCH.....	4
WARNUNG .....	4
ACHTUNG .....	11
FÜRSORGE FÜR DIE UMWELT .....	13

## AUFSTELLEN

Vor dem Aufstellen .....	15
Demontage der Gerätetüren.....	16
Wasserleitung anschließen.....	18
Nivellierung und Türausrichtung.....	20
Gerät einschalten .....	21
Verstellen des Geräts an einen anderen Ort .....	21

## BETRIEB

Vor der Verwendung .....	23
Produkteigenschaften .....	26
Bedienfeld .....	30
Eis- und Wasserspender .....	32
Eismaschine .....	35
InstaView.....	38
Door in Door .....	39
Schublade.....	39
Ablage.....	40
Türablage .....	40

## INTELLIGENTE FUNKTIONEN

LG ThinQ-App .....	41
Smart Diagnosis .....	43

## WARTUNG

Reinigung .....	44
Luftfilter .....	45

Wasserfilter .....45

## **FEHLERBEHEBUNG**

Bevor Sie sich an den Kundendienst wenden .....48

## SICHERHEITSANWEISUNGEN

### LESEN SIE ALLE ANWEISUNGEN VOR DEM GEBRAUCH

Die folgenden Sicherheitsrichtlinien dienen dazu, unvorhergesehene Risiken oder Beschädigungen durch unsicheren oder nicht ordnungsgemäßen Betrieb des Geräts zu vermeiden.

Die Richtlinien sind unterteilt in die Hinweise '**WARNUNG**' und '**ACHTUNG**', wie nachfolgend beschrieben.

### Warnmeldungen



Dieses Symbol wird angezeigt, um auf Punkte und Bedienvorgänge hinzuweisen, die ein Risiko bergen können. Lesen Sie den mit diesem Symbol gekennzeichneten Teil sorgfältig und befolgen Sie die Anweisungen, um Risiken zu vermeiden.



#### **WARNUNG**

Signalwort zur Kennzeichnung einer möglichen Gefährdungssituation, die, wenn sie nicht vermieden wird, den Tod oder eine schwere Verletzung zur Folge haben könnte.



#### **ACHTUNG**

Damit wird angezeigt, dass die Nichtbeachtung der Anweisungen zu leichten Verletzungen oder einer Beschädigung des Geräts führen kann.

### WARNUNG

---

#### **WARNUNG**

Befolgen Sie grundlegende Vorsichtsmaßnahmen, um Explosionen, Brandgefahren, Stromschläge, Verbrennungen oder sonstige Personenschäden zu vermeiden. Dazu gehört Folgendes:

---

## Technische Sicherheit

- Dieses Haushaltsgerät kann von Kindern ab 8 Jahren benutzt werden sowie von Personen mit eingeschränkten körperlichen, sensorischen oder geistigen Fähigkeiten oder mit mangelnder Erfahrung und Kenntnis, wenn sie bei der Nutzung des Geräts beaufsichtigt werden oder eine Einweisung zur sicheren Nutzung des Geräts und den damit verbundenen Gefahren erhalten haben. Kinder dürfen mit dem Haushaltsgerät nicht spielen. Die Reinigung und Wartung seitens des Benutzers darf von Kindern nicht ohne Beaufsichtigung vorgenommen werden.
- Dieses Haushaltsgerät ist nicht für die Verwendung durch Personen (einschließlich Kindern) mit eingeschränkten körperlichen, sensorischen oder geistigen Fähigkeiten oder mangelnder Erfahrung oder Kenntnis geeignet, es sei denn, sie werden bei der Nutzung des Geräts beaufsichtigt oder haben dafür eine Einweisung von jemandem erhalten, der für ihre Sicherheit verantwortlich ist. Kinder sollten beaufsichtigt werden, um sicherzustellen, dass sie mit dem Haushaltsgerät nicht spielen.
- Kinder im Alter von 3 bis 8 Jahren dürfen das Gerät be- und entladen.
- Dieses Gerät ist für den Einsatz im Haushalt und ähnliche Anwendungen vorgesehen, wie zum Beispiel:
  - Personalküchenbereich in Geschäften, Büros und anderen Arbeitsumgebungen;
  - in der Landwirtschaft und von Gästen in Hotels, Motels und anderen Unterkünften;
  - Frühstückspensionen;
  - Catering und ähnliche Anwendungen außerhalb des Einzelhandels.
- Dieses Kühlgerät ist nicht für die Verwendung als Einbaugerät vorgesehen.
- Dieses Gerät ist nicht für den Einsatz in tragbaren oder mobilen Installationen geeignet, wie z.B. auf Schiffen oder in Wohnmobilen, wo es während des Betriebs in Bewegung ist.



Dieses Symbol weist auf brennbare Materialien hin, die sich entzünden und einen Brand verursachen können, wenn nicht vorsichtig damit umgegangen wird.

- Dieses Gerät enthält einen kleinen Anteil (R600a) Isobutan-Kältemittel, welches brennbar ist. Beim Transport und Aufstellen des Haushaltsgeräts muss darauf geachtet werden, dass keine Bauteile des Kühlkreislafs beschädigt werden.
- Die im Haushaltsgerät verwendeten Kühlmittel und Isolationsmaterialien müssen fachgerecht entsorgt werden. Bitte wenden Sie sich vor deren Entsorgung an einen Servicemitarbeiter oder einen entsprechend qualifizierten Fachmann.
- Beschädigen Sie nicht den Kühlmittelkreislauf.
- Wenn das Stromkabel beschädigt ist oder die Bohrung des Steckplatzes lose ist, muss es ausgetauscht werden. Verwenden Sie das Stromkabel nicht und wenden Sie sich an ein bevollmächtigtes Servicezentrum, um eine Gefährdung zu vermeiden.
- Es dürfen keine tragbaren Mehrfachsteckdosen oder Netzteile hinter dem Gerät platziert werden.
- Stecken Sie den Netzstecker ordnungsgemäß in die Steckdose, nachdem Sie Feuchtigkeit und Staub vollständig beseitigt haben.
- Schalten Sie das Gerät niemals aus, indem Sie am Stromkabel ziehen. Bitte nehmen Sie den Netzstecker immer fest in die Hand und ziehen Sie ihn gerade aus der Steckdose.
- Belüftungsöffnungen im Gehäuse des Haushaltsgeräts oder in der Einbaukonstruktion frei halten.
- Keine explosiven Stoffe, wie etwa Aerosol-Behälter mit einem brennbaren Treibmittel, in diesem Haushaltsgerät lagern.
- Kippen Sie das Gerät nicht, um es während des Transports zu ziehen oder zu schieben.
- Beim Aufstellen des Geräts muss sichergestellt werden, dass das Netzkabel nicht eingeklemmt oder beschädigt wird.
- Verwenden Sie keine mechanischen Vorrichtungen oder andere Mittel, um den Abtauvorgang zu beschleunigen.

- Verwenden Sie keinen Haartrockner, um die Innenseiten des Geräts zu trocknen und stellen Sie keine Kerze in das Gerät, um Gerüche zu beseitigen.
- Keine Elektrogeräte innerhalb des Bereichs des Haushaltsgeräts verwenden, der zur Aufbewahrung von Lebensmitteln dient, es sei denn, diese entsprechen den vom Hersteller empfohlenen Typen.
- Bitte achten Sie darauf, dass Sie sich beim Bewegen des Geräts keine Körperteile wie Hände oder Füße einklemmen.
- Ziehen Sie den Netzstecker ab, bevor Sie die Innenseite oder die Außenseite des Geräts reinigen.
- Verwenden Sie zur Reinigung des Innen- oder Außenraums des Geräts keinen Wasserstrahl oder entzündliche Substanzen (Zahnpasta, Alkohol, Verdünner, Benzol, brennbare Flüssigkeiten, Schleifmittel usw.).
- Reinigen Sie das Gerät nicht mit Bürsten, Tüchern oder Schwämmen mit rauer Oberfläche oder aus Metall gefertigten Gegenstände.
- Nur qualifizierte Mitarbeiter der Instandsetzungsabteilung des LG Electronics Kundendienstes dürfen den Ausbau, die Reparatur oder die Modifizierung des Geräts vornehmen. Nehmen Sie Kontakt mit dem Kundendienst von LG Electronics auf, wenn Sie das Gerät verschieben oder an einem anderen Aufstellungsort aufstellen möchten.

## **Brandgefahr und brennbare Materialien**

- Falls ein Leck festgestellt wird, vermeiden Sie offene Flammen oder mögliche Zündquellen und lüften Sie den Raum, in dem das Haushaltsgerät steht, mehrere Minuten. Falls es zu einem Leck im Kühlkreislauf des Geräts kommt, vermeiden Sie die Bildung eines entzündlichen Gas-/Luftgemischs indem Sie dafür sorgen, dass die Größe des Raums, in dem das Haushaltsgerät betrieben wird, proportional dem der verwendeten Kühlmenge entspricht. Der Raum muss für jeweils 8 g R600a, die in dem Haushaltsgerät enthalten sind, eine Fläche von 1 m<sup>2</sup> aufweisen.
- Kühlmittelleckage aus den Rohren könnte sich entzünden oder eine Explosion verursachen.

- Die Kühlmittelmenge, die in Ihrem Haushaltsgerät enthalten ist, finden Sie auf dem Typenschild im Inneren des Haushaltsgeräts.

### **Installation**

- Aus Sicherheitsgründen darf das Gerät nur von mindestens zwei Personen transport werden.
- Stellen Sie das Gerät auf einem festen und ebenen Fußboden auf.
- Installieren Sie das Gerät nicht an einer Stelle, an der Dampf oder Staub entsteht. Installieren Sie das Gerät nicht in einem Bereich unter freiem Himmel oder einem Bereich, an dem es Witterungseinflüssen, wie direkter Sonneneinstrahlung, Wind, Regen oder Temperaturen unterhalb des Gefrierpunktes, ausgesetzt ist.
- Stellen Sie das Gerät nicht in direktem Sonnenlicht auf und setzen Sie es nicht der Hitze von Heizgeräten wie Öfen oder Heizkörpern aus.
- Gehen Sie vorsichtig mit dem Gerät um, um die Rückseite des Geräts beim Aufstellen keinen Gefahren auszusetzen.
- Die Steckdose muss stets zugänglich sein.
- Seien Sie bitte vorsichtig und lassen Sie die Gerätetür während des Ausbaus oder Einbaus nicht fallen.
- Seien Sie vorsichtig, um das Stromkabel während des Zusammenbaus oder Ausbaus der Gerätetür weder einzuklemmen zu quetschen oder zu beschädigen.
- Achten Sie darauf, dass der Stromstecker nicht nach oben gerichtet ist und/oder das Gerät sich gegen diesen lehnt.
- Schließen Sie keine Zwischensteckdose oder andere Geräte an den Netzstecker an.
- Das Netzkabel darf nicht modifiziert oder verlängert werden.
- Stellen Sie bitte sicher, dass der Stecker einwandfrei geerdet ist und dass der Erdungsstift an dem Netzkabel nicht beschädigt oder entfernt wurde. Um weitere Details über Erdung in Erfahrung zu bringen, nehmen Sie bitte Kontakt mit dem Kundendienst von LG Electronics auf.
- Dieses Gerät ist mit einem Netzkabel ausgerüstet, das über einen Geräteerdungsleiter und einen Erdungsnetzstecker verfügt. Der

Netzstecker muss an eine geeignete Steckdose angeschlossen werden, die gemäß aller lokalen Vorschriften und Anordnungen installiert und geerdet wurde.

- Nehmen Sie das Gerät nicht in Betrieb, wenn es eine sichtbare Beschädigung aufweist. Falls Sie sich nicht sicher sind, setzen Sie sich mit Ihrem Händler in Verbindung.
- Entsorgen Sie die alle Verpackungsmaterialien (wie zum Beispiel Plastiktüten und Styropor) außerhalb der Reichweite von Kindern. Die Verpackungsmaterialien können Erstickungen verursachen.
- Schließen Sie das Gerät nicht an einen Mehrfachsteckdosenadapter an, an dem kein (montiertes) Stromkabel angebracht ist.
- Das Gerät sollte an eine Stromleitung angeschlossen werden, die über eine separate Sicherung verfügt.
- Verwenden Sie keine Steckdosenleiste, die nicht ordnungsgemäß geerdet ist (tragbar). Wenn Sie eine ordnungsgemäß geerdete (tragbare) Steckdosenleiste verwenden, verwenden Sie eine Steckdosenleiste mit der Stromleistung des Netzkabels oder höher und verwenden Sie die Steckdosenleiste nur für dieses Gerät.

## Betrieb

- Verwenden Sie das Gerät nicht für andere Zwecke (Lagerung von medizinischen oder experimentellen Materialien, oder für den Transport), sondern nur für die für den Haushalt vorgesehene Lagerung von Lebensmitteln.
- Sollte Wasser in die elektronischen Teile des Geräts eindringen, trennen Sie bitte sofort die Stromzufuhr und nehmen Sie Kontakt mit dem Kundendienst von LG Electronics auf.
- Bitte trennen Sie den Netzstecker von der Steckdose bei schweren Gewittern oder wenn das Gerät über einen längeren Zeitraum nicht benutzt wird.
- Berühren Sie nie den Stecker oder die Gerätesteuerung mit feuchten Händen.
- Biegen Sie das Netzkabel nicht übermäßig und stellen Sie keine schweren Gegenstände auf das Netzkabel.

- Ziehen Sie sofort den Netzstecker und nehmen Sie Kontakt mit dem Kundendienst von LG Electronics auf, wenn Sie anomale Geräusche, Gerüche oder Rauch an dem Gerät feststellen.
- Platzieren Sie keinesfalls Ihre Hände oder metallische Gegenstände in dem Bereich, der die kalte Luft ausstrahlt, auf Abdeckungen oder die Wärmeableitung auf der Rückseite.
- Wenden Sie keine übermäßige Kraft oder Stöße auf die Rückseite des Geräts an.
- Seien Sie vorsichtig beim Öffnen und Schließen der Gerätetür, wenn Kinder in der Nähe sind. Ein Kind kann sich an der Tür stoßen, was Verletzungen verursachen kann. Vermeiden Sie es, die Türen übermäßig zu schwingen, da das Gerät kippen und schwere Verletzungen verursachen könnte.
- Vermeiden Sie die Gefahr, dass Kinder im Inneren des Geräts eingeschlossen werden können. Ein Kind, eingeschlossen im Inneren des Geräts, kann Erstickungsgefahren ausgesetzt sein.
- Keine lebenden Tiere, wie etwa Haustiere, in das Gerät legen.
- Legen oder stellen Sie keine schweren oder zerbrechlichen Gegenstände, Behälter mit Flüssigkeiten, brennbare Gegenstände (wie Kerzen, Lampen etc.) oder Heizapparate (wie Kochplatten, Heizer etc.) auf das Gerät.
- Legen Sie keine elektronischen Geräte (wie zum Beispiel Heizkörper oder Handys) in das Gerät.
- Sollte ein Gasleck (Isobutan, Propan, Erdgas etc.) vorhanden sein, berühren Sie weder das Gerät noch den Stromstecker und lüften Sie den Bereich sofort. Dieses Gerät verwendet ein Kältemittelgas (Isobutan, R600a). Obwohl nur eine geringe Menge dieses Gases verwendet wird, kann es sich dennoch entzünden. Gasleckagen während des Transports, des Einbaus oder des Betriebs des Geräts können Brand, Explosion oder Verletzungen verursachen, wenn Funken entstehen.
- Es dürfen keine entzündbaren oder brennbaren Stoffe (Ether, Benzin, Alkohol, Chemikalien, LPG (Liquefied Petroleum Gas), brennbare Sprühmittel, Insektenvertilgungsmittel, Lufterfrischer und

Raumdeodorants, Kosmetika etc.) in der Nähe des Geräts verwendet oder aufbewahrt werden.

- Das Gerät verfügt über einen Erdungsanschluss zu Funktionszwecken.
- Nur an die Trinkwasserleitung anschließen.
  - Wenn das Gerät an eine Wasserleitung angeschlossen ist, verbinden Sie es nur mit einer Trinkwasserleitung.
- Nur Trinkwasser einfüllen.
  - Wenn Sie die Eismaschine oder den Dispenser-Wassertank verwenden, stellen Sie sicher, dass er nur mit Trinkwasser gefüllt ist.

## Entsorgung

- Sollten Sie ein Gerät ausrangieren, entfernen Sie die Türdichtungen, während Sie die Ablagen und Behälter an Ort und Stelle lassen und halten Sie Kinder vom Gerät fern.

## ACHTUNG

### ACHTUNG

Um die Gefahr von leichten Verletzungen an Personen, Fehlfunktion oder Beschädigung am Produkt oder Eigentum zu reduzieren, befolgen Sie bei der Verwendung dieses Produkts grundlegende Vorsichtsmaßnahmen, einschließlich der folgenden:

## Installation

- Prüfen Sie das Gerät nach dem Auspacken auf eventuelle Schäden, die beim Transport entstanden sind.
- Warten Sie mindestens 3 bis 4 Stunden, um die volle Leistungsfähigkeit des Kältemittelkreislaufs zu gewährleisten.
- Bewegen Sie das Gerät auf empfindlichen Böden vorsichtig, um Schäden am Boden zu vermeiden.

- Das Gerät wird für die Verwendung in Höhen unter 2 000 m bestimmt.

### **Betrieb**

- Sie dürfen die eingefrorenen Lebensmittel oder die metallischen Teile in dem Gerät nicht mit feuchten Händen berühren. Dies könnte Frostbeulen verursachen.
- Stellen Sie keine Glasbehälter, Flaschen oder Dosen (insbesondere solche, die kohlenensäurehaltige Getränke enthalten) auf Ablagen, in, Fächer oder Eiskübel des Gefrierschranks, sodass sie Temperaturen unterhalb des Gefrierpunktes ausgesetzt wären.
- Das Hartglas an der Vorderseite der Gerätetür oder der Ablagen kann durch einen Aufprall beschädigt werden. Wenn es zerbrochen ist, berühren Sie es nicht mit den Händen.
- Halten Sie sich nicht an der Gerätetür, den Lagerfächern und den Ablagen fest oder klettern Sie auf diese.
- Lagern Sie keine übermäßige Anzahl von Wasserflaschen oder Behältern in den Türbehältern.
- Bitte wenden Sie keine übermäßige Kraft beim Öffnen und Schließen der Gerätetür an.
- Falls das Scharnier der Gerätetür beschädigt ist oder nicht ordnungsgemäß funktioniert, benutzen Sie das Gerät nicht mehr und setzen Sie sich mit dem Servicecenter von LG Electronics in Verbindung.
- Halten Sie Tier vom Gerät fern und stellen Sie sicher, dass sie nicht am Netzkabel beißen.
- Essen Sie bitte niemals eingefrorene Lebensmittel unmittelbar nachdem diese aus dem Gefrierfach genommen wurden.
- Achten Sie bitte darauf, dass Sie sich nicht die Hände oder Füße beim Öffnen oder Schließen der Tür oder der Door in Door (innere Tür) des Geräts einklemmen.

## Wartung

- Dieses Gerät ist mit einer wartungsfreien LED-Innenbeleuchtung ausgestattet. Entfernen Sie die Abdeckung oder die LED-Lampe nicht, um sie eventuell zu reparieren oder zu wechseln. Wenden Sie sich an den Kundendienst von LG Electronics.
- Reinigen Sie Glasablage oder Abdeckungen nicht mit warmem Wasser, wenn diese kalt sind. Sie können bei plötzlichen Temperaturveränderungen zerbrechen.
- Bitte setzen Sie die Ablagen nicht umgedreht ein. Die Ablagen können herunterfallen.
- Um Eis aus dem Gerät zu entfernen, nehmen Sie bitte Kontakt mit dem Kundendienst von LG Electronics auf.
- Entfernen Sie das Eis aus dem Eiskübel im Gefrierfach während eines längeren Stromausfalls.

## FÜRSORGE FÜR DIE UMWELT

### Entsorgung Ihrer Altgeräte



- Das durchgestrichene Symbol eines fahrbaren Abfallbehälters weist darauf hin, dass Elektro- und Elektronik-Produkte (WEEE) getrennt vom Hausmüll entsorgt werden müssen. Bitte entsorgen Sie Altgeräte getrennt von anderem Abfall und bringen Sie diese zu einer ausgewiesenen Sammelstelle für das Recycling von elektrischen und elektronischen Geräten. Falls die Geräte Batterien oder Lampen enthalten, die vom Endverbraucher ohne Beschädigung leicht entnommen werden können, trennen Sie diese bitte vor der Entsorgung von den Hauptgeräten, es sei denn, Sie möchten, dass die alten Geräte wiederverwendet werden (alte Batterien und Lampen werden getrennt gesammelt). Bitte beachten Sie auch, dass Sie persönlich dafür verantwortlich sind, personenbezogene Daten auf dem Gerät zu löschen, bevor Sie Ihre Geräte entsorgen.

- Alte elektrische Produkte können gefährliche Substanzen enthalten, die eine korrekte Entsorgung dieser Altgeräte erforderlich machen, um schädliche Auswirkungen auf die Umwelt und die menschliche Gesundheit zu vermeiden. Ihre ausgedienten Geräte können wiederverwendbare Teile enthalten, mit denen möglicherweise andere Produkte repariert werden können, aber auch sonstige wertvolle Materialien enthalten, die zur Schonung knapper Ressourcen recycelt werden können.
- Sie können Ihr Gerät entweder in den Laden zurückbringen, in dem Sie das Produkt ursprünglich erworben haben oder Sie kontaktieren Ihre Gemeindeabfallstelle für Informationen über die nächstgelegene autorisierte WEEE Sammelstelle. Bitte beachten Sie, dass einige<sup>\*1</sup>Vertreiber verpflichtet sind :
  - bei der Abgabe eines neuen Elektro- oder Elektronikgerätes an einen Endnutzer ein Altgerät des Endnutzers der gleichen Geräteart unentgeltlich zurückzunehmen, und
  - Altgeräte, die in keiner äußeren Abmessung größer als 25 Zentimeter sind, im Einzelhandelsgeschäft oder in unmittelbarer Nähe hierzu unentgeltlich zurückzunehmen;

Wenn Offline oder Online Händler Neugeräte an Privathaushalte liefern, sind sie verpflichtet, Altgeräte direkt bei diesen abzuholen oder Rückgabemöglichkeiten in zumutbarer Entfernung anzubieten. Daher empfehlen wir Ihnen sich für weitere Informationen an Ihren Händler zu wenden.

- LG Electronic Deutschland GmbH ist ordnungsgemäß als Hersteller in Deutschland registriert. Damit trägt LG deutschlandweit zur Sammlung von Elektro- und Elektronik-Altgeräten bei, die Sie in kommunalen Getrenntsammlstellen abgeben. Die aktuellsten Informationen finden Sie unter: [www.lg.com/global/recycling](http://www.lg.com/global/recycling) oder <https://www.lg.com/de/support/altgeraete-rueckgabe>.

<sup>\*1</sup> Vertreiber mit einer Verkaufsfläche für Elektro- und Elektronikgeräte von mindestens 400 Quadratmetern sowie Vertreiber von Lebensmitteln mit einer Gesamtverkaufsfläche von mindestens 800 Quadratmetern, die Elektro- und Elektronikgeräte anbieten

# AUFSTELLEN

## Vor dem Aufstellen

### Abmessungen und Abstände

Steht das Gerät zu nahe an benachbarten Objekten, kann das die Gefrierleistung herabsetzen und die Stromkosten erhöhen. Achten Sie beim Aufstellen darauf, dass der Abstand zwischen der Rückseite des Geräts und der Wand mehr als 50 mm beträgt.

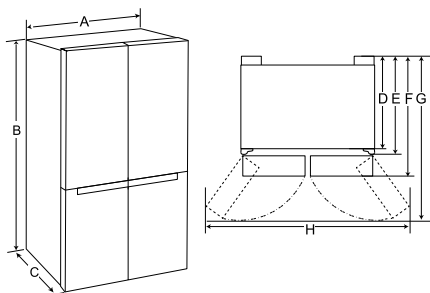

-	Größe (mm)	
	Typ A	Typ B
A	913	913
B	1 790	1 790
C	735	731
D	620	620
E	691	687
F	735	731
G	1 180	1 176
H	1 635	1 610

### HINWEIS

- Sie können feststellen, welche Art von Gerät es ist, indem Sie auf dem Etikett im Inneren des Geräts nachsehen.

## Umgebungstemperatur

- Abhängig von der Klimazone ist das Gerät so konzipiert, dass es in einem begrenzten Umgebungstemperaturbereich betrieben wird.
- Die internen Temperaturen werden beeinflusst durch den Aufstellort des Geräts, die Umgebungstemperatur, die Häufigkeit, in der die Tür geöffnet wird, usw.
- Auf dem Typenschild ist die Klimaklasse angegeben.

Klimazone	Umgebungstemperaturbereich (°C)
SN (Erweitert gemäßigt)	+10 - +32
N (Gemäßigt)	+16 - +32
ST (Subtropisch)	+16 - +38 / +18 - +38**
T (Tropisch)	+10 - +43* / +16 - +43 / +18 - +43**

\* Australien, Indien, Kenia

\*\* Argentinien

### HINWEIS

- Die Geräteeinstufungen von SN bis T gelten für Umgebungstemperaturen im Bereich von 10 °C bis 43 °C.

## Zubehör

\*1 Diese Funktion ist nur bei einigen Modellen verfügbar.

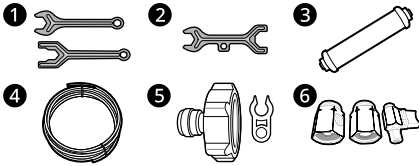

- ❶ Schraubenschlüssel A\*1
- ❷ Schraubenschlüssel B\*1
- ❸ Wasserfilter\*1
- ❹ Wasserschlauch\*1
- ❺ Schlauch- und Verschlussverbinder\*1
- ❻ Schlauch- und Ventilverbinder\*1

## Demontage der Gerätetüren

Wenn Ihre Eingangstür zu schmal für das Gerät ist, bauen Sie die Türen des Geräts ab und führen Sie es seitlich hindurch.

### ⚠️ WARNUNG

- Trennen Sie den Netzstecker, die Haussicherung oder den Schutzschalter ab, bevor Sie das Gerät installieren, die Türen entfernen oder das Gerät reinigen. Eine Nichtbeachtung dieser Anweisungen kann zu Tod, Brand- bzw. Stromschlaggefahr führen.

## Demontage der Gefrierfachtüren

- 1 Die Wasserzuleitung ist an der Rückseite des Geräts rechts oben angebracht. Fassen Sie das Verbindungsteil der Wasserzuleitung und drücken Sie die Klemmhülse ❶ vorsichtig

zusammen, um die Leitung zu trennen. Schrauben Sie die Abdeckung ❷ ab.

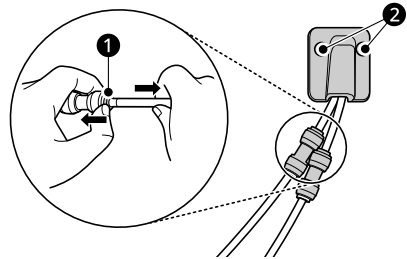

- 2 Entfernen Sie die Schraube von der Scharnierabdeckung an der Oberseite des Geräts. Heben Sie den Haken, der sich unten an der Vorderseite des Deckels befindet, mit einem Flachkopfschraubenzieher an.

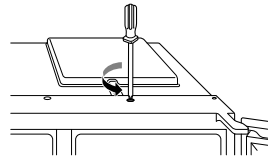

- 3 Ziehen Sie das Rohr heraus ab ❸. Schrauben Sie das Erdungskabel ❹. Lösen Sie die gesamte Verkabelung ❺.

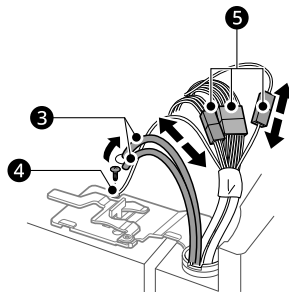

**HINWEIS**

- Die Verkabelung kann je nach Modell variieren.

- 4 Drehen Sie den Scharnierhebel entgegen dem Uhrzeigersinn **6**. Heben Sie das obere Scharnier **7** an, so dass es nicht mehr in der Scharnierhebelverriegelung steckt **8**.

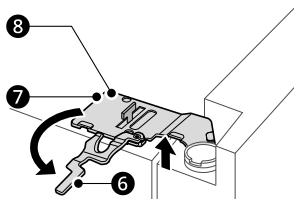
**⚠ ACHTUNG**

- Achten Sie beim Abnehmen des Scharniers darauf, dass die Tür nicht nach vorne fällt. Der Ab- und Anbau der Tür sollte von zwei oder mehr Personen durchgeführt werden.

- 5 Heben Sie die Gefriertür an, bis sie sich von der unteren Scharnierbaugruppe löst.

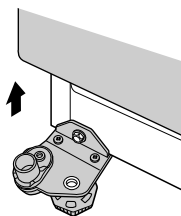
**⚠ ACHTUNG**

- Legen Sie die Tür auf eine nicht kratzende Oberfläche der Innenseite nach oben.

**Demontage der Kühlschrantür**

- 1 Lösen Sie die gesamte Verkabelung **1**.

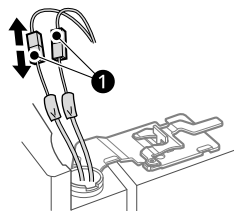
**HINWEIS**

- Die Verkabelung kann je nach Modell variieren.

- 2 Drehen Sie den Scharnierhebel im Uhrzeigersinn **2**. Heben Sie das obere Scharnier **3** an, so dass es nicht mehr in der Scharnierhebelverriegelung steckt **4**.

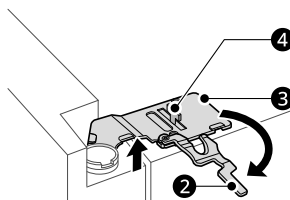
**⚠ ACHTUNG**

- Beim freien Anheben des Scharniers von der Scharnierhebelverriegelung ist darauf zu achten, dass die Tür nicht nach vorne fällt. Der Ab- und Anbau der Tür sollte von mindestens zwei Personen durchgeführt werden.

- 3** Heben Sie die Kühlschrantür an, bis sie sich von der unteren Scharnierbaugruppe löst.

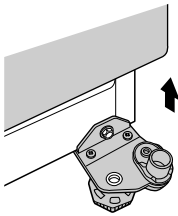

## ⚠ ACHTUNG

- Legen Sie die Tür auf eine nicht kratzende Oberfläche der Innenseite nach oben.

## Montage der Gerätetüren

Bringen Sie die Türen in umgekehrter Reihenfolge des Ausbaus wieder an, nachdem das Gerät durch die Eingangstür transportiert wurde.

## ⚠ ACHTUNG

- Bauen Sie erst die Kühlschrantür wieder ein.

## HINWEIS

- Deinstallation/Installation der Wasserleitungen

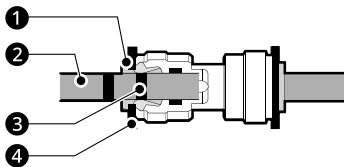

- 1** Klemmhülse **2** Schlauch **3** Einschub **4** Verschluss
- Führen Sie den Schlauch vorsichtig ein, bis der maximale Einschub des Schlauchs erreicht ist. Ziehen Sie am Schlauch, um sicherzustellen, dass er fest genug sitzt.

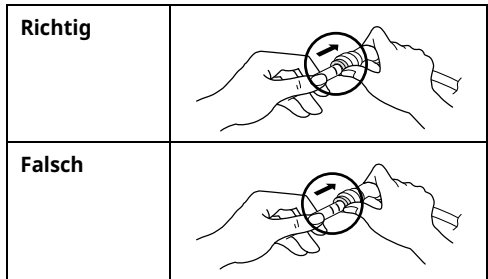

- Wenn das Ende der Wasserleitung beschädigt ist, muss es abgeschnitten werden, damit es beim erneuten Anschließen nicht leckt.

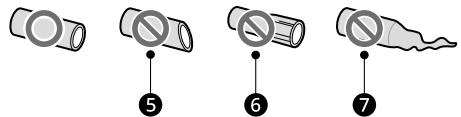

- 5** Nicht gerade **6** Beschädigt **7** Ausgeleiert

## Wasserleitung anschließen

Diese Funktion ist nur bei einigen Modellen verfügbar.

## Anforderungen an die Wasserversorgung

Verbinden Sie das Gerät mit einer Kaltwasserzufuhr mit einem maximalen Wasserdruck von 1,0 MPa. Für den optimalen Betrieb des Dispensers wird ein Wasserdruck zwischen 138 kPa und 827 kPa empfohlen. Wenn der Kühlschrank in einem Gebiet mit niedrigem Wasserdruck (unter 138 kPa) aufgestellt wird, können Sie eine Druckerhöhungspumpe installieren, um den niedrigen Druck auszugleichen.

Wenn eine Umkehrosmosefilteranlage mit Ihrer Wasserzufuhr verbunden ist, muss der Wasserdruck zur Umkehrosmoseanlage ein Minimum von 138 kPa betragen.

## ⚠ WARNUNG

- Trennen Sie bitte das Gerät von der Stromversorgung, bevor Sie jegliche Arbeiten

zum Anschließen der Wasserleitung durchführen. Eine Nichtbeachtung kann zu Stromschlägen führen.

- Schließen Sie den Wasserzulauf nur an eine Kaltwasserleitung an. Eine Nichtbeachtung kann zu Defekten des Wasserfilters führen. Wasserschlag (Druckstoß in den Wasserleitungen) in den Hausleitungen kann zu Schäden am Gerät und Wasseraustritt oder Überflutungen führen.
- Nur an die Trinkwasserleitung anschließen.
- Der Anschluss der Wasserleitung muss durch einen qualifizierten Klempner und in Übereinstimmung mit den örtlichen Gesetzen und Vorschriften über die Wasserqualität durchgeführt werden.

## HINWEIS

- Der Wasserleitungsanschluss ist nicht von der Garantie des Geräts abgedeckt.

## Anschluss des Wassers an das Gerät

- 1 Lösen Sie die Metallgewinde-Überwurfmutter an der Rückseite des Geräts und stecken Sie sie auf ein Ende des Wasserschlauchs.
- 2 Schieben Sie bitte den Wasserschlauch fest auf das Wassereinflussventil und ziehen Sie die Überwurfmutter an.

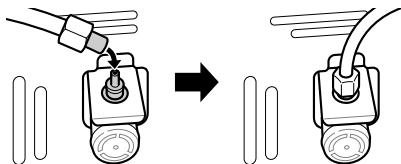

## Anschluss an den Wasserhahn

Diese Funktion ist nur bei einigen Modellen verfügbar.

- 1 Schieben Sie den Wasserschlauch in die Öffnung des mitgelieferten Wasserhahnanschlusses. Der Schlauch sollte festgehalten werden, während der Anschluss darauf geschoben wird.

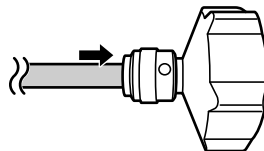

- 2 Stellen Sie, bevor Sie den Anschluss an den Wasserhahn schrauben, sicher, dass die Gummidichtung fest in den Anschluss eingelegt ist.
  - Möglicherweise muss ein separates Anschlussstück oder ein Adapter erworben werden, wenn Ihr Gewindeanschluss nicht mit der Gewindegröße des mitgelieferten Anschlussstücks übereinstimmt.

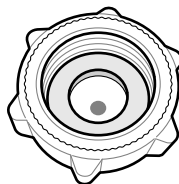

## HINWEIS

### Nur für Deutschland

- Schließen Sie Ihr Gerät nur an einen Wasserhahn mit einer Sicherheitseinrichtung (gemäß der Norm EN 1717) an, um eine Verunreinigung des Trinkwassers durch Wasserrückfluss zu vermeiden.
- Zur Sicherheit fragen Sie bitte Ihren Installateur. Ist der Wasserhahn nicht mit einem Rückflussverhinderer (gem. EN 1717) ausgestattet, muss ein zusätzliches Rückschlagventil zwischen Wasserhahn und Geräte-Anschlusschlauch installiert werden, das der deutschen Trinkwasserverordnung entspricht.

### Kontrolle des Wasseranschlusses

- 1 Drehen Sie den Wasserhahn auf und schalten Sie das Gerät ein. Bitte überprüfen Sie alle Anschlüsse sorgfältig auf undichte Stellen aufgrund schlecht sitzender Schläuche.
- 2 Halten Sie die Taste **Water Filter** drei Sekunden lang gedrückt. Der neue Wasserfilter wurde aktiviert.
- 3 Bitte stellen Sie eine Tasse unter den Wasserspender, um zu überprüfen, ob Wasser durch das Gerät fließt.
- 4 Überprüfen Sie den Verbindungsschlauch und die Anschlüsse erneut auf Lecks.

### Nivellierung und Türausrichtung

#### Vor Beginn

Wenn die Gerätetüren ausgerichtet werden müssen, befolgen Sie die folgenden Anweisungen.

#### HINWEIS

- Der Schraubenschlüssel kann je nach Modell unterschiedlich sein. Sie erhalten entweder einen Schraubenschlüssel Typ A oder B.
- Schraubenschlüssel A

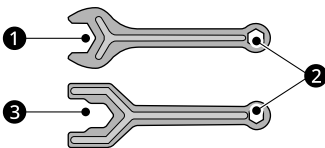

- Schraubenschlüssel B

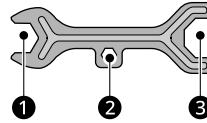

### Nivellieren des Geräts

Das Gerät hat zwei vordere Nivellierfüße. Stellen Sie diese Füße ein, um die Neigung von vorne nach hinten oder von Seite zu Seite zu ändern. Wenn das Gerät instabil erscheint oder sich die Türen nicht leicht schließen lassen, stellen Sie die Neigung des Geräts anhand der folgenden Anweisungen ein.

Verwenden Sie den Schraubenschlüssel 1, um die Höhe einzustellen, indem Sie den Nivellierschenkel nach links drehen, um ihn anzuheben, oder nach rechts, um ihn abzusenken.

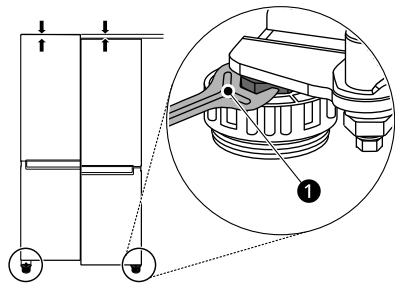

#### HINWEIS

- Das Nivellieren der Türen ist möglicherweise nicht möglich, wenn der Boden nicht nivelliert ist oder eine schwache oder schlechte Konstruktion aufweist.
- Das Gerät ist schwer und sollte auf einer starren und festen Oberfläche installiert werden.
- Einige Holzfußböden können Nivellierungsschwierigkeiten verursachen, wenn sie zu stark nachgeben.

## Türausrichtung für Gefrierschrank- und Kühlschrantür

Wenn die Tür des Geräts nicht gerade ist, passen Sie den Höhenunterschied der Gerätetür an.

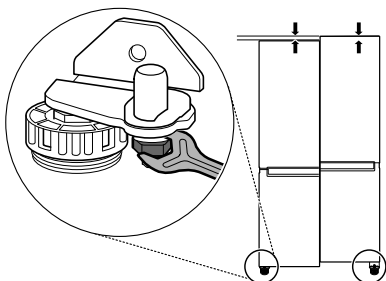

- 1 Öffnen Sie die Tür und lösen Sie mit dem Schraubenschlüssel 1 die Haltemutter, indem Sie sie nach links drehen.

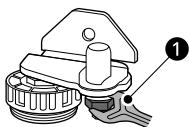

- 2 Mit dem Schraubenschlüssel 2 können Sie die Höhe durch Drehen des Einstellscharnierstifts nach links oder rechts einstellen.

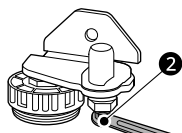

### ⚠ ACHTUNG

- Stellen Sie die Höhe der Gerätetür nicht um mehr als 3 mm ein.

- 3 Verwenden Sie den Schraubenschlüssel 1, um die Haltemutter zu befestigen, indem Sie sie nach rechts drehen.

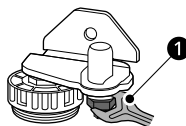

## Gerät einschalten

### Anschluss des Geräts

Um das Gerät einzuschalten, stecken Sie den Netzstecker in die Steckdose. Schließen Sie kein zweites Haushaltsgerät an der gleichen Steckdose an.

### HINWEIS

- Warten Sie nach dem Anschließen des Netzkabels (bzw. des Steckers) an der Steckdose 3 bis 4 Stunden, bevor Sie Lebensmittel in das Gerät geben. Wenn Sie Lebensmittel hineinlegen, bevor das Gerät vollständig auf die richtige Temperatur heruntergekühlt ist, können diese verderben.
- Um das Gerät auszuschalten, trennen Sie den Netzstecker von der Steckdose.

## Verstellen des Geräts an einen anderen Ort

### Transport des Geräts

- 1 Nehmen Sie alle Lebensmittel aus dem Gerät.
- 2 Befestigen Sie den Netzstecker.
  - Modelle mit einem Netzsteckerhaken: Ziehen Sie den Netzstecker und befestigen Sie ihn mit einem Klebeband an der Rück- oder Oberseite des Geräts.
  - Modelle ohne Netzsteckerhaken:

## 22 AUFSTELLEN

---

Befestigen Sie das Netzkabel und befestigen Sie das Netzkabel mit einem Klebeband an der Seite des Geräts, an der sich der Steckplatz am Einsatzort befindet.

**3** Befestigen Sie alle Teile wie Ablagen und Schubladen. Fixieren Sie die Tür mittels Klebeband, dass sie beim Transport des Geräts nicht aufschwingen kann.

**4** Bewegen Sie das Gerät beim Transport vorsichtig und mindestens durch zwei Personen. Halten Sie das Gerät beim Transport über längere Strecken aufrecht.

### **⚠ ACHTUNG**

- Bewegen Sie das Gerät auf empfindlichen Böden vorsichtig, um Schäden am Boden zu vermeiden.
- Verwenden Sie Pappe, Fußmatte oder Teppich, um Kratzer auf dem Boden zu verhindern, wenn Sie das Gerät aufstellen oder bewegen.
- Bewegen Sie das Gerät nicht in Wellenbewegungen.

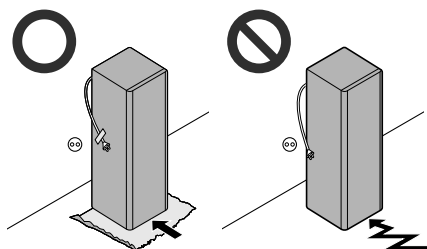

**5** Stecken Sie nach der Installation des Geräts den Netzstecker in eine Steckdose und schalten Sie es ein.

# BETRIEB

## Vor der Verwendung

### Bedienungshinweise

- Die Anwender sollten bedenken, dass sich Frost bilden kann, wenn die Tür nicht komplett geschlossen ist oder wenn während des Sommers hohe Feuchtigkeit herrscht.
- Stellen Sie sicher, dass ausreichend Platz zwischen den auf der Ablage gelagerten Lebensmitteln und dem Türbehälter vorhanden ist, damit die Tür vollständig geschlossen werden kann.
- Wenn die Tür für längere Zeit geöffnet wird, kann die Temperatur in den Fächern des Geräts signifikant ansteigen.
- Wenn das Kühlgerät für längere Zeit leer ist, schalten Sie es aus, tauen Sie es ab, reinigen und trocknen Sie es und lassen Sie die Tür geöffnet, um Schimmelbildung im Inneren des Geräts zu verhindern.
- Bitte beachten Sie, dass ein Temperaturanstieg nach dem Abtauvorgang in einem zulässigen Bereich gemäß der Gerätespezifikationen erlaubt ist. Sollten Sie einen verringerten Kälteeinfluss auf die eingelagerten Lebensmittel wünschen, versiegeln oder verpacken Sie die eingelagerten Lebensmittel in mehreren Lagen.
- Sie können die Schubladen des Kühl-/ Gefrierschranks, den Wassertank<sup>\*1</sup>, oder den Eisbehälter<sup>\*1</sup> herausnehmen, um mehr Raum im Inneren des Geräts zu schaffen, wenn Sie dies wünschen.

\*1 Diese Funktion ist nur bei einigen Modellen verfügbar.

### Tür-Offen-Alarm

Diese Funktion ist nur bei einigen Modellen verfügbar.

Der Alarm ertönt, wenn die Tür offen bleibt oder nicht vollständig geschlossen ist.

### HINWEIS

- Setzen sie sich bitte mit dem Kundeninformationszentrum von LG Electronics in Verbindung, wenn der Alarmton weiter ertönt, obwohl alle Türen geschlossen wurden.

### Alarm "Hohe Temperatur"

Diese Funktion ist nur bei einigen Modellen verfügbar.

Der Alarm "Hohe Temperatur" warnt, wenn die Temperatur im Gefrierbereich sehr stark ansteigt, dass ein Problem auftritt. Die LED-Gefriertemperaturanzeige blinkt und der Alarm ertönt.

- Dieser Alarm ertönt in folgenden Fällen:
  - Wenn das Gerät zum ersten Mal eingeschaltet wird (dabei ist die Gefriertemperatur natürlicherweise hoch).
  - Wenn die Gefriertür für längere Zeit offen steht oder sehr häufig geöffnet wird.
  - Wenn der Strom für längere Zeit ausfällt.
  - Wenn große Mengen warmer Lebensmittel im Gefrierschrank eingelagert werden.
- Ausschalten des Alarms
  - Drücken Sie die Taste **Freezer**, bis der Alarm aufhört zu ertönen.

### Fehlererkennung

Das Gerät kann Probleme während des Betriebs automatisch erkennen.

### HINWEIS

- Wenn ein Problem erkannt wird, funktioniert das Gerät möglicherweise nicht und es wird ein Fehlercode angezeigt, auch wenn eine beliebige Taste gedrückt wird.

### HINWEIS

- Sollte ein Fehler angezeigt werden, stellen Sie den Strom nicht ab und nehmen Sie sofort Kontakt mit dem Kundendienst von LG Electronics auf, um den Fehlercode zu melden. Wenn Sie den Strom abschalten, könnten die Techniker unseres Kundendienstes Schwierigkeiten haben, den Fehler ausfindig zu machen.

### Tipps zum Energiesparen

- Für eine möglichst effiziente Energienutzung sollten Sie alle Innenteile (z.B. Türkörbe, Schubladen und Ablagen) an ihrem ursprünglichen Platz halten. Eine Veränderung ihrer Position kann zu einem weniger effizienten Energieverbrauch oder einer geringeren Leistung führen.
- Stellen Sie bitte sicher, dass ausreichender Raum zwischen den eingelagerten Lebensmitteln vorhanden ist. Dies ermöglicht es der kalten Luft, gleichmäßig zu zirkulieren und verringert die Stromrechnung.
- Lassen Sie warme Lebensmittel abkühlen, bevor Sie diese einlagern, um Reifbildung zu vermeiden.
- Wenn Sie Lebensmittel im Gefrierbereich lagern, stellen Sie die Temperatur des Gefrierbereichs niedriger als die Temperatur ein, welche auf dem Lebensmittel angegeben ist.
- Stellen Sie die Temperatur des Geräts nicht kälter als notwendig ein.
- Bitte stellen Sie keine Lebensmittel in der Nähe des Temperatursensors des Kühlfachs ab. Halten Sie einen Abstand von mindestens 3 cm von dem Sensor ein.

### Effektive Lagerung von Lebensmitteln

- Lebensmittel können einfrieren oder verderben, wenn sie bei falscher Temperatur gelagert werden. Stellen Sie den Kühlschrank auf die richtige Temperatur für die gelagerten Lebensmittel ein.

- Lagern Sie gefrorene oder gekühlte Lebensmittel in geschlossenen Behältern.
- Überprüfen Sie die Haltbarkeitsdaten und das Etikett (Lageranleitungen), bevor Sie die Lebensmittel in dem Gerät lagern.
- Bewahren Sie Lebensmittel nicht über einen längeren Zeitraum auf, wenn sie bei niedriger Temperatur leicht verderben.
- Ungefrorene Lebensmittel nicht in direkten Kontakt mit bereits gefrorenen Lebensmitteln bringen. Es könnte notwendig sein, die einzufrierende Menge zu reduzieren, wenn ein tägliches Einfrieren erwartet wird.
- Bitte legen Sie die gekühlten oder gefrorenen Lebensmittel unmittelbar nach dem Einkauf in den Kühlschrank oder Gefrierschrank.
- Lagern Sie Frischfleisch und frischen Fisch in geeigneten Behältern im Kühlschrank, sodass sie nicht mit anderen Lebensmitteln in Kontakt kommen oder darauf tropfen können.
- Gekühlte und andere Lebensmittel können oberhalb der Gemüseschublade gelagert werden.
- Vermeiden Sie das erneute Einfrieren von Lebensmitteln, die bereits vollständig aufgetaut waren. Das Einfrieren von Lebensmitteln, die komplett aufgetaut waren, beeinträchtigt Geschmack und Nährwert.
- Überfüllen Sie das Gerät nicht. Die kalte Luft kann nicht einwandfrei zirkulieren, wenn das Gerät überfüllt ist.
- Lassen Sie heiße Lebensmittel vor dem Einlagern abkühlen. Wenn zu viele heiße Lebensmittel eingelagert werden, kann die Temperatur des Geräts ansteigen und sich negativ auf andere eingelagerte Lebensmittel auswirken.
- Eine übertrieben niedrige Temperatur könnte zum Gefrieren der Lebensmittel führen. Stellen Sie die Temperatur nicht niedriger ein, als es für die korrekte Lagerung der Lebensmittel erforderlich ist.
- Verfügt Ihr Gerät über ein Kaltlagerfach, dann bewahren Sie dort bitte kein Gemüse und keine Früchte mit höherem Feuchtigkeitsgehalt auf, da sie aufgrund der niedrigeren Temperatur einfrieren könnten.

- Fragen Sie bei einem Stromausfall Ihren Stromlieferanten, wie lange es dauert, bis die Stromversorgung wiederhergestellt ist.
- Lassen Sie bitte die Tür geschlossen, solange kein Strom vorhanden ist.
- Überprüfen Sie den Zustand der Lebensmittel, wenn die Stromversorgung wiederhergestellt ist.

heraus. Andernfalls können Verletzungen oder Beschädigungen auftreten.

## HINWEIS

- Die Form der einzelnen Schubladen kann sich unterscheiden. Daher bitte beim Einsetzen auf die richtige Position achten.

## Maximale Gefrierkapazität

- Um die maximale Gefrierkapazität zu erreichen, stellen Sie die Gefrierschranktemperatur auf die kälteste Temperatureinstellung.
- Die **Super Freeze**-Funktion lässt den Gefrierbereich auf seine maximale Gefrierkapazität abkühlen. Dies dauert normalerweise bis zu 20 Stunden und wird automatisch abgeschaltet.
- **Super Freeze** muss für 7 Stunden eingeschaltet sein, bevor frische Lebensmittel im Gefrierbereich gelagert werden.
- Um Lebensmittel schnell einfrieren zu lassen, lagern Sie diese auf der linken Seite der obersten Ablage. Wenn Sie mehr Lebensmittel einlagern müssen, lagern Sie diese in der Reihenfolge auf den Ablagen, beginnend mit der obersten Ablage.
- Um eine bessere Luftzirkulation zu erreichen, installieren Sie alle inneren Teile wie Behälter, Fächer und Ablagen.

## Zwei-Sterne-Bereich

- Der Korb oder die Schublade des Zwei-Sterne-Bereichs (\*\*\*) kann zur Aufbewahrung von Eis oder Lebensmitteln für kurze Zeiträume bei -12 °C bis -18 °C genutzt werden.
- Zwei-Sterne-Gefrierfächer sind geeignet zur Aufbewahrung von Tiefkühlkost, zur Lagerung oder Herstellung von Eiscreme oder zum Herstellen von Eiswürfeln.
- Zwei-Sterne-Fächer sind nicht geeignet zum Einfrieren frischer Lebensmittel.

## Einfrieren der maximalen Menge an Lebensmitteln

Wenn Sie große Mengen Nahrungsmittel aufbewahren wollen, sollten Sie alle Gefrierschubladen aus dem Gerät nehmen. Stapeln Sie dann die Nahrungsmittel direkt auf die Ablagen im Gefrierbereich.

## ⚠ ACHTUNG

- Um die Schubladen zu entnehmen, nehmen Sie zuerst die Lebensmittel aus den Schubladen und ziehen Sie dann die Schubladen vorsichtig

## Produkteigenschaften

Das Aussehen der Komponenten kann sich von Modell zu Modell unterscheiden.

### Außenseite

\*1 Diese Funktion ist nur bei einigen Modellen verfügbar.

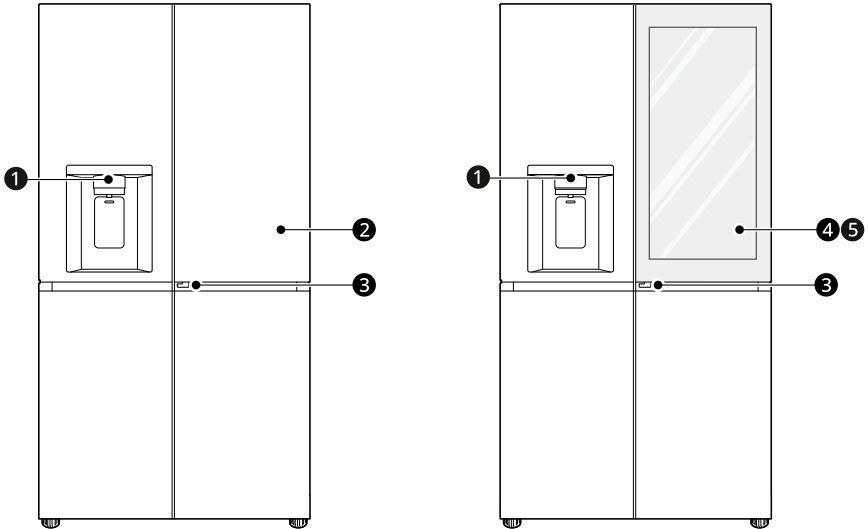

#### ❶ Dispenser-Bedienfeld\*<sup>1</sup>

Stellt den Dispensermodus ein.

#### ❷ Door in Door\*<sup>1</sup>

Dies ist eine praktische Ablage für häufig verwendete Speisen, die einfachen Zugriff erfordern.

#### ❸ Door in Door-Hebel\*<sup>1</sup>

Öffnet den Door-in-Door.

#### ❹ InstaView Door in Door\*<sup>1</sup>

Das InstaView Door-in-Door-Türfach ermöglicht den einfachen Zugriff auf häufig verwendete Lebensmittel.

#### ❺ InstaView\*<sup>1</sup>

Klopfen Sie zweimal auf das Glas, um das LED-Licht in der **InstaView** zu aktivieren oder zu deaktivieren.

## Innenraum (Zwei-Sterne **\*\***)

\*1 Diese Funktion ist nur bei einigen Modellen verfügbar.

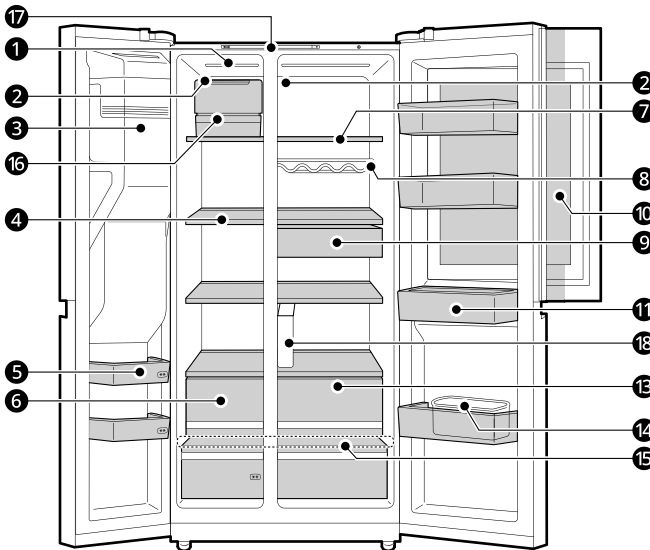
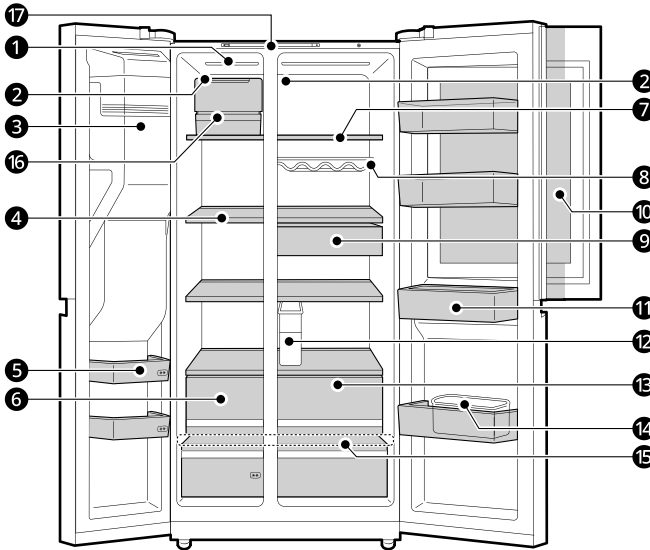

### 1 LED-Lampe

Die LED-Leuchten im Inneren des Geräts leuchten auf, wenn Sie die Tür öffnen.

### ② Temperatursensor\*<sup>1</sup>

Dieser Sensor misst die Kühlschranktemperatur.

- Lassen Sie Abstand zwischen dem Sensor und den Lebensmitteln zur genauen Messung der Temperatur.

### ③ Eismaschine\*<sup>1</sup>

Hier werden Eiswürfel zubereitet und aufbewahrt.

### ④ Gefrierschrankablage

Lagert gefrorenen Lebensmittel, wie etwa Fleisch, Fisch und Speiseeis.

### ⑤ Gefrierschrank-Türkorb

Lagert kleine Packungen mit Tiefkühlkost. Lagern Sie keine Eiscreme oder Lebensmittel, die über einen längeren Zeitraum gelagert werden.

---

## HINWEIS

- Die Anzahl der Gefrierschranktürkörbe mit Zwei-Sterne-Fach kann abhängig vom gekauften Modell variieren.
- 

### ⑥ Gefrierschublade

Lagert Tiefkühlkost für längere Lagerung.

---

## HINWEIS

- Die Anzahl der Gefrierschubladen mit Zwei-Sterne-Fach kann abhängig vom gekauften Modell variieren.
- 

### ⑦ Kühlschrankablage

Lagert gekühlte Lebensmittel und frische Lebensmittel.

- Lagern Sie die Lebensmittel mit höherem Feuchtigkeitsgehalt an der Vorderseite der Abstellfläche.
- Die genaue Anzahl an Abstellflächen ist von Modell zu Modell unterschiedlich.

### ⑧ Flaschenregal\*<sup>1</sup>

Lagert Behälter und hohe Flaschen mit dem Flaschengestell.

---

## ⚠ ACHTUNG

- Lagern Sie keine kurzen Flaschen oder Behälter in dem Flaschenregal. Diese können herausfallen und zu Verletzungen oder Schäden am Gerät führen.
- 

### ⑨ Snack-Schubfach\*<sup>1</sup>

Lagert häufig verwendete Lebensmittel wie Getränke und Snacks.

### ⑩ Door in Door Fach\*<sup>1</sup>

Eine praktische Ablage für häufig verwendete Speisen, die einfachen Zugriff erfordern.

### ⑪ Kühlschrank-Türablage

Lagert kleine Packungen an gekühlten Lebensmitteln, Getränken und Saucenbehältern.

### ⑫ Wassertank\*<sup>1</sup>

Speichert Wasser zur Versorgung des Spenders. Er erfordert eine manuelle Befüllung.

### 13 Fresh Converter\*<sup>1</sup>

Hier werden Fleisch, Fisch und Gemüse gelagert.

### 14 Eierhalter\*<sup>1</sup>

Lagert Eier.

- Benutzen Sie ihn nicht als Eisdübelhalter und stellen Sie ihn nicht auf den obersten Einlegeboden des Kühlschranks oder in die Gemüseschublade.

### 15 Untere Schubladenabdeckung

Dies ist der Deckel der unteren Schublade.

## ! ACHTUNG

- Lagern Sie keine Gegenstände an der Vorderseite der unteren Ablage. Die Gegenstände könnten herunterfallen und Verletzungen oder Schäden am Gerät verursachen.

### 16 Craft-Eismaschine\*<sup>1</sup>

Hier wird automatisch Craft-Eis hergestellt und gelagert.

### 17 Bedienfeld\*<sup>1</sup>

Stellt die Temperatur des Kühlschranks oder Tiefkühlschranks ein.

### 18 Wasserfilter\*<sup>1</sup>

Dieser Filter reinigt Wasser.

## HINWEIS

- Dieser Filter sollte alle 6 Monate ausgetauscht werden.

## Bedienfeld

Das Bedienfeld kann sich von Gerät zu Gerät unterscheiden.

### Bedienfeld und Funktionen

\*1 Diese Funktion ist nur bei einigen Modellen verfügbar.

#### Bedienfeld

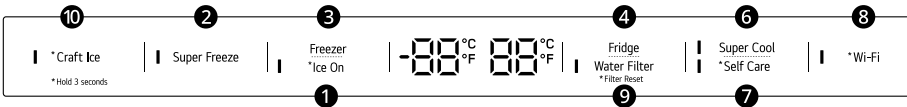
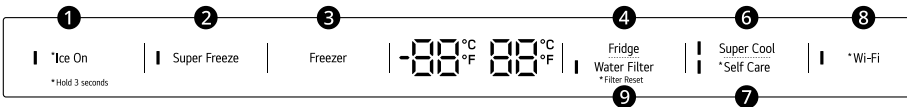

#### Dispenser-Bedienfeld

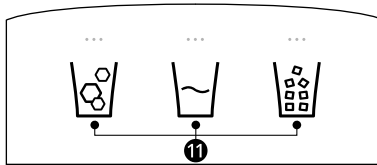

#### 1 Ice On

Halten Sie die Taste **Ice On** drei Sekunden lang gedrückt, um die automatische Eismaschine ein-/auszuschalten.

#### 2 Super Freeze

Mit dieser Funktion kann eine große Menge an Eis oder Tiefkühlkost schnell eingefroren werden.

- Drücken Sie die Taste **Super Freeze.**, um die Funktion für 20 Stunden zu aktivieren. Die Funktion schaltet sich nach 20 Stunden automatisch ab.
- Die Funktion wird mit jedem Tastendruck aktiviert bzw. deaktiviert.
- Diese Funktion wird nach Ablauf einer bestimmten Zeit automatisch beendet.

#### 3 Freezer

Drücken Sie diese Taste wiederholt, um eine gewünschte Temperatur zwischen -23 °C und -15 °C auszuwählen.

- Die Standardeinstellung der Gefriertemperatur beträgt -18 °C.

**4 Fridge**

Drücken Sie diese Taste wiederholt, um eine gewünschte Temperatur zwischen 1 °C und 7 °C auszuwählen.

- Die Standardeinstellung der Kühltemperatur beträgt 3°C.

**HINWEIS**

- Die tatsächliche Innentemperatur hängen von verschiedenen Faktoren wie Raumtemperatur, Häufigkeit des Tür/Schubladenöffnen, Menge der eingelagerten Lebensmittel und Aufstellung des Gerätes ab. Die angezeigte Temperatur ist die Solltemperatur und nicht die tatsächliche Temperatur innerhalb des Geräts.

**5 Non Plumbing\*1**

Das Symbol **Non Plumbing** leuchtet, wenn der Wasserspendertank korrekt angeschlossen ist.

**6 Super Cool**

Mit dieser Funktion kann eine große Menge von Lebensmitteln wie Gemüse, Obst etc. schnell gekühlt werden.

- Die Funktion wird mit jedem Tastendruck aktiviert bzw. deaktiviert.
- Diese Funktion wird nach Ablauf einer bestimmten Zeit automatisch beendet.

**7 Self Care\*1**

UV-Licht wird verwendet, um den Wasserabfluss sauber zu halten. Die UV-Reinigungsfunktion läuft stündlich automatisch für 10 Minuten oder kann jederzeit manuell aktiviert werden.

Halten Sie die Schaltfläche drei Sekunden lang gedrückt, um sie manuell zu aktivieren.

**HINWEIS**

- Diese Funktion wird bei jedem Drücken des Dispenserhebels kurzzeitig unterbrochen, wenn sie in Betrieb ist, und nach 1 Stunde wieder aufgenommen.
- Diese Funktion läuft automatisch jede Stunde 10 Minuten lang, ohne dass die **Self Care**-Taste gedrückt werden muss.
- Wenn die UV-Reinigungsfunktion aktiviert ist, leuchtet die LED auf dem Bedienfeld des Spenders.
  - Diese Funktion ist nur bei einigen Modellen verfügbar.
- **UVnano** ist ein zusammengesetztes Wort, das von dem Wort UV und seiner Einheit Nanometer abgeleitet ist.

**8 Wi-Fi**

Diese Taste ermöglicht es dem Gerät, eine Verbindung mit dem WLAN-Heimnetzwerk herzustellen. Für Informationen zur Erstkonfiguration der **LG ThinQ**-App beachten Sie bitte die Smart-Funktionen.

**9 Water Filter\*1**

Wechseln Sie den Wasserfilter aus, wenn die Anzeige aufleuchtet.

**10 Craft Ice\*1**

Drücken Sie die Taste **Craft Ice**, um **6 ICE**, **3 ICE** oder **Off** einzustellen.

### HINWEIS

- Für mehr Eis wählen Sie den **6 ICE**-Modus. Für klareres Eis wählen Sie den **3 ICE**-Modus.
  - So ändern Sie den **Craft Ice**-Modus:
    - 1) Drücken Sie die Taste **Craft Ice** und der aktuelle Modus wird angezeigt.
    - 2) Drücken Sie wiederholt die Taste **Craft Ice**, um einen gewünschten **Craft Ice**-Modus auszuwählen.
    - 3) Nach 5 Sekunden Leerlaufzeit wird der zuletzt eingestellte Modus gespeichert, und die Anzeige kehrt zum Normalzustand zurück.
- 

### ⑩ Wasser- und Eis-Typ\*1

Wählen Sie den gewünschten Dispenser-Modus über die Tasten auf dem Bedienfeld des Dispensers aus. Drücken Sie den Wasserspender mit einem Glas oder einem anderen Behälter, um Eiswürfel, Wasser oder zerstoßenes Eis zu spenden.

---

### HINWEIS

- Um Lebensmittel optimal zu konservieren, wird empfohlen, die standardmäßige Temperatur für jedes Fach um 1 °C zu erhöhen oder zu verringern.
  - Die angezeigte Temperatur ist die Soll-Temperatur und nicht die tatsächliche Temperatur im Inneren des Geräts.
  - Die tatsächliche Temperatur im Inneren des Geräts hängt von folgenden Faktoren ab: Raumtemperatur, Menge der Lebensmittel und wie oft die Türen geöffnet werden, sowie dem Standort des Geräts. Stellen Sie die Temperaturen unter Berücksichtigung dieser Faktoren ein.
  - Wenn es bei der Reinigung zu Finger- oder Hautkontakt auf dem Bedienfeld kommt, kann die ausgelöste Funktion in Betrieb gehen.
  - Dieses Gerät verfügt nur zu Funktionszwecken über einen Erdungsanschluss.
- 

## Eis- und Wasserspender

### Vor der Verwendung des Eis- und Wasserspenders

#### ACHTUNG

- Halten Sie Kinder vom Spender fern, um zu verhindern, dass Kinder mit den Bedienelementen spielen oder sie beschädigen.
- Schütten Sie die ersten Chargen von Eis und Wasser nach der ersten Inbetriebnahme weg (ca. 20 Eiswürfel und 7 Gläser Wasser). Dies ist auch notwendig, wenn das Gerät längere Zeit nicht benutzt wurde.
- Reinigen Sie das Wasserspendersystem, wenn es für 48 Stunden nicht benutzt wurde. Spülen

Sie das an eine Wasserversorgung angeschlossene Wassersystem, wenn für einen Zeitraum von 5 Tagen kein Wasser entnommen wurde.

- Zur Reinigung des Wasserspendersystems lassen Sie ca. 5 Minuten lang Wasser durch das System laufen und entsorgen Sie die ersten Chargen Eis.
  - Verwenden Sie keine Behälter aus dünnem Kristallglas oder Porzellan, wenn Sie Wasser oder Eis ausgeben.
- 

### HINWEIS

- Wenn Sie eine der Gerätetüren öffnen, während Wasser, Eiswürfel oder zerstoßenes Eis ausgegeben wird, wird die Ausgabe unterbrochen.

Wenn Sie die Tür schließen, wird das gewählte Produkt weiterhin ausgegeben.

- Wenn der Durchmesser der Glasöffnung zu klein ist, kann Wasser aus dem Glas spritzen oder an der Seite vorbeilaufen.
- Verwenden Sie ein Glas mit mindestens 68 mm Durchmesser an der Oberseite zum Abfüllen von Wasser, Eiswürfeln oder zerstoßenem Eis.
- Wenn die Eismaschine kleinere Eiswürfel produziert oder die Eiswürfel beginnen, zusammenzukleben, gelangt womöglich nicht genügend Wasser in die Eismaschine aufgrund von zu wenig Wasser im Wassertank. Wenn nur selten Eis entnommen wird oder die eingestellte Gefriertemperatur zu warm ist, kann es auch verklumpen.
- Es ist normal, dass nach dem Austausch des Wasserfilters milchiges / trübes Wasser abgegeben wird. Die Luft im Wasser wird nach einiger Zeit klar und kann während dieses Übergangs sicher getrunken werden.

Eiswürfel, Wasser oder zerstoßenes Eis zu erhalten.

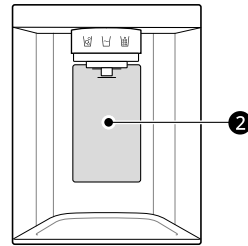

## Reinigung des Spenders

### Reinigung des Wasser- und Eisspenderabflusses

Wischen Sie den Wasserspenderabfluss ① und den Eisspenderabfluss ② regelmäßig mit einem sauberen Tuch ab, da er möglicherweise verschmutzt.

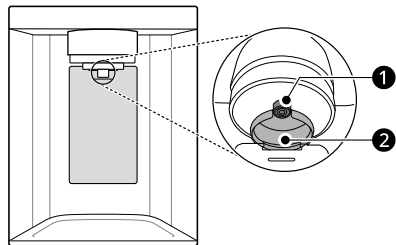

## Verwendung des Eis- und Wasserspenders

- 1 Drücken Sie die Spenderauswahltaste ①, bis die LED-Leuchte über dem gewünschten Symbol aufleuchtet.

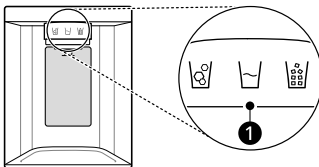

- 2 Drücken Sie den Spenderhebel ② mit einem Glas oder einem anderen Behälter, um

## HINWEIS

- Flusen eines Tuchs können an den Abflüssen zurückbleiben.

### Reinigung des Wasserspenderfachs

Wischen Sie die Fläche mit einem feuchten Tuch ab. Das Wasserspenderfach kann durch verschüttetes Eis oder Wasser leicht nass werden.

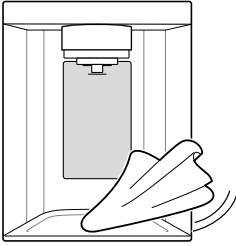

### Füllen Sie den Wassertank mit Wasser auf

Diese Funktion ist nur bei einigen Modellen verfügbar.

Der Wassertank enthält das Wasser, das ausgegeben oder von der automatischen Eismaschine zur Herstellung von Eis verwendet wird.

- 1 Entfernen Sie den Wassertank, indem Sie ihn herausziehen, während Sie den Griff festhalten.

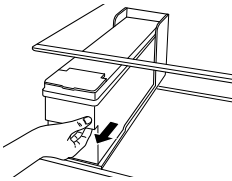

- 2 Öffnen Sie den Deckel oder die Kappe des Wassertanks.

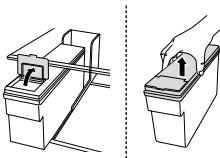

- 3 Füllen Sie den Tank mit gefiltertem oder sauberem Wasser bis zu der im Inneren des Wassertanks angegebenen Bezugslinie. (Gesamtkapazität: 4,3 l)

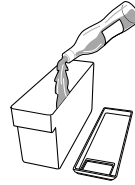

- 4 Nach dem Befüllen mit Wasser schließen Sie den Deckel oder die Kappe des Wassertanks.

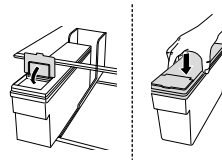

- 5 Setzen Sie den Wasserspendertank wieder auf die Kühlschrankablage.

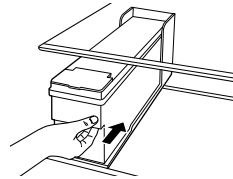

### ⚠ WARNUNG

- Bitte füllen Sie die Eismaschine oder den Wassertank nur mit Trinkwasser.
- Füllen Sie den Wassertank weder mit anderen Getränken noch mit heißem Wasser.

### ⚠ ACHTUNG

- Wenden Sie beim Aus- oder Einbau des Wassertanks keine übermäßige Kraft auf. Dies kann Schäden am Gerät oder Verletzungen verursachen.

- Kinder sollten vom Wassertank ferngehalten werden.

- Wenn Eiswürfel für einen längeren Zeitraum im Eiskübel aufbewahrt werden, können Sie zusammenkleben, und lassen sich nicht leicht voneinander trennen. Leeren Sie in einem solchen Fall den Eiskübel und lassen Sie frisches Eis herstellen.

## HINWEIS

- Vor der ersten Verwendung des Wassertanks nach der Installation des Geräts, sollte er vor dem Befüllen mit Wasser gereinigt werden.
- Prüfen Sie, ob der Wassertank richtig in das Gerät eingesetzt wurde. Wenn er nicht richtig eingesetzt ist, kann Wasser aus dem Tank auslaufen und in das Gerät gelangen.
- Wenn im Wasserspendertank nicht genügend Wasser vorhanden ist, kann die Größe und Menge der Eiswürfel beeinträchtigt werden, was dazu führen kann, dass kein Eis hergestellt wird.
- Wenn sich kein Wasser im Wassertank befindet, kann die Kaltwasserfunktion und die Eisspenderfunktion des Spenders nicht verwendet werden. Prüfen Sie, ob sich Wasser im Wasserspendertank befindet und füllen Sie ihn bei Bedarf mit Wasser auf.
- Warten Sie mindestens 15 Sekunden, bevor Sie den Wassertank herausnehmen, nachdem Sie das letzte Mal Wasser gezapft oder Eiswürfel entnommen haben.
- Geräusche aus dem Wassertank sind normal, wenn die automatische Eismaschine mit Wasser aus dem Spender versorgt wird. Dies ist kein Anzeichen für eine Fehlfunktion.

## ⚠ ACHTUNG

- Es ist normal, dass nach dem Austausch des Wasserfilters milchiges oder trübes Wasser abgegeben wird. Die Luft im Wasser wird sich nach einiger Zeit klären und ist sicher zu trinken.
- Das erste Eis und Wasser, das ausgegeben wird, kann Partikel oder Gerüche aus der Wasserleitung oder dem Wassertank enthalten.
- Sollte verfärbtes Eis ausgegeben werden, überprüfen Sie den Wassertank und die Wasserleitung als mögliche Quelle. Wenn das Problem weiter besteht, nehmen Sie Kontakt mit dem Kundeninformationszentrum von LG Electronics auf. Verwenden Sie das Eis oder Wasser nicht, bis das Problem behoben ist.
- Berühren Sie die Eisabgabe oder die Eismaschine nicht mit der Hand oder mit einem Werkzeug.
- Geben Sie zuerst das Eis in ein Glas, bevor Sie es mit Wasser oder anderen Getränken füllen. Wenn Eis in ein Glas gegeben wird, das bereits Flüssigkeit enthält, können Spritzer auftreten.
- Verwenden Sie niemals ein Glas, das sehr schmal oder tief ist. Eis kann im Zulauf stecken bleiben und die Leistung des Geräts mindern.
- Halten Sie das Glas in einem geeigneten Abstand vor der Eisabgabe. Wenn das Glas zu nahe an die Abgabe gehalten wird, kann dies die Eisabgabe verhindern.
- Entsorgen Sie das Eis im Eiskübel, wenn Sie in den Urlaub fahren oder wenn es zu einem längeren Stromausfall kommt. Schmilzt das Eis, kann Wasser aus dem Spender auf den Boden tropfen.
- Ein Behälter mit einer sehr kleinen Öffnung sollte so nah wie möglich am Spender geschlossen werden, um ein Verschütten zu vermeiden.

## Eismaschine

Diese Funktion ist nur bei einigen Modellen verfügbar.

Dieses Zubehör variiert je nach Modell.

## Vor der Verwendung der In-Door-Eismaschine

- Die Eismaschine beginnt normalerweise mit der Herstellung von Eis etwa 48 Stunden nach der Erstinbetriebnahme des Geräts.
- Wenn der Eiskübel vollständig mit Eis gefüllt ist, stoppt die Herstellung.
- Geräusche von Eis, das in den Eiskübel fällt, sind normal.

## In-Door-Eisbereiter

Die automatische Eismaschine kann innerhalb von 24 Stunden automatisch 70 - 182 Würfel herstellen, wenn die Bedingungen günstig sind. Die Menge kann sich je nach Umgebung verändern (Raumtemperatur um das Gerät herum, wie oft die Tür geöffnet wird, Menge des Essens, das im Gerät gelagert wird usw.).

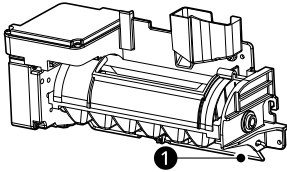

1 Automatische Abschaltung (Tastarm)

## Vor der Verwendung der Eismaschine des Gefrierschranks

### HINWEIS

- Die Eismaschine beginnt mit der Herstellung von Eis etwa 48 Stunden nach der Erstinbetriebnahme des Geräts.
- Werfen Sie die ersten Chargen Eis nach der Installation weg.
- Das Geräusche von Eis, das in den Eiskübel fällt, sind normal.
- Wenn der Eiskübel vollständig mit Eis gefüllt ist, stoppt die Herstellung.
- Die Menge und Form von Eis kann gemäß den Umgebungsbedingungen variieren (Umgebungstemperatur um das Gerät herum, Häufigkeit des Öffnens der Tür, Menge der im Gerät gelagerten Lebensmittel, Wasserdruck usw.).
- Werfen Sie im Falle eines Stromausfalls das im Eiskübel gelagerte Eis weg.

## Gefrierschrank-Eismaschine (Craft-Eis)

Diese Funktion ist nur bei einigen Modellen verfügbar.

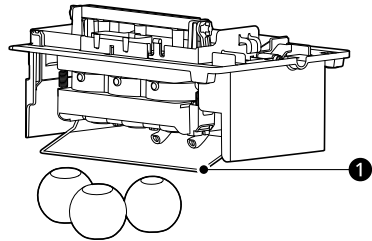

1 Tastarm

### ⚠ ACHTUNG

- Stecken Sie kein rundes Eis in den Inneneisbehälter, da dies den Eis- und Wasserspender beschädigen kann.

### HINWEIS

- Die Eismaschine beginnt mit der Herstellung von Eis etwa 48 Stunden nach der Erstinbetriebnahme des Geräts. Die ersten Chargen Eis können nicht rund und klar sein.
- Nach der Installation oder dem Austausch des Wasserfilters können die ersten Chargen Eis halbrund sein oder Luftblasen enthalten.
- Wenn der Wasserdruck weniger als 20 psi (138 kPa) beträgt oder ein Umkehrosmosesystem verwendet wird, kann die Form des Eises variieren.
- Abhängig von der Wasserqualität am Aufstellort und den Betriebsbedingungen kann das Eis trüb aussehen.
- Werfen Sie eventuell im Eisbehälter befindliche Eisscherben weg, da diese mit dem im Eisbehälter gelagerten Eis verkleben können.
- Nach einem kurzzeitigen Stromausfall dauert es länger, bis die erste Charge Eis hergestellt ist, und das Eis ist möglicherweise nicht rund. Wenn der Strom für längere Zeit ausfällt, werfen Sie das im Eisbehälter gelagerte Eis weg.

- Die **Craft Ice**-Eismaschine produziert jeweils 1 Charge rundes Eis (3 Stück).
- Im **3 ICE**-Modus produziert die **Craft Ice**-Eismaschine etwa alle 26 Stunden 1 Charge rundes Eis (3 Stück). Im **6 ICE**-Modus produziert die **Craft Ice**-Eismaschine im gleichen Zeitraum 2 Chargen rundes Eis (insgesamt 6 Stück).
- Für mehr Eis wählen Sie den **6 ICE**-Modus. Für klareres Eis wählen Sie den **3 ICE**-Modus.
- Die Zeit, die für die Eisherstellung benötigt wird, kann gemäß den Betriebsbedingungen variieren.
- Der Eisbehälter speichert 20 - 30 Stück rundes Eis.

ist der zusätzliche Eiskübel möglicherweise nicht vorhanden.

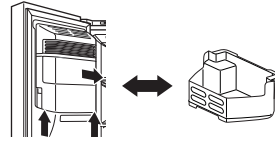

- 4** Bringen Sie den In-Door-Eiskübel in der umgekehrten Reihenfolge der Entnahme wieder an.

### ⚠ ACHTUNG

- Bitte berühren Sie die mechanischen Teile der automatischen Eismaschine weder mit den Händen noch mit Werkzeugen. Ansonsten kann es zu Schäden am Gerät oder Verletzungen kommen.
- Nehmen Sie die automatische Eismaschine nicht auseinander, reparieren Sie sie nicht und versuchen Sie nicht, sie zu verändern. Diese Aufgaben dürfen nur von einem Fachmann durchgeführt werden.
- Beachten Sie, dass die automatische Eismaschine bei geöffneter Tür des Tiefkühlers ständig weiterarbeitet, falls der Schalter der automatischen Eismaschine auf der Ein-Position steht.
- Halten Sie Kinder vom Spender fern.
- Wenn Sie den Eiskübel wieder einsetzen, achten Sie darauf, dass er richtig sitzt. Wenn er schräg eingefügt ist, kann es sein, dass aufgrund von fehlendem Sensorkontakt kein Eis mehr produziert.

## Herausnehmen/ Wiedereinsetzen des Eiskübels

Der Eisausgabeschacht kann durch Frost blockiert werden, wenn nur zerstoßenes Eis verwendet wird. Entfernen Sie Eisablagerungen in der Leitung nach Ausbau des Eiskübels mit einem Gummispatel. Ein regelmäßiges Ausgeben von Eiswürfeln kann Eisablagerungen verhindern.

- 1** Schalten Sie die automatische Eismaschine aus. Halten Sie die Taste **Ice On** auf dem Bedienfeld 3 Sekunden lang gedrückt.
- 2** Halten Sie den Deckel der automatischen Eismaschine fest und entfernen Sie ihn, indem Sie ihn nach oben anheben.

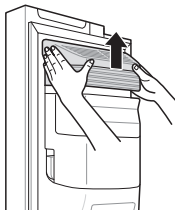

- 3** Halten Sie den Eiskübel mit beiden Händen und ziehen Sie ihn heraus, indem Sie ihn nach oben anheben. Je nach eingekauftem Modell

## Ein-/Ausschalten der Eismaschine

Um die automatische Eismaschine ein- oder auszuschalten, halten Sie die Taste **Ice On** auf dem Bedienfeld drei Sekunden lang gedrückt.

## ⚠️ ACHTUNG

- Lassen Sie den Strom zur Eismaschine nicht eingeschaltet, wenn die Wasserleitung nicht angeschlossen ist. Andernfalls kann die Eismaschine beschädigt werden.

## Normale Geräusche, die Sie hören können

- Das Wasserventil der Eismaschine summt, wenn sich die Eismaschine mit Wasser füllt. Wenn sich die Taste **Ice On** in der Position **On** befindet, summt sie auch dann, wenn sie noch nicht an den Wasseranschluss angeschlossen ist. Um das Summen zu stoppen, stellen Sie die Taste **Ice On** auf **Off**.
- Sie hören das Geräusch von Eis, das in den Behälter abgeworfen wird, und Wasser, das in den Rohren läuft, wenn die Eismaschine nachfüllt.

## Vorbereitung für den Urlaub

Um die Eismaschine auszuschalten, halten Sie die **Ice On**-Taste drei Sekunden lang gedrückt und stellen Sie die **Ice On**-Taste auf Aus. Stellen Sie außerdem die Wasserzufuhr zum Gerät ab.

## HINWEIS

- Der Eiskübel sollte jedes Mal geleert werden, wenn die Taste **Ice On** auf die Position Off gestellt wird.

Wenn die Umgebungstemperatur unter den Gefrierpunkt sinkt, lassen Sie das Wasserversorgungssystem von einem qualifizierten Techniker entleeren, um ernsthafte Sachschäden durch Überschwemmungen zu vermeiden, die durch gerissene Wasserleitungen oder -anschlüsse verursacht werden.

## InstaView

Diese Funktion ist nur bei einigen Modellen verfügbar.

## Verwendung von InstaView

Mit der **InstaView** können Sie sehen, ob Ihnen häufig verwendete Artikel wie Getränke und Snacks ausgehen, ohne die Kühlschranktür öffnen zu müssen.

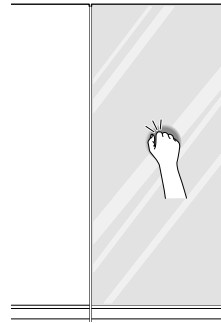

- 1 Klopfen Sie zweimal auf das Glas, um das LED-Licht in der **InstaView** zu aktivieren oder zu deaktivieren.
- 2 Das LED-Licht schaltet sich automatisch nach 10 Sekunden ab.

## HINWEIS

- Die **InstaView**-Funktion wird nach dem Schließen der linken oder rechten Gefrierschranktür für 2 Sekunden deaktiviert.
- Klopfen Sie in die Glasmitte. Klopfen am Rand des Glases aktiviert die **InstaView**-Funktion nicht ordnungsgemäß.
- Klopfen Sie hart genug, sodass ein Klopfen zu hören ist.
- Die **InstaView** Funktion kann sich selbst aktivieren, wenn in der Nähe des Kühlschranks ein lautes Geräusch auftritt.
- Reinigen Sie die Glastür mit einem trockenen Tuch. Um hartnäckige Flecken zu entfernen, befeuchten Sie ein sauberes Tuch leicht mit lauwarmem Wasser oder einem Glasreiniger. Sprühen Sie keinen Glasreiniger direkt auf die Glastür.

## Door in Door

Diese Funktion ist nur bei einigen Modellen verfügbar.

### Die Door-in-Door verwenden

Ziehen Sie den Hebel an der Unterseite der Tür nach oben, bis sich die Door in Door öffnet.

Es steht viel Stauraum im Inneren der Door in Door und den Körben in der Umgebung zur Verfügung, sodass Sie Lebensmittel auf organisierte Weise aufbewahren können.

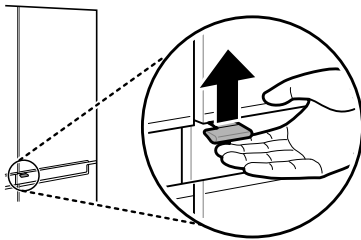

### ⚠ ACHTUNG

- Öffnen Sie die Tür des Geräts nicht, während die Door-in-Door offen ist und umgekehrt. Die Door-in-Door kann von der Ecke der Tür getroffen und beschädigt werden.

## Schublade

### ⚠ ACHTUNG

- Entleeren Sie die Schubladen immer, bevor Sie sie herausnehmen, und benutzen Sie beim Herausnehmen und Wiedereinsetzen beide Hände.
- Stellen Sie sicher, dass die Kühlschrantüren vollständig geöffnet sind, bevor Sie die Schubladen herausnehmen und wiedereinsetzen.

## Die Verwendung des Fresh Converters

Diese Funktion ist nur bei einigen Modellen verfügbar.

Die Temperatur im **Fresh Converter** kann durch Schieben des Hebels ① an der Vorderseite in eine der Richtungen geregelt werden.

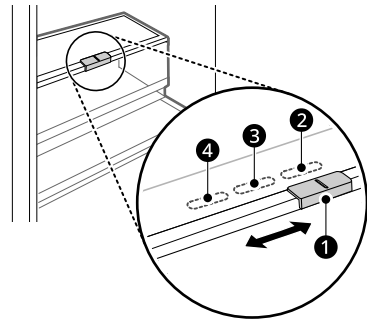

- ② Für die Lagerung von Fleisch
- ③ Für die Lagerung von Fisch.
- ④ Für die Lagerung von Gemüse. (Empfohlen)

### HINWEIS

- Bewahren Sie Obst und Gemüse nicht im **Fish**- oder **Meat**-Modus auf, da sie aufgrund der niedrigeren Temperatur gefrieren können.

## Herausnehmen/ Wiedereinsetzen der Schubladen

- 1 Nehmen Sie den Inhalt aus der Schublade heraus. Halten Sie den Griff der Gemüseschublade fest und ziehen Sie sie vorsichtig heraus.

- 2 Heben Sie die Gemüseschublade nach oben und ziehen Sie sie heraus.



- 3 Gehen Sie beim Einsetzen der Schublade in umgekehrter Reihenfolge vor.

## Ablage

### ⚠ ACHTUNG

- Glasböden sind schwer. Seien Sie besonders vorsichtig, wenn Sie diese herausnehmen.
- Reinigen Sie Glasböden nicht mit warmem Wasser solange sie kalt sind. Glasböden könnten springen und brechen, wenn sie einem raschen Temperaturwechsel ausgesetzt werden.

## Herausnehmen/ Wiedereinsetzen der Ablage

- 1 Heben Sie die Vorderseite der Ablage leicht an und heben Sie dann die ganze Ablage gerade nach oben.

- 2 Ziehen Sie die Ablage heraus.

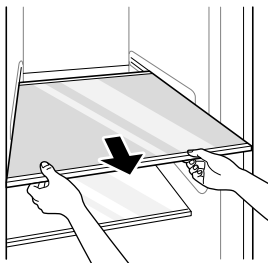

- 3 Montieren Sie die Ablagen in der umgekehrten Reihenfolge des Ausbaus.

### ⚠ ACHTUNG

- Achten Sie darauf, dass die Ablagen gerade sind. Ist dem nicht so, können die Ablagen oder Nahrungsmittel herunterfallen.

## Türablage

## Herausnehmen/ Wiedereinsetzen der Türablage

- 1 Halten Sie die Ablage an beiden Enden und ziehen Sie sie nach oben heraus.

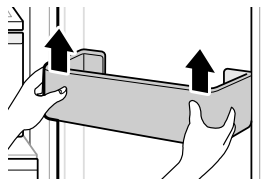

- 2 Zum Einbau der Ablagen führen Sie die Ausbauschritte in umgekehrter Reihenfolge durch.

# INTELLIGENTE FUNKTIONEN

## LG ThinQ-App

Diese Funktion steht nur bei Modellen mit WLAN zur Verfügung.

Mithilfe der **LG ThinQ**-App können Sie über ein Smartphone mit dem Gerät kommunizieren.

## Die Funktionen der LG ThinQ-App

Kommunizieren Sie mit dem Gerät von einem Smartphone aus, über das Sie die komfortablen intelligenten Funktionen verwenden können.

### Smart Diagnosis

- Wenn bei der Verwendung des Geräts ein Problem auftritt, kann Ihnen diese intelligente Diagnosefunktion helfen, das Problem zu diagnostizieren.

### Einstellungen

- Hier können verschiedene Optionen auf dem Gerät oder in der App eingestellt werden.

## HINWEIS

- Wenn Sie Ihren drahtlosen Router, Internetanbieter oder Ihr Passwort ändern, löschen Sie das registrierte Gerät aus der **LG ThinQ**-Anwendung und registrieren Sie es erneut.
- Um die Gerätefunktionalität zu verbessern, kann die App ohne Benachrichtigung des Nutzers geändert werden.
- Funktionen können sich je nach Modell unterscheiden.

## Installation der LG ThinQ-Anwendung und Verbindung eines LG-Geräts

### Modelle mit QR-Code

Scannen Sie den am Produkt angebrachten QR-Code mit der Kamera oder einer QR-Code-Leseanwendung auf Ihrem Smartphone.

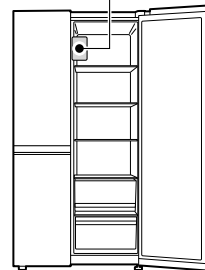

### Modelle ohne QR-Code

- 1 Suchen Sie im Google Play Store oder Apple App Store nach der **LG ThinQ**-Anwendung und installieren Sie sie auf Ihrem Smartphone.
- 2 Starten Sie die **LG ThinQ**-Anwendung und melden Sie sich mit Ihrem bestehenden Konto an oder erstellen Sie ein LG-Konto, um sich anzumelden.
- 3 Berühren Sie die Taste "Hinzufügen" (+) in der **LG ThinQ**-Anwendung, um Ihr LG-Gerät zu verbinden. Befolgen Sie die Anweisungen in der Anwendung, um den Vorgang abzuschließen.

### HINWEIS

- Um die WLAN-Verbindung zu überprüfen, stellen Sie sicher, ob die Wi-Fi-Anzeige auf dem Bedienfeld leuchtet.
- Das Gerät unterstützt nur 2,4 GHz WLAN-Netzwerke. Kontaktieren Sie Ihren Internetanbieter oder sehen Sie im Handbuch Ihres kabellosen Routers nach, um Ihre Netzwerkfrequenz in Erfahrung zu bringen.
- **LG ThinQ** ist für keine Netzwerkbedingungen, Störungen bzw. Fehler, die durch Netzwerkverbindung verursacht wurden, verantwortlich.
- Die Umgebung des drahtlosen Netzwerkes kann das drahtlose Netzwerk verlangsamen.
- Wenn der Abstand zwischen dem Gerät und dem WLAN-Router zu groß ist, wird das Signal schwach. Es kann lange dauern, bis der Anschluss verbunden ist, oder die Installation kann fehlschlagen.
- Wenn das Gerät Schwierigkeiten hat, sich mit dem WLAN-Netzwerk zu verbinden, kann es sein, dass es zu weit vom Router entfernt ist. Erwerben Sie ggf. einen WLAN-Repeater (Reichweitenerweiterung), um die WLAN-Signalstärke zu verbessern.
- Die Netzwerkverbindung arbeitet möglicherweise aufgrund Ihres Internet-Service-Providers nicht störungsfrei.
- Die WLAN-Verbindung könnte wegen der Heimnetzwerkumgebung nicht aufgenommen oder unterbrochen werden.
- Das Gerät kann aufgrund von Problemen mit der drahtlosen Signalübertragung nicht verbunden werden. Ziehen Sie den Stecker des Geräts und warten Sie etwa eine Minute, bevor Sie es erneut versuchen.
- Wenn die Firewall Ihres WLAN-Routers aktiviert ist, müssen Sie sie deaktivieren oder eine Ausnahme hinzufügen.
- Der Name des WLAN-Netzwerks (SSID) sollte aus einer Kombination aus lateinischen Buchstaben und Zahlen bestehen (Verwenden Sie keine Sonderzeichen).
- Die Smartphone-Benutzeroberfläche kann je nach Betriebssystem und Hersteller unterschiedlich ausfallen.

- Wenn das Sicherheitsprotokoll des Routers auf **WEP** eingestellt ist, kann es sein, dass Sie das Netzwerk nicht einrichten können. Ändern Sie es auf ein anderes Sicherheitsprotokoll (empfohlen wird **WPA2**) und verbinden Sie das Produkt erneut.
- Um die WLAN-Funktion zu deaktivieren, halten Sie die Taste **Wi-Fi** für 3 Sekunden gedrückt. Die Wi-Fi-Anzeige wird ausgeschaltet.
- Um das Gerät wieder zu verbinden oder einen weiteren Benutzer hinzuzufügen, halten Sie die **Wi-Fi**-Taste 3 Sekunden lang gedrückt, um sie vorübergehend auszuschalten. Führen Sie die **LG ThinQ**-Anwendung aus und folgen Sie den Anweisungen in der Anwendung, um das Gerät zu verbinden.

### Konformitätserklärung



Hiermit erklärt LG Electronics, dass der Funk-Kühlschrank die Richtlinie 2014/53/EU erfüllt. Den vollständigen Text der EU-Konformitätserklärung finden Sie unter der folgenden Internetadresse: <http://www.lg.com/global/support/cedoc/cedoc#>

### Spezifikationen der Funkanlage

Modellbezeichnung	LCWB-001
Wireless LAN-Frequenzbereich	2412 MHz - 2472 MHz
Wireless LAN-Ausgangsleistung (Max)	18,14 dBm
Bluetooth-Frequenzbereich	2402 MHz - 2480 MHz
Bluetooth-Ausgangsleistung (Max)	7,03 dBm

Drahtlosfunktion Software-Version: V 1.0

Zur Rücksichtnahme auf den Nutzer, sollte dieses Gerät mit einem Abstand von mindestens 20 cm

zwischen dem Gerät und dem Körper installiert und betrieben werden.

## Information: Hinweis bezüglich Open-Source-Software

Um den in diesem Produkt enthaltenen Quellcode unter der GPL, LGPL, MPL und anderen Open-Source-Lizenzen, die zur Offenlegung des Quellcodes verpflichten, zu erhalten und um Zugang zu allen genannten Lizenzbedingungen, Copyright-Hinweisen und anderen relevanten Dokumenten zu erhalten, besuchen Sie bitte <https://opensource.lge.com>.

LG Electronics bietet gegen eine kostendeckende Gebühr (Medium, Versand und Bearbeitung) den Quellcode auf CD-ROM an. Senden Sie dazu eine Anfrage per E-Mail an: [opensource@lge.com](mailto:opensource@lge.com).

Dieses Angebot gilt für jeden, der diese Informationen erhält, für einen Zeitraum von drei Jahren nach der letzten Lieferung dieses Produkts.

## Smart Diagnosis

Verwenden Sie diese Funktion, um Probleme mit Ihrem Gerät zu diagnostizieren und zu lösen.

### HINWEIS

- Aus Gründen, die nicht auf die Fahrlässigkeit von LG Electronics zurückzuführen sind, ist es möglich, dass der Dienst aufgrund externer Faktoren wie beispielsweise Nichtverfügbarkeit oder Trennung der WLAN-Verbindung, lokalen App Store-Richtlinien oder Nichtverfügbarkeit der App nicht verfügbar ist.
- Die Funktion kann ohne vorherige Ankündigung geändert werden und je nach Standort eine andere Form haben.

## Die Anwendung von LG ThinQ zur Diagnose von Problemen

Wenn bei Ihrem mit WLAN ausgestatteten Gerät ein Problem auftritt, kann es mithilfe der **LG ThinQ**-App Fehlerdaten auf ein Smartphone übertragen.

- Starten Sie die **LG ThinQ**-App und wählen Sie im Menü die **Smart Diagnosis**-Funktion. Befolgen Sie die Anweisungen in der **LG ThinQ**-App.

## Die Anwendung der akustischen Diagnose von Problemen

Gehen Sie nach den folgenden Anweisungen vor, um die akustische Diagnosemethode zu verwenden.

- Starten Sie die **LG ThinQ**-App und wählen Sie im Menü die **Smart Diagnosis**-Funktion. Befolgen Sie die Anweisungen für die akustische Diagnose in der **LG ThinQ**-App.

- 1 Öffnen Sie alle Türen des Kühlschranks.
- 2 Halten Sie das Telefon oben rechts an die Lautsprecheröffnung.

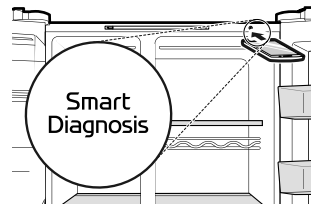

- 3 Halten Sie die Taste **Super Freeze** mindestens drei Sekunden lang gedrückt, während Sie das Telefon an den Lautsprecher halten, bis die Datenübertragung abgeschlossen ist.
- 4 Nach Abschluss der Datenübertragung wird die Diagnose in der App angezeigt.

### HINWEIS

- Um die besten Ergebnisse zu erzielen, das Telefon nicht bewegen, während die Töne übertragen werden.

# WARTUNG

## Reinigung

### Allgemeine Reinigungstipps

- Das manuelle Auftauen, die Wartung oder Reinigung des Geräts während der Lagerung der Lebensmittel im Gefrierschrank kann die Temperatur der Lebensmittel erhöhen und ihre Haltbarkeit verkürzen.
- Reinigen Sie regelmäßig alle Oberflächen, die mit Lebensmitteln in Kontakt kommen können.
- Reinigen Sie das Innere oder Äußere des Geräts nicht mit einer groben Bürste, Zahnpasta oder brennbaren Materialien. Verwenden Sie keine Reinigungsmittel, die entzündliche Inhaltsstoffe enthalten. Dies kann zu Verfärbungen oder Schäden am Gerät führen.
  - Entzündliche Substanzen: Alkohol (Ethanol, Methanol, Isopropylalkohol, Isobutylalkohol etc.), Verdünnungsmittel, Bleiche, Benzol, entzündliche Flüssigkeiten, Scheuermittel, etc.
- Kontrollieren Sie nach der Reinigung, ob das Netzkabel beschädigt ist.

### Reinigung der Außenseite

- Während der Reinigung der Lüftungsöffnungen an der Außenseite des Geräts mittels Staubsauger sollte das Stromkabel nicht angesteckt sein, um eine statische Entladung zu verhindern, die zur Beschädigung des Geräts oder zu einem elektrischen Schlag führen kann. Es ist empfehlenswert, die Abdeckungen der rückseitigen und seitlichen Lüftungsöffnungen regelmäßig zu reinigen, um einen verlässlichen und sparsamen Betrieb aufrechtzuerhalten.
- Halten Sie die Lüftungsöffnungen an der Außenseite des Geräts sauber. Verstopfte Lüftungsöffnungen können zu Bränden oder Schäden am Gerät führen.
- Reinigen Sie die Außenseite des Geräts mit einem sauberen Schwamm oder einem weichen Lappen und warmem Wasser mit einem milden Reinigungsmittel. Verwenden Sie keine rauen oder scheuernden Reiniger. Trocknen Sie das

Gerät sorgfältig mit einem weichen Tuch ab. Verwenden Sie zur Reinigung der Edelstahltüren keine schmutzigen Tücher. Verwenden Sie immer ein speziell dafür bestimmtes Tuch und wischen Sie in dieselbe Richtung wie die Maserung. Dies verhindert, dass die Oberfläche fleckig wird und ihren Glanz verliert.

### Reinigung des Innenraumes

- Beim Ausbau von Ablagen und Schubfächern aus dem Gerät entfernen Sie bitte alle Lebensmittel, um Verletzungen und Beschädigungen zu vermeiden.
- Bitte nehmen Sie die Ablagen und Schubfächer heraus, reinigen sie mit Wasser und trocknen sie anschließend gründlich, bevor Sie sie wieder einbauen.
- Wischen Sie regelmäßig die Dichtungen der Türen mit einem feuchten weichen Tuch ab.
- Spritzer und Flecken auf den Türbehältern sollten entfernt werden, da diese die Lagerfähigkeit der Behälter beeinträchtigen und sie sogar beschädigen könnten.
- Die Schubfächer oder Behälter niemals im Geschirrspüler reinigen. Die Teile können durch Hitzeeinwirkung verformt werden.
- Die Abtauautomatik im Gerät gewährleistet, dass sich im Innenraum des Gefrierabteils unter normalen Betriebsbedingungen kein Eis bildet. Sie müssen es nicht manuell abtauen.

### Reinigung der Kondensatorabdeckung

Verwenden Sie einen Staubsauger mit einer Bürste, um die Kondensatorabdeckung und Öffnungen zu reinigen. Entfernen Sie bitte nicht die Platte, welche den Wicklungsbereich des Kondensators abdeckt.

Zur Aufrechterhaltung der Betriebseffizienz raten wir dringend, dies alle 12 Monate zu tun. Andernfalls kann es zu verminderter Kühlung,

erhöhtem Energieverbrauch und überhitzten Kompressoren kommen.

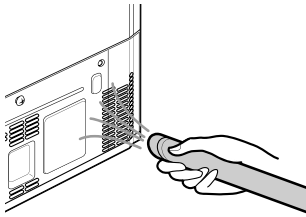

- 2 Drücken Sie auf den Haken im oberen Fach und nehmen Sie den Luftfilter heraus.

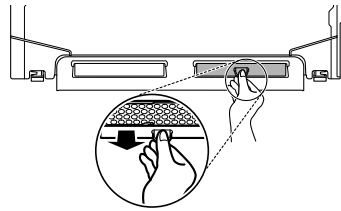

## Luftfilter

### Wiederverwendung des Luftfilter

Sie können die vom Luftfilter aufgenommenen Gerüche entfernen und wiederverwenden.

- 1 Ziehen Sie die Schublade im unteren Fach heraus.

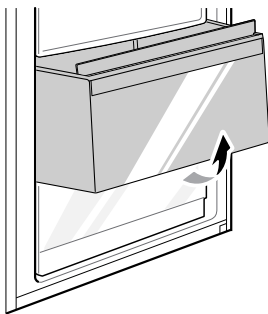

- 3 Trocknen Sie es mit einem Fön oder indem Sie es dem Sonnenlicht aussetzen. Der Filter ist wiederverwendbar.



- Um die Desodorierungsleistung zu erhöhen, wird ein natürliches Palmenholzmaterial am Filter angebracht. Wenn Rückstände abfallen, schadet dies Ihnen nicht und kann leicht mit einem Handtuch oder Tuch abgewischt werden.

## Wasserfilter

Diese Funktion ist nur bei einigen Modellen verfügbar.

### Ersetzen des Wasserfilters

#### ⚠️ WARNUNG

- Lassen Sie Kinder während der Installation dieses Produkts keinen Zugang zu Kleinteilen haben.

## ⚠️ WARNUNG

- Nicht mit Wasser verwenden, das mikrobiologisch unsicher oder von unbekannter Qualität ist, oder ohne angemessene Desinfektion vor oder nach Verwendung des Systems. Systeme, die für die Zystenreduzierung zertifiziert sind, können für desinfiziertes Wasser verwendet werden, das filtrierbare Zysten enthalten kann.

## ⚠️ ACHTUNG

- Nicht installieren, wenn der Wasserdruck 827 kPa übersteigt. Wenn Ihr Wasserdruck 827 kPa überschreitet, müssen Sie ein Druckbegrenzungsventil installieren. Wenden Sie sich an einen Installateur, wenn Sie sich nicht sicher sind, wie Sie Ihren Wasserdruck überprüfen können.
- Installieren Sie das Gerät nicht an Orten, an denen Wasserschlagbedingungen auftreten können. Wenn Wasserschlaggefahr besteht, müssen Sie einen Wasserschlagdämpfer installieren. Setzen Sie sich mit einem Installateur in Verbindung, wenn Sie sich nicht sicher sind, wie Sie diesen Zustand überprüfen können.
- Installieren Sie nicht an Warmwasserversorgungsleitungen. Die maximale Betriebswassertemperatur dieses Filtersystems beträgt 37,8 °C.
- Schützen Sie den Filter vor dem Einfrieren. Entleeren Sie den Filter, wenn die Temperatur unter 4,4 °C fällt.
- Die Einwegfilterpatrone MUSS alle 6 Monate ersetzt werden, bei der Nennkapazität oder wenn eine merkliche Verringerung der Flussrate auftritt.
- Wenn eine Rückflussverhinderungsvorrichtung in einem Wassersystem installiert ist, muss eine Vorrichtung zur Druckkontrolle aufgrund thermischer Ausdehnung installiert werden.
- Stellen Sie sicher, dass alle Rohrleitungen und Anschlüsse sicher und Leckage frei sind.

## HINWEIS

- Obwohl die Prüfung unter Standard-Laborbedingungen durchgeführt wurde, kann die tatsächliche Leistung variieren.
- Es ist unbedingt erforderlich, dass die vom Hersteller empfohlenen Installations-, Wartungs- und Filterwechselanforderungen durchgeführt werden, damit das Produkt die beworbene Leistung erbringt.

## Ersetzen des Wasserfilters (Modelle mit Wasseranschluss)

\*1 Diese Funktion ist nur bei einigen Modellen verfügbar.

Der Filter muss alle 6 Monate gewechselt werden, oder wenn die Anzeigeleuchte aufleuchtet oder die Leistung des Wasserspenders abnimmt.

- Informationen zum Kauf eines Ersatzwasserfilters:
  - Verwenden Sie die Wasserfilterpatrone: LT1000P, LT1000PC, LT1000PCS oder ADQ747935\*\*
  - Kontaktieren Sie Ihren lokalen Händler oder den Kundendienst von LG Electronics. Weitere Informationen erhalten Sie auf unserer Website lg.com.

1 Öffnen Sie die Wasserfilterabdeckung.

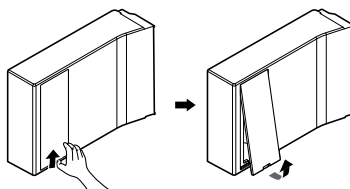

- 2 Entfernen Sie den Einwegwasserfilter.

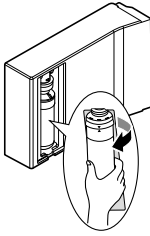

- 4 Schließen Sie die Wasserfilterabdeckung.

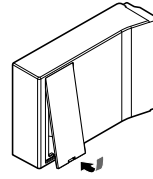

## HINWEIS

- Das Ersetzen des Wasserfilters führt dazu, dass eine kleine Menge Wasser (etwa 1 oz. oder 25 cc) abfließt.
- Wickeln Sie ein Tuch um das vordere Ende des Wasserfilterdeckels, um eventuell austretendes Wasser aufzufangen. Halten Sie den Wasserfilter nach dem Herausnehmen aufrecht, damit kein Restwasser aus dem Wasserfilter auslaufen kann.

- 3 Mit einem neuen Wasserfilter ersetzen. Setzen Sie den neuen Filter in den Filterkopf und drehen Sie ihn im Uhrzeigersinn, bis der Pfeil auf dem neuen Filter mit dem Pfeil auf dem Filterkopf übereinstimmt. Schieben Sie bitte den Filter wieder zurück in das entsprechende Fach.

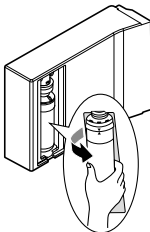

- 5 Halten Sie die Taste **Water Filter** für 3 Sekunden gedrückt.
- 6 Lassen Sie etwa 5 Minuten lang Wasser auslaufen, um eingeschlossene Luft und Verunreinigungen zu entfernen.

## ⚠ ACHTUNG

- Wenn der Filter nicht ausgetauscht wird, wenn dies erforderlich ist, oder wenn nicht von LG zugelassene Wasserfilter verwendet werden, kann die Filterpatrone auslaufen und Schäden verursachen.

## Anwendungsrichtlinien/ Wasserversorgungsparameter

- Dienstablauf: 1.9 lpm
- Wasserzuleitung: Gemeinschaftlicher oder privater Brunnen - Trinkwasser
- Wasserdruck: 138 - 827 kPa
- Wassertemperatur: 0.6 - 37.8 °C
- Kapazität: 757 Liter

# FEHLERBEHEBUNG

## Bevor Sie sich an den Kundendienst wenden

### Eis und Wasser

Symptome	Mögliche Ursache und Lösung
<b>Die Eismaschine produziert kein Eis oder nur eine kleine Menge Eis.</b>	<b>Haben Sie das Gerät erst vor kurzem installiert?</b> <ul style="list-style-type: none"> <li>• Die Eismaschine beginnt normalerweise mit der Herstellung von Eis etwa 48 Stunden nach der Installation des Geräts.</li> <li>• Wenn die Temperatur im Kühlfach zu kalt ist, kann der Wasserfilter einfrieren und den Wasserfluss zur Eismaschine blockieren.</li> </ul>
	<b>Haben Sie die Wasserleitung an das Gerät angeschlossen und das Zufuhrventil geöffnet?</b> <ul style="list-style-type: none"> <li>• Bitte schließen Sie die Wasserleitung an das Gerät an und öffnen Sie das Zufuhrventil vollständig.</li> </ul>
	<b>Ist der Wasserschlauch geknickt?</b> <ul style="list-style-type: none"> <li>• Wenn der Wasserschlauch geknickt ist, kann dies den Wasserdurchfluss beeinträchtigen.</li> </ul>
	<b>Haben Sie vor kurzem eine große Menge Eis entnommen?</b> <ul style="list-style-type: none"> <li>• Die Eismaschine braucht ungefähr 24 Stunden, um mehr Eis zu produzieren. Bitte warten Sie.</li> </ul>
	<b>Haben Sie den Schalter an der Eismaschine oder die entsprechende Taste auf dem Bedienfeld eingeschaltet?</b> <ul style="list-style-type: none"> <li>• Schalten Sie bitte den Schalter an der Eismaschine auf I oder stellen Sie die Taste für die Eismaschine auf dem Bedienfeld auf <b>ON</b>. (Weitere Einzelheiten zur Benutzung finden Sie auf der Website von LG Electronics, oder benutzen Sie Ihr Smart-Gerät.)</li> </ul>
	<b>Ist die Temperatur des Gefrierbereichs zu hoch eingestellt?</b> <ul style="list-style-type: none"> <li>• Wenn die eingestellte Temperatur zu warm ist, wird das Eis nur langsam oder überhaupt nicht produziert. Für normalen Betrieb der Eismaschine müssen Sie die Gefriertemperatur auf -18 °C einstellen.</li> </ul>
	<b>Haben Sie die Tür des Geräts häufig geöffnet?</b> <ul style="list-style-type: none"> <li>• Wenn Sie die Tür häufig öffnen, entweicht kalte Luft, wodurch sich die Geschwindigkeit der Eisherstellung reduziert. Bitte öffnen Sie die Tür nicht zu häufig.</li> </ul>
	<b>Ist die Tür des Geräts vollständig geschlossen?</b> <ul style="list-style-type: none"> <li>• Wenn die Tür des Geräts nicht vollständig geschlossen ist, erhöht sich die Temperatur im Gefrierbereich, wodurch sich die Geschwindigkeit der Eisherstellung reduziert. Schließen Sie die Tür vollständig.</li> </ul>

Symptome	Mögliche Ursache und Lösung
<b>Es wird kein Eis ausgegeben.</b>	<b>Das Geräusch von ausgegebenem Eis ist nicht zu hören?</b> <ul style="list-style-type: none"> <li>• Bitte wählen Sie auf dem Bedienfeld abwechselnd die Modi für Eiswürfel und zerstoßenes Eis, um das Eis auszugeben.</li> </ul>
	<b>Ist die Eisleitung blockiert? (Sie können die Eisleitung überprüfen, indem Sie den Eiskübel abnehmen.)</b> <ul style="list-style-type: none"> <li>• Das Eis kann nicht richtig ausgegeben werden, wenn die Eisleitung blockiert ist. Bitte überprüfen Sie das Eis regelmäßig und reinigen Sie die Eisleitung regelmäßig.</li> </ul>
<b>Es kommt kein Wasser heraus.</b>	<b>Das Zufuhrventil kann abgeschaltet werden. (Nur Modelle mit Wasseranschluss)</b> <ul style="list-style-type: none"> <li>• Öffnen Sie das Wasserzufuhrventil.</li> <li>• Wenn die Temperatur im Kühlfach zu kalt ist, kann der Wasserfilter einfrieren und den Wasserfluss zum Spender blockieren.</li> </ul>
	<b>Der Wasserspendertank kann leer sein. (Nur Modelle ohne Wasseranschluss)</b> <ul style="list-style-type: none"> <li>• Füllen Sie den Wasserspendertank auf.</li> </ul>
	<b>Ist das Wasserzufuhrventil geschlossen? (Nur Modelle mit Wasseranschluss)</b> <ul style="list-style-type: none"> <li>• Öffnen Sie das Wasserzufuhrventil.</li> </ul>
	<b>Verwenden Sie ungefiltertes Wasser?</b> <ul style="list-style-type: none"> <li>• Ungefiltertes Wasser kann eine große Menge verschiedener Schwermetalle oder Fremdkörper enthalten, sodass der Filter schnell verstopft sein kann – unabhängig von der Lebensdauer des Filters.</li> </ul>
<b>Das Wasser hat einen ungewöhnlichen Geschmack.</b>	<b>Ist der Geschmack des Wassers anders im Vergleich zu dem Geschmack des Wassers aus dem vorherigen Wasseraufbereiter?</b> <ul style="list-style-type: none"> <li>• Wurde das aufbereitete oder kalte Wasser für einen längeren Zeitraum nicht verwendet?</li> </ul>
	<b>Ist es lange her, seit Sie den Filter installiert oder ausgetauscht haben?</b> <ul style="list-style-type: none"> <li>• Wenn ein Filter sehr lange verwendet wird, kann die Reinigungsleistung abnehmen. Es wird empfohlen, den Filter gemäß den Austauschintervallen zu wechseln.</li> </ul>
	<b>Haben Sie den Filter in der ersten Phase nach der Installation richtig durchgespült?</b> <ul style="list-style-type: none"> <li>• Wenn Sie den Filter zum ersten Mal installieren oder austauschen, müssen Luft und Aktivkohlerückstände aus dem Filter entfernt werden. Lassen Sie bitte zunächst ca. 5 Liter gereinigtes Wasser durch das Gerät aus dem Spender laufen, indem Sie den Spenderhebelarm drücken. (Aktivkohle ist für den Menschen ungefährlich.)</li> </ul>

Symptome	Mögliche Ursache und Lösung
Das Wasser hat einen ungewöhnlichen Geschmack.	<p><b>Wurde das aufbereitete oder kalte Wasser für einen längeren Zeitraum nicht verwendet?</b></p> <ul style="list-style-type: none"> <li>Der Geschmack abgestandenen Wassers kann durch das Bakterienwachstum verändert sein. Lassen Sie ca. 5 Liter Wasser durch das Gerät aus dem Spender laufen (ca. 3 Minuten), indem Sie den Spenderhebelarm drücken.</li> </ul>

## Kühlen

Symptome	Mögliche Ursache und Lösung
Keine Kühlung oder Tiefkühlung.	<p><b>Ist die Stromversorgung unterbrochen?</b></p> <ul style="list-style-type: none"> <li>Bitte überprüfen Sie den Strom und andere Betriebsmittel.</li> </ul>
	<p><b>Das Gerät ist nicht mit dem Stromnetz verbunden.</b></p> <ul style="list-style-type: none"> <li>Stecken Sie den Netzstecker ordnungsgemäß in die Steckdose.</li> </ul>
	<p><b>Möglicherweise ist bei Ihnen zu Hause eine Sicherung durchgebrannt oder der Trennschalter wurde ausgelöst. Alternativ ist das Gerät an eine GFCI-Steckdose (Fehlerstrom-Schutzschalter) angeschlossen und der Trennschalter der Steckdose ist ausgelöst worden.</b></p> <ul style="list-style-type: none"> <li>Überprüfen Sie den Hauptschaltkasten und ersetzen Sie die Sicherung oder setzen Sie den Schutzschalter zurück. Erhöhen Sie die Sicherungskapazität nicht. Wenn das Problem auf eine Überlastung des Stromkreises zurückzuführen ist, lassen Sie es von einem qualifizierten Elektriker beheben.</li> <li>Setzen Sie den Trennschalter am GFCI zurück. Wenn das Problem weiterhin besteht, wenden Sie sich an einen Elektriker.</li> </ul>
Schlechte Kühlung oder Tiefkühlung.	<p><b>Ist die Temperatur des Kühlgeräts oder Gefrierschranks auf eine zu hohe Temperatur eingestellt?</b></p> <ul style="list-style-type: none"> <li>Stellen Sie die Temperatur des Kühlschranks oder Gefrierschranks auf eine niedrigere Temperatur ein.</li> </ul>
	<p><b>Beindet sich das Gerät unter direkter Sonneneinstrahlung oder in der Nähe von Hitzequellen, wie Küchenherde oder Mikrowellen?</b></p> <ul style="list-style-type: none"> <li>Kontrollieren Sie den Aufstellbereich und stellen Sie das Gerät ggf. in entsprechender Entfernung von wärmeerzeugenden Geräten auf.</li> </ul>
	<p><b>Haben Sie warme Speisen eingelagert, ohne diese vorher abkühlen zu lassen?</b></p> <ul style="list-style-type: none"> <li>Bitte lassen Sie warme Speisen zuerst abkühlen, bevor Sie diese in den Gefrierschrank oder den Kühlschrank stellen.</li> </ul>
	<p><b>Haben Sie zu viele Lebensmittel eingelagert?</b></p> <ul style="list-style-type: none"> <li>Lassen Sie genügend Platz zwischen den einzelnen Lebensmitteln.</li> </ul>

Symptome	Mögliche Ursache und Lösung
<b>Schlechte Kühlung oder Tiefkühlung.</b>	<b>Sind die Gerätetüren fest verschlossen?</b> <ul style="list-style-type: none"> <li>Schließen Sie die Tür vollständig und stellen Sie sicher, dass die eingelagerten Lebensmittel das Schließen der Tür nicht behindern.</li> </ul>
	<b>Ist die Temperatur des Kühlgeräts oder Gefrierschranks auf eine zu hohe Temperatur eingestellt?</b> <ul style="list-style-type: none"> <li>Stellen Sie die Temperatur des Kühlschranks oder Gefrierschranks auf eine niedrigere Temperatur ein.</li> </ul>
<b>In dem Gerät ist ein unangenehmer Geruch wahrnehmbar.</b>	<b>Ist die Temperatur des Kühlgeräts oder Gefrierschranks auf eine zu hohe Temperatur eingestellt?</b> <ul style="list-style-type: none"> <li>Stellen Sie die Temperatur des Kühlschranks oder Gefrierschranks auf eine niedrigere Temperatur ein.</li> </ul>
	<b>Haben Sie intensiv riechende Speisen in das Gerät gestellt?</b> <ul style="list-style-type: none"> <li>Lagern Sie Lebensmittel mit starken Gerüchen in dichten Behältern.</li> </ul>
	<b>Gemüse oder Obst kann in einem Schubfach verdorben sein.</b> <ul style="list-style-type: none"> <li>Entsorgen Sie verfaultes Gemüse und reinigen Sie die Gemüseschublade. Lagern Sie Gemüse nicht zu lange in der Gemüseschublade.</li> </ul>

## Kondensation und Eisbildung

Symptome	Mögliche Ursache und Lösung
<b>Es befindet sich Kondenswasser im Inneren des Geräts oder auf dem Boden der Abdeckung für die Gemüseschubladen.</b>	<b>Haben Sie warme Speisen eingelagert, ohne diese vorher abkühlen zu lassen?</b> <ul style="list-style-type: none"> <li>Lassen Sie das heiße Essen erst auskühlen, bevor Sie es in den Kühlschrank oder Gefrierschrank stellen.</li> </ul>
	<b>Haben Sie die Gerätetür offen gelassen?</b> <ul style="list-style-type: none"> <li>Obwohl das Kondenswasser kurz nach dem Schließen der Gerätetür verschwindet, können Sie es mit einem trockenen Tuch abwischen.</li> </ul>
	<b>Nehmen Sie ein übermäßiges Öffnen und Schließen der Gerätetür vor?</b> <ul style="list-style-type: none"> <li>Aufgrund des Temperaturunterschieds zwischen innen und außen kann sich Kondenswasser bilden. Wischen Sie die Feuchtigkeit mit einem trockenen Tuch ab.</li> </ul>
	<b>Haben Sie warme oder feuchte Lebensmittel in das Gerät gestellt, ohne sie in einem geschlossenen Behälter verstaut zu haben?</b> <ul style="list-style-type: none"> <li>Bitte lagern Sie Speisen in einem abgedeckten oder verschlossenen Behälter.</li> </ul>
<b>Im Gefrierschrank hat sich Eis gebildet.</b>	<b>Türen können nicht einwandfrei schließen.</b> <ul style="list-style-type: none"> <li>Überprüfen Sie, ob die Lebensmittel im Gerät die Tür nicht blockieren und stellen Sie sicher, dass die Tür dicht geschlossen ist.</li> </ul>

Symptome	Mögliche Ursache und Lösung
<b>Im Gefrierschrank hat sich Eis gebildet.</b>	<b>Haben Sie warme Speisen eingelagert, ohne diese vorher abkühlen zu lassen?</b> <ul style="list-style-type: none"> <li>• Bitte lassen Sie warme Speisen zuerst abkühlen, bevor Sie diese in den Gefrierschrank oder den Kühlschrank stellen.</li> </ul>
	<b>Ist der Lufteinlass oder -auslass des Gefrierschranks blockiert?</b> <ul style="list-style-type: none"> <li>• Stellen Sie sicher, dass der Lufteinlass oder -auslass nicht blockiert ist, damit die Luft im Inneren zirkulieren kann.</li> </ul>
	<b>Ist der Gefrierschrank überfüllt?</b> <ul style="list-style-type: none"> <li>• Bitte lassen Sie genügend Platz zwischen den einzelnen Produkten.</li> </ul>
<b>Es hat sich Kondenswasser an der Innen- und Außenseite des Geräts gebildet.</b>	<b>Öffnen oder schließen Sie die Gerätetür häufig oder ist die Gerätetür nicht einwandfrei geschlossen?</b> <ul style="list-style-type: none"> <li>• Es kann sich Eis bilden, wenn Außenluft in das Innere des Geräts dringt.</li> </ul>
	<b>Ist das Umfeld des Aufstellortes feucht?</b> <ul style="list-style-type: none"> <li>• Kondenswasser kann an der Außenseite des Geräts auftreten, wenn der Aufstellungsort zu feucht ist, oder an einem feuchten Tag, zum Beispiel bei Regen. Wischen Sie die Feuchtigkeit mit einem trockenen Tuch ab.</li> </ul>
<b>Die Seite oder Vorderseite des Geräts ist warm.</b>	<b>Diese Bereiche wurden mit Antikondensations-Röhren ausgerüstet, um die Bildung von Kondensation im Bereich der Tür zu verringern.</b> <ul style="list-style-type: none"> <li>• Das Wärmeablassrohr zur Vermeidung von Kondensation ist an der Vorderseite und Seite des Geräts installiert. Es könnte sich besonders heiß anfühlen, kurz nachdem das Gerät installiert wurde oder während des Sommers. Sie können versichert sein, dass dies kein Problem darstellt und vollkommen normal ist.</li> </ul>
<b>Es befindet sich Wasser an der Innen- oder Außenseite des Geräts.</b>	<b>Ist eine Wasserleckstelle in der Nähe des Geräts?</b> <ul style="list-style-type: none"> <li>• Kontrollieren Sie bitte, ob aus dem Spülbecken oder anderswo Wasser ausgetreten ist.</li> </ul>
	<b>Befindet sich Wasser auf dem Boden des Geräts?</b> <ul style="list-style-type: none"> <li>• Überprüfen Sie, ob das Wasser von den aufgetauten Lebensmitteln stammt oder von einem zerbrochenen oder umgestürzten Behälter.</li> </ul>

## Teile und Funktionen

Symptome	Mögliche Ursache und Lösung
<b>Die Gerätetür ist nicht einwandfrei geschlossen.</b>	<b>Weist das Gerät eine Neigung nach vorne auf?</b> <ul style="list-style-type: none"> <li>• Stellen Sie die vorderen FüÙe so ein, dass die Vorderseite leicht angehoben wird.</li> </ul>
	<b>Wurden die Schubfächer richtig eingelegt?</b> <ul style="list-style-type: none"> <li>• Bauen Sie die Ablagen erneut ein, falls erforderlich.</li> </ul>

Symptome	Mögliche Ursache und Lösung
<b>Die Gerätetür ist nicht einwandfrei geschlossen.</b>	<p><b>Haben Sie die Tür mit zu viel Schwung geschlossen?</b></p> <ul style="list-style-type: none"> <li>Wenn Sie die Tür mit zu viel Kraft oder Schwung schließen, schließt sie möglicherweise nicht richtig. Stellen Sie sicher, dass Sie die Tür nicht zuschlagen. Schließen Sie die Tür sanft.</li> </ul>
<b>Es ist schwer, die Gerätetür zu öffnen.</b>	<p><b>Haben Sie versucht, die Tür unmittelbar nach dem Schließen zu öffnen?</b></p> <ul style="list-style-type: none"> <li>Wenn Sie versuchen, die Gerätetür innerhalb von einer Minute, nachdem Sie geschlossen wurde, wieder zu öffnen, könnten Sie Schwierigkeiten aufgrund des Drucks im Inneren des Geräts haben. Versuchen Sie die Gerätetür nach ein paar Minuten erneut zu öffnen, sodass sich der Druck im Inneren stabilisieren kann.</li> </ul>
<b>Die Innenleuchte des Geräts schaltet sich nicht ein.</b>	<p><b>Lampenausfall</b></p> <ul style="list-style-type: none"> <li>Schließen Sie die Tür und öffnen Sie sie wieder. Wenn sich die Lampe nicht einschaltet, wenden Sie sich an das Kundeninformationszentrum von LG Electronics. Versuchen Sie nicht, die Lampe auszubauen.</li> </ul>

## Geräusche

Symptome	Mögliche Ursache und Lösung
<b>Das Gerät ist laut und verursacht anomale Geräusche.</b>	<p><b>Wurde das Gerät auf einem schwachen oder einem nicht einwandfrei nivellierten Boden aufgestellt?</b></p> <ul style="list-style-type: none"> <li>Nehmen Sie die Aufstellung des Geräts auf einem festen und ebenen Fußboden vor.</li> </ul>
	<p><b>Befindet sich die Rückseite des Geräts in Kontakt mit der Wand?</b></p> <ul style="list-style-type: none"> <li>Passen Sie die Aufstellungsposition des Geräts so an, dass ausreichender Raum rund um das Gerät vorhanden ist.</li> </ul>
	<p><b>Wurden Gegenstände hinter dem Gerät platziert?</b></p> <ul style="list-style-type: none"> <li>Beseitigen Sie die Gegenstände hinter dem Gerät.</li> </ul>
	<p><b>Befindet sich ein Gegenstand auf der Oberseite des Geräts?</b></p> <ul style="list-style-type: none"> <li>Beseitigen Sie Gegenstände von der Oberseite des Geräts.</li> </ul>
<b>Klickgeräusche</b>	<p><b>Die Abtausteuering klickt, wenn der automatische Abtauzyklus beginnt und endet. Die Thermostatsteuerung (oder Gerätsteuerung einiger Modelle) gibt ebenfalls Klicklaute ab, wenn ein Zyklus umgeschaltet wird.</b></p> <ul style="list-style-type: none"> <li>Normalbetrieb</li> </ul>
<b>Rasselnde Geräusche</b>	<p><b>Rasselnde Geräusche können vom Kühlmitteldurchfluss stammen, von der Wasserleitung an der Rückseite der Einheit (nur Modelle mit Reinigungsapparat) oder von Gegenständen, die in der Nähe des Geräts abgestellt wurden.</b></p> <ul style="list-style-type: none"> <li>Normalbetrieb</li> </ul>

Symptome	Mögliche Ursache und Lösung
<b>Rasselnde Geräusche</b>	<b>Das Gerät ist nicht auf ebenem Boden aufgestellt worden.</b> <ul style="list-style-type: none"> <li>Der Boden gibt nach, ist ungleich oder die Nivellierungsfüße müssen ausgerichtet werden. Weitere Informationen finden Sie im Abschnitt Nivellierung und Türausrichtung.</li> </ul>
	<b>Das Gerät mit einem Kompressor wurde während des Betriebs verschoben.</b> <ul style="list-style-type: none"> <li>Normalbetrieb. Wenn der Kompressor die Geräusche nicht innerhalb von drei Minuten einstellt, schalten Sie den Strom ab und dann wieder ein.</li> </ul>
<b>Zischende Geräusche</b>	<b>Verdampferventilatoren blasen Luft durch die Abteile des Gefriergeräts oder des Tiefkühlschranks.</b> <ul style="list-style-type: none"> <li>Normalbetrieb</li> </ul>
	<b>Luft wird vom Verflüssigergebläse über den Verflüssiger geleitet.</b> <ul style="list-style-type: none"> <li>Normalbetrieb</li> </ul>
<b>Glucksende Geräusche</b>	<b>Kühlmitteldurchfluss durch das Kühlsystem.</b> <ul style="list-style-type: none"> <li>Normalbetrieb</li> </ul>
<b>Knallende Geräusche</b>	<b>Zusammenziehen und Ausdehnen der Innenwände aufgrund von Temperaturänderungen.</b> <ul style="list-style-type: none"> <li>Normalbetrieb</li> </ul>
<b>Vibrieren</b>	<b>Wenn die Seite oder die Rückseite des Geräts mit einem Schrank oder der Wand in Berührung kommt, kann es sein, dass die normalen Schwingungen des Geräts ein hörbares Geräusch verursachen.</b> <ul style="list-style-type: none"> <li>Um das Geräusch zu beseitigen, stellen Sie bitte sicher, dass die Seiten und die Rückseite keinen Kontakt mit einer Wand oder einem Schrank haben.</li> </ul>
<b>Summendes Geräusch aus dem Wasserbehälter (Nur Modelle ohne Wasseranschluss).</b>	<b>Wenn die Eismaschine eingeschaltet ist und der Wasserbehälter leer ist, können Sie ein summendes Ventilgeräusch aus dem Wasserbehälter hören.</b> <ul style="list-style-type: none"> <li>Füllen Sie den Wasserbehälter auf oder schalten Sie die Eismaschine aus.</li> </ul>

## Wi-Fi

Symptome	Mögliche Ursache und Lösung
<b>Ihr Hausgerät und das Smartphone sind nicht mit dem WLAN-Netzwerk verbunden.</b>	<b>Das Passwort für das WLAN, mit dem Sie sich verbinden wollen, ist falsch.</b> <ul style="list-style-type: none"> <li>Suchen Sie das WLAN-Netzwerk, das mit Ihrem Smartphone verbunden ist, und entfernen Sie es. Registrieren Sie dann Ihr Gerät unter <b>LG ThinQ</b>.</li> </ul>
	<b>Mobile Daten sind für Ihr Smartphone aktiviert.</b> <ul style="list-style-type: none"> <li>Bitte schalten Sie die <b>Mobilen Daten</b> Ihres Smartphones aus und registrieren Sie das Gerät über das WLAN-Netzwerk.</li> </ul>

Symptome	Mögliche Ursache und Lösung
<b>Ihr Hausgerät und das Smartphone sind nicht mit dem WLAN-Netzwerk verbunden.</b>	<b>Der Name des kabellosen Netzwerks (SSID) ist falsch eingerichtet.</b> <ul style="list-style-type: none"> <li>• Der Name des WLAN-Netzwerks (SSID) sollte aus einer Kombination aus lateinischen Buchstaben und Zahlen bestehen (Verwenden Sie keine Sonderzeichen).</li> </ul>
	<b>Die Frequenz des Routers ist nicht 2,4 GHz.</b> <ul style="list-style-type: none"> <li>• Nur Router mit 2,4 GHz-Frequenz werden unterstützt. Bitte richten Sie den kabellosen Router auf 2,4 GHz ein und verbinden Sie das Gerät mit dem kabellosen Router. Sie können Ihren Internetanbieter oder den Hersteller des Routers um Informationen über die Routerfrequenz bitten.</li> </ul>
	<b>Der Abstand zwischen dem Gerät und dem Router ist zu groß.</b> <ul style="list-style-type: none"> <li>• Wenn der Abstand zwischen dem Gerät und dem Router zu groß ist, kann es sein, dass das Signal zu schwach und die Verbindung nicht richtig konfiguriert ist. Stellen Sie den Router an einem anderen Ort auf, damit er näher am Gerät ist.</li> </ul>

## Kundenbetreuung und Hilfe

Kontaktieren Sie den Kundendienst von LG Electronics.

- Informationen zum von LG autorisierten Servicezentrum finden Sie auf unserer Website unter [www.lg.com](http://www.lg.com).
- Nur qualifiziertes Servicepersonal vom autorisierten Servicecenter von LG darf das Gerät zerlegen, reparieren oder modifizieren.
- Die Mindestgarantiezeit für dieses Kühlgerät beträgt 24 Monate.
- Ersatzteile, auf die in Verordnung EU 2019/2019 Bezug genommen wird, sind 7 Jahre lang erhältlich (nur Türdichtungen sind 10 Jahre lang erhältlich).
- Wenden Sie sich zum Kauf von Ersatzteilen an den Kundendienst von LG Electronics oder an unsere Webseite unter [www.lg.com](http://www.lg.com).

## HINWEIS

- Die EU-Verordnung 2019/2019, gültig ab 1. März 2021, bezieht sich auf die Energieeffizienzklassen durch die EU-Verordnung 2019/2016.
- Weitere Informationen über die Energieeffizienz des Geräts finden Sie unter <https://eprel.ec.europa.eu>. Suchen Sie dabei nach dem Modellnamen (gültig ab 1. März 2021).
- Scannen Sie den QR-Code auf dem mit dem Gerät gelieferten Energielabel, das einen Weblink zu den Informationen über die Effizienz des Geräts in der EU EPREL-Datenbank enthält. Bewahren Sie das Energielabel zusammen mit allen gelieferten Dokumenten für späteres Nachschlagen auf (gültig ab 1. März 2021).
- Auf dem Typenschild des Geräts ist der Modellname angegeben.

### HINWEIS

- Dieses Produkt enthält eine Lichtquelle der Energieeffizienzklasse G.

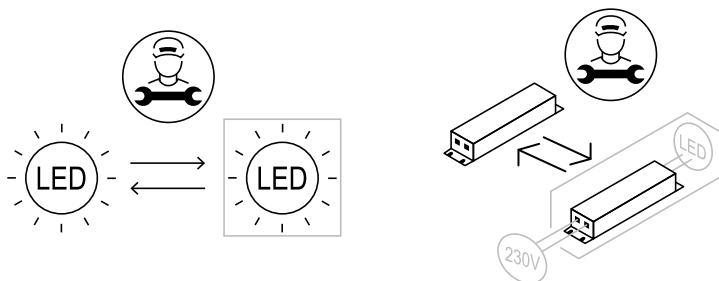

# Anmerkung

# Anmerkung

# Anmerkung

