



使用者手冊

雪櫃

操作本產品前,請詳讀本使用說明書,並隨時保留以供參考。

HK 粵語

EN ENGLISH



MFL71400007
Rev.02_040320

www.lg.com

Copyright © 2019-2020 LG Electronics Inc. All Rights Reserved

目錄

此手冊可能包含與您購買的型號不同的影像或內容。
此手冊以製造商的修訂版本為準。

安全說明	3
重要安全說明	3
安裝	8
安裝前	8
產品尺寸及預留空間	8
環境溫度	9
轉換櫃門方向*	9
校平電器	9
安裝塞子	9
連接電器	10
移動電器	10
操作	11
零件和功能	11
操作注意事項	13
控制面板	14
飲水機*	16
飲水機水箱*	16
冰盤	17
冰溫抽屜*	17
鮮蔬抽屜*	18
摺疊式層架*	18
其他功能	19
智能系統	20
LG ThinQ 應用程式	20
智能診斷	22
維護	24
清潔注意事項	24
清潔門籃	24
清潔層架	25
清潔蔬菜抽屜	25
清潔保鮮盒蓋	25
清潔冷凍室抽屜	26
清潔飲水機	26
疑難排解	27

下列安全指引是為防止無法預見的危險或由於不安全或不正確的電器操作方式造成的損失。

如下所述，指引分為「警告」和「注意」兩部份。

 顯示此標誌指示可能造成危險的事物和操作。仔細閱讀帶有此標誌的部份，遵循操作指引以避免危險。

 **警告**

這表示不遵循操作指引會造成重傷或死亡。

 **注意**

這表示不遵循操作指引會造成輕傷或產品損壞。

重要安全說明

 **警告**

在使用產品時，為減少給人體帶來爆炸、火災、死亡、觸電、傷害或燙傷的風險，應遵循基本的安全預防措施，包括以下內容：

家中的兒童

- 身體、感知或心理能力較弱者或缺乏經驗及知識的人群(包括兒童)不宜使用該電器，除非有負責其安全的人員給予有關使用該電器的監督或指引。應監督兒童，避免其把玩該電器。
- 如果設備帶鎖(僅部分型號)，確保兒童無法拿到鑰匙。

安裝

- 此電器必須由至少兩人負責運輸，以保證電器安全。
- 確保插座已正確接地，並且確定電源線上的接地引腳未損壞或從電源插頭拔下。有關接地的更多細節，請諮詢LG電子客戶服務中心。
- 此電器擁有電器接地導線和接地插頭的電源線。插頭必須插入根據所有本地規範和法令正確安裝和接地的適用電氣插座。

- 若電源線損壞或電氣插座口鬆開，請勿使用電源線，並聯絡授權維修中心。
- 請勿將設備插入不帶電源線的多孔插座轉接頭（已安裝）。
- 切勿修改或延長電源線。
- 設備應連接到獨立熔斷的專用電源線。
- 請勿使用未正確接地的多孔插座（可攜式）。如果多孔插座（可攜式）已正確接地，請使用達到或超出功率碼額定電流量的多孔插座，並且僅限本設備使用此插座。
- 請將設備安裝在容易拔下設備電源插頭之處。
- 請小心切勿將電源插頭往上指或讓設備靠在電源插頭上。
- 請在穩固的平面安裝產品。
- 請勿在潮濕和灰塵多的地方安裝電器。請勿在室外或陽光直射、風或雨或冰點以下溫度等風化條件下安裝或儲存電器。
- 請勿將設備放置在陽光直射之處，或將其暴露在加熱設備如爐子或暖器的熱源處。
- 安裝時請小心切勿露出設備背部。
- 組裝或拆卸過程中，請小心勿讓電器門掉落。
- 組裝或拆卸電器門時，請注意切勿擠、壓或損壞電源線。
- 請勿將插頭轉接頭或其他附件連接到電源插頭。

操作

- 請勿將家用電器用於任何用途（存放醫療或實驗材料或運輸），而非任何家用食品存放用途。
- 在大暴雷或閃電或長時間閒置不用時，請拔下電源插頭。
- 請勿用濕手觸摸電氣插座或電器控制台。
- 請勿過度彎曲電源線或在電源線上放置重物。
- 如果水滲透設備的電氣零件，請拔下電源插頭，並連絡LG電子客戶服務中心。
- 請勿將手或金屬物品放在散發冷空氣、蓋子或背部釋放熱氣的格柵區域內。
- 請勿對設備的後蓋施以過大力氣或撞擊力。
- 請勿將寵物等動物放入電器內。

- 當您打開或關閉電器門時，請留意身邊的孩童。門可能會撞到小孩造成傷害。
- 請避開兒童被困在電器用品內的危險。被困在電器用品內的孩童可能導致窒息。
- 請勿放置重物或易碎物品、裝滿液體的容器、可燃物質、易燃物品（如蠟燭燈具等）或加熱設備（如爐子，加熱器等）在電器用品上。
- 若有漏氣（異丁烷、丙烷與天然氣等）現象，請勿碰觸機器或電源插頭，並立即讓該區域通風。該電器用品使用製冷劑氣體（異丁烷，R600a）。雖然使用少量氣體，但仍然是可燃氣體。電器用品運輸、安裝或操作時的氣體洩漏現場如果爆出火花，可能導致火災、爆炸或人身傷害。
- 請勿在電器用品附近使用或存放易燃或可燃物質（乙醚、苯、酒精、化學、液化石油氣、易燃噴霧、殺蟲劑、空氣清新劑、化妝品等）。
- 如果您發現電器用品發出怪異聲響、氣味或煙霧，請立即拔下電源插頭，並與LG電子客戶服務中心聯絡。
- 只能將飲用水裝入製冰機或水機。
- 請勿損壞雪種電路。
- 請勿在電器用品內放置任何電子設備（如暖器和手機）。

維護

- 清潔電器用品或更換內部燈泡（依適用情況）前，請拔下電源線。
- 去除所有濕氣和灰塵後，將電氣插頭安全插入電氣插座中。
- 若要中斷電源連接，切勿拉扯電源線，應緊握插頭將其從插座拔出。
- 請勿在電器用品內外噴灑水或易燃物質（牙膏，酒精，稀釋劑，苯，易燃液體，磨料等）進行清潔。
- 請勿使用表面粗糙或由金屬材料製成的刷子、布或海綿清潔電器用品。
- 唯獨LG電子客戶服務中心的合資格維修人員才能拆卸、維修或修改設備。如果移動設備並將其安裝在不同位置，請聯絡LG電子客戶服務中心。
- 請勿使用吹風機吹乾電器用品內部或放置蠟燭消除異味。
- 請勿使用機械裝置或其他方法加速除霜過程。

處理

- 丟棄設備時，請將隔板和籃子放在適當位置，同時取下門墊，並遠離兒童。

- 所有包裝材料(如塑料袋和泡沫塑料)的處理應遠離兒童。包裝材料會導致窒息。

技術安全

- 保持設備外殼或內建結構裡的通風口暢通。
- 請勿在冰箱內使用電器。
- 設備中使用的雪種和絕緣氣體須經過特殊的處理程序。處理前請諮詢LG電子客戶服務中心或合資格人員。
- 來自管道外洩的雪種可能會點燃或引發爆炸。
- 特定設備中的雪種量會在設備裡的識別板上顯示。
- 請勿啟動顯示任何損壞跡象的設備。如有疑問，請諮詢您的經銷商。
- 本電器用品僅適用家用和類似用途。它不應用於商業或餐飲用途，或在任何行動環境裡如大篷車或船舶。
- 請勿在本產品中存放易燃推進劑等爆炸物質，如氣溶膠罐。

火災及易燃物品風險



這一標識提示您注意易燃物品，一旦大意會著火並引起火災。

- 該電器用品含有少量異丁烷製冷劑(R600a)，但它仍是可燃的。運送與安裝電器用品時，應注意確保製冷電路的任何部件不會損壞。
- 如果檢測到外漏情況，請避開任何明火或潛在點火源，並將設備直立放入房間內幾分鐘。為了避免產生緩合的可燃氣體，如果冷凍電路發生外漏，該設備所在房間的大小須配合使用的雪種量。電器用品內每8公克的R600a製冷劑，房間面積須為1平方公尺。
- 放置設備時，請確保電源線沒有被卡住或損毀。
- 請勿在設備後方使用多個便攜式插座或便攜式電源。

注意

為了減少使用本產品時，人員的輕微受傷、產品故障或損壞或財產風險，請遵循以下基本預防措施，包括：

安裝

- 運送時請勿為了拉動或推動電器用品而傾斜。
- 確保移動設備時勿讓身體部位如手或腳卡住。

操作

- 請勿用凍手或濕手接觸冷凍食品或冷凍室裡的金屬零件。此舉可能會導致凍傷。
- 請勿將玻璃容器，瓶子或罐子（特別是裝有碳酸飲品的罐子）放入冷凍室，隔板或製冰器中，否則會暴露在低於冰點的溫度下。
- 設備正面門或擱架上的鋼化玻璃可能因撞擊而受損。如果破損，請勿用手觸摸。
- 請勿將物品懸掛在電器門、儲藏室或擱架上，或擅自攀爬。
- 請勿在門籃上存放過多的水壺或餐具容器。
- 避免動物啃咬電源線或水管。
- 打開或關閉電器門時，力道切勿過猛。
- 如果產品門的鉸鏈損壞或操作不正確，請停止使用本產品，並聯絡授權維修中心。
- 遇冷時，請勿用溫水清潔玻璃架或蓋子。如果暴露在突然的溫度變化中，可能會斷裂。
- 從冷凍室取出後，切勿立即吃下冷凍食品。
- 出冰時切勿使用薄壁水晶杯或瓷器。
- 確保打開或關閉電器用品門或門中門時，勿讓手或腳卡住。

維護

- 當玻璃擱架或蓋子溫度較低時，請勿使用溫水清潔它們。
- 若要清除設備裡的結霜，請聯絡LG電子客戶服務中心。
- 如果長時間停電，請將冰塊放入冷藏室內的冰盒中。

安裝前

產品尺寸及預留空間

- 與相鄰物品距離太近可能會導致冷凍能力下降，且增加耗電成本。安裝電器時，須每邊預留不少於 50 毫米的空間。

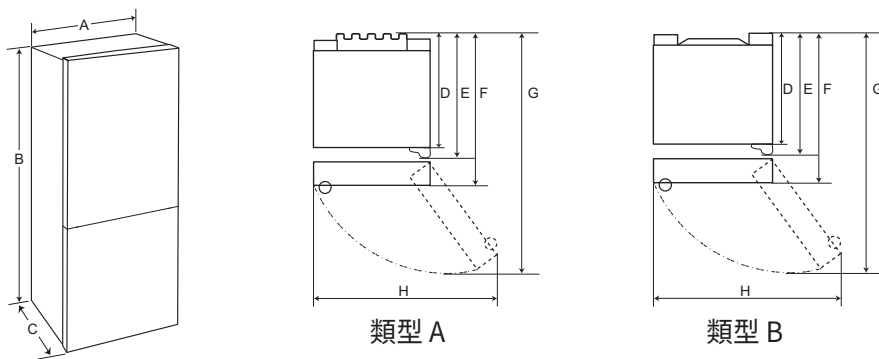

	尺寸 [mm]	
	類型 A	類型 B
A	595	595
B	1860/2030	1860/2030
C	682	677
D	615	610
E	664	659
F	682	677
G	1230	1225
H	995	995

環境溫度

- 該電器設計是依據區域氣候，在有限的環境溫度範圍內運行。
- 內部溫度可能受到電器的位置，環境溫度，開門頻率等因素的影響。
- 可以在評級標籤上找到氣候類別。

氣候類別	環境溫度範圍 °C
SN (亞溫帶)	+10 - +32
N (溫帶)	+16 - +32
ST (亞熱帶)	+16 - +38
T (熱帶)	+16 - +43 / +10 - +43*

*澳洲、印度、肯亞

附註

- 評級自 SN 至 T 的電器僅可在介於 10 °C 至 43 °C 的環境溫度中使用。

附件(視乎型號而定)

*1:此功能僅適用於部分型號。

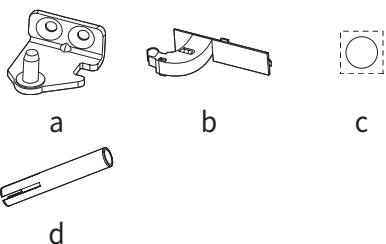

- a 下鉸鏈*1
- b 線夾*1
- c 貼紙*1
- d 塞子

轉換櫃門方向*

* 此功能因所購機型型而異。

您的電器採用可轉換櫃門方向的設計，可從左側亦可從右側開門，以適應您的廚房設計。

附註

- 轉換櫃門方向必須由 LG 電子的合資格人員執行。否則產品保養將失效。

校平電器

為避免振動，必須將本機校平。

若需要，可調節校平螺釘以補償不平整的地面。

前部應略高於後部，以便於關門。

略微傾斜機櫃以輕鬆轉動校平螺釘。

逆時針 ↺ 轉動校平螺釘可升高本機，順時針 ↻ 旋轉校平螺釘可降低本機。

安裝塞子

- 將塞子安裝到電器後板的上邊緣。塞子隨電器一同提供。

附註

- 應安裝塞子，以提高電器的運行效率。

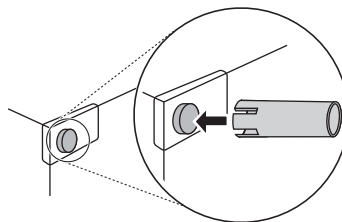

連接電器

安裝電器後，將電源插頭插入插座。

附註

- 電源線（或插頭）連接到插座後，請等待兩三個小時，再將食物放入。如果您在電器完全冷卻前就放入食物，食物可能會酸臭壞掉。

移動電器

- 1 取出電器內的所有食物。
- 2 請拔下電源插頭，將其插入並固定到電器背部或頂部的電源插頭鉤中。
- 3 用膠帶固定零件（如擱架及門把手），防止在移動電器時掉落。
- 4 由多人小心地移動電器。長距離運輸電器時，請保持電器直立。
- 5 安裝電器後，將電源插頭插入插座，以打開電器。

零件和功能

* 此功能因所購機型型而異。

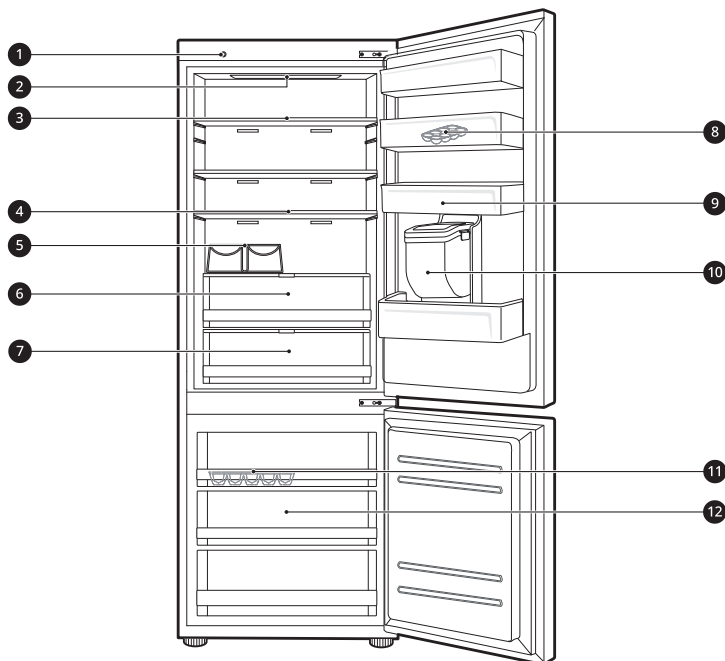

① 智能診斷工具*

聯絡 LG 電子客戶服務中心時，使用此功能可在電器運作異常或出現故障時進行準確診斷。

② LED燈

當您打開門時，電器用品內的LED燈會亮起。

③ 冷藏室層架

這就是存放冷藏食品和其他物品之處。

- 可透過將層架插入不同高度的另一個凹槽內調節層架高度。
- 請在層架前方存放含水量較高的食物。
- 層架的實際數量會因個別型號而異。

④ 摺疊式層架*

這就是儲放冷藏食品及較高物品之處。

⑤ 瓶架*

這裡可以擺放瓶身較高的飲料瓶或容器。

⑥ 鮮蔬抽屜*

這裡可以存放水果和蔬菜，通過調節濕度控制器保持它們的新鮮度。

- 設備外觀或零件可能因機型而異。

⑦ 冰溫抽屜*

這裡可以存放肉類、魚類及蔬菜。

- 您可以取下抽屜來增大空間。

⑧ 可移動蛋架*

這是存放雞蛋的地方。

- 您可以按照需求將其移至所需位置使用。但請勿將其充當冰盒，或將其放在冷藏室或蔬菜抽屜頂部的層架上。

⑨ 冷藏室門籃

這是存放冷藏食品、飲料和醬汁容器之處。

⑩ 飲水機水箱*

這是飲水機或自動製冰機的供水處。它需要手動加水。(非管道連接機型專用)

⑪ 冰盤

這是製作及存放冰的地方。

- 如需更多空間，可以取下冰盤或冰塊桶。

⑫ 冷凍室抽屜

這是為了長期存放冷凍物品。

⚠ 注意

- 切勿在瓶架上存放瓶身較低的飲料瓶或容器。這些物品可能跌落並導致受傷或電器損壞。

操作注意事項

- 使用者應牢記如果雪櫃門未完全關閉、夏天濕度很高或冷凍室門經常打開，會有結霜情況。

請確保存放在貨架或門框上的食物之間有足夠空間，使門完全關閉。

- 打開門讓暖風進入可能導致內部溫度升高。
- 如果您需要長時間關閉電器，請取出所有食物並拔下電源線。清潔內部部件，並將門略微開著，以防止黴菌滋生。

節能建議

- 請確保存放的食物之間有足夠的空間。這樣才能使冷空氣均勻循環並減少電費。
- 熱食僅在冷卻後才能存放，以防止露水或霜凍。
- 將食物放入冷凍室時，請將冷凍室溫度設定為低於食品上指示的溫度。
- 請勿將食物存放在雪櫃隔層的溫度感應器附近。至少應與感應器保持3公分的距離。
- 請注意，規格中有明確說明除霜後的升溫幅度允許範圍。如果您希望盡可能減少因溫度升高對食物儲存造成的影響，請將存放的食物密封或多包幾層。
- 電器中的自動除霜系統確保隔間在正常作業條件下保持無霜積聚。

有效存放食物

- 請將冷凍食品或冷藏食品存放在密封容器內。
- 將食物存放在設備前，請檢查有效日期和標籤（存放說明）。
- 如果低溫下容易腐壞，請勿長時間存放（超過4週）。

- 購買後，請立即將冷藏食品或冷凍食品放入各層架或冷凍室內。
- 避免重新冷凍已經完全解凍的任何食物。冷凍任何已經完全解凍的食物會降低風味和營養價值。
- 請勿用報紙包裝、存放蔬菜。報紙或其他異物的印刷材料可能會沾染和污染食物。
- 請勿過滿填充電器內部。如果電器過滿，冷空氣無法正常循環。
- 如果食物溫度過低，可能會結凍。請勿將食物的溫度設定為低於所要求的溫度，以便正確存放。
- 如需更多空間，您可以取下瓶架、蛋架、冰盤和溫度調節器抽屜。

最大冷凍容量

- 快速製冷功能將冷凍室設為其最大冷凍容量。這通常需要長達24小時並自動關閉。
- 如果要使用最大冷凍容量，必須先將快速製冷打開七個小時，然後將新鮮產品放入冷凍室隔間。

最大存放空間

- 為了使空氣獲得更好的流通，請插入所有抽屜。
- 如果要存放大量食物，所有的冷凍室抽屜都應從冰箱取出，並且食物應直接放在冷凍架上，亦即冷凍室。

附註

- 若要取出抽屜，首先從抽屜裡取出食物。接著使用抽屜把手小心拉出抽屜。這可能會受傷。
- 每個抽屜形狀可能不同，請插入正確位置。

控制面板

單位和功能

<類型 1>冷藏室門上

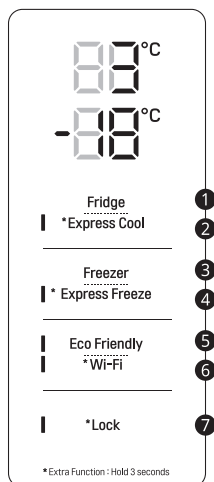

<類型 2>冷藏室內

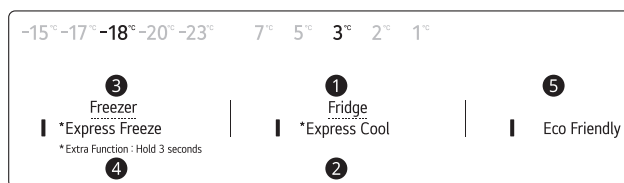

❶ 冷藏室溫度

- 這能設定冷藏室目標溫度。

❷ 快速冷卻

- 這能設定快速冷卻功能。

❸ 冷凍室溫度

- 這能設定冷凍室目標溫度。

❹ 快速製冷

- 這能設定快速製冷功能。

❺ 環保節能

- 這能控制省電模式以降低能耗。

❻ Wi-Fi

- 這將把設備設為連接到您的家庭 Wi-Fi 網路。

❼ 按鍵鎖

- 這能鎖定控制面板上的按鈕。

附註

- 實際的控制面板可能因各機型而不同。
- 控制面板將自動關閉以實現節能。
- 如果清潔控制面板時任何手指或皮膚接觸到控制面板，按鈕功能可能會開始運行。

設定溫度

可設定冷藏室或冷凍室溫度。

- 按下**冷藏室**按鈕或**冷凍室**按鈕調節溫度。
- 溫度可加以調整。
 - －冷藏室：1°C 至 7°C
 - －冷凍室：-15°C 至 -23°C
- 已設定初始溫度。
 - －冷藏室：3°C
 - －冷凍室：-18°C
- 實際的內部溫度會依照食物狀態而有所變化，因為指示的設定溫度是目標溫度，而非電器內的實際溫度。

附註

- 溫度預設值可能因機型而異。
- 將電器連接到插座，請等待兩三小時再將食物存放到電器。

設定快速製冷功能

此功能能快速冷凍大量冰塊或冷凍食品。

- 當您按住**快速製冷**按鈕三秒鐘時，控制面板上的**快速製冷**圖示燈會亮起。
- 每次按下按鈕時，此功能會交替啟用和停用。
- 快速製冷功能在一段時間（約 24 小時）過後會自動終止。

附註

- 當**快速製冷**打開時，可能會產生噪音並且能耗會增加。

設定快速冷卻

此功能能快速冷卻大量食品。

- 當您按住**快速冷卻**按鈕三秒鐘時，控制面板上的**快速冷卻**圖示燈會亮起。
- 每次按下按鈕時，此功能會交替啟用和停用。
- 快速冷卻功能在一段時間（約 7 小時）過後會自動終止。

附註

- 當**快速冷卻**打開時，可能會產生噪音並且能耗會增加。

設定環保節能

- 該功能使冷藏室-冷凍室在節能模式下工作，這在您外出度假時非常有用，因為它可以降低能耗。
- 按下**環保節能**按鈕可在燈泡亮起時開始操作，再次按下該按鈕可停止操作。
- 當環保節能模式打開時，其他按鈕將不起作用。當使用完環保節能模式後，將其關閉，以便其他按鈕可以工作，並且雪櫃恢復到之前的溫度設定。

設定和重設上鎖

這能鎖定控制面板上的按鈕。

- 按住**鎖定**按鈕三秒鐘。當設定鎖定功能後，所有按鈕都將鎖定。

附註

- 您必須先停用鎖定功能，然後才能存取任何其他功能。

飲水機*

* 此功能因所購機型而異。

按下飲水機的配水桿①以獲得冷水。

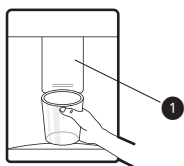

⚠ 注意

- 讓兒童遠離飲水機，以防止兒童玩耍或損壞控制鈕。

附註

- 如果在出水的同時打開冷凍室門，供水將停止。
- 如果在出水的同時打開冷藏室門，供水將停止。
- 如果杯緣很小，水可能會濺出杯子或杯子根本接不住水。
- 在盛水時，請使用直徑超過 68 毫米的杯子。

飲水機水箱*

* 此功能因所購機型而異。

- 1 打開水箱頂部的蓋子(小蓋子)。

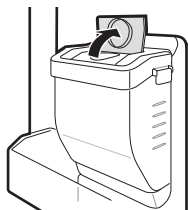

- 2 用飲用水填充水箱並蓋上蓋子(小蓋子)。

- 水箱最高可容納 2.3 升。

⚠ 注意

- 禁止兒童靠近飲水機水箱。如果兒童失手掉下完全注滿水的飲水機水箱，可能會造成傷害。不要在水箱中注入除水以外的飲料或加熱水。
- 拆卸或組裝飲水機水箱時，請勿施加過大的力或衝擊力。這樣做可能會導致電器損壞或人員受傷。

附註

- 在安裝電器後使用飲水機水箱之前，應先將其清洗乾淨，然後再加水。
- 檢查飲水機水箱是否已正確放置在電器上。如果沒有正確組裝，水可能會從水箱洩漏到電器中。
- 如果飲水機水箱中沒有水，則不能使用飲水機的水功能。檢查飲水機水箱中是否有水，如果沒有，請加水。
- 當向分配器供水時，水箱發出聲音是正常的。這不是故障的跡象。

冰盤

用水填充冰盤。

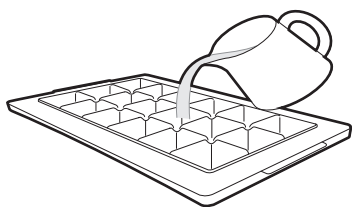

⚠ 警告

- 只加註飲用水。

⚠ 注意

- 在將水倒入冰盤之前，檢查冰盤中是否有殘留的冰。
- 在冰盤中加水後，不要猛擊冷凍室門。
- 如果經常打開及關閉冷凍室門，可能需要更長時間才能使水凍結。
- 水凍結所需的時間可能因季節而異。
- 初次安裝後，電器內部的溫度可能需要長達 24 小時才能趨於穩定。因此，水可能需要更長的時間才能凍結。
- 處理冰時要小心謹慎，因為冰的邊緣可能會很鋒利。

附註

- 如果冰盤過滿，冰可能粘在一起並難以取下。
- 按控制面板上的快速製冷按鈕快速製冰。
- 不要存放未完全冷凍的冰。解凍的水會使冰凝結在一起。
- 扭動冰盤時注意不要用力過猛。這樣做可能會破壞冰盤。
- 若要輕鬆取出冰，請事先將水注滿冰盤。

冰溫抽屜*

* 此功能因所購機型而異。

冰溫抽屜內的溫度可透過沿任一方向滑動位於隔間前的桿①來控制。

在設定肉類或魚類後保存蔬菜時，可能會導致凍傷。

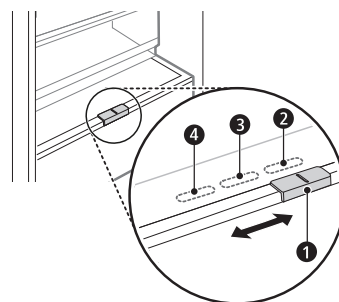

- ② 用於存放蔬菜。(推薦)
- ③ 用於存放魚類。
- ④ 用於存放肉類。

鮮蔬抽屜*

* 此功能因所購機型型而異。

移動把手即可調節蔬菜隔間的濕度 ❶。
提起層架的前側並將其翻轉過來。

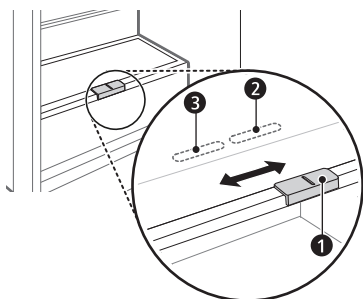

❷ 用於存放蔬菜。(推薦)

❸ 用於存放水果。

摺疊式層架*

* 此功能因所購機型型而異。

將層架的前半部分推到層架後半部分下方以存放較高的物品，如加侖容器或瓶子。向前拉層架的前部以恢復為完整層架。

1 提起層架的前側並將其翻轉過來。



2 提起層架的前側並將其移到後側下方。從這個位置，架子的兩側可向上提起以騰出更多空間。

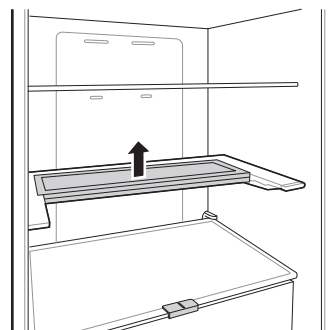

其他功能

門開報警

如果冷藏室門保持打開或未完全關閉一分鐘，警報將以 30 秒間隔響起 3 次。

- 如果警報聲持續，請聯絡LG電子客戶服務中心。

故障檢測

電器用品可自動偵測操作過程中的問題。

- 如果偵測到任何問題，即使按下任何按鈕，電器也不會運轉，此時也會顯示錯誤代碼。
- 發生這種情況時，請勿關閉電源，並立即聯絡LG電子客戶服務中心。如果您關閉電源，請LG電子客戶服務中心的維修技術人員提供協助。此舉可能難以找到問題所在。

LG ThinQ 應用程式

此功能僅適用於有 Wi-Fi 的型號。

LG ThinQ 應用程式允許您使用智能手機與電器進行通訊。

LG ThinQ 應用程式功能

透過手機讓智能家電使用更方便。

智能診斷

- 如在使用電器時遇到問題，此智能診斷功能將可助您診斷問題。

設定

- 讓您變更應用程式或雪櫃上的各種設定。

附註

- 如果您更換了無線路由器、互聯網服務提供者或密碼，請從 LG ThinQ 應用程式中刪除之前註冊的設備並重新註冊。
- 應用程式會因應效能提升而有所變更，恕不另行通知。
- 功能可能依型號有所不同。

使用 LG ThinQ 應用程式前

- 1 檢查機器和無線路由器 (Wi-Fi 網路) 間的距離。
 - 如果裝置與無線路由器間的距離過遠，訊號強度會變弱。可能需耗費較長時間才可註冊，或安裝可能失敗。

- 2 關閉智能手機上的流動數據或流動網絡。

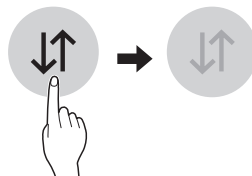

- 3 將智能手機連接至無線路由器。

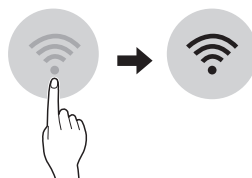

附註

- 若您要檢查 Wi-Fi 連線情況，請查看控制面板上的 Wi-Fi 圖示燈是否亮起。
- 該裝置僅支援 2.4 GHz Wi-Fi 網路。請聯絡您的網際網路服務供應商或參考您的無線路由器手冊以查看您的網路頻率。
- LG ThinQ 不負責任何網絡連接問題或任何故障、功能不良或因網絡連接造成的錯誤。
- 如果家電無法連接 Wi-Fi 網絡，可能是離路由器太遠。請購買 Wi-Fi 中繼器 (範圍延伸器) 改善 Wi-Fi 訊號強度。
- Wi-Fi 連接可能因為家中網絡環境而失敗或中斷。
- 網絡連接須視網路業者情況決定是否無法正常運作。

- 四周無線環境會使無線網絡服務執行緩慢。
- 由於無線訊號傳輸問題，裝置無法註冊。拔下裝置插頭並等待約一分鐘的時間，然後再試一次。
- 如果已啟用無線路由器上的防火牆，請停用防火牆或新增為例外裝置。
- 無線網路名稱 (SSID) 應為英文字母和數字的組合。(請勿使用特殊字元)
- 智能手機用戶界面 (UI) 可能因手機操作系統 (OS) 和製造商而不同。
- 如果路由器的安全協議設定為 **WEP**，則可能無法設定網絡。請將其更改為其他安全協議 (建議使用 **WPA2**) 並重新註冊該產品。

安裝 LG ThinQ 應用程式

從智能手機的 Google Play 商店或 Apple app 商店尋找 **LG ThinQ** 應用程式。請按照說明下載並安裝。

連接 Wi-Fi

在 **LG ThinQ** 應用程式中使用 **Wi-Fi** 按鈕，則允許雪櫃連接至家庭 Wi-Fi 網絡。**Wi-Fi** 圖標顯示雪櫃網絡連接的狀態。當雪櫃連接至 Wi-Fi 網絡時，圖標點亮。

初始化設備註冊

執行 **LG ThinQ** 應用程式並遵循應用程式的指示，以註冊設備。

重新註冊設備或註冊其他使用者

按住 **Wi-Fi** 按鈕 3 秒鐘，以暫時關閉。執行 **LG ThinQ** 應用程式並依照應用程式的指示，以註冊設備。

附註

- 要停用 **Wi-Fi** 功能，按住 Wi-Fi 按鈕 3 秒鐘。📶 圖示將關閉。

注意：開放來源程式碼軟件

若要依據 GPL、LGPL、MPL 及其他開放原始碼授權取得對應的原始碼，請瀏覽 <http://opensource.lge.com>。

除了開放原始碼，所有涉及的授權條款、免責聲明和版權聲明均可供下載。

LG Electronics 也可應您要求，在由您支付相關費用 (如媒體成本、運費及處理費) 的條件下以 CD-ROM 方式提供開放原始程式碼，如有需要請寄送電子郵件至 opensource@lge.com。此服務提供的有效期限為本產品最後裝運日起計算的三年。此服務提供的有效對象為收到此資訊的任何人。

智能診斷

- 此功能僅適用於有  或  標誌的型號。

使用此功能可助您診斷和解決電器問題。

附註

- 當有不歸因於 LGE 疏忽的原因，該服務可能會由於包括但不僅限於 Wi-Fi 不可用、Wi-Fi 連線中斷、本地應用程式商店政策或應用程式不可用等外部因素而無法運行。
- 該功能可能會隨時更改，恕不另行通知。因應您的所在位置，該功能亦可能以不同形式出現。

使用 LG ThinQ 診斷問題

如果您的 Wi-Fi 配備電器出現問題，可以使用 **LG ThinQ** 應用程式將故障排除數據傳輸到智能手機。

- 啟動 **LG ThinQ** 應用程式並在功能表中選擇智能診斷功能。按照 **LG ThinQ** 應用程式中的說明進行操作。

使用聲音診斷功能診斷問題

依照以下指示使用聲音診斷。

- 啟動 **LG ThinQ** 應用程式並在功能表中選擇智能診斷功能。按 **LG ThinQ** 應用程式中的聲音診斷說明進行操作。

顯示面板位於冷藏室門上。

- 1 按下**鎖定**按鍵以啟動鎖定功能。
 - 如果顯示屏已鎖定超過 5 分鐘，則必須停用鎖定，然後重新啟動它。
- 2 請按住**冷凍室**按鍵3秒不動或更久。
- 3 請打開冷藏室門，然後將手機放在左上方的揚聲器孔附近。

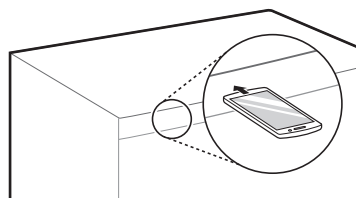

- 4 數據傳輸完成後，診斷結果將顯示在應用程式中。

顯示面板位於冷藏室門內

- 1 打開冷藏室門。
- 2 按下**環保節能**按鈕。
 - 如果冷藏室門打開超過60秒，請將其關閉並重複步驟1和2。
- 3 將手機放在左上方的揚聲器孔附近。

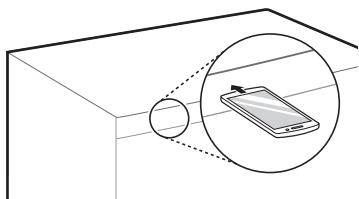

- 4 請在揚聲器前握住您的手機，並按住**冷凍室**按鍵3秒。
- 5 數據傳輸完成後，診斷結果將顯示在應用程式中。

附註

- 為了取得最佳效果，請勿在傳輸聲音時移動手機。

清潔注意事項

- 從電器用品內部卸下層架或抽屜時，請從層架或抽屜取出所有存放的食品，以免受傷或電器損壞。
 - 否則，存放的食物過重可能會導致受傷。
- 如果藉由真空吸塵器清潔電器外部通風口，應將電源線從插座拔出，以避免可能損壞電子設備或引發電擊的任何靜電放電。
- 請拆下層架和抽屜並用水清洗，接著充分風乾後再更換。
- 請用濕軟毛巾定期擦拭門墊。
- 門籃溢出物和污漬應清潔乾淨，因為會減少籃子的存放容量，甚至可能損壞。
- 清潔後檢查電源線是否損壞、發熱或插入不當。
- 保持電器外部的通風口清潔。
 - 通風口堵塞可能導致火災或電器損壞。
- 清潔電器內部或外部時，請勿使用粗糙的刷子、牙膏或易燃材料擦拭。請勿使用含易燃物質的清潔劑。
 - 這可能會導致變色或電器損壞。
 - 易燃物質：酒精（乙醇、甲醇、異丙醇、異丁醇等）、稀釋劑、漂白劑、苯、易燃液體、研磨劑等。
- 針對電器外部，請使用乾淨的海綿或軟布及溫水加入溫和的洗滌劑。請勿使用磨砂或去汙力過強的清潔劑。請用軟布徹底擦乾。
- 切勿清潔洗碗機裡的層架或容器。
 - 這些零件可能因熱變形。
- 如果電器配備LED燈，請勿拆下燈罩和LED燈，以免造成損壞。如需維修，請聯絡LG電子客戶服務中心。

清潔門籃

取出冷藏室門籃

握住籃框兩邊，並將其向上提起後取下。

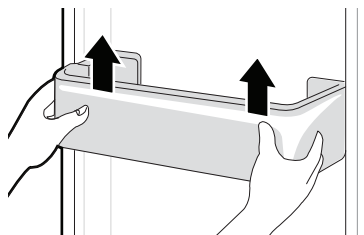

重新安裝冷藏室門籃

- 1 請握住門框兩邊，輕輕按其中一邊進行組裝，再以相同方式組裝另一邊。

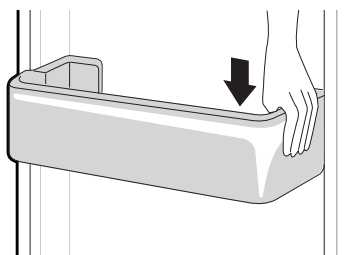

- 2 組裝後，輕輕敲擊門籃，使其橫向固定。

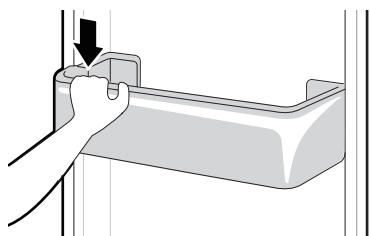

清潔層架

卸下冷藏室層架

提起冷藏室層架的後邊緣，然後將其拉出。

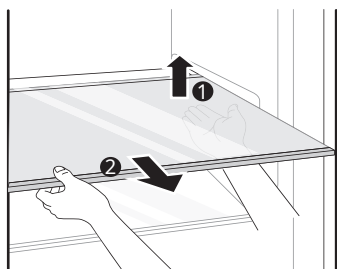

重新安裝冷藏室層架

以與拆卸過程相反的順序重新安裝層架。

清潔蔬菜抽屜

取出蔬菜抽屜

- 1 取出抽屜內的物品。握住蔬菜抽屜把手將其完全拉出，直到停止。

- 2 抬起蔬菜抽屜將其拉出。

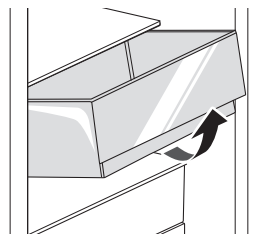

⚠ 注意

- 請注意，取出蔬菜抽屜時，存放食物的重量可能會使人受傷。

改裝蔬菜抽屜

以與拆卸過程相反的順序重新安裝蔬菜抽屜。

清潔保鮮盒蓋

取下保鮮盒蓋

- 1 取下蔬菜抽屜蓋後，將保鮮盒蓋的頂部向下拉。

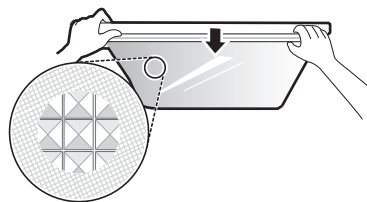

- 2 將其拉出，以取下保鮮盒蓋。

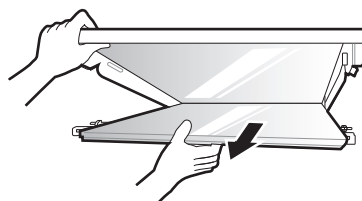

重新安裝保鮮盒蓋

- 1 將保鮮盒蓋內的突起部分放在層架內的凹槽上。

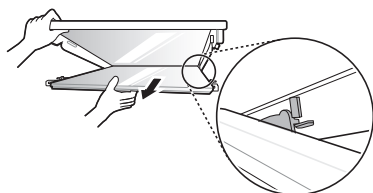

- 2 將保鮮盒蓋前面的突出部分插入層架前面的凹槽中，然後將保鮮盒蓋向上推以進行組裝。

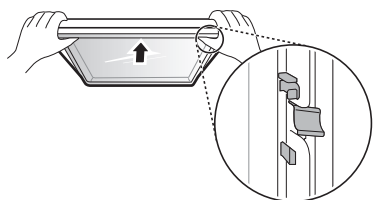

清潔冷凍室抽屜

- 1 取出抽屜內的物品。握住冷凍室抽屜把手將其完全拉出，直到停止。
- 2 抬起冷凍室抽屜將其拉出。

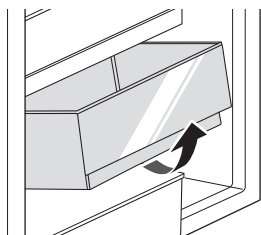

重新安裝冷凍室抽屜

以與拆卸過程相反的順序重新安裝冷凍室抽屜。

清潔飲水機

清潔飲水機盤



由於濺出的冰或水，飲水機盤可能容易變濕。用濕布擦拭整個區域。

清潔水與冰出口

經常用乾淨的布擦拭水或冰出口，因為它可能很容易變髒。請注意，布料上的棉絨可能會粘在插座上。

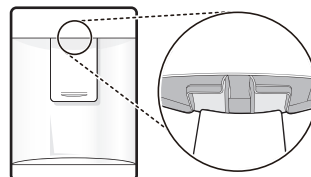

癥狀	原因 & 解決方案
沒有冷藏或冰凍。	電源是否斷電？ <ul style="list-style-type: none"> • 檢查其他電器的電源。
	電源插頭是否拔出插座？ <ul style="list-style-type: none"> • 將電源插頭正確插入插座。
冷藏或冰凍效果不佳。	冷藏室或冷凍室溫度是否設定在最暖的溫度？ <ul style="list-style-type: none"> • 將冷藏室或冷凍室溫度設定為「中等」。
	電器是否放在陽光直射的地方，或者靠近發熱物體，如烤箱或暖器？ <ul style="list-style-type: none"> • 檢查安裝區域並將其遠離發熱物體後，重新安裝。
	您是否尚未冷卻就存放熱食？ <ul style="list-style-type: none"> • 將熱食放入冷藏室或冷凍室前，請先將其冷卻。
	您是否放入過多食物？ <ul style="list-style-type: none"> • 食物之間請保持適當空間。
	電器門是否完全關閉？ <ul style="list-style-type: none"> • 電器門請全關，確保存放的食物不會堵在門邊。
	電器周圍空間是否足夠？ <ul style="list-style-type: none"> • 調整安裝位置以在設備周圍預留足夠空間。
	電器內有怪味。
您是否放入味道強烈的食物？ <ul style="list-style-type: none"> • 在密封的容器裡存放氣味強烈的食物。 	
抽屜裡的蔬菜或水果可能腐爛？ <ul style="list-style-type: none"> • 請丟掉腐爛的蔬菜清理蔬菜抽屜。蔬菜請勿放在蔬菜抽屜裡太久。 	
電器的內部燈不亮。	電器的內部燈是否已關閉？ <ul style="list-style-type: none"> • 客戶無法更換電器內部的燈泡，因為它們無法維修。如果內部燈無法開啟，請聯絡LG電子客戶服務中心。

癥狀	原因 & 解決方案
電器門無法緊閉。	電器是否向前傾斜？ <ul style="list-style-type: none"> 調整前腳輕輕抬起前端。
	層架已正確組裝了嗎？ <ul style="list-style-type: none"> 如果需要，請重新安裝貨架。
	您是否關門過於用力？ <ul style="list-style-type: none"> 如果關閉門時過於用力或速度過快，關閉前可能仍舊會短暫開著。請確保您未猛力把門關上。不出力的關門
很難打開電器門。	您是否關門後又打開？ <ul style="list-style-type: none"> 如果您關閉門1分鐘後又試著打開，您可能因為電器內部壓力而很難打開。請試著幾分鐘內再開一次，使內部壓力穩定。
電器內部或蔬菜抽屜蓋子底部有冷凝現象。	您是否尚未冷卻就存放熱食？ <ul style="list-style-type: none"> 將熱食放入冷藏室或冷凍室前，請先將其冷卻。
	您是否讓電器門開著不關？ <ul style="list-style-type: none"> 儘管關門後冷凝物會很快消失，但您可以用乾布擦拭。
	您是否太常開關電器門？ <ul style="list-style-type: none"> 因與室外的溫差，因此會形成冷凝現象。請用乾布擦除水氣。
	您把溫暖或含有水氣的食物放入容器，而未密封嗎？ <ul style="list-style-type: none"> 請將食物放入有蓋子或密封的容器裡。

癥狀	原因 & 解決方案
冷凍室已經結霜。	門可能未正確關上？ <ul style="list-style-type: none"> 請檢查電器內的食物是否把門堵住，請確保門已緊密關上。
	您是否尚未冷卻就存放熱食？ <ul style="list-style-type: none"> 將熱食放入冷藏室或冷凍室前，請先將其冷卻。
冷凍室已經結霜。	冷凍室的空氣進出口是否被堵住？ <ul style="list-style-type: none"> 確保空氣進出口不被堵住，空氣才能在裡面循環。
	冷凍隔層是否快滿出來？ <ul style="list-style-type: none"> 物品之間請保持適當空間。
電器內外結霜或有冷凝物。	您經常開關電器門，或者電器門未正確關上？ <ul style="list-style-type: none"> 如果外部空氣滲透到電器內部，可能結霜或冷凝。
	安裝環境是否潮濕？ <ul style="list-style-type: none"> 如果安裝區域過於潮濕或安裝當天下雨，電器外部可能出現冷凝現象。請用乾布擦除任何水分。
電器過於嘈雜，並且發出怪聲。	電器是否安裝在隨時崩裂的地板上或未適當橫向擺放？ <ul style="list-style-type: none"> 請在穩固的平面安裝產品。
	電器後端是否碰觸到牆壁？ <ul style="list-style-type: none"> 調整安裝位置，使電器周圍有足夠的空隙。
	物體是否散落在電器背面？ <ul style="list-style-type: none"> 移走電器背面散落的物體。
	電器頂部有放置任何物體嗎？ <ul style="list-style-type: none"> 請取走電器頂部的物體。
電器側面或前端是溫暖的。	在這些電器所在區域安裝防冷凝管，減少門邊的冷凝現象。 <ul style="list-style-type: none"> 用於防止冷凝的放熱管是安裝在電器前端和側面。您可能會在安裝電器後，或夏天安裝時感到特別熱。您可以放心，這沒問題，很正常。

癥狀	原因 & 解決方案
電器內外殘留水漬。	電器周圍是否有漏水情況？ <ul style="list-style-type: none"> 請檢查水是否從水槽或其他地方漏出。
	電器底部是否有水？ <ul style="list-style-type: none"> 請檢查水是否來自解凍的冷凍食品或破碎或掉落的容器。
水流不出來	飲水機的水箱可能空了嗎？(非管道連接機型專用) <ul style="list-style-type: none"> 將飲水機的水箱裝滿。
喀擦噪音	當自動除霜循環開始和結束時，除霜控制按鈕會發出喀擦聲。恆溫控制(或某些機型的電器控制)也會在週期開始及結束時發生喀擦聲。 <ul style="list-style-type: none"> 正常運轉
震動噪音	震動噪音可能來自電器裡的水流聲、電器背面的水線(管道連接機型專用)或存放在電器頂部或週邊的物品。 <ul style="list-style-type: none"> 正常運轉
	電器未平放在地板上。 <ul style="list-style-type: none"> 地板很脆弱或不平或調平腿需要調整。請見門對齊章節。
	線性壓縮機型的電器在運轉時移動。 <ul style="list-style-type: none"> 正常運轉。如果3分鐘後壓縮機仍舊晃動，請關閉電源後再重新打開。
呼呼聲	蒸發器風扇馬達正將空氣循環通過冷藏室和冷凍室。 <ul style="list-style-type: none"> 正常運轉
	空氣經由冷凝器風扇壓入冷凝器。 <ul style="list-style-type: none"> 正常運轉
咕嚕聲	電器流經冷卻系統 <ul style="list-style-type: none"> 正常運轉
彈跳聲	內壁因溫度變化的收縮和膨脹。 <ul style="list-style-type: none"> 正常運轉
震動	如果電器側面或背面碰到櫃子或牆壁，某些正常震動可能會發出耳朵可聽見的聲音。 <ul style="list-style-type: none"> 為了消除噪音，請確保側面和背面不會碰到任何牆壁或櫃子。

癥狀	原因 & 解決方案
<p>您的家用裝置和智能手機未連接至 Wi-Fi 網路。</p>	<p>您嘗試連接的 Wi-Fi 的密碼不正確。</p> <ul style="list-style-type: none"> 找到您的智能手機連接的 Wi-Fi 網路，並移除，然後在 LG ThinQ 上註冊您的裝置。
	<p>智能手機的移動數據已打開。</p> <ul style="list-style-type: none"> 關閉智慧型手機的流動數據，並使用 Wi-Fi 網路註冊裝置。
	<p>無線網路名稱 (SSID) 的設定不正確。</p> <ul style="list-style-type: none"> 無線網路名稱 (SSID) 應為英文字母和數字的組合。(請勿使用特殊字元)
	<p>路由器頻率不是 2.4 GHz。</p> <ul style="list-style-type: none"> 僅支援 2.4 GHz 路由器頻率。將無線路由器設定為 2.4 GHz，並將電器連接至無線路由器。如需了解路由器頻率，請諮詢您的網際網路服務供應商或路由器製造商。
	<p>電器和路由器間的距離太遠。</p> <ul style="list-style-type: none"> 如果電器與路由器間的距離太遠，訊號強度可能會變弱，且可能未正確配置連接。請移動路由器的位置，讓其更靠近電器。

備註