



MANUALE DEL'UTENTE

CONDIZIONATORE D'ARIA

Leggere attentamente questo manuale e conservarlo per riferimento futuro.

Traduzione delle istruzioni originali (R410A/R32)

SOMMARIO

3 ISTRUZIONI PER LA SICUREZZA

9 PRIMA DI INIZIARE

- 9 Preparazione all'uso
- 9 USO
- 9 Pulizia e Manutenzione
- 9 Assistenza

10 ISTRUZIONI PER L'USO





- 10 Funzionamento indotto
- 10 Pulsante nuovo avviamento automatico

11 MANUTENZIONE E ASSISTENZA

- 11 A Cassetta (1way) Da Soffitto (Griglia + Pannello)
- 12 A Cassetta (1way) Da Soffitto (Con purificatore d'aria)
- 16 A Cassetta (2way) Da Soffitto
- 17 A Cassetta (4way) Da Soffitto
- 20 A Cassetta (Rotondo) Da Soffitto
- 21 Condotto Nascosto A Soffitto & Unità Ingresso Aria Fresca
- 22 A scomparsa con montaggio a pavimento
- 23 Art Cool Gallery Series
- 25 Montaggio A Parete
- 26 Convertibile
- 27 Console
- 28 Disattivazione del condizionatore per un lungo periodo di inattività
- 28 Punti dei funzioni
- 29 Suggerimenti per la soluzione dei problemi ed evitare inutili richieste di intervento.

Istruzioni per la sicurezza

I seguenti simboli possono essere visualizzati sulle unità interna ed esterna.

	Leggere attentamente le precauzioni contenute nel presente manuale prima di avviare il funzionamento dell'apparecchio		Questo elettrodomestico è pieno di refrigerante infiammabile (per R32).
	Questo simbolo indica che il Manuale di istruzioni dovrebbe essere letto con attenzione		Questo simbolo indica che un tecnico specializzato dovrebbe gestire quest'attrezzatura facendo riferimento al Manuale di installazione.

Le istruzioni seguenti sono fornite allo scopo di evitare rischi o danni imprevisti dovuti all'uso errato e non sicuro dell'elettrodomestico. Le istruzioni sono riportate con le diciture "AVVERTENZA" e "ATTENZIONE", come descritto di seguito.

⚠ Questo simbolo indica operazioni o condizioni pericolose. Consultare con la massima attenzione il testo riportato assieme a questo simbolo e attenersi alle istruzioni per evitare rischi.

⚠ AVVERTENZA

Indica che il mancato rispetto delle istruzioni può provocare lesioni personali gravi o fatali.

⚠ ATTENZIONE

Indica che il mancato rispetto delle istruzioni può provocare lievi lesioni personali o danni all'elettrodomestico.

⚠ AVVERTENZA

Installazione

- Non utilizzare interruttori automatici difettosi o di potenza inferiore. Utilizzare questa apparecchiatura su un circuito dedicato.
 - Vi è il rischio di scosse elettriche o incendio.
- Per i collegamenti elettrici, rivolgersi al rivenditore, a un elettricista qualificato o a un centro di assistenza autorizzato.
 - Non smontare o tentare di riparare il prodotto. Vi è il rischio di scosse elettriche o incendio.

- Il prodotto deve essere sempre provvisto di messa a terra.
 - Vi è il rischio di scosse elettriche o incendio.
- Installare il pannello e il coperchio della scatola di controllo in modo sicuro.
 - Vi è il rischio di scosse elettriche o incendio.
- Installare sempre un interruttore automatico e circuito dedicato.
 - L'errato cablaggio o installazione può causare incendi o scosse elettriche.
- Utilizzare fusibili o interruttori automatici di giusta tensione.
 - Vi è il rischio di scosse elettriche o incendio.
- Non modificare o prolungare il cavo di alimentazione.
 - Vi è il rischio di scosse elettriche o incendio.
- L'unità non deve essere installata né rimossa dall'utente (cliente).
 - Vi è il rischio di scosse elettriche, incendio, esplosione o lesioni.
- Disimballare e installare il prodotto con attenzione.
 - I bordi taglienti possono causare infortuni. Fare particolare attenzione ai bordi del contenitore e alle alette del condensatore e dell'evaporatore.
- Per l'installazione, rivolgersi sempre al rivenditore o a un centro di assistenza autorizzato.
 - Vi è il rischio di scosse elettriche, incendio, esplosione o lesioni.
- Non installare il prodotto su supporti di installazione difettosi.
 - Ciò potrebbe causare infortuni, incidenti o danni al prodotto.
- Non attivare il sezionatore o l'alimentazione elettrica nei casi in cui il pannello anteriore, l'armadio, il coperchio superiore, il coperchio della scatola dei comandi siano rimossi o aperti.
 - In caso contrario esiste il rischio di incendio, shock elettrico, esplosione o morte.
- Accertarsi che l'area di installazione non sia soggetta a deterioramento nel tempo.
 - Se la base si rompe, l'unità può cadere con essa, causando infortuni a persone, guasti al prodotto o danni alle cose.
- Usare una pompa a vuoto o gas inerte (azoto) quando si esegue il test di perdita o lo spurgo di aria. Non comprimere l'aria o l'ossigeno e non usare gas infiammabili. Altrimenti questa azione può provocare incendio o esplosione.
 - Esiste il rischio di morte, ferimento, incendio o esplosione.
- I condotti collegati a un elettrodomestico non conterranno una fonte di innesco. (per R32)
- L'apparecchio deve essere custodito in una stanza in cui non siano presenti fonti di calore in continuo funzionamento (fonti di calore quali ad esempio: fiamme libere, un apparecchio a gas o un riscaldatore elettrico in funzionamento)
- Mantenere libere le aperture di ventilazione.

- I collegamenti meccanici saranno accessibili per motivi di manutenzione.
- L'apparecchio deve essere installato in conformità con le normative nazionali sul cablaggio.

Uso

- Avere cura di non tirare o danneggiare il cavo di alimentazione durante il funzionamento.
 - Vi è il rischio di scosse elettriche o incendio.
- Non mettere nulla sul cavo di alimentazione.
 - Vi è il rischio di scosse elettriche o incendio.
- Non toccare il prodotto con le mani bagnate.
 - Vi è il rischio di scosse elettriche o incendio.
- Non posizionare riscaldatori o altre apparecchiature vicino al cavo di alimentazione.
 - Vi è il rischio di scosse elettriche e incendio.
- Non far cadere acqua sui componenti elettrici.
 - Vi è il rischio di scosse elettriche, incendio o guasti al prodotto.
- Non conservare o utilizzare gas infiammabili o combustibili in prossimità del prodotto.
 - Vi è il rischio di incendio o guasti al prodotto.
- Non utilizzare il prodotto in luoghi chiusi per periodi prolungati.
 - Potrebbe esservi una scarsità di ossigeno.
- In caso di perdite di gas infiammabile, aprire la finestra per ventilare il locale prima di azionare l'unità.
 - Non utilizzare il telefono o accendere o spegnere interruttori. Vi è il rischio di esplosioni o incendi.
- Se rumori oppure odori strani, o fumo, fuoriescono dal prodotto. Staccare immediatamente l'interruttore o scollegare il cavo di alimentazione.
 - Vi è il rischio di scosse elettriche o incendio.
- Arrestare il funzionamento e chiudere la finestra in caso di tempeste o uragani. Se possibile, rimuovere il prodotto dalla finestra prima che arrivi un uragano.
 - Vi è il rischio di danni alle cose, guasti al prodotto o scosse elettriche.
- Non aprire la griglia di aspirazione del prodotto durante il funzionamento (non toccare il filtro elettrostatico, se presente).
 - Vi è il rischio di lesioni fisiche, scosse elettriche o guasti al prodotto.
- In caso di allagamento del prodotto, rivolgersi a un centro di assistenza autorizzato.
 - Vi è il rischio di scosse elettriche o incendio.

- Evitare che nel prodotto entri acqua.
 - Vi è il rischio di scosse elettriche, incendio o danni al prodotto.
- Di tanto in tanto, ventilare il prodotto quando utilizzato insieme a fornelli ecc.
 - Vi è il rischio di scosse elettriche o incendio.
- Spegnerne l'alimentazione prima di pulire o riparare il prodotto.
 - Vi è il rischio di scosse elettriche.
- Evitare che l'unità esterna sia calpestata da qualcuno.
 - Ciò potrebbe lesioni personali e danni al prodotto.
- Non utilizzare il prodotto troppo a lungo in ambienti molto umidi e con una finestra o una porta aperta.
 - L'umidità potrebbe condensarsi e bagnare o danneggiare i mobili.
- Non attivare il sezionatore o l'alimentazione elettrica nei casi in cui il pannello anteriore, l'armadio, il coperchio superiore, il coperchio della scatola dei comandi siano rimossi o aperti.
 - In caso contrario esiste il rischio di incendio, shock elettrico, esplosione o morte.
- Non collegare(scollegare) il cavo di alimentazione alla(dalla) presa durante il funzionamento.
 - Vi è il rischio di scosse elettriche o incendio.
- In caso di inutilizzo del prodotto per lunghi periodi, scollegare il cavo di alimentazione e spegnere l'interruttore automatico.
 - Vi è il rischio di guasti al prodotto o attivazione accidentale.

 **ATTENZIONE**

Installazione

- Dopo l'installazione o la riparazione del prodotto, verificare sempre che non vi siano perdite di gas (refrigerante).
 - Livelli bassi di refrigerante potrebbero causare guasti al prodotto.
- Installare il tubo flessibile di scarico in modo da garantire uno scarico corretto e sicuro.
 - Un errato collegamento può causare perdite d'acqua.
- Installare il prodotto allineandolo in modo uniforme.
 - Per evitare perdite d'acqua.
- Per sollevare e trasportare il prodotto sono consigliabili due persone.
 - Evitare lesioni personali.

- Chiunque si trovi a lavorare o a intervenire su un circuito refrigerante deve necessariamente essere in possesso di una certificazione in corso di validità emessa dall'autorità competente del settore, con il quale viene autorizzato a maneggiare i refrigeranti in condizioni di sicurezza, in conformità alle norme specifiche del settore. (per R32)
- L'apparecchio deve essere custodito in un luogo in cui sia possibile impedire il verificarsi di danni meccanici.
- Non installare il prodotto quando il rumore o l'aria calda che sono prodotti dall'unità esterna potrebbero danneggiare i vicini di casa.
 - Questo può provocare un problema con i vicini.
- La garanzia decade nel momento in cui un individuo che non sia un tecnico professionista installi, ripari o alteri i prodotti LG Electronics air conditioning.
 - Tutti i costi associati alle riparazioni sono completamente a carico del proprietario.
- Non installare l'unità in atmosfere potenzialmente esplosive.

Uso

- Non esporre la pelle direttamente all'aria fresca per periodi prolungati (non sedersi nel raggio d'azione dell'aspirazione).
 - Ciò potrebbe causare danni alla salute.
- Non utilizzare il prodotto per scopi specifici, ad esempio per conservare alimenti, animali, opere d'arte ecc. Questo prodotto è un condizionatore d'aria, non un sistema di refrigerazione.
 - Vi è il rischio di danni o perdita di cose.
- Non bloccare l'ingresso o l'uscita del flusso d'aria.
 - In caso contrario, si potrebbero verificare guasti al prodotto.
- Utilizzare un panno soffice per la pulizia. Non utilizzare detergenti aggressivi, solventi ecc.
 - Vi è il rischio di scosse elettriche, incendio o danno alle parti in plastica del prodotto.
- Non toccare le parti metalliche del prodotto durante la rimozione del filtro dell'aria. Sono molto appuntite!
 - Vi è il rischio di lesioni personali.
- Non calpestare o mettere oggetti sul prodotto. (unità esterne).
 - Vi è il rischio di lesioni personali o guasti al prodotto.

- Inserire sempre il filtro in modo stabile. Pulire il filtro ogni 2 settimane o più spesso, se necessario.
 - Un filtro sporco riduce l'efficienza del condizionatore e potrebbe causare danni o malfunzionamenti del prodotto.
- Non introdurre le mani o altri oggetti nella bocca di ingresso o uscita dell'aria durante il funzionamento.
 - Le parti mobili metalliche sono affilate e potrebbero causare infortuni.
- Non bere acqua fuoriuscita dal prodotto.
 - Ciò può causare gravi danni alla salute.
- Utilizzare una scala salda per pulire o riparare il prodotto.
 - Fare attenzione ed evitare lesioni personali.
- Le operazioni di manutenzione devono essere fatte esclusivamente seguendo le indicazioni del produttore delle attrezzature. La manutenzione e la riparazione che richiedono l'assistenza di personale tecnico abilitato devono avvenire sotto la supervisione di personale competente nell'uso di refrigeranti infiammabili. (per R32)
- Questo elettrodomestico non è previsto per l'uso da parte di persone (inclusi i bambini) con ridotte capacità fisiche, sensorie o mentali o con mancanza di esperienza e conoscenza salvo che essi siano controllati con supervisione e istruzione riguardo l'uso dell'elettrodomestico da parte di persona responsabile della loro sicurezza.
 - È consigliabile vigilare sui bambini affinché essi non giochino con l'elettrodomestico.
- Questo apparecchio può essere utilizzato da bambini di età non inferiore a 8 anni e da persone con ridotte capacità fisiche, sensoriali o mentali o mancanza di esperienza e conoscenza, se supervisionati o istruiti sull'uso dell'apparecchio in modo sicuro e se comprendono i rischi coinvolti. I bambini non devono giocare con l'apparecchio. Pulizia e manutenzione da parte dell'utente non devono essere eseguite dai bambini senza supervisione.
- Se il cavo di alimentazione è danneggiato, deve essere sostituito dal fabbricante, dal suo agente di servizio o da persona qualificata per evitare un qualsiasi pericolo.
- Non toccare il tubo del refrigerante e la tubatura dell'acqua o altre parti interne mentre l'unità è in funzione o immediatamente dopo l'operazione.
 - Rischio di ustioni o congelamento.

Prima di iniziare

Preparazione all'uso

1. Per l'installazione rivolgersi a un tecnico specializzato.
2. Utilizzare un circuito dedicato.

USO

1. L'esposizione al flusso diretto dell'aria per un periodo prolungato di tempo può essere pericoloso per la salute. Non esporre le persone, gli animali o le piante al flusso d'aria per periodi di tempo prolungati.
2. A causa di una possibile carenza di ossigeno, ventilare la stanza quando viene usato insieme a stufe o altri dispositivi di riscaldamento.
3. Non usare questo condizionatore d'aria per scopi speciali non specificati (es. per conservare strumenti di precisione, cibo, animali, piante o oggetti d'arte.) Questo tipo di uso può rovinare questo tipo di oggetti.

Pulizia e Manutenzione

1. Quando si rimuove il filtro non toccare mai gli elementi metallici dell'unità. Si possono procurare lesioni quando si maneggiano i bordi affilati di metallo.
2. Non pulire l'interno del condizionatore d'aria con acqua. L'esposizione all'acqua può rovinare l'isolamento e provocare di conseguenza scosse elettriche.
3. Durante la pulizia del prodotto assicurarsi che l'interruttore automatico e l'alimentazione siano disattivati. Durante il funzionamento la ventola gira a velocità elevata. Esiste la possibilità di provocare lesioni se l'unità viene accidentalmente accesa mentre si puliscono i componenti interni dell'apparecchio.

Assistenza

Per le riparazioni e la manutenzione rivolgersi al proprio rivenditore autorizzato.

Istruzioni per l'uso

Funzionamento indotto

Procedure di funzionamento quando non è possibile usare il telecomando.

Premere il pulsante tact (Tasto ON/OFF) Se si desidera interrompere l'esecuzione, premere nuovamente il pulsante tact.

<A Cassetta (1way) Da Soffitto>

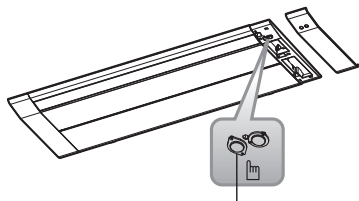

Tasto ON/OFF

<A Cassetta (2way) Da Soffitto>

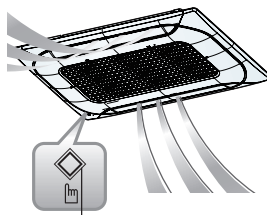

Tasto ON/OFF

<Art Cool Gallery Series>

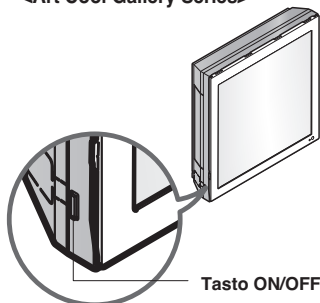

Tasto ON/OFF

<Console>

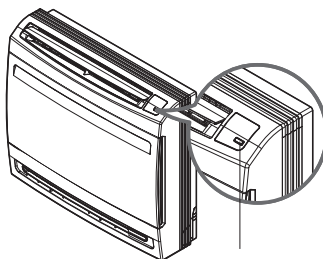

Tasto ON/OFF

* La funzione può essere modificata in base al tipo di modello.

Pulsante nuovo avviamento automatico

Nel caso di ritorno della corrente dopo un'interruzione, la funzione di Riavvio automatico del funzionamento è la funzione che esegue le procedure automaticamente riportandole alle condizioni di funzionamento antecedenti all'interruzione.

Manutenzione e assistenza

A Cassetta (1way) Da Soffitto (Griglia + Pannello)

⚠ ATTENZIONE

Spegnere l'unità prima di manovrare l'apparecchio.

- Prima di effettuare la pulizia dell'unità, spegnere l'impianto. Pulire utilizzando un panno morbido e asciutto. Non usare candeggina o sostanze abrasive.

NOTA

Prima di pulire l'unità interna, staccare l'alimentazione.

Filtri aria

I filtri aria dietro la griglia anteriore devono essere controllati e puliti ogni 2 settimane, o più spesso, se necessario.

<Tipo a griglia>

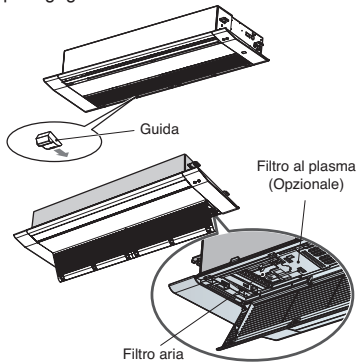

<Tipo a pannello>

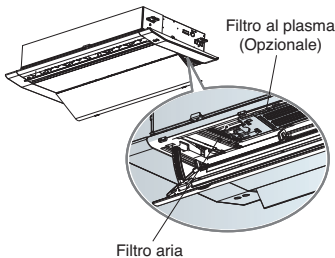

Chassis TT: ripiano 6 EA
Chassis TU: ripiano 4 EA

- Non utilizzare le seguenti sostanze per la pulizia:
 - Acqua a una temperatura superiore a 40 °C. Ciò potrebbe provocare deformazioni e/o scolorimenti.
 - Sostanze volatili. Ciò potrebbe danneggiare le superfici di condizionatore.



<Tipo a griglia>

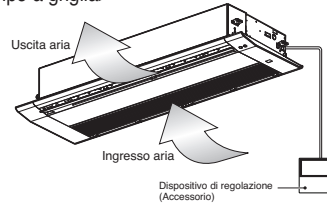

<Tipo a pannello>

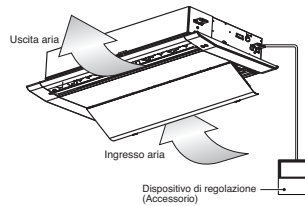

1. Smontare i filtri aria.

⚠ ATTENZIONE

Quando si smonta il filtro aria, non toccare le parti metalliche dell'unità interna.

Queste potrebbero infatti provocare lesioni fisiche.

2. Rimuovere il filtro al plasma (Opzionale).

- Svitare 2 viti dal filtro al plasma. (Opzionale).

3. Pulire il filtro aria con un aspirapolvere oppure lavarlo con acqua.

- Se è presente molto sporco, utilizzare un detergente neutro in acqua tiepida.
- Il lavaggio con acqua calda (40 °C o più) può provocare deformazioni.

4. Dopo il lavaggio con acqua, asciugare bene l'unità all'ombra.

- Non esporre il filtro aria alla luce del sole diretta o a forti fonti di calore per asciugarlo.

5. Installare il filtro dell'aria e al plasma (Opzionale).

A Cassetta (1way) Da Soffitto (Con purificatore d'aria)

Pulizia del filtro

⚠ ATTENZIONE

Prima di eseguire qualsiasi operazione di manutenzione, spegnere l'alimentazione principale dell'impianto.

1. Tirare le maniglie su entrambe le estremità del lato posteriore contrassegnato del pannello anteriore, quindi aprire la griglia anteriore e premere i due ganci e rimuovere il prefililtro.

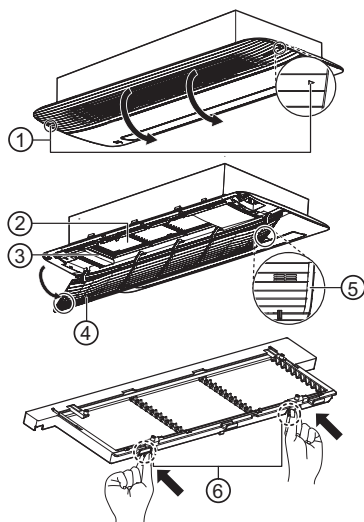

2. Pulire con un aspirapolvere o una spazzola morbida.
 - Se il filtro è molto sporco, lavarlo con acqua e un detergente neutro.
3. Lasciare asciugare il filtro all'ombra fino a completa essiccazione.
4. Installare il filtro nell'ordine inverso da cui è stato rimosso, quindi chiudere la griglia anteriore.
 - Quando si installa il filtro, inserire il gancio nel foro quadrato.

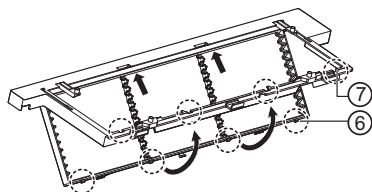

- ① Marcatore
- ② Pre-filtro
- ③ Caso del filtro
- ④ Griglia di aspirazione anteriore
- ⑤ maniglia
- ⑥ Gancio
- ⑦ Foro quadrato

⚠ AVVERTENZA

Per motivi di sicurezza, spegnere l'interruttore principale.

⚠ ATTENZIONE

- Assicurarsi che il filtro sia installato correttamente nella custodia del filtro. Quando inserite il filtro nella custodia e spingete la maniglia, sentirete un suono di clic quando il filtro è fissato in posizione.
- Fare attenzione a non far cadere la griglia anteriore quando si rimuove il filtro.
- Non utilizzare liquidi volatili o acqua a 40 °C o più calda.
- L'uso del filtro quando non è completamente asciutto può causare il malfunzionamento del prodotto.
- L'asciugatura del filtro in prossimità di un incendio o alla luce diretta del sole può causare danni al filtro.
- Quando si pulisce il filtro, fare attenzione a non danneggiare le maglie del filtro.

NOTA

- Se la polvere entra nel filtro, ci potrebbe essere un calo della capacità di raffreddamento.
- Pulire circa una volta ogni due settimane.
- Se si fa pulire il filtro presso una LG Electronics Centro assistenza, può essere addebitato un costo separato (servizio a pagamento)
- Il numero e il tipo di filtri forniti possono variare a seconda del modello.
- La forma e i componenti del prodotto possono differire a seconda del modello.
- Le caratteristiche possono essere diverse a seconda del tipo di modello.
- A seconda del modello, alcune funzioni potrebbero non essere disponibili.

Pulizia del filtro di deodorizzazione / filtro PM1.0 (opzionale)

1. Fare riferimento a "Come rimuovere il filtro" quando si rimuove il filtro.
2. Afferrare l'impugnatura del supporto della custodia del filtro e tirare in direzione della freccia per rimuovere la Filtro PM1.0
 - Non rimuovere il porta filtro e la griglia di aspirazione.

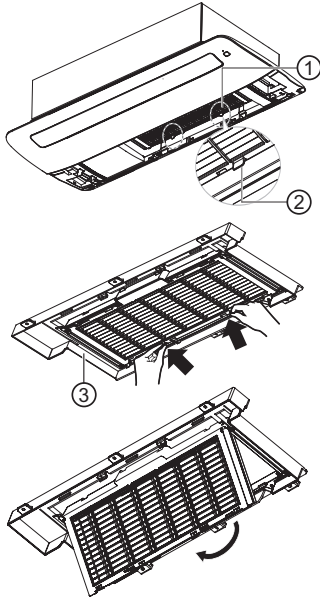

3. Come mostrato in figura, tirare il manico e rimuovere il filtro di deodorazione.

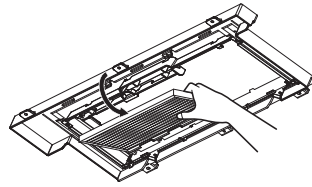
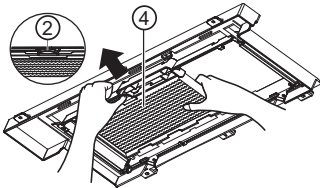

4. Lavare il filtro dopo aver controllato il metodo di lavaggio in 'Informazioni sul filtro'.
5. Dopo il lavaggio, reinstallare il filtro deodorante e il filtro PM1.0 rispettivamente nella loro posizione originale.
 - Quando si installa il filtro PM1.0, inserire il gancio nel foro quadrato.

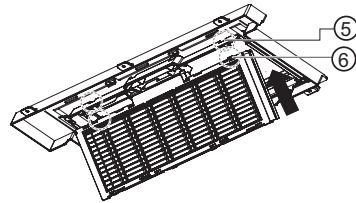

- ① Filtro PM1.0
- ② Maniglia
- ③ Porta filtro
- ④ Filtro di deodorizzazione
- ⑤ Gancio
- ⑥ Foro quadrato

⚠ AVVERTENZA

Per motivi di sicurezza, spegnere l'interruttore principale.

NOTA

- Le caratteristiche possono essere diverse a seconda del tipo di modello.
- A seconda del modello, alcune funzioni potrebbero non essere disponibili.



! CAUTION

- Fare attenzione che il contenitore del filtro sia montato correttamente sul supporto del filtro.
- Fare attenzione a non far cadere la griglia anteriore quando si rimuove il filtro.
- Non lavare il filtro antipolvere con acqua calda a più di 40 °C o liquidi volatili.
- Non lavare il filtro deodorante fotocatalitico in acqua.
- Dopo aver pulito il filtro PM1.0, il cicalino suona 7 volte se l'acqua non è completamente asciutta. Asciugare accuratamente il filtro.
- L'asciugatura del filtro in prossimità di un incendio o alla luce diretta del sole può causare danni al filtro.
- Indossare guanti durante l'installazione.

NOTA

- La quantità e il tipo di filtri forniti da ogni modello possono differire.
- Le caratteristiche possono essere diverse a seconda del tipo di modello.
- A seconda del modello, alcune funzioni potrebbero non essere disponibili.

Informazioni sul filtro

Nome del filtro	Descrizione del filtro
<p>Filtro di deodorizzazione</p> 	<ul style="list-style-type: none"> • Asciugare per 3 ore alla luce del sole o sotto la luce fluorescente. • Si consiglia di pulirlo ogni sei mesi. (supponendo 8 ore di uso quotidiano) • Il lavaggio del filtro con acqua potrebbe danneggiarlo o deformarlo.
<p>Filtro PM1.0</p> 	<ul style="list-style-type: none"> • Pulire il filtro senza smontarlo. • Immergere il filtro PM1.0 in acqua, agitando più volte per pulirlo. • Se il filtro è molto sporco, immergerlo per 30 minuti in acqua tiepida con un detergente delicato e risciacquarlo accuratamente con acqua pulita. (Non usare detersivi acidi come l'acido citrico). • Si consiglia di pulirlo ogni sei mesi. • Asciugarlo accuratamente all'ombra per circa un giorno. (Se c'è umidità residua, il cicalino suonerà 7 volte). L'asciugatura con un riscaldatore ad aria calda, come un asciugacapelli o un riscaldatore, potrebbe danneggiare o deformare il filtro. • L'interno del filtro è affilato, quindi non strofinare o toccare direttamente.

Pulizia del sensore PM1.0

Sensore PM1.0

1. Come mostrato nella figura sottostante, inserire il dito nell'indicatore.

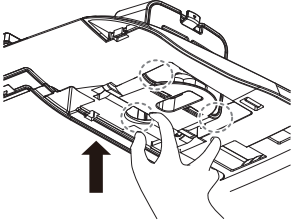

2. Aprire il pannello frontale e abbassare la custodia del sensore PM1.0 Sensor case come mostrato nella figura sottostante.

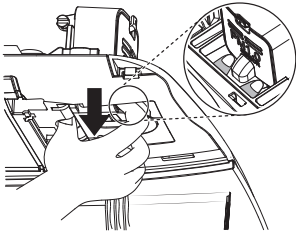

3. Una volta abbassato completamente il contenitore del sensore PM1.0, ruotare il contenitore del sensore PM1.0 per fissarlo come mostrato nella figura sottostante.

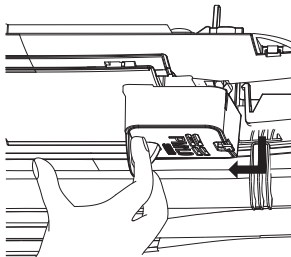

4. Aprire il coperchio del sensore PM1.0 sul lato della custodia.

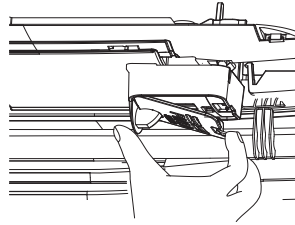

5. Utilizzare un tampone di cotone leggermente bagnato per rimuovere la polvere dalla lente, quindi utilizzare un tampone asciutto per rimuovere l'umidità.

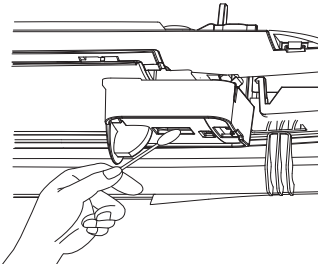

6. Chiudere il coperchio del contenitore del sensore PM1.0, quindi installare il contenitore del sensore PM1.0 nella sua posizione originale.

! AVVERTENZA

- Per motivi di sicurezza, spegnere l'interruttore principale.
- Fare attenzione a non far cadere il prodotto quando si rimuove il coperchio angolare del sensore PM1.0.
- Fare attenzione a non cadere in caso di incidenti quando si pulisce il sensore PM1.0.

NOTA

- Si consiglia di pulirlo ogni sei mesi. (supponendo 8 ore di uso quotidiano)
- Il sensore PM1.0 è incluso solo con il pannello di purificazione dell'aria.
- Le caratteristiche possono essere diverse a seconda del tipo di modello.
- A seconda del modello, alcune funzioni potrebbero non essere disponibili.

A Cassetta (2way) Da Soffitto

⚠ ATTENZIONE

Spegnere l'unità prima di manovrare l'apparecchio.

Griglia, scatola e dispositivo di regolazione

- Prima di effettuare la pulizia dell'unità, spegnere l'impianto. Pulire utilizzando un panno morbido e asciutto. Non usare candeggina o sostanze abrasive.

NOTA

Prima di pulire l'unità interna, staccare l'alimentazione.

Filtri aria

I filtri aria dietro la griglia anteriore devono essere controllati e puliti ogni 2 settimane, o più spesso, se necessario.

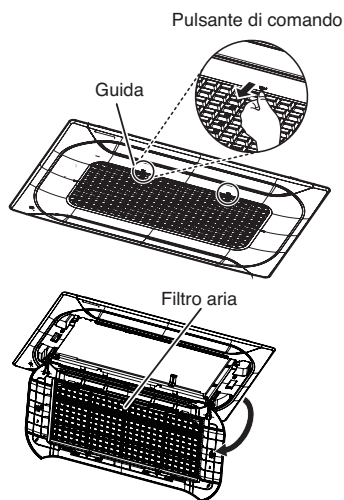

- Non utilizzare le seguenti sostanze per la pulizia:

- Acqua a una temperatura superiore a 40 °C. Ciò potrebbe provocare deformazioni e/o scolorimenti.
- Sostanze volatili. Ciò potrebbe danneggiare le superfici di condizionatore.

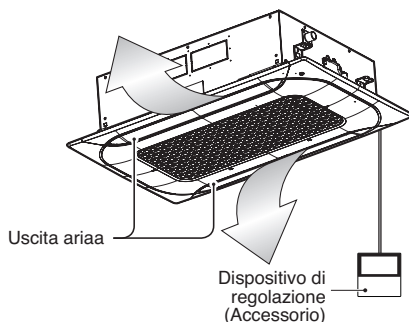

1. Smontare i filtri aria.

⚠ ATTENZIONE

Quando si smonta il filtro aria, non toccare le parti metalliche dell'unità interna.

Queste potrebbero infatti provocare lesioni fisiche.

2. Pulire il filtro aria con un aspirapolvere oppure lavarlo con acqua.

- Se è presente molto sporco, utilizzare un detergente neutro in acqua tiepida.
- Il lavaggio con acqua calda (40 °C o più) può provocare deformazioni.

3. Dopo il lavaggio con acqua, asciugare bene l'unità all'ombra.

- Non esporre il filtro aria alla luce del sole diretta o a forti fonti di calore per asciugarlo.

4. Installare il filtro aria.

A Cassetta (4way) Da Soffitto

⚠ ATTENZIONE

Spegnere l'unità prima di manovrare l'apparecchio.

Griglia, scatola e dispositivo di regolazione

- ❑ Prima di effettuare la pulizia dell'unità, spegnere l'impianto. Pulire utilizzando un panno morbido e asciutto. Non usare candeggina o sostanze abrasive.

NOTA

Prima di pulire l'unità interna, staccare l'alimentazione.

Filtri aria

I filtri aria dietro la griglia anteriore devono essere controllati e puliti ogni 2 settimane, o più spesso, se necessario.

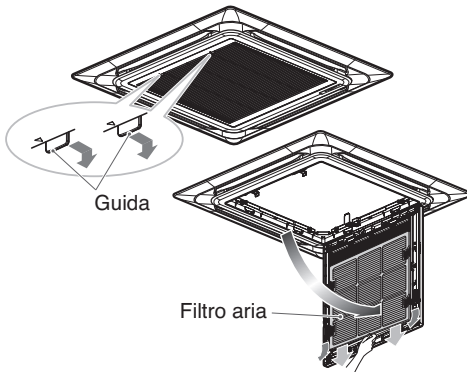

- Non utilizzare le seguenti sostanze per la pulizia:

- Acqua a una temperatura superiore a 40 °C. Ciò potrebbe provocare deformazioni e/o scolorimenti.
- Sostanze volatili. Ciò potrebbe danneggiare le superfici di condizionatore.

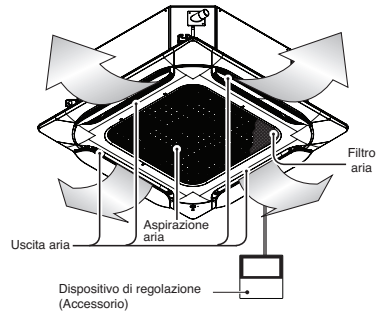
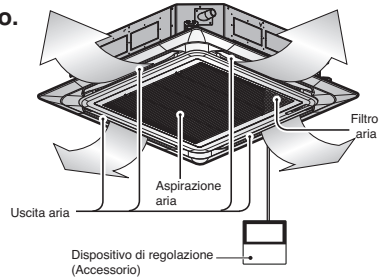

1. Smontare i filtri aria.

⚠ ATTENZIONE

Quando si smonta il filtro aria, non toccare le parti metalliche dell'unità interna. Queste potrebbero infatti provocare lesioni fisiche.

2. Pulire il filtro aria con un aspirapolvere oppure lavarlo con acqua.

- Se è presente molto sporco, utilizzare un detergente neutro in acqua tiepida.
- Il lavaggio con acqua calda (40 °C o più) può provocare deformazioni.

3. Dopo il lavaggio con acqua, asciugare bene l'unità all'ombra.

- Non esporre il filtro aria alla luce del sole diretta o a forti fonti di calore per asciugarlo.

4. Installare il filtro aria.

Pulizia del filtro di deodorizzazione / filtro PM1.0 (opzionale)

1. Premere i ganci di fissaggio su entrambi i lati e aprire la griglia anteriore.

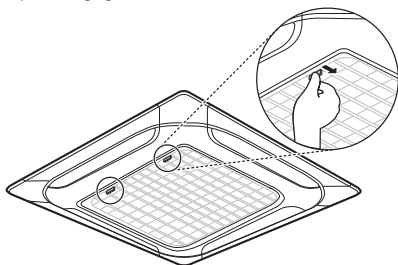

2. Rimuovere il filtro PM1.0 premendo il gancio di fissaggio.

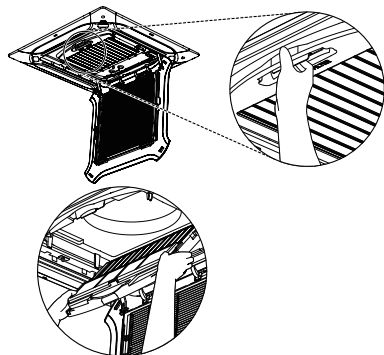

3. Rimuovere il filtro di deodorizzazione del fotocatalizzatore tirando verso l'alto.

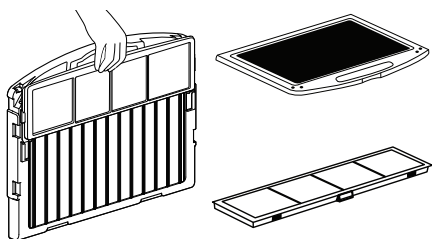

4. Dopo il montaggio in ordine inverso, chiudere la griglia anteriore.

⚠ AVVERTENZA

Per motivi di sicurezza, spegnere l'interruttore principale.

⚠ ATTENZIONE

- Fare attenzione che il contenitore del filtro sia montato correttamente sul supporto del filtro.
- Fare attenzione a non far cadere la griglia anteriore quando si rimuove il filtro.
- Non lavare il filtro antipolvere con acqua calda a più di 40 °C o liquidi volatili.
- Non lavare il filtro deodorante fotocatalitico in acqua.
- Dopo aver pulito il filtro PM1.0, il cicalino suona 7 volte se l'acqua non è completamente asciutta. Asciugare accuratamente il filtro.
- L'asciugatura del filtro in prossimità di un incendio o alla luce diretta del sole può causare danni al filtro.
- Indossare guanti durante l'installazione.

NOTA

- La quantità e il tipo di filtri forniti da ogni modello possono differire.
- Le caratteristiche possono essere diverse a seconda del tipo di modello.
- A seconda del modello, alcune funzioni potrebbero non essere disponibili.

Informazioni sul filtro

Nome del filtro	Descrizione del filtro
<p>Filtro di deodorizzazione</p> 	<ul style="list-style-type: none"> • Asciugare per 3 ore alla luce del sole o sotto la luce fluorescente. • Si consiglia di pulirlo ogni sei mesi. (supponendo 8 ore di uso quotidiano) • Il lavaggio del filtro con acqua potrebbe danneggiarlo o deformarlo.
<p>Filtro PM1.0</p> 	<ul style="list-style-type: none"> • Pulire il filtro senza smontarlo. • Immergere il filtro PM1.0 in acqua, agitando più volte per pulirlo. • Se il filtro è molto sporco, immergerlo per 30 minuti in acqua tiepida con un detergente delicato e risciacquarlo accuratamente con acqua pulita. (Non usare detersivi acidi come l'acido citrico). • Si consiglia di pulirlo ogni sei mesi. • Asciugarlo accuratamente all'ombra per circa un giorno. (Se c'è umidità residua, il cicalino suonerà 7 volte). • L'asciugatura con un riscaldatore ad aria calda, come un asciugacapelli o un riscaldatore, potrebbe danneggiare o deformare il filtro. • L'interno del filtro è affilato, quindi non strofinare o toccare direttamente.

Pulizia del sensore PM1.0

Sensore PM1.0

1. Rimuovere il coperchio angolare del PM1.0 Sensor sul pannello frontale.

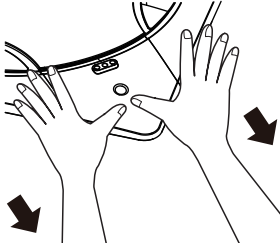

2. Aprire la custodia del sensore PM1.0 sul lato della custodia del sensore PM1.0 e rimuovere il tappo di gomma.

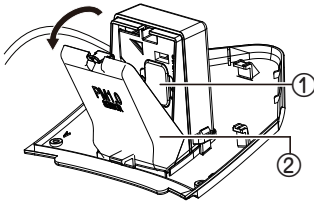

3. Utilizzare un tampone di cotone per rimuovere la sporcizia dalla lente, quindi utilizzare un tampone asciutto per rimuovere l'umidità.

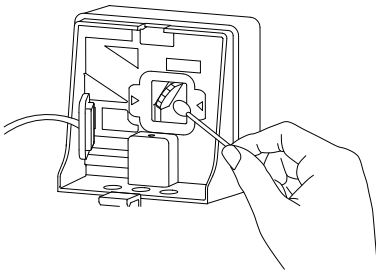

Serrare il cappuccio di gomma, chiudere la custodia del sensore PM1.0 e montare il coperchio angolare del sensore PM1.0 nella sua posizione originale.

- ① Cappuccio di gomma
- ② PM1.0 custodia del sensore

⚠ AVVERTENZA

- Per motivi di sicurezza, spegnere l'interruttore principale.
- Fare attenzione a non far cadere il prodotto quando si rimuove il coperchio angolare del sensore PM1.0.
- Fare attenzione a non cadere in caso di incidenti quando si pulisce il sensore PM1.0.

NOTA

- Si consiglia di pulirlo ogni sei mesi. (supponendo 8 ore di uso quotidiano)
- Il sensore PM1.0 è incluso solo con il pannello di purificazione dell'aria.
- Le caratteristiche possono essere diverse a seconda del tipo di modello.
- A seconda del modello, alcune funzioni potrebbero non essere disponibili.

A Cassetta (Rotondo) Da Soffitto

⚠ ATTENZIONE

Spegnere l'unità prima di manovrare l'apparecchio.

Griglia, scatola e dispositivo di regolazione

- Prima di effettuare la pulizia dell'unità, spegnere l'impianto. Pulire utilizzando un panno morbido e asciutto. Non usare candeggina o sostanze abrasive.

NOTA

Prima di pulire l'unità interna, staccare l'alimentazione.

Filtri aria

I filtri aria dietro la griglia anteriore devono essere controllati e puliti ogni 2 settimane, o più spesso, se necessario.

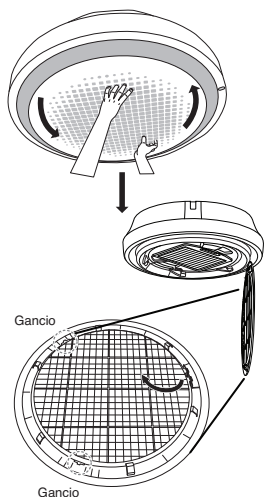

■ Non utilizzare le seguenti sostanze per la pulizia:

- Acqua a una temperatura superiore a 40 °C. Ciò potrebbe provocare deformazioni e/o scolorimenti.
- Sostanze volatili. Ciò potrebbe danneggiare le superfici di condizionatore.

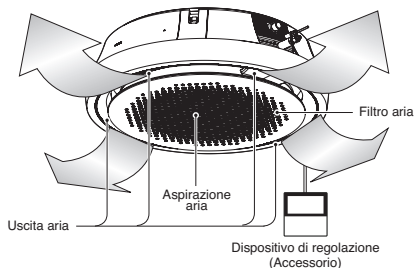

1. Smontare i filtri aria.

⚠ ATTENZIONE

Quando si smonta il filtro aria, non toccare le parti metalliche dell'unità interna. Queste potrebbero infatti provocare lesioni fisiche.

2. Pulire il filtro aria con un aspirapolvere oppure lavarlo con acqua.

- Se è presente molto sporco, utilizzare un detergente neutro in acqua tiepida.
- Il lavaggio con acqua calda (40 °C o più) può provocare deformazioni.

3. Dopo il lavaggio con acqua, asciugare bene l'unità all'ombra.

- Non esporre il filtro aria alla luce del sole diretta o a forti fonti di calore per asciugarlo.

4. Installare il filtro aria.

Condotto Nascosto A Soffitto & Unità Ingresso Aria Fresca

⚠ ATTENZIONE

Spegnere l'unità prima di manovrare l'apparecchio.

Griglia, rivestimento e telecomando

- Prima di effettuare la pulizia dell'unità, spegnere l'impianto. Pulire utilizzando un panno morbido e asciutto. Non usare candeggina o sostanze abrasive.

NOTA

Scollegare l'alimentazione prima di pulire l'unità interna.

- Non usare mai i componenti elencati:

- Acqua più calda di 40 °C
Il suo uso potrebbe deformare o scolorire la superficie esterna del condizionatore.
- Sostanze volatili
L'uso di queste sostanze potrebbe danneggiare la superficie del condizionatore d'aria.

Filtro d'aria

I filtri d'aria posti sul retro dell'unità interna (lato aspirazione) devono essere controllati e puliti una volta ogni 2 settimane e se necessario più spesso.

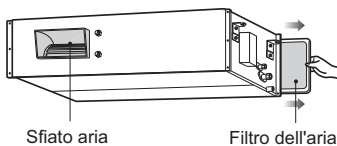
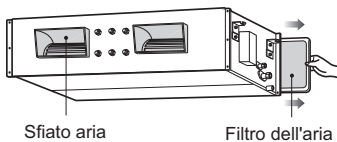
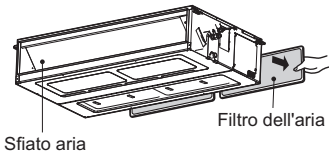
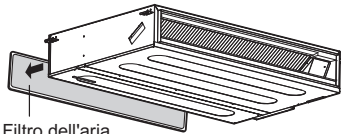

1. Smontare i filtri aria.

⚠ ATTENZIONE

Quando si smonta il filtro aria, non toccare le parti metalliche dell'unità interna.

Queste potrebbero infatti provocare lesioni fisiche.

2. Pulire il filtro aria con un aspirapolvere oppure lavarlo con acqua.

- Se è presente molto sporco, utilizzare un detergente neutro in acqua tiepida.
- Il lavaggio con acqua calda (40 °C o più) può provocare deformazioni.

3. Dopo il lavaggio con acqua, asciugare bene l'unità all'ombra.

- Non esporre il filtro aria alla luce del sole diretta o a forti fonti di calore per asciugarlo.

4. Installare il filtro aria.

* La funzione può essere modificata in base al tipo di modello.

A scomparsa con montaggio a pavimento

⚠ ATTENZIONE

Spegnere l'unità prima di manovrare l'apparecchio.

Griglia, rivestimento e telecomando

□ Prima di effettuare la pulizia dell'unità, spegnere l'impianto. Pulire utilizzando un panno morbido e asciutto. Non usare candeggina o sostanze abrasive.

NOTA

Scollegare l'alimentazione prima di pulire l'unità interna.

□ Non usare mai i componenti elencati:

- Acqua più calda di 40 °C
Il suo uso potrebbe deformare o scolorire la superficie esterna del condizionatore.
- Sostanze volatili
L'uso di queste sostanze potrebbe danneggiare la superficie del condizionatore d'aria.



Filtro d'aria

I filtri d'aria posti sul retro dell'unità interna (lato aspirazione) devono essere controllati e puliti una volta ogni 2 settimane e se necessario più spesso.

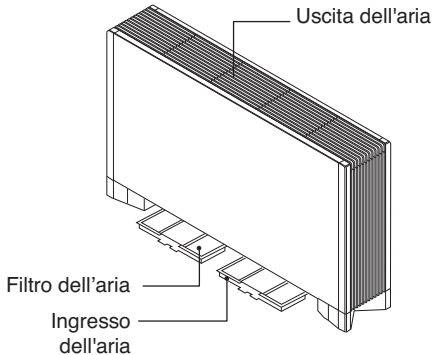

1. Pulire il filtro con un aspirapolvere o con acqua calda e sapone.
 - Se è molto sporco, lavare con una soluzione di detergente e acqua tiepida.
 - Se si utilizza acqua bollente (40 °C e oltre), il filtro si potrebbe deformare
2. Dopo avere lavato il condizionatore d'aria con acqua, lasciarlo asciugare bene all'ombra.
3. Rimontare il filtro aria.

Art Cool Gallery Series

⚠ ATTENZIONE

Prima di effettuare interventi di manutenzione, spegnere l'alimentazione del sistema, escludere il circuito mediante l'interruttore e scollegare il cavo di alimentazione.

Pulire utilizzando un panno morbido e asciutto. Non utilizzare candegGINE o abrasivi.

⚠ ATTENZIONE

Non utilizzare mai:

- Acqua a una temperatura superiore ai 40 °C. Potrebbe causare deformazione e/o scolorimento.
- Sostanze volatili. Potrebbero danneggiare le superfici del condizionatore d'aria.



Filtri dell'aria

Il filtro dell'aria dietro la griglia/il pannello anteriore deve essere controllato e pulito ogni 2 settimane o più spesso, se necessario. Per la rimozione dei filtri, vedere gli schemi autoesplicativi per ciascun modello. Pulire i filtri con un aspirapolvere o con acqua tiepida e sapone. Se la sporcizia non viene via facilmente, lavare con una soluzione di detergente in acqua tiepida. Dopo il lavaggio con acqua, far asciugare all'ombra e reinstallare i filtri al loro posto.

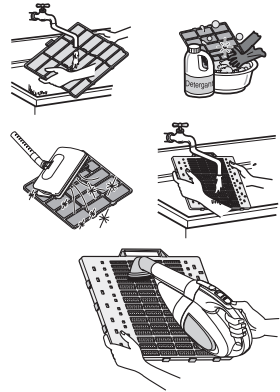

Filtri al Plasma (Opzionale)

I filtri al Plasma dietro al filtro dell'aria deve essere controllato e pulito ogni 3 mesi o più spesso, se necessario. Per la rimozione dei filtri, vedere gli schemi autoesplicativi per ciascun modello. Pulire i filtri utilizzando un aspirapolvere. Se è sporco, lavarlo con acqua e lasciarlo asciugare all'ombra, quindi reinstallarlo al suo posto.

Filtri deodoranti

Rimuovere i filtri deodoranti dietro al filtro dell'aria ed esporli alla luce diretta del sole per 2 ore. Inserire quindi i filtri al loro posto.

Rimozione dei filtri

Unità interna Art Cool Panel:

Estrarre la parte superiore del pannello frontale e sollevarla. Rimuovere il filtro mantenendo il pannello. Tenendo premuto il tasto, estrarre il filtro plasma. Dopo averlo pulito, farlo asciugare completamente all'ombra. Quindi, rimontare il filtro plasma e il filtro. Collocare il pannello frontale sul gancio per chiuderlo.

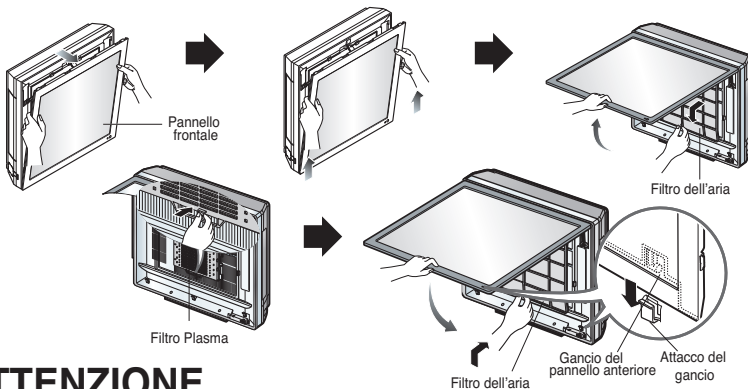

⚠ ATTENZIONE

Non toccare il filtro al plasma per almeno 10 secondi dopo aver aperto la griglia di immissione in quanto ciò potrebbe causare scosse elettriche.

Sostituzione di immagine e fotografia

1. Spegnere l'alimentazione e aprire la parte superiore del pannello frontale.

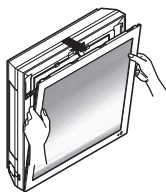

2. Tirare entrambe le linguette della parte inferiore del pannello frontale come illustrato nell'immagine sotto.

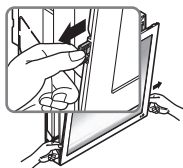

3. Spingere e chiudere la parte superiore del pannello frontale, quindi tirare la parte inferiore del pannello in avanti fino a fissarla.



4. Rimuovere l'immagine.

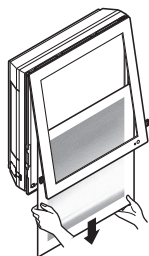

5. Capovolgere l'immagine e il tappetino, rimuovere il nastro protettivo fissato al tappetino.

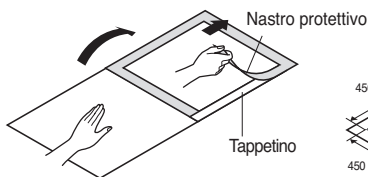

6. Posizionare l'immagine/foto tra l'immagine tolta e il tappetino (dimensione consigliata di foto/immagine: 450 mm x 450 mm)

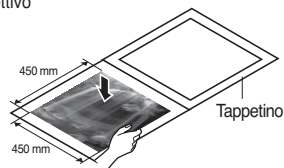

7. Coprire il tappetino e premere con le mani fino a far toccare le due parti.

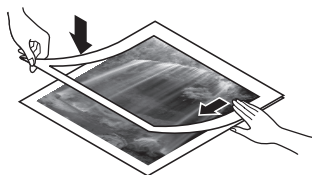

8. Far scorrere la fotografia/il disegno desiderato sotto i due componenti di fissaggio nel modo seguente e fissarli. Premere lievemente il pannello frontale per chiudere.

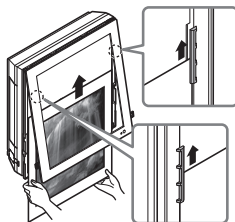

9. Spingere le due linguette della parte inferiore del pannello e fissarlo. Quindi, accenderlo.

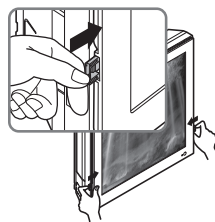

※ Se il tappetino non è utilizzato, la dimensione consigliata di foto/immagine è:
522 mm x 522 mm

All'accensione dopo la sostituzione del filtro e dell'immagine, il pannello frontale non interviene.

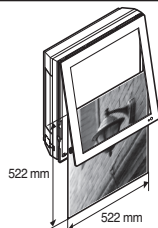

Montaggio A Parete

⚠ ATTENZIONE

Spegnere l'unità prima di manovrare l'apparecchio.

Non utilizzare mai:

- Acqua a una temperatura superiore ai 40 °C. Potrebbe causare deformazione e/o scolorimento.
- Sostanze volatili. Potrebbero danneggiare le superfici del condizionatore d'aria.



Filtri dell'aria

Il filtro dell'aria dietro la griglia/il pannello anteriore deve essere controllato e pulito ogni 2 settimane o più spesso, se necessario. Per la rimozione dei filtri, vedere gli schemi autoesplicativi per ciascun modello. Pulire i filtri con un aspirapolvere o con acqua tiepida e sapone. Se la sporcizia non viene via facilmente, lavare con una soluzione di detergente in acqua tiepida. Dopo il lavaggio con acqua, far asciugare all'ombra e reinstallare i filtri al loro posto.

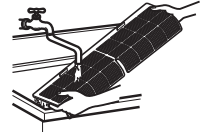

Pulizia del filtro dell'aria

Pulire il filtro dell'aria ogni 2 settimane o con frequenza maggiore a seconda della necessità.

1. Spegnere l'unità e scollegare il cavo di alimentazione.
2. 5~24 kBtu/h : Sollevare tramite le maniglie anteriori il filtro.
- 30~36 kBtu/h : Aprire il pannello anteriore come illustrato.

5~24 kBtu/h

30~36 kBtu/h

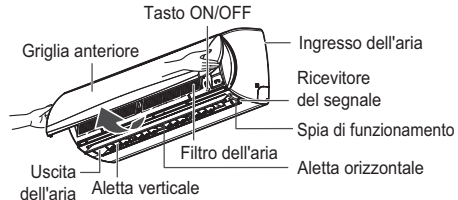
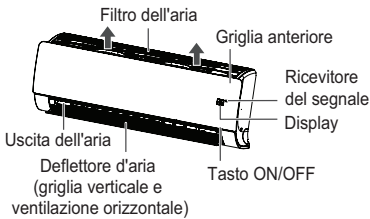

* La funzione può essere modificata in base al tipo di modello.

3. 5~24 kBtu/h : Tenere la manopola del filtro dell'aria, sollevare leggermente il filtro e rimuoverlo dall'unità.
- 30~36 kBtu/h : Tirare delicatamente la linguetta del filtro per rimuoverlo.

5~24 kBtu/h

30~36 kBtu/h

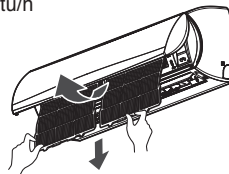
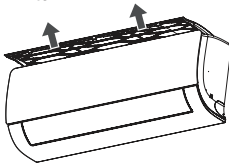

* La funzione può essere modificata in base al tipo di modello.

4. Pulire il filtro con un aspirapolvere o con acqua calda.
 - Se non si riesce a rimuovere lo sporco, lavare il filtro in acqua tiepida con un po' di detersivo.
5. Far asciugare il filtro in un luogo ombreggiato.

NOTA Il filtro dell'aria potrebbe rompersi se viene piegato.

Convertible

⚠ ATTENZIONE

Spegnere l'unità prima di manovrare l'apparecchio.

Griglia, mobile e telecomando

□ Prima di effettuare la pulizia dell'unità, spegnere l'impianto. Pulire utilizzando un panno morbido e asciutto. Non usare candeggina o sostanze abrasive.

NOTA

Prima di pulire l'unità interna la si deve scollegare dalla presa di corrente.

□ Evitare di utilizzare:

- Acqua più calda di 40 °C, che potrebbe deformare o scolorire alcune parti in plastica.
- Benzina, trielina o altri solventi oppure detersivi abrasivi, che potrebbero rovinare la finitura superficiale del mobile.



Filtri

I filtri, che si trovano dietro la griglia frontale, devono essere puliti almeno ogni due settimane. Se l'ambiente è particolarmente polveroso, la pulizia deve essere più frequente.

1. Abbassare la griglia frontale ed estrarre i filtri, sfilandoli verso il basso.
2. Pulire i filtri con un aspirapolvere, oppure lavarli con acqua tiepida ed un detergente neutro.
 - Se i filtri sono molto sporchi, è meglio lasciarli a bagno per qualche minuto nell'acqua tiepida.
 - Se si usa acqua calda (40 °C o più), i filtri si possono deformare.
3. Lasciare asciugare i filtri in un luogo fresco ed ombreggiato.
4. Rimontarli nell'unità interna.

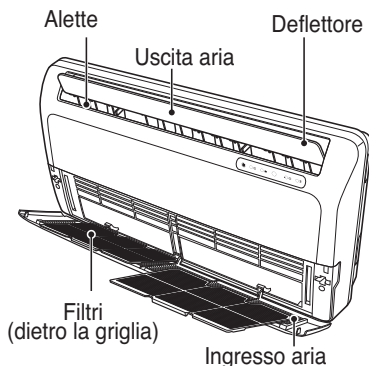

Console

⚠ ATTENZIONE

Prima di effettuare interventi di manutenzione, spegnere l'alimentazione del sistema, escludere il circuito mediante l'interruttore e scollegare il cavo di alimentazione.

Pulizia pannello e filtri

Pulire utilizzando un panno morbido e asciutto. Non utilizzare candeggine o abrasivi.

⚠ ATTENZIONE

Non utilizzare mai:

- Acqua a una temperatura superiore ai 40 °C. Ciò potrebbe causare deformazione e scolorimento.
- Sostanze volatili. Potrebbero danneggiare le superfici del condizionatore d'aria.

Filtri dell'aria

I filtri dell'aria dietro la griglia/il pannello anteriore devono essere controllati e puliti almeno ogni 2 settimane, o più spesso se necessario. Per rimuovere i filtri vedere le figure esplicative in basso. Pulire i filtri con un aspirapolvere o con acqua tiepida e sapone.

Se la sporcizia non viene via facilmente, lavare con una soluzione di detergente in acqua tiepida.

Dopo il lavaggio con acqua, far asciugare all'ombra e reinstallare i filtri al loro posto.

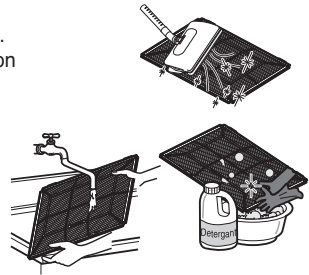

Filtro anallergico

Rimuovere il filtro anallergico dietro al filtro dell'aria ed esporlo alla luce diretta del sole per 2 ore. Inserire quindi i filtri al loro posto.

Rimozione della griglia

1. Aprire la griglia frontale tirando in avanti
2. Estrarre il gancio della griglia dalla sede nel pannello frontale.
3. Estrarre i 2 cardini della griglia dalle sedi nel pannello frontale.

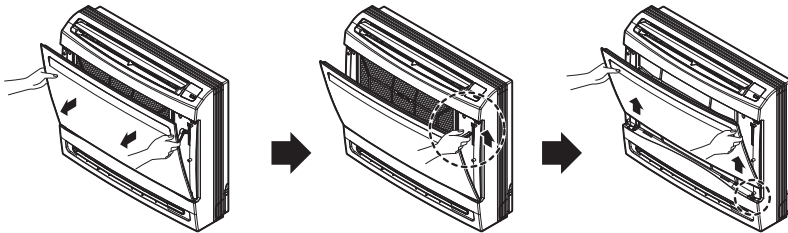

Rimozione dei filtri

1. Tirare delicatamente la linguetta del filtro per rimuoverlo.
2. Tenere le linguette della cornice e liberare gli incastri in 4 punti.

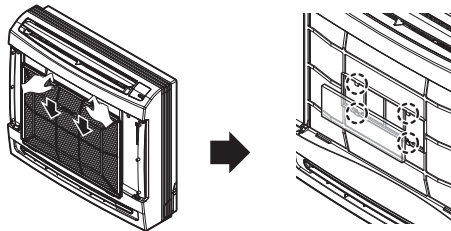

Disattivazione del condizionatore per un lungo periodo di inattività

Disattivazione del condizionatore per un lungo periodo di inattività.

- 1** Far funzionare il condizionatore nelle seguenti modalità per 2-3 ore.
 - Tipo di funzionamento: Funzionamento ventola.
 - Questo permette di asciugare i meccanismi interni.

- 2** girare l'interruttore in posizione OFF.

ATTENZIONE

Quando il condizionatore viene disattivato per un lungo periodo, girare l'interruttore in posizione OFF. Potrebbe accumularsi dello sporco con conseguente rischio di incendi.

Informazioni utili

Filtri aria e risparmio energetico. Se i filtri aria si intasano, la capacità di raffreddamento diminuisce, e il 6 % dell'energia usata per far funzionare il condizionatore verrà sprecata.

Attivazione del condizionatore dopo un lungo periodo di inattività.

- 1** Pulire il filtro aria e montarlo sull'unità interna.
- 2** Verificare che la bocchetta di aspirazione e di uscita aria dell'unità interna/esterna non siano ostruite.
- 3** Verificare che il filo di massa sia collegato correttamente. Potrebbe essere collegato al lato unità interna.

Punti dei funzioni

Non raffreddare eccessivamente il locale

Può nuocere alla salute e provoca sprechi di elettricità.

Pulire il filtro aria regolarmente

L'eventuale ostruzione del filtro aria riduce il flusso d'aria e diminuisce la capacità di raffreddamento e deumidificazione. Pulire il filtro almeno ogni tre settimane.

Tenere chiuse tapparelle e tende

Non lasciare che la luce diretta del sole entri nel locale quando è in funzione il condizionatore.

Aerare il locale di tanto in tanto.

Dato che le finestre sono chiuse quando è in funzione il condizionatore, è buona norma aerare il locale aprendo le finestre ogni tanto.

Assicurarsi che le porte e le finestre siano ben chiuse.

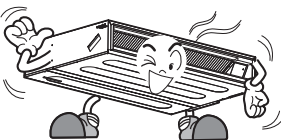

Evitare di aprire porte e finestre per mantenere l'aria fresca all'interno del locale.

Prima di chiamare l'assistenza...

Suggerimenti per la soluzione dei problemi ed evitare inutili richieste di intervento.

Prima di richiedere l'intervento di riparatori o manutentori, verificare le seguenti condizioni. Se il problema persiste, contattare il rivenditore.

Il condizionatore non funziona.	<ul style="list-style-type: none"> • È stato commesso un errore nella gestione del timer? • Ci sono fusibili bruciati, oppure l'interruttore si è bloccato?
Nel locale c'è un odore strano.	<ul style="list-style-type: none"> • Controllare che non si tratti di odore di muffa proveniente dalle pareti, da tappeti, mobili od oggetti di stoffa presenti nel locale.
Sembra che ci siano perdite di condensa dal condizionatore.	<ul style="list-style-type: none"> • La condensa si forma quando il flusso d'aria del condizionatore raffredda l'aria calda dell'ambiente.
Il condizionatore non funziona per circa 3 minuti dopo averlo acceso.	<ul style="list-style-type: none"> • Si tratta di una protezione speciale del meccanismo. • Attendere circa tre minuti, dopodiché l'unità dovrebbe riprendere a funzionare.
L'unità non raffredda o non riscalda efficacemente.	<ul style="list-style-type: none"> • Il filtro aria è sporco? Consultare il paragrafo sulla pulizia del filtro. • La temperatura ambiente era probabilmente molto alta quando è stato acceso il condizionatore. Lasciare che si raffreddi. • La temperatura è stata impostata in maniera sbagliata? • Le bocchette di aspirazione o erogazione dell'aria dell'unità interna sono ostruite?
Il condizionatore è rumoroso.	<ul style="list-style-type: none"> • Se si avverte un rumore come dell'acqua che scorre: <ul style="list-style-type: none"> - è il rumore del freon che scorre all'interno dell'unità condizionatore. • Se si avverte un rumore di aria compressa liberata nell'atmosfera: <ul style="list-style-type: none"> - è il rumore dell'acqua di deumidificazione trattata all'interno dell'unità condizionatore.
Si avvertono scricchiolii.	<ul style="list-style-type: none"> • Gli scricchiolii sono causati dall'espansione /restrizione del pannello anteriore, ecc. dovuta agli sbalzi di temperatura.
Il display del dispositivo di regolazione è poco visibile o non funziona affatto.	<ul style="list-style-type: none"> • Le batterie sono esaurite? • Le batterie sono inserite con posizione (+) e (-) invertita?
Il condizionatore d'aria cambia il flusso d'aria generato durante il funzionamento.	<ul style="list-style-type: none"> • Quando il condizionatore d'aria raggiunge la temperatura desiderata, la portata d'aria si riduce per evitare di generare un flusso d'aria fredda durante il riscaldamento, o per ridurre al minimo il consumo di energia e la variazione di umidità interna durante il raffreddamento. - Questo fenomeno è normale.
Il cicalino suona. (7 volte)	<ul style="list-style-type: none"> • Il pannello di aspirazione è completamente chiuso? Chiudere completamente la griglia di aspirazione. • L'acqua è completamente asciutta dopo la pulizia del filtro PM1.0? Se rimane umidità, lasciatela asciugare all'ombra per circa un giorno. • La pellicola del filtro PM1.0 è strappata? Contattare il centro di assistenza LG Electronics.

NOTA

- Impermeabilità: Il lato esterno del condizionatore è IMPERMEABILE. Il lato interno non è impermeabile e quindi non deve essere esposto a eccessive infiltrazioni d'acqua.
- A seconda del modello, alcune funzioni potrebbero non essere disponibili.



Manufacturer :

LG Electronics Inc.

84, Wanam-ro, Seongsan-gu, Changwon-si, Gyeongsangnam-do, KOREA

UK Importer : LG Electronics U.K. Ltd

Velocity 2, Brooklands Drive, Weybridge, KT13 0SL

Eco design requirement

• The information for Eco design is available on the following free access website.

<https://www.lg.com/global/support/cedoc/cedoc>