



www.lg.com

Copyright © 2022 LG Electronics Inc.

Todos los derechos reservados.

LG OLED TV

MANUAL DE USUARIO

Seguridad y Referencias

Antes de utilizar el equipo, lea este manual con atención y consérvelo para consultarlo cuando lo necesite.

El número de serie y el modelo del producto están situados en la parte posterior y en un lateral del mismo. Anótelos por si alguna vez necesita asistencia.

Modelo

N.º de serie

Antes de leer este manual

- Lea este manual atentamente antes de utilizar la TV y consérvelo por si necesita consultarlo posteriormente.
- En el sitio web puede descargar el manual que incluye la instalación, el uso, la resolución de problemas, las especificaciones, la licencia, etc. y ver su contenido en su PC o dispositivo móvil.
- **Guía del usuario** : Para obtener más información sobre esta TV, consulte la GUÍA DEL USUARIO integrada en el producto. (En función del modelo)
 - Para abrir la GUÍA DEL USUARIO (Ⓢ) → (ⓘ) → [Soporte] → [Guía del usuario]

Compra por separado

- Los artículos que se compran por separado pueden cambiarse o modificarse sin notificación alguna para mejorar la calidad. Póngase en contacto con el distribuidor para comprar estos artículos. Estos dispositivos solo funcionan en ciertos modelos.
- El nombre de modelo o su diseño pueden cambiar en función de la actualización de las funciones del producto, las circunstancias o las políticas del fabricante.
- El cable para conectar antenas y dispositivos externos se debe comprar por separado.

✓ Nota

- Las especificaciones del producto o el contenido de este manual pueden cambiar sin previo aviso debido a la actualización de las funciones del producto.
- Los elementos proporcionados con el producto pueden variar en función del modelo.
- La imagen que se muestra puede diferir de la de su TV.

¡Advertencia! Instrucciones de seguridad

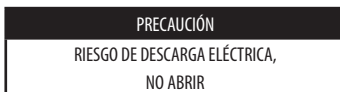

PRECAUCIÓN : PARA REDUCIR EL RIESGO DE DESCARGA ELÉCTRICA, NO quite la tapa (ni la parte posterior). En el interior no hay piezas utilizables para el usuario. Póngase en contacto con personal de servicio cualificado.



Este símbolo tiene como objetivo alertar al usuario de la presencia de un "voltaje peligroso" sin aislamiento dentro de la carcasa del producto, que puede tener la suficiente potencia como para constituir un riesgo de descarga eléctrica para las personas.



Este símbolo tiene como objetivo alertar al usuario de la presencia de importantes instrucciones de mantenimiento y funcionamiento en la documentación que acompaña al producto.

ADVERTENCIA : PARA REDUCIR EL RIESGO DE INCENDIO Y DESCARGA ELÉCTRICA, NO exponga el producto a la lluvia o a la humedad.

- PARA EVITAR INCENDIOS, MANTenga LAS VELAS U OTROS OBJETOS CON LLAMA EXPUESTA ALEJADOS DE ESTE PRODUCTO EN TODO MOMENTO.
- **No coloque la TV ni el mando a distancia en los siguientes entornos:**
 - Mantenga el producto lejos de los rayos directos del sol.
 - Un área con mucha humedad, como un cuarto de baño.
 - Cerca de cualquier fuente de calor, como hornos u otros dispositivos que emitan calor.
 - Cerca de la encimera de la cocina o de un humidificador, donde puede estar expuesta a vapor o aceite.
 - Un área expuesta a la lluvia o al viento.
 - El aparato no debe quedar expuesto a goteras o salpicaduras. Tampoco deberá colocar encima objetos con contenido líquido, como floreros, copas, etc. (por ejemplo, encima de estanterías).
- No coloque el televisor cerca de objetos inflamables como gasolina o velas ni lo exponga directamente al aire acondicionado.
- No lo instale en lugares con un exceso de polvo. Si lo hace, podría producirse un incendio, una descarga eléctrica, combustión/explosión, mal funcionamiento o deformación del producto.
- **Ventilación**
 - Instale el televisor en un lugar que disponga de una estantería. No lo instale en un espacio cerrado, como una balda de un mueble de estanterías.
 - No instale el producto en una alfombra o un cojín.
 - No bloquee o cubra el producto con un paño u otro material mientras la unidad está enchufada.
- Tenga cuidado de no tocar las aberturas de ventilación. Si el televisor está encendido durante un período de tiempo prolongado, las aberturas de ventilación pueden calentarse.

- Proteja el cable de alimentación de un mal uso físico o mecánico: no lo retuerza, doble, ni camine sobre él y evite que se quede atascado en una puerta. Preste especial atención a los enchufes, las tomas de pared y el punto de salida del cable en el dispositivo.
 - No cambie de lugar el televisor mientras el cable de alimentación se encuentra conectado.
 - No utilice un cable de alimentación suelto o dañado.
 - No tire directamente del cable de alimentación para desconectar el televisor. Asegurese de tirar del enchufe y no del cable al desenchar el cable de alimentación.
 - No conecte demasiados dispositivos a la misma toma de alimentación de CA, ya que esto podría dar lugar a un incendio o una descarga eléctrica.
 - **Desconexión del dispositivo de la alimentación principal**
 - El enchufe de alimentación es el dispositivo de desconexión. En caso de emergencia, el enchufe de alimentación debe permanecer fácilmente accesible.
 - No permita que los niños se suban ni se agarren a la TV. De lo contrario, la TV podría caerse y ocasionarse daños personales.
 - **Conexión a tierra de la antena exterior** (esto puede variar según el país):
 - Si se encuentra instalada una antena exterior, respete las indicaciones que aparecen a continuación. El sistema de antena exterior no debe estar ubicado cerca de un tendido eléctrico u otros circuitos de alimentación o de luz eléctrica ya que si entran en contacto se puede producir la muerte o lesiones severas.
 - No toque este aparato o la antena durante una tormenta eléctrica. Podría electrocutarse.
 - Asegúrese de que el cable de alimentación esté conectado de forma segura al televisor y al enchufe de pared o, de lo contrario, el enchufe y la toma de corriente pueden resultar dañados y, en casos extremos, se puede producir un incendio.
 - No inserte objetos metálicos o inflamables dentro del producto. Si se cae un objeto extraño dentro del producto, desconecte el cable de alimentación y comuníquese con el departamento de atención al cliente.
 - No toque el extremo del cable de alimentación mientras se encuentra conectado. Podría electrocutarse.
 - **En cualquiera de las siguientes circunstancias, desconecte el producto de inmediato y comuníquese con el servicio de atención al cliente correspondiente.**
 - Se ha dañado el producto.
 - Si se introduce agua u otra sustancia dentro del producto (como un adaptador de CA, cable de alimentación o el televisor).
 - Si huele humo o algún otro olor que provenga del televisor.
 - Cuando haya tormentas eléctricas o no se utilice por periodos de tiempo prolongados.
- Aun cuando el televisor se apague mediante el control remoto o el botón, la fuente de alimentación de CA está conectada a la unidad si no está desconectada del enchufe.
- No utilice equipos eléctricos de alto voltaje cerca del televisor (por ejemplo, un sistema de control eléctrico de insectos). Esto podría provocar un funcionamiento incorrecto.
 - No intente modificar este producto de ninguna manera sin la autorización escrita de LG Electronics. Podría producirse un incendio accidental o una descarga eléctrica. Comuníquese con el servicio de atención al cliente correspondiente si necesita repararlo o necesita soporte técnico. La modificación no autorizada podría anular el derecho del usuario a operar este producto.
 - Utilice solo anexos/accesorios aprobados por LG Electronics. De lo contrario, podría producirse un incendio, una descarga eléctrica, mal funcionamiento o daño al producto.
 - No desmonte nunca el adaptador de CA ni el cable de alimentación. Esto podría provocar incendios o descargas eléctricas.
 - Manipule el adaptador con cuidado para evitar que se caiga o se golpee. Cualquier impacto podría dañar el adaptador.
 - Para reducir el riesgo de incendio o descarga eléctrica, no toque el televisor con las manos húmedas. Si las clavijas del cable de alimentación están húmedas o cubiertas de polvo, séquelas por completo o quiteles el polvo.
 - **Baterías**
 - Almacene los accesorios (batería, etc.) en un lugar seguro fuera del alcance de los niños.
 - No provoque un cortocircuito, desmonte o permita que las baterías se recalienten. No arroje las baterías en el fuego. Evite exponer las pilas a altas temperaturas.
 - Precaución: Riesgo de incendio o explosión si la batería se cambia por otra de un tipo incorrecto.
 - **Traslados**
 - Cuando lo traslade, compruebe que el producto está apagado y que ha desconectado todos los cables. Debido a su tamaño, podrían ser necesarias 2 o más personas para transportar el televisor. No presione ni coloque objetos pesados en el panel frontal del televisor. Si lo hace, esto podría dañar el producto, provocar un incendio o una lesión.
 - Mantenga el material antihumedad del paquete y el embalaje de vinilo fuera del alcance de los niños.
 - No deje que el producto sufra impactos o que caigan objetos dentro de él y no deje caer nada sobre la pantalla.
 - No presione con fuerza en el panel con la mano o con un objeto afilado, como una uña, un lápiz o un bolígrafo, ni haga rayas sobre él. Esto puede dañar la pantalla.
 - **Limpieza**
 - Cuando lo limpie, desconecte el cable de alimentación y límpielo suavemente con un paño suave/seco. No rocíe agua u otros líquidos directamente sobre el televisor. Nunca utilice limpiacristales, ambientadores, insecticidas, lubricantes, ceras (para coche, industriales), limpiadores abrasivos, disolventes, benceno, alcohol, etc., ya que pueden dañar el producto y el panel. Si lo hace, esto podría producir una descarga eléctrica o dañar el producto.

Instalación

Elevación y desplazamiento de la TV

Antes de levantar o mover la TV, lea la información siguiente para evitar arañar o dañar la TV y transportarla de manera segura, independientemente del tipo y tamaño de que se trate.

- Se recomienda mover la TV en el interior de la caja o envuelta en su material de embalaje original.
- Antes de levantar o mover la TV, desenchufe el cable de alimentación y los demás cables.
- Al sostener la TV, la pantalla debería orientarse hacia el lado contrario al que se encuentra usted para evitar dañarla.
- Sujete con firmeza la parte superior e inferior del marco de la TV. Asegúrese de no sujetar la TV por la zona transparente, la zona del altavoz o la zona de la rejilla del altavoz.
- Para transportar una TV grande, se necesitan como mínimo dos personas.
- Al transportar la TV, no la exponga a sacudidas ni a vibraciones excesivas.
- Cuando transporte la TV, manténgala en vertical, nunca la gire hacia uno de sus lados ni la incline hacia la izquierda o la derecha.
- No aplique demasiada presión sobre la estructura del marco porque podría doblarse o deformarse y dañar la pantalla.
- Al manipular la TV, asegúrese de no dañar los botones que sobresalen.



- Procure en todo momento no tocar la pantalla, ya que podría dañarla.
- Para instalar el soporte en la TV, coloque la pantalla mirando hacia abajo sobre una mesa o una superficie plana amortiguadas para evitar que se raye la pantalla.

Montaje en la mesa

- 1 Levante la TV e inclínela hasta la posición vertical sobre una mesa.
 - Deje un espacio de 10 cm (como mínimo) con respecto a la pared para permitir una ventilación adecuada. (En función del modelo)
- 2 Enchufe el cable de alimentación a una toma de pared.



- No aplique sustancias extrañas (aceites, lubricantes, etc.) en las piezas con tornillos al montar el producto. (Si lo hace, puede dañar el producto.)
- Si instala la TV en un soporte, es necesario que tome medidas para evitar que el producto vuelque. De lo contrario, el producto podría darse la vuelta, lo cual podría producir daños personales.
- Para garantizar la seguridad y la vida útil del producto, no utilice elementos no aprobados.
- Los daños o lesiones causados por el uso de elementos no aprobados no están cubiertos por la garantía.
- Asegúrese de que los tornillos están colocados y apretados correctamente. (De no ser así, la TV podría inclinarse hacia delante tras su instalación.) No aplique demasiada fuerza a los tornillos ni los apriete en exceso, ya que podría dañarlos y éstos no se apretarían correctamente.
- Cuando lo instale en un armario o estantería usando el soporte, asegúrese de que este sea más ancho que la TV. (En función del modelo)
- Si la TV se coloca sobre el soporte, su pantalla se puede inclinar ligeramente hacia atrás. Si el soporte no está nivelado porque hay un objeto colocado bajo el soporte, o si no se encuentra sobre una superficie plana, el producto podría caerse y provocar lesiones o daños en el producto. (En función del modelo)

Sujeción del televisor a la pared

- 1 Inserte y apriete los cáncamos o los soportes y los pernos de la TV en la parte posterior de esta.
 - Si hay pernos insertados en la posición de los cáncamos, quite primero los pernos.
 - 2 Monte las abrazaderas de pared junto con los pernos en la pared. Haga coincidir la ubicación del soporte de pared y los cáncamos en la parte posterior de la TV.
 - 3 Conecte los cáncamos y las abrazaderas de pared firmemente con una cuerda resistente. Asegúrese de mantener la cuerda horizontal con respecto a la superficie plana.
- Utilice una plataforma o una carcasa que sea lo suficientemente resistente y grande como para soportar la TV de forma segura.
 - Los soportes, pernos y cuerdas no se suministran. Puede solicitar accesorios adicionales a su distribuidor local.

Soporte (Compra por separado)

(En función del modelo)

Soporte	Modelo
SQ-G2ST55	OLED55G2*
SQ-G2ST65	OLED65G2*
SQ-G2ST8377	OLED77/83G2*

Montaje en la pared

Monte un soporte de montaje en pared opcional en la parte posterior de la TV con cuidado e instale el soporte de montaje en una pared robusta y perpendicular con respecto al suelo. Si desea fijar la TV sobre otros materiales del edificio, póngase en contacto con personal cualificado. LG recomienda que un profesional cualificado instale el soporte de pared. Recomendamos el uso del soporte de montaje en pared de LG. El soporte de montaje en pared de LG puede moverse con facilidad con los cables conectados. Cuando no use el soporte de montaje en pared de LG, use uno en el que se pueda asegurar adecuadamente el dispositivo a la pared, con espacio suficiente para poder conectar otros dispositivos externos. Se recomienda conectar todos los cables antes de instalar los soportes de montaje en pared.



- Retire el soporte antes de instalar la TV en una pared realizando el procedimiento inverso del montaje.
- Para obtener más información sobre los tornillos y el soporte de montaje en la pared, consulte la Compra separada.
- Si tiene intención de montar el producto en la pared, fije la interfaz de montaje estándar VESA (piezas opcionales) a la parte posterior del producto. Cuando instale el equipo de forma que vaya a utilizar el soporte de pared (piezas opcionales), fjelo cuidadosamente para que no se caiga.
- Cuando monte un televisor en la pared, asegúrese de que no instala el televisor colgándolo de los cables de señal y de alimentación de la parte trasera del televisor.
- No instale este producto en una pared si puede quedar expuesto al aceite o al vapor de aceite. Esto podría dañar el producto y provocar que se caiga.
- Cuando instale el soporte de montaje en pared de contacto total, la TV no podrá reparar firmemente contra la pared debido a las condiciones de ciertas paredes.

Precauciones de seguridad

(Excepto para 0LW480B, LSW440B)

- Los instaladores profesionales deben leer atentamente este manual para garantizar la correcta instalación.
- Los instaladores profesionales deben entregar este manual a los clientes tras la instalación y animarlos a leerlo y guardarlo en el lugar conveniente para consultarlo en el futuro.
Después de leer el manual de instalación, guárdelo en el lugar conveniente para consultarlo en el futuro.



- Solicite a un instalador profesional designado por la tienda que instale el producto.
La instalación por parte de una persona que no sea un instalador profesional es extremadamente peligrosa y puede provocar lesiones.
- No instale el producto en un lugar inestable que no pueda soportar su peso.
Si el lugar de instalación no es lo suficientemente rígido, el producto puede caer y provocar lesiones.

- Póngase en contacto con un instalador profesional designado por la tienda antes de trasladar o sustituir el producto después de su instalación.

La instalación es un trabajo técnico y podrían surgir problemas de seguridad si un individuo intenta instalar o trasladar el producto por sí mismo.

- No cuelgue el producto ni lo someta a golpes fuertes tras su instalación.
Si lo hace, puede hacer que el producto se caiga y provoque lesiones.
- Si instala el producto en una pared, no cuelgue el cable de alimentación ni los cables de señal en la parte trasera de la TV.
Esto puede dañar los cables y provocar incendios, descargas eléctricas o fallos de funcionamiento en el producto.
- Asegúrese de llevar guantes de trabajo cuando instale el producto.
 - Si lo instala con las manos sin protección, puede sufrir lesiones.
- Instale el producto de conformidad con las instrucciones del manual.
Si no instala el producto de conformidad con las instrucciones del manual, puede provocar lesiones graves o daños en el producto.
- Procure contar con al menos dos personas para instalar el producto o ajustar su altura.

Si intenta instalar o ajustar el producto por sí mismo, puede provocar lesiones o daños en el producto.

- Asegúrese de que la pared esté disponible antes de proceder a la instalación. Utilice los anclajes y tornillos suministrados con el producto.
El uso de anclajes o tornillos no autorizados que no puedan soportar el peso del producto puede suponer riesgos para la seguridad.
- Al perforar la pared para la instalación, asegúrese de utilizar brocas del diámetro especificado. Siga las instrucciones de profundidad del orificio.
Perforar la pared e instalar el producto de formas distintas a las especificadas en el manual de instalación puede dar como resultado una instalación inestable y posibles problemas de seguridad.
- No limpie el producto con un paño mojado ni utilice equipos de calefacción o humidificadores debajo del lugar donde está instalado el producto.
Podría entrar agua o vapor en el producto, y un calor excesivo puede provocar incendios, descargas eléctricas o fallos de funcionamiento.
- No instale el producto cerca de un detector o rociador contra incendios, en un lugar donde pueda haber vibración o golpes o cerca de un cable o fuente de alimentación de alto voltaje.
- Desconecte el cable de alimentación del producto de la toma de pared antes de su instalación.
Instalar el producto con el cable de alimentación conectado puede provocar descargas eléctricas o incendios.
- No instale el producto con las manos desnudas. Asegúrese de llevar guantes de trabajo.
Intentar la instalación sin guantes de trabajo puede provocar lesiones.
- Conecte el producto con el cable suministrado. El uso de un cable no autorizado puede provocar daños por fricción con la pared. Asegúrese de utilizar el género del cable suministrado. (Esto puede variar según el modelo).

Antes de la instalación

(Excepto para OLW480B, LSW440B)

- No utilice el producto para un propósito distinto de la instalación de la TV en una pared.
- Evite daños al producto y accidentes de seguridad provocados por una instalación descuidada o por el uso de un soporte de montaje en pared inadecuado o no autorizado.
- Siga las instrucciones del manual de instalación para instalar correctamente el soporte de montaje en pared.
- Detenga inmediatamente la instalación y póngase en contacto con el centro de servicio técnico si no comprende el proceso de instalación. Contrate a un instalador profesional si sigue teniendo problemas en la instalación después de la consulta.

Se recomienda la instalación de este producto en una pared de hormigón o en una viga de madera. No se recomienda la instalación de este producto en otras superficies (pared de yeso laminado, contrachapado, ladrillos, etc.). Una instalación inadecuada puede provocar la caída del producto.

- Instale el producto solo en una pared vertical.

No instale el producto en una pared inclinada que no cumpla los estándares de construcción o en paredes muy inclinadas o techos.

LG no se hace responsable de los problemas provocados por una instalación incorrecta del producto, por ejemplo, en paredes muy inclinadas y en techos.

- Compruebe los accesorios del embalaje antes de la instalación. No nos hacemos responsables de cualquier accesorio perdido o dañado después de abrir el embalaje interior.
- Si un niño se traga los accesorios suministrados, pueden producirse varios accidentes de seguridad, como asfixia. Mantenga los accesorios suministrados alejados de los niños.
- Cuando apriete los tornillos, hágalo hasta el final.

Evite el uso de fuerzas excesivas cuando apriete los tornillos. De lo contrario, puede provocar daños en la pared y en el producto o reducir la rigidez o el rendimiento del producto.

- Evite instalar una TV que supere la carga por tracción especificada, y no permita que se ejerza ninguna fuerza externa al producto.
- Evite accidentes utilizando las herramientas de trabajo con cuidado durante la instalación.

Herramientas para la instalación

- Destornillador en cruz (manual o eléctrico) / nivel / taladro / broca de Ø 8 mm para hormigón o broca de Ø 4 mm para acero

Sujeción del televisor a la pared

(Excepto para OLW480B, LSW440B)

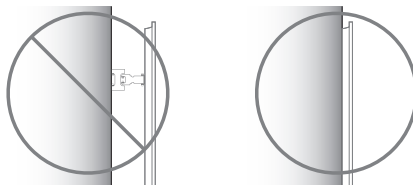

- Utilice la TV cerca de la pared tras su instalación.

Cómo fijar anclajes y tornillos

(Excepto para OLW480B, LSW440B)

Asegúrese de que:

- Compruebe que el material y el grosor de la pared, así como el material de acabado, cumplan los requisitos de manual de instalación. Antes de iniciar el proceso de montaje, debe asegurarse de que la pared pueda soportar el peso de la TV.
- Es necesario utilizar los anclajes y tornillos suministrados en paredes de hormigón sin grietas.
- No instale nunca el producto en un panel de yeso o en conglomerado de densidad media (MDF) o papel. Si es necesario instalar el producto en este tipo de papel, los tornillos de anclaje deben fijarse en paredes de retención (de hormigón) o en una viga de madera dentro del material de acabado.
- El montaje en pared debe fijarse a una viga. Generalmente, esto no será un problema, pero, en función de cada circunstancia individual, puede haber casos en los que no sea posible el montaje en una viga. En este caso, existen varios anclajes para pared de yeso laminado, como los tornillos de fiador, que pueden ser una solución. Si va a utilizar anclajes para pared de yeso laminado, asegúrese de que los anclajes y la pared puedan soportar el peso de su TV. Tenga en cuenta que los anclajes suministrado podrían no ser los adecuados para su situación individual, de modo que deberá consultar a un profesional local.
- Otras paredes no especificadas deben ser capaces de soportar cargas de tracción de más de 70 kgf (686 N) y cargas cortantes de más de 100 kgf (980 N) por fijador.
- Para hacer los orificios, utilice una broca de 8 mm de diámetro para hormigón y un taladro percutor (de impacto) o una broca de 4 mm de diámetro para vigas de madera.

Para la instalación en pared de hormigón

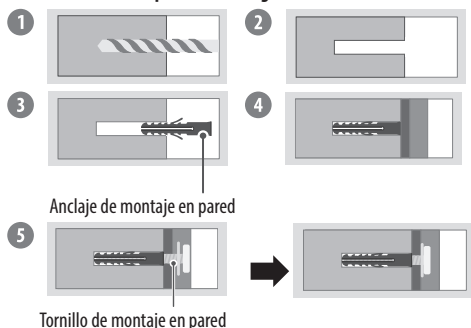

- 1 Perfore los orificios de las ubicaciones de anclaje con una broca de \varnothing 8 mm hasta una profundidad de entre 80 mm y 100 mm.
- 2 Limpie los agujeros perforados.
- 3 Inserte los anclajes suministrados para fijar el soporte de montaje en pared en los orificios. (Utilice un martillo para insertar los anclajes).
- 4 Sostenga el soporte de montaje en pared contra la pared de modo que coincida con las ubicaciones de los orificios.
- 5 Apriete los tornillos para fijar el soporte de montaje en pared en los orificios. A continuación, apriete los tornillos con un par de apriete de entre 45 kgf/cm y 60 kgf/cm.

Para la instalación en viga de madera

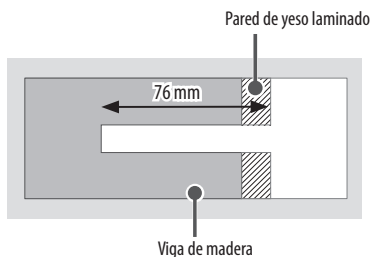

Utilice la broca de 4 mm de diámetro para madera para perforar unos orificios de 76 mm de profundidad. (Limpie el agujero perforado).

Sin usar el anclaje de montaje en pared, apriete el tornillo de montaje en pared directamente en la viga de madera.

Tras la instalación

- Cuando conecte cables adicionales por los lados, recomendamos que sujete el centro de la TV en horizontal o en vertical y que tire del producto para asegurarse de que haya una distancia suficiente respecto a la pared antes de conectar.
- Cuando conecte cables adicionales por abajo, recomendamos soltar la TV del soporte de montaje en pared antes de conectarlos.

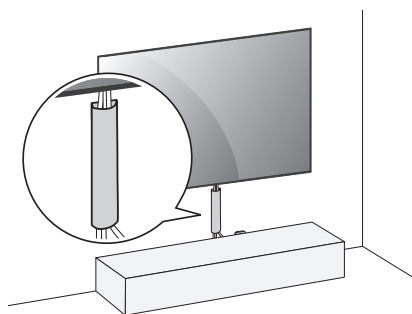

(Por ejemplo)

- Utilice sistemas de administración de cables para organizar los cables en la parte inferior de la TV según se muestra más abajo. Los organizadores de cables no se suministran con el producto, así que deberá comprarlos por separado.
- Una vez instalado el producto, asegúrese de utilizarlo adherido a la pared.
 - El uso del producto mientras no esté adherido a la pared puede dañar el producto.
- No utilice ningún objeto afilado cuando retire la tapa del cable. Podría dañar el cable o la carcasa. También podría causar lesiones personales. (En función del modelo)

Antena/Cable

Conecte la TV a una toma de pared de antena con un cable RF (75 Ω).

- Emplee un divisor de señal cuando desee utilizar más de dos TV.
- Si la imagen es de poca calidad, instale un amplificador de señal correctamente para mejorar la calidad de imagen.
- Si la imagen es de poca calidad con una antena conectada, intente volver a orientar la antena en la dirección adecuada.
- No se suministran el cable de antena ni el convertidor.
- En una ubicación que no sea compatible con la emisión Ultra HD, esta TV no puede recibir emisiones Ultra HD directamente.

Antena parabólica

Para conectar la TV a una antena parabólica, enchufe un cable de RF de satélite a una toma de satélite (75 Ω). (En función del modelo)

Inicio de la TV

Encendido de la TV

Puede utilizar las funciones de la TV fácilmente usando el botón.



- Encendido (Pulsar)
- Apagado¹⁾ (Mantener pulsado)
- Control de menú (Pulsar²⁾)
- Selección de menú (Mantener pulsado³⁾)

- 1) Todas las aplicaciones en ejecución se cerrarán, y las grabaciones en curso se detendrán. (En función del país)
- 2) Pulse brevemente el botón mientras la TV esté encendida para navegar por el menú.
- 3) Puede utilizar la función cuando acceda al control de menú.

Nota

- La primera vez que se encienda la TV tras su envío, puede tardar unos minutos en iniciarse.
- Es posible que el menú en pantalla (OSD) de la TV no coincida exactamente con el de las imágenes incluidas en este manual.
- El objeto debe estar cerca de una toma de alimentación de fácil acceso. Algunos dispositivos no se fabrican mediante botón de encendido / apagado, apagado del dispositivo y desconexión del cable de alimentación.

Conexiones

Puede conectar varios dispositivos externos a la TV y cambiar entre los modos de entrada para seleccionar un dispositivo externo. Para obtener más información sobre la conexión de dispositivos externos, consulte el manual que se incluye con cada dispositivo.

HDMI

- Al conectar el cable HDMI, el producto y los dispositivos externos deben estar apagados y desenchufados.
- Formato de audio HDMI admitido (En función del modelo):
 - True HD (48 kHz),
 - Dolby Digital / Dolby Digital Plus (32 kHz, 44,1 kHz, 48 kHz),
 - PCM (32 kHz, 44,1 kHz, 48 kHz, 96 kHz, 192 kHz)

Nota

- Si el dispositivo conectado al puerto Entrada también es compatible con HDMI Deep Colour, la imagen será más clara. Sin embargo, si el dispositivo no es compatible, es posible que no funcione correctamente. En este caso, deberá desactivar la opción [HDMI Deep Colour].
- → → [General] → [Dispositivos] → [Configuración de HDMI] → [HDMI Deep Colour]
- Utilice un cable certificado con el logotipo HDMI.
- Si no utiliza un cable HDMI certificado, es posible que la pantalla no se muestre o que se produzca un error de conexión.
- Tipos de cable HDMI recomendados
 - Cable HDMI^{®/™} de velocidad ultra alta (3 m o menos)

USB

Es posible que algunos concentradores USB no funcionen. Si no se detecta un dispositivo USB conectado mediante un concentrador USB, conéctelo directamente al puerto USB de la TV.

Nota

- Para obtener una conexión óptima, los cables HDMI y los dispositivos USB deberían tener biseles de menos de 10 mm de grosor y 18 mm de ancho. Utilice un cable de extensión compatible con USB 2.0 si el cable USB o la memoria USB no son válidos para el puerto USB de su TV.

Emisor IR

Controlar el decodificador (cable/satélite/IP/OTT), el reproductor de Blu-ray/DVD, la barra de sonido, videoconsolas, etc., con el Emisor IR. (En función del país)

Nota

- Conecte el cable del Emisor IR al puerto del Emisor IR de la TV.
- Utilice la configuración de control remoto para controlar el dispositivo.
- Fije el Emisor IR con la cinta de 3M suministrada.

Dispositivos externos

Los dispositivos externos disponibles son: Reproductores de Blu-ray, receptores de HD, reproductores de DVD, vídeo, sistemas de audio, dispositivos de almacenamiento por USB, ordenador portátil, dispositivos para juegos y otros dispositivos externos.

Nota

- La conexión de dispositivos externos puede variar entre distintos modelos.
- En el modo PC, puede que se genere ruido asociado a la resolución, al patrón vertical, al contraste o a la luminosidad. Si se produce ruido, cambie la salida PC a otra resolución, cambie la frecuencia de actualización o ajuste la luminosidad y el contraste del menú [Imagen] hasta que la imagen se muestre más clara.
- En el modo PC, puede que algunos ajustes de la resolución no funcionen correctamente en función de la tarjeta gráfica.
- Si se reproduce contenido Ultra HD en el PC, la imagen o el sonido puede interrumpirse de forma intermitente, dependiendo del rendimiento del PC. (En función del modelo)
- Al conectar a una LAN cableada, utilice un cable CAT 7 con transmisión de Internet de alta velocidad. (Únicamente cuando se incluye el puerto LAN)

Especificaciones

(En función del país)

Especificaciones de transmisión				
	TV digital			TV analógica
Sistema de televisión	DVB-T/T2, DVB-C, DVB-S/S2			PAL B/B, PAL B/G, PAL D/K, PAL-I, SECAM B/G, SECAM D/K, NTSC-M
Cobertura de programas	DVB-S/S2	DVB-C	DVB-T/T2	46 ~ 862 MHz
	950 ~ 2150 MHz	46 ~ 890 MHz	VHF III : 174 ~ 230 MHz UHF IV : 470 ~ 606 MHz UHF V : 606 ~ 862 MHz Banda S II : 230 ~ 300 MHz Banda S III : 300 ~ 470 MHz	
Número máximo de programas almacenables	6000		3000	
Impedancia de antena externa	75 Ω			
Módulo CI (An x Al x P)	100,0 mm x 55,0 mm x 5,0 mm			

- Algunos estándares de entrada/decodificación de 8K podrían no ser compatibles. Podría ser necesario un dispositivo adicional para que determinados estándares de 8K sean compatibles. Las imágenes exclusivas y mejoradas en 8K variarán en función del contenido de origen. (En función del modelo)

Condiciones del entorno	
Temperatura de funcionamiento	De 0 °C a 40 °C
Humedad de funcionamiento	Menos del 80 %
Temperatura de almacenamiento	De -20 °C a 60 °C
Humedad de almacenamiento	Menos del 85 %

- Para obtener información acerca de la fuente de alimentación y el consumo de energía, consulte la etiqueta del producto.
 - El consumo energético típico se mide de acuerdo con IEC 62087 o con las normativas energéticas de cada país.
 - * En algunos modelos, la etiqueta se encuentra dentro de la cubierta del terminal de conexión del dispositivo externo.
 - * En función del modelo o del país, el consumo energético típico podría no aparecer en la etiqueta.

Información del producto

Especificaciones del Módulo Wireless (LGSBWAX12)

LAN inalámbrico (IEEE 802.11a/b/g/n/ac/ax)

Rango de frecuencias	Potencia de salida (máx.)
De 2400 a 2483,5 MHz	17 dBm
De 5150 a 5725 MHz	15 dBm
De 5725 a 5850 MHz	13 dBm
De 5945 a 6425 MHz (Solo Reino Unido, UE)	11 dBm

Bluetooth

Rango de frecuencias	Potencia de salida (máx.)
De 2400 a 2483,5 MHz	9 dBm

Dado que los canales de banda pueden variar según el país, el usuario no puede cambiar ni ajustar la frecuencia de funcionamiento. Este producto está configurado para la tabla de frecuencias de su región.

Por seguridad del usuario, este dispositivo se debe instalar y utilizar con una distancia mínima de 20 cm entre el dispositivo y el cuerpo.

Información del aviso de software de código abierto

Para obtener el código fuente bajo GPL, LGPL, MPL y otras licencias de fuentes abiertas que tengan las obligaciones de revelar un código fuente, que esté contenido en este producto, y para acceder a todos los términos sobre licencia referidos, así como a los avisos sobre copyright y otros documentos relevantes, por favor, visite <https://opensource.lge.com>.

LG Electronics también le proporcionará código abierto en CD-ROM por un importe que cubre los gastos de su distribución (como el soporte, el envío y la manipulación) previa solicitud por correo electrónico a opensource@lge.com.

Esta oferta es válida para cualquier persona en posesión de esta información durante un periodo de tres años después del último envío de este producto.

Licencias

HDMI™

HIGH-DEFINITION MULTIMEDIA INTERFACE



QUICK SET®

(Solo en los modelos compatibles con Magic Remote)

HEVC Advance™

Covered by patents at patentlist.accessadvance.com

Solución de problemas

<p>No se puede controlar la TV con el mando a distancia.</p>	<ul style="list-style-type: none"> • Compruebe el sensor para el mando a distancia del producto e inténtelo de nuevo. • Compruebe si hay algún obstáculo entre el producto y el sensor para el mando a distancia. • Compruebe si las pilas aún funcionan y si están bien colocadas (+ a +, - a -).
<p>No se muestra ninguna imagen ni se produce ningún sonido.</p>	<ul style="list-style-type: none"> • Compruebe si el producto está encendido. • Compruebe si el cable de alimentación está conectado a una toma de pared. • Compruebe si hay algún problema con la toma de pared. Para ello, conecte otros productos.
<p>La TV se apaga repentinamente.</p>	<ul style="list-style-type: none"> • Compruebe los ajustes de control de alimentación. Puede que se haya cortado el suministro eléctrico. • Verifique si la función de apagado automático está activada en la configuración de hora. • Si no hay señal cuando la TV está encendida, la TV se apagará automáticamente transcurridos 15 minutos de inactividad.
<p>Cuando se conecta a la PC (HDMI), no se detecta ninguna señal.</p>	<ul style="list-style-type: none"> • Encienda y apague la TV con el mando a distancia. • Vuelva a conectar el cable HDMI. • Reinicie el PC con la TV encendida.
<p>Visualización anómala</p>	<ul style="list-style-type: none"> • Si toca el producto y está frío, podría producirse un pequeño «parpadeo» al encenderlo. Esto es normal; el producto no tiene ningún problema. • Este panel es un producto avanzado que contiene millones de píxeles. Puede que vea pequeños puntos negros o puntos de colores brillantes (rojo, azul o verde) de 1 ppm en el panel. Esto no significa que haya una avería y no afecta al rendimiento ni a la fiabilidad del producto. Este fenómeno también ocurre en productos de otros fabricantes y no está sujeto a cambios ni reembolsos. • Podría ver una luminosidad y un color diferentes en el panel según su posición de visualización (izquierda/derecha/arriba/abajo). Este fenómeno ocurre debido a las propias características del panel. No está relacionado con el rendimiento del producto y no es una avería. • Mostrar una imagen fija durante un periodo de tiempo prolongado puede provocar el marcado de imágenes. Impida que se quede una imagen fija en la pantalla del TV durante un periodo de tiempo prolongado.
<p>Sonido generado</p>	<ul style="list-style-type: none"> • “Crujido”: El sonido que se produce cuando se ve o cuando se apaga la TV está generado por la contracción térmica del plástico debido a la temperatura y a la humedad. Este ruido es común en los productos para los que se requiere deformación térmica. • Zumbido del circuito eléctrico/panel: Un ruido de nivel bajo se genera por un circuito de conmutación de alta velocidad, el cual suministra una gran cantidad de corriente para hacer funcionar el producto. Varía según el producto. Este sonido generado no afecta al rendimiento ni a la fiabilidad del producto.
<p>La TV no se enciende continuamente debido al funcionamiento del modo Siempre lista o no se enciende automáticamente mediante el sensor.</p>	<ul style="list-style-type: none"> • El sensor de movimiento está situado en la parte central inferior de la TV. • El sensor de movimiento solo es compatible con algunos modelos. • Si hay una sustancia extraña en el sensor de movimiento, este podría no funcionar correctamente. • Si el entorno de la TV es demasiado luminoso o demasiado oscuro, el sensor de movimiento podría no funcionar correctamente. • Los obstáculos frente a la TV podrían afectar a la función de detección del sensor de movimiento. • Este puede funcionar reconociendo cambios en la iluminación alrededor de la TV o el movimiento de objetos (mascotas/robots aspiradores, etc.). • Para dejar de utilizar el modo Siempre lista en  →  → [Toda la configuración] → [General] → [Siempre lista] → [Habilitar la función] o para utilizar únicamente la función del modo Siempre lista General, puede seleccionar Habilitar el modo Siempre lista, apagar la pantalla y dejar de utilizar el sensor de movimiento en [Configuración de Siempre lista]. La función de encendido de la pantalla con el sensor de movimiento se puede configurar ajustando el rendimiento del sensor mediante la configuración de [Configuración de Siempre lista] → [Sensibilidad del sensor de movimiento].



- Asegúrese de escurrir cualquier exceso de agua o limpiador del paño.
- No pulverice agua ni limpiador directamente sobre la pantalla de TV.
- Compruebe que pulveriza suficiente agua o limpiador sobre el paño seco para limpiar la pantalla.

Precauciones para proteger la pantalla de la TV OLED

A diferencia de las TV LED/LCD habituales, las TV OLED producen imágenes que emiten luz en cada píxel para obtener un color negro perfecto y ofrecer imágenes claras, sin desenfoques.

Debido a la naturaleza de los materiales orgánicos utilizados para lograr una calidad de imagen de alta resolución, las pantallas OLED suelen sufrir marcado de imagen en la pantalla, lo cual puede ser un fenómeno persistente. Este fenómeno se observa en todos los paneles OLED, y aunque los modos de imagen recomendados pueden minimizar el marcado de imagen, la tecnología actual no puede evitar por completo que esto suceda.



Mostrar la misma imagen durante un tiempo prolongado o mostrar la misma imagen repetidamente puede provocar marcado de imagen en la pantalla, un fenómeno habitual en los productos con panel OLED debido a la naturaleza del producto. Este producto tiene una función de protección de pantalla integrada. Evite mostrar imágenes que puedan provocar marcado de imagen y siga las recomendaciones.

Imágenes que pueden provocar marcado de imagen





- Imágenes con zonas negras en la parte superior e inferior y/o a los lados izquierdo y derecho de la pantalla.
- Imágenes con una relación de aspecto de 4:3 o 21:9.
- Imágenes fijas durante mucho tiempo, como el número del canal, el logo de la cadena, el icono de una videoconsola, el menú del receptor digital, etc.
- Otras imágenes fijas en pantalla o que se muestran repetidamente.



Ejecutar la [Limpieza de píxeles] para proteger la pantalla de la TV OLED

La TV OLED está equipada con una función de limpieza de píxeles para comprobar el estado de la pantalla y evitar la retención de imagen que deja una imagen en la pantalla. Esta función calcula automáticamente el tiempo de ejecución óptimo en función del tiempo de visionado acumulado y se inicia automáticamente cuando la TV se apaga. Mientras esta función está activa, pueden aparecer líneas horizontales en la parte superior e inferior de la pantalla. La función de limpieza de píxeles funciona cuando el producto está conectado al cable de alimentación y a la red de suministro principal.

- Si desea ejecutar esta función manualmente, pulse el botón  del mando a distancia, vaya a  → [General] → [Cuidado OLED] → [Cuidado del Panel OLED] y pulse [Limpieza de píxeles].

Recomendaciones para minimizar el marcado de imagen

Cuando vea la TV durante un periodo de tiempo prolongado, pulse el botón  del mando a distancia, vaya a  → [Imagen] → [Seleccionar modo] y ajuste el modo en [Eco], vaya a [Configuración avanzada] → [Brillo] y ajuste el [Brillo de píxel OLED] a un nivel más bajo. Además, pulse el botón  del mando a distancia, vaya a  → [General] → [Cuidado OLED] → [Cuidado del Panel OLED] y ajuste el valor [Ajustar brillo de logotipos] en [Alta].

















Si se muestran imágenes con barras negras en la parte inferior/superior/izquierda/derecha de la pantalla, pulse el botón  del mando a distancia, pulse  y vaya a [Imagen] → [Relación de aspecto] → [Selección de usuario] → [Zoom vertical] o [Zoom en 4 direcciones] para eliminar las barras negras.

Desactive los menús y configure los dispositivos como receptores digitales para que estos no se muestren en la pantalla durante mucho tiempo.









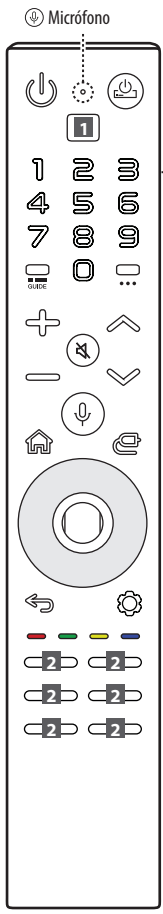



Nota

- Cuando la pantalla muestra una imagen fija durante un tiempo prolongado de tiempo, el brillo de la pantalla se reducirá automáticamente y se restaurará una vez cambie el contenido. Esto es un funcionamiento normal para minimizar la retención de imágenes.

Uso del mando a distancia Magic Remote

-  **Encendido/Apagado** Permite encender y apagar la TV.
-  **Encendido del RECEPTOR DIGITAL** Puede encender o apagar el receptor digital añadiéndolo al mando a distancia universal de su TV. Permite el acceso a la lista de programas almacenados.
-  **Arriba-abajo** Puede subir o bajar la pantalla para cambiar entre los modos de Visión lineal y Visión completa.
-  **Arriba-abajo** En el modo de Visión completa, puede bajar la pantalla hasta abajo del todo, en el modo Cero visión, y solo oír el sonido.
-  **Botones de volumen** Permite ajustar el nivel de volumen.
-  **Silencio** Permite silenciar el sonido completamente.
-  **Silencio** Accede al menú de [Accesibilidad].
-  **Botones de programa** Permite desplazarse por los programas almacenados.
-  **Reconocimiento de voz** Se necesita una conexión de red para utilizar la función de reconocimiento de voz. Consulte el contenido recomendado. (Algunos servicios recomendados podrían no estar disponibles en algunos países).
-  **Reconocimiento de voz** Hable mientras mantiene pulsado el botón para usar la función de reconocimiento de voz. Para obtener un reconocimiento preciso de su voz, debe pronunciar las palabras de un modo lento y claro y con un volumen apropiado a una distancia de unos 10 cm del micrófono del Magic Remote (📞).
-  **Atrás** Permite volver al nivel anterior.
-  **Atrás** Permite despejar las pantallas y volver al último modo de visualización seleccionado.
-  **Ajustes rápidos** Permite acceder a los Ajustes rápidos.
-  **Ajustes rápidos** Muestra el menú de [Toda la configuración]. Permiten acceder a funciones especiales de algunos menús.
-  **Botón rojo** Permite ejecutar la función de grabación.
-  **Botones de servicios de retransmisión** Permite conectar a los servicios de retransmisión de vídeo.



-  **Botones numéricos** Permite introducir números. Permite acceder a [Ayuda rápida]. Permite acceder a [Editar Acceso rápido].
- [Editar Acceso rápido] es una función que permite entrar en una app o en Live TV directamente manteniendo pulsados los botones numéricos.
-  **Permite el acceso a [GUÍA].**
-  **Permite el acceso a la lista de programas almacenados.**
-  **Más acciones** Muestra más funciones de control remoto.
-  **Más acciones** Se activará la función de descripción de audio.
-  **Inicio** Permite acceder al menú de inicio.
-  **Inicio** Inicia las últimas aplicaciones utilizadas.
-  **Entrada** Permite cambiar la fuente de entrada.
-  **Entrada** Permite acceder a [Panel de casa]. **arriba/abajo/izquierda/derecha** Pulse el botón arriba, abajo, izquierda o derecha para desplazarse por el menú. Si pulsa el botón arriba, abajo, izquierda o derecha mientras el puntero está en uso, el puntero desaparecerá de la pantalla y el Magic Remote funcionará como un mando a distancia general. Para que se vuelva a mostrar el puntero en la pantalla, agite el mando a distancia Mágico de izquierda a derecha.
-  **Rueda (OK)** Pulse el centro del botón  para seleccionar un menú. Puede cambiar de programa con el botón de .
- No mueva la rueda del mando a distancia hacia la izquierda o hacia la derecha. Esto puede provocar problemas de funcionamiento en el producto.
-  **Rueda (OK)** Accede al [Explorador mágico]. Puede iniciar la función de [Explorador mágico] cuando el color del puntero cambie a púrpura. Si está viendo un programa, mantenga pulsado el puntero hacia el vídeo. Si está usando la [Guía de TV], la [Configuración], la [Alertas de deportes] o la [Galería de arte], mantenga pulsado hacia el texto.

Nota

**** Para utilizar el botón, manténgalo pulsado durante más de 1 segundo.**

- Algunos botones podrían no funcionar según la altura de la pantalla. (En función del modelo)
- Si se cambia la altura de la pantalla, solo funcionará un número de botones limitado. (Encendido, Volumen) (En función del modelo)
- No puede usar el puntero en el modo de Visión lineal. (En función del modelo)

Las descripciones que aparecen en este manual se basan en los botones del mando a distancia. Lea este manual con detenimiento y utilice la TV correctamente.

(Es posible que algunos botones y servicios no estén disponibles en función del modelo o las regiones.)

Cómo registrar el mando a distancia Magic Remote

Para utilizar el mando a distancia Mágico, primero debe vincularlo con la TV.

1 Coloque las pilas en el mando a distancia Mágico y encienda la TV.

2 Apunte con el mando a distancia Mágico a la TV y pulse el botón **Rueda (OK)**.

* Si la TV no puede registrar el mando a distancia Mágico, apague y encienda de nuevo la TV y vuelva a intentarlo.

Cómo cancelar el registro del mando a distancia Magic Remote

Pulse los botones (**Atrás**) y (**Inicio**) al mismo tiempo durante cinco segundos para desvincular el mando a distancia Mágico de la TV.

* Mantenga pulsados los botones (**Inicio**) y (**Ajustes rápidos**) durante más de 5 segundos para desconectar y volver a registrar el Magic Remote a la vez.



- Se recomienda que cualquier punto de acceso (AP) esté situado a más de 0,2 m de distancia de la TV. Si el AP se instala a menos de 0,2 m, el mando a distancia Magic Remote puede no funcionar correctamente debido a una interferencia de la frecuencia.

Uso de Siempre lista

(En función del modelo)

Puede utilizar la TV y conectarla por Bluetooth con el reconocimiento de voz directo mientras está apagada.

* → → [General] → [Siempre lista], ajuste de [Habilitar la función] activado.

* Si pulsa el botón mientras está viendo la TV, cambia la pantalla al modo [Siempre lista] activado, y si vuelve a pulsar el botón , cambia la pantalla al modo [Siempre lista] desactivado.

* Pulse el botón (**Inicio**) o el botón (**Atrás**) para ver la TV con la pantalla en el modo [Siempre lista] activado.

* Pulse el botón de la **Rueda (OK)** para mostrar el fondo de pantalla cuando la pantalla esté en modo [Siempre lista] desactivado, y pulse el botón para ver la TV.

✓ Nota

- El uso del modo Siempre lista puede aumentar el consumo de energía.
- Si desea obtener más información sobre la función, consulte → → [Soporte] → [Guía del usuario] → [Resolución de problemas] → [Más información sobre Siempre lista].

Conectar dispositivos inteligentes con etiquetado NFC

NFC es una tecnología que utiliza la comunicación de campo cercano (13,56 MHz) para permitirle enviar y recibir información cómodamente sin configuración adicional. Al acercar un dispositivo inteligente al mando a distancia con NFC habilitada, puede instalar la aplicación LG ThinQ y conectar el dispositivo a la TV.

- 1 Active NFC en los ajustes del dispositivo inteligente. Para usar NFC con dispositivos Android, ajuste la opción NFC para permitir 'leer/escribir etiquetas' en los ajustes del dispositivo inteligente. La configuración de NFC puede variar en función del dispositivo.
- 2 Acerque el dispositivo inteligente a la (NFC) del mando a distancia. La distancia requerida para el etiquetado NFC es de 1 cm aproximadamente.
- 3 Siga las instrucciones para instalar la aplicación LG ThinQ en su dispositivo inteligente.
- 4 Si reetiqueta el dispositivo inteligente con el mando a distancia, puede acceder cómodamente a varias funciones de la TV conectada desde la aplicación LG ThinQ.

✓ Nota

- Esta función solo está disponible para dispositivos inteligentes compatibles con NFC.
- Esta función solo está disponible si el mando a distancia tiene el logotipo de NFC.

Especificaciones

Especificaciones (PM22GN)		
	Rango de frecuencias	Potencia de salida (máx.)
Bluetooth	De 2400 a 2483,5 MHz	8 dBm
NFC	De 13,553 a 13,567 MHz	-9,95 dBuA/m a 10 m

Uso del mando a distancia Magic Remote

 **Encendido/Apagado** Permite encender y apagar la TV.

 Permite acceder a [GUÍA].



LIST** Permite el acceso a la lista de programas almacenados.

QUICK ACCESS** Permite acceder a [Editar Acceso rápido].
- [Editar Acceso rápido] es una función que permite entrar en una app o en Live TV directamente manteniendo pulsados los botones numéricos.



 **Botones de volumen** Permite ajustar el nivel de volumen.

 **Inicio** Permite acceder al menú de inicio.

 **Inicio** Inicia las últimas aplicaciones utilizadas.

 **Rueda (OK)** Pulse el centro del botón  para seleccionar un menú. Puede cambiar de programa con el botón de .

 **Rueda (OK)** Accede al [Explorador mágico]. Puede iniciar la función de [Explorador mágico] cuando el color del puntero cambie a púrpura. Si está viendo un programa, mantenga pulsado el puntero hacia el video. Si está usando la [Guía de TV], la [Configuración], la [Alertas de deportes] o la [Galería de arte], mantenga pulsado hacia el texto.

 **Arriba/Abajo/Izquierda/Derecha** Pulse el botón arriba, abajo, izquierda o derecha para desplazarse por el menú. Si pulsa los botones  mientras el puntero está en uso, el puntero desaparecerá de la pantalla y el mando a distancia Mágico funcionará como un mando a distancia general. Para que se vuelva a mostrar el puntero en la pantalla, agite el mando a distancia Mágico de izquierda a derecha.

 **Atrás** Permite volver al nivel anterior.

 **Atrás** Permite despejar las pantallas y volver al último modo de visualización seleccionado.

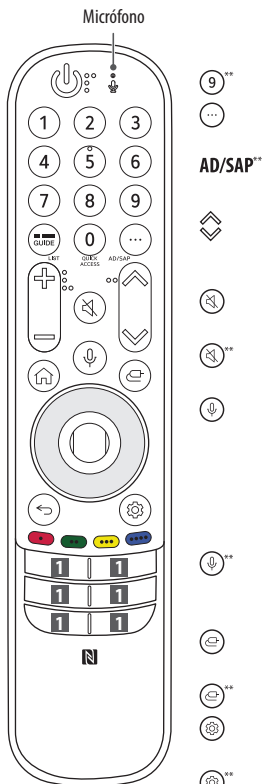

Botones numéricos Permite introducir números.

Permite acceder a [Ayuda rápida].

Más acciones Muestra más funciones de control remoto.

Se activará la función de descripción de audio.

Botones de programa Permite desplazarse por los programas almacenados.

Silencio Permite silenciar el sonido completamente.

Silencio Accede al menú de [Accesibilidad].

Reconocimiento de voz Se necesita una conexión de red para utilizar la función de reconocimiento de voz.

Consulte el contenido recomendado. (Algunos servicios recomendados podrían no estar disponibles en algunos países).

Reconocimiento de voz Hable mientras mantiene pulsado el botón para usar la función de reconocimiento de voz.

Entrada Permite cambiar la fuente de entrada.

Entrada Permite acceder a [Panel de casa].

Ajustes rápidos Permite acceder a los Ajustes rápidos.

Ajustes rápidos Muestra el menú de [Toda la configuración].

Permiten acceder a funciones especiales de algunos menús.

Botón rojo Permite ejecutar la función de grabación.

Botones de servicios de retransmisión Permite conectar a los servicios de retransmisión de video.



**** Para utilizar el botón, manténgalo pulsado durante más de 1 segundo.**

Las descripciones que aparecen en este manual se basan en los botones del mando a distancia. Lea este manual con detenimiento y utilice la TV correctamente.

(Es posible que algunos botones y servicios no estén disponibles en función del modelo o las regiones.)

Cómo registrar el mando a distancia Magic Remote

Para utilizar el mando a distancia Mágico, primero debe vincularlo con la TV.

1 Coloque las pilas en el mando a distancia Mágico y encienda la TV.

2 Apunte con el mando a distancia Mágico a la TV y pulse el botón

 **Rueda (OK)**.

* Si la TV no puede registrar el mando a distancia Mágico, apague y encienda de nuevo la TV y vuelva a intentarlo.

Cómo cancelar el registro del mando a distancia Magic Remote

Pulse los botones  (**Atrás**) y  (**Inicio**) al mismo tiempo durante cinco segundos para desvincular el mando a distancia Mágico de la TV.

* Mantenga pulsados los botones  (**Inicio**) y  (**Ajustes rápidos**) durante más de 5 segundos para desconectar y volver a registrar el Magic Remote a la vez.







• Se recomienda que cualquier punto de acceso (AP) esté situado a más de 0,2 m de distancia de la TV. Si el AP se instala a menos de 0,2 m, el mando a distancia Magic Remote puede no funcionar correctamente debido a una interferencia de la frecuencia.



Uso de Siempre lista



(En función del modelo)

Puede utilizar la TV y conectarla por Bluetooth con el reconocimiento de voz directo mientras está apagada.



*  →  → [General] → [Siempre lista], ajuste de [Habilitar la función] activado.

* Si pulsa el botón  mientras está viendo la TV, cambia la pantalla al modo [Siempre lista] activado, y si vuelve a pulsar el botón , cambia la pantalla al modo [Siempre lista] desactivado.

* Pulse el botón  (**Inicio**) o el botón  (**Atrás**) para ver la TV con la pantalla en el modo [Siempre lista] activado.

* Pulse el botón de la  **Rueda (OK)** para mostrar el fondo de pantalla cuando la pantalla esté en modo [Siempre lista] desactivado, y pulse el botón  para ver la TV.

Nota

- El uso del modo Siempre lista puede aumentar el consumo de energía.
- Para modelos con sensores de movimiento, como G2, si activa la pantalla con el sensor de movimiento, la TV se encenderá al reconocer movimiento.
- Si desea obtener más información sobre la función, consulte  →  → [Soporte] → [Guía del usuario] → [Resolución de problemas] → [Más información sobre Siempre lista].

Conectar dispositivos inteligentes con etiquetado NFC

NFC es una tecnología que utiliza la comunicación de campo cercano (13,56 MHz) para permitirle enviar y recibir información cómodamente sin configuración adicional. Al acercar un dispositivo inteligente al mando a distancia con NFC habilitada, puede instalar la aplicación LG ThinQ y conectar el dispositivo a la TV.

- 1 Active NFC en los ajustes del dispositivo inteligente. Para usar NFC con dispositivos Android, ajuste la opción NFC para permitir 'leer/escribir etiquetas' en los ajustes del dispositivo inteligente. La configuración de NFC puede variar en función del dispositivo.
- 2 Acerque el dispositivo inteligente a la  (NFC) del mando a distancia. La distancia requerida para el etiquetado NFC es de 1 cm aproximadamente.
- 3 Siga las instrucciones para instalar la aplicación LG ThinQ en su dispositivo inteligente.
- 4 Si reetiqueta el dispositivo inteligente con el mando a distancia, puede acceder cómodamente a varias funciones de la TV conectada desde la aplicación LG ThinQ.

Nota

- Esta función solo está disponible para dispositivos inteligentes compatibles con NFC.
- Esta función solo está disponible si el mando a distancia tiene el logotipo de NFC.

Especificaciones

Especificaciones (MR22GN, MR22GA)		
	Rango de frecuencias	Potencia de salida (máx.)
Bluetooth	De 2400 a 2483,5 MHz	7 dBm
NFC*	De 13,553 a 13,567 MHz	-13,27 dBuA/m a 10 m

* Solo MR22GN