



MANUAL DEL PROPIETARIO

Sistema

Mini Hi-Fi

Lea este manual detenidamente antes de utilizar su equipo y guárdelo para referencias futuras.

MODELO  
CK43N

## Información de seguridad



**PRECAUCIÓN:** PARA REDUCIR EL RIESGO DE DESCARGAS ELÉCTRICAS, NO RETIRE LA TAPA (O PARTE TRASERA). NO HAY NINGUNA PIEZA QUE PUEDA SER REPARADA POR EL USUARIO. ACUDA A PERSONAL TÉCNICO CUALIFICADO.



Este símbolo de relámpago con punta de flecha dentro de un triángulo equilátero está diseñado para alertar al usuario de la presencia de voltajes peligrosos no aislados en el interior del producto, que podrían tener la suficiente magnitud como para constituir un riesgo de descarga eléctrica.



El signo de exclamación dentro de un triángulo equilátero está diseñado para alertar al usuario de la presencia de instrucciones importantes de operación y mantenimiento (reparación) en la documentación incluida con el producto.

**ADVERTENCIA:** PARA PREVENIR RIESGOS DE INCENDIO O DESCARGAS ELÉCTRICAS, NO EXPONGA EL APARATO A LA LLUVIA NI LA HUMEDAD.

**PRECAUCIÓN:** El aparato no debe exponerse al agua (goteo o salpicaduras) y no debe colocar sobre el aparato objetos llenos de líquidos, como floreros.

**ADVERTENCIA:** No instale este equipo en un espacio cerrado, como una estantería o mueble similar.

**PRECAUCIÓN:** No utilice productos de alta tensión alrededor de este producto. (ej. matamoscas eléctrico) Este producto podría no funcionar correctamente debido a las descargas eléctricas.

**PRECAUCIÓN:** No bloquee las salidas de ventilación. Realice la instalación según las instrucciones del fabricante.

Las ranuras y los orificios del gabinete cumplen un propósito de ventilación y aseguran el correcto funcionamiento del producto, ya que lo protegen contra el sobrecalentamiento. No bloquee las aberturas colocando el aparato sobre una cama, sofá, alfombra o superficie similar. Este producto no debería colocarse en una instalación empotrada como una estantería o repisa, a menos que se disponga de la ventilación adecuada o se haya cumplido con las instrucciones del fabricante.

**AVISO:** Para la información de marcado de seguridad, incluida la identificación del producto y la alimentación nominal, consulte la etiqueta principal de la parte inferior o la otra superficie del producto.

### PRECAUCIÓN relacionada con el cable de alimentación

El enchufe de alimentación es el dispositivo de desconexión. En caso de emergencia, se podrá acceder fácilmente al enchufe de alimentación.

Consulte la página de especificaciones del manual del propietario para estar seguro de conocer los requisitos de corriente.

No sobrecargue las tomas eléctricas de pared. Son peligrosas las tomas de pared sobrecargadas, flojas o dañadas, los cables de alargadera, los cables de alimentación deshilachados o los aislamientos de cable dañados o agrietados. Cualquiera de estas condiciones pueden dar como resultado una descarga eléctrica o un incendio. Periódicamente examine el cable de su dispositivo, y si su apariencia indica daño o deterioro, desconéctelo, interrumpa el uso del dispositivo y reemplace el cable por un recambio exacto obtenido en un centro de servicio autorizado. Proteja el cable de alimentación de daños físicos o mecánicos y evite retorcerlo, doblarlo, aplastarlo, atraparlo con una puerta o pisarlo. Ponga especial atención a los enchufes, tomas de corriente y al punto donde el cable sale del dispositivo.

Este aparato está equipado con una pila o acumulador.

**Para retirar las pilas o el pack de filas del aparato de forma segura:** Para retirar las pilas usadas, siga los pasos de instalación en orden inverso. Para evitar la contaminación medioambiental y posibles riesgos para la salud de los humanos y/o animales, coloque la pila o el pack de pilas usadas en el contenedor apropiado de los puntos de recogida correspondientes. No elimine las pilas o el pack de pilas junto con otros residuos. Recomendamos la utilización de sistemas locales gratuitos de devolución de pilas o packs de pilas, (podría no haber ninguno disponible en su área). No exponga las pilas o el pack de pilas a un calor excesivo, por ejemplo, la luz solar directa, fuego, etc.

**PRECAUCIÓN:** No coloque sobre el aparato fuentes de calor con llama, como velas encendidas.

### Símbolos

~	Hace referencia a corriente alterna (CA)
≡	Hace referencia a corriente continua (CC)
⊞	Hace referencia a equipos de clase II.
⏻	Hace referencia a reposo.
I	Hace referencia a "ENCENDIDO" (alimentación).
⚡	Hace referencia a voltaje peligroso.

# Índice

## 1 Inicio

---

- 2 Información de seguridad
- 6 Funciones únicas
- 7 Requisitos de archivos reproducibles
- 7 – Requisitos de archivos de música
- 7 – Dispositivos USB compatibles
- 7 – Requisitos de dispositivos USB
- 8 Mando a distancia
- 10 Panel frontal
- 12 Panel trasero

## 2 Conexión

---

- 14 Conexión a los altavoces
- 14 – Colocación de los altavoces en la unidad
- 15 Conexión de equipos opcionales
- 15 – Conexión AUX IN
- 16 – Conexión USB
- 16 – Conexión de la antena

## 3 Funcionamiento

---

- 17 Funcionamiento básico
- 17 – Operaciones de USB
- 18 – Seleccionar una carpeta y un archivo MP3/WMA
- 18 – Borrar un archivo/carpeta o formatear
- 19 – AUTO DJ
- 20 Cómo usar la tecnología inalámbrica BLUETOOTH®
- 20 – Escuchar música almacenada en dispositivos Bluetooth
- 23 Uso de la aplicación LG XBOOM
- 23 – Acerca de la aplicación "LG XBOOM"
- 23 – Instale la aplicación "LG XBOOM" en su dispositivo Bluetooth.
- 24 – Active el Bluetooth con la aplicación "LG XBOOM"
- 25 Funcionamiento de la radio
- 25 – Cómo escuchar la radio
- 25 – Cómo mejorar una baja calidad de recepción de emisiones en FM
- 25 – Presintonización de las emisoras de radio
- 25 – Eliminación de todas las emisoras guardadas
- 26 Ajuste de sonido
- 26 – Ajuste del modo de sonido
- 27 Operaciones avanzadas
- 27 – Grabación a USB
- 29 – Reproducción JUKEBOX
- 30 Otras operaciones
- 30 – Apagar el sonido temporalmente.
- 30 – DEMO
- 30 – Reanudar parada
- 30 – Ajuste del programador de apagado
- 30 – Atenuador de luces
- 31 – Apagado automático
- 31 – Encendido AUTO POWER
- 32 – Cambio de función automático
- 33 Ajuste del reloj
- 33 – Ajuste del reloj con la aplicación "LG XBOOM"
- 33 – Utilización del reproductor como despertador
- 34 LG Sound Sync
- 35 Conexión WIRELESS PARTY LINK

## 4 Solución de problemas

---

- 36 Solución de problemas
- 36 – General

## 5 Apéndice

---

- 38 Especificaciones generales
- 39 Especificaciones de los altavoces
- 39 Marcas comerciales y licencias
- 40 Mantenimiento
- 40 – Manejo de la unidad

1

2

3

4

5

# Funciones únicas

1

Inicio

## **BLUETOOTH®**

Le permite escuchar la música almacenada en su dispositivo **Bluetooth**.

## **AUTO DJ**

Combina el final de una canción con el inicio de otra para obtener una reproducción continua de la música.

## **Grabación directa USB**

Graba música en su dispositivo USB.

## **LG XBOOM**

LG XBOOM es una aplicación diseñada para permitirle tomar el control de algunos de los aparatos de audio más recientes de LG. (Página 23)

## **LG Sound Sync**

Controla el nivel del volumen de esta unidad con el mando a distancia de los televisores LG compatibles con LG Sound Sync.

## Requisitos de archivos reproducibles

### Requisitos de archivos de música

La compatibilidad de los archivos MP3/WMA con este equipo está limitada del modo siguiente.

- Frecuencia de muestreo: de 32 a 48 kHz (MP3), de 32 a 48 kHz (WMA)
- Velocidad de transferencia de bits: de 32 a 320 kbps (MP3), de 40 a 192 kbps (WMA)
- Número máximo de archivos: 2000
- Número máximo de carpetas: 200
- Extensiones de archivo: ".mp3"/ ".wma"
- Es posible que ciertos archivos MP3/WMA no puedan reproducirse según el tipo o el formato del archivo.

### Dispositivos USB compatibles

- Reproductor MP3: reproductor MP3 tipo flash.
- Controlador USB flash: dispositivo que admite USB2.0 o USB1.1.
- La función USB de esta unidad no es compatible con algunos dispositivos USB.

### Requisitos de dispositivos USB

- No se admiten los dispositivos que requieran la instalación de un programa adicional cuando los haya conectado a un ordenador.
- No retire el dispositivo USB durante el funcionamiento.
- Para los USB de gran capacidad, puede necesitarse más de un minuto para realizar la búsqueda.
- Para evitar la pérdida de datos, haga una copia de seguridad de todos los datos.
- Si utiliza un cable de extensión USB o un hub USB, no se reconocerá el dispositivo USB.
- El sistema de archivos NTFS no es compatible. (Solo el sistema de archivos FAT (16/32) es compatible).
- Esta unidad reconoce hasta 2000 archivos.
- No se admiten unidades de discos duros externos, lectores de tarjetas, dispositivos bloqueados o dispositivos USB de tipo rígido.
- No se puede conectar el puerto USB de la unidad a un ordenador. La unidad no puede utilizarse como un dispositivo de almacenamiento.
- Es posible que algunos dispositivos USB no funcionen con esta unidad.

## Mando a distancia

1 Inicio

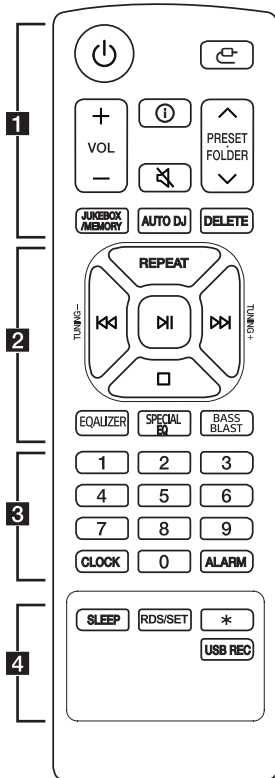

### Sustitución de la pila

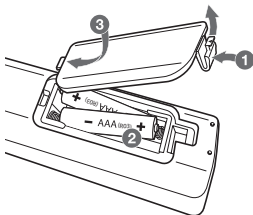

Retire la tapa de la pila de la parte trasera del mando a distancia e introduzca la pila con la polaridad **+** y **-** en la dirección correcta.

Riesgo de incendio o explosión si la batería es reemplazada por un tipo incorrecto.

.....**1**.....

⏻ (Espera) : Enciende o apaga.

⌂ (Función) : Selecciona la función y la fuente de entrada.

Fuente de entrada / Función	Display
USB	USB1 / USB2
Entrada AUX	AUX
<b>Bluetooth</b>	BT
LG Sound Sync (inalámbrico)	LG TV
Radio	FM

**VOL** (Volumen) **+/-** : Ajusta el volumen del altavoz.

**i** (Información) :

- Ve información sobre su música. Los archivos MP3 a menudo tienen una etiqueta ID3. La etiqueta indica el título, el artista o el álbum.
- Ve el nombre del dispositivo **Bluetooth** de la unidad en BT READY.
- Ve el nombre del dispositivo **Bluetooth** conectado en modo **Bluetooth**.
- Cuando las unidades están conectadas correctamente entre sí en el modo WIRELESS PARTY LINK, aparece cada uno de los nombres de los dispositivos en cada unidad.

**⏻** (Silencio) : Silencia el sonido.

**PRESET/FOLDER  $\wedge$ /V** :

- Selecciona un número presintonizado para una emisora de radio. (Página 25)
- Busca una carpeta de archivos MP3/WMA. Cuando se está reproduciendo un USB con archivos MP3/WMA en varias carpetas, pulse **PRESET/FOLDER  $\wedge$ /V** para seleccionar la carpeta que desea reproducir.

**JUKEBOX/MEMORY** :

- Memoriza emisoras de radio (Página 25)
- Selecciona el modo JUKEBOX. (Página 28)
- Crea la lista JUKEBOX.

**AUTO DJ** : Selecciona el modo AUTO DJ. (Página 19)

**DELETE** :

- Borra los archivos MP3/WMA. (Página 19)
- Elimina una canción en la lista JUKEBOX.
- Elimina todas las emisoras almacenadas.

2

**REPEAT** : Permite escuchar los archivos de forma repetida o aleatoria.

**TUNING-/+** : Selecciona las emisoras de radio.

**⏮ / ⏭** (Saltas/Buscar) :

- Avanza o retrocede rápidamente.
- Busca una sección dentro de un archivo.

**⏸** (Reproducir/Pausa) :

- Inicia la reproducción o realiza una pausa.
- Selecciona estéreo/mono.

**⏹** (Parar):

- Detiene la reproducción.
- Cancela la función DELETE.

**EQUALIZER** : Selecciona impresiones de sonido.

**SPECIAL EQ** : Escoge un ecualizador especial.

**BASS BLAST** (o **BASS BLAST+**) : Presione para seleccionar directamente el efecto BASS (o BASS+).

3

Botones numéricos **0** a **9** : Selecciona archivos numerados o números predeterminados.

**CLOCK** : Configura el reloj y comprueba la hora.

**ALARM** : Con la función ALARM puede encender la reproducción de USB y la recepción del sintonizador a la hora deseada.

4

**SLEEP** : Configura el sistema para el apagado automático a una hora determinada. (Atenuador: la pantalla se oscurecerá a medias)

**RDS/SET** :

- RDS (Sistema de Datos de Radio)
- Confirma los ajustes.

**USB REC** :

- Graba a USB.
- Pulse y mantenga pulsado durante 3 segundos para dejar de Grabar.

# Panel frontal

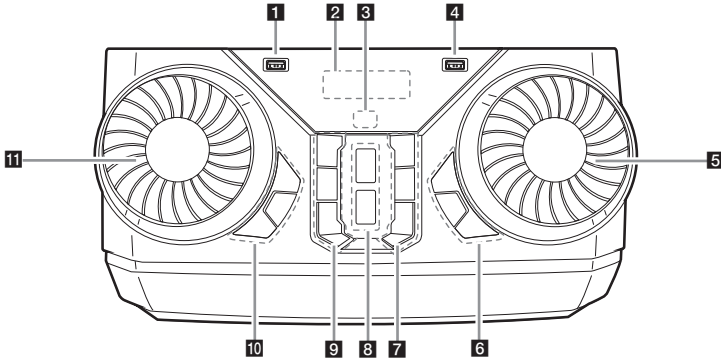

- 1** Puerto USB 1  
Puede reproducir archivos conectando el dispositivo USB.
- 2** Ventana de pantalla
- 3** (Sensor remoto)
- 4** Puerto USB 2  
Puede reproducir archivos conectando el dispositivo USB.
- 5** **MASTER VOL.** (Volumen)  
Ajusta el volumen del altavoz.
- 6** **BASS BLAST** (o **BASS BLAST+**)  
Presione para seleccionar directamente el efecto BASS (o BASS+).

### USB REC / DEMO

- Graba a USB.
- Pata detener la Grabación, pulse y mantenga presionado por 3 segundos.
- En estado apagado, si pulsa **USB REC / DEMO**, se muestra el modo DEMO.

### WIRELESS LINK

- Selecciona MAIN o OTHER en el modo WIRELESS PARTY LINK.
- Activa o desactiva el modo WIRELESS PARTY LINK.

- 7** (Función)  
Selecciona la función y la fuente de entrada.

Fuente de entrada / Función	Display
USB	USB1 / USB2
Entrada AUX	AUX
<b>Bluetooth</b>	BT
LG Sound Sync (inalámbrico)	LG TV
Radio	FM

### (Saltar/Buscar)

- Salta hacia delante.
- Busca una sección dentro de un archivo.
- Selecciona las emisoras de radio.

### (Información) :

- Ve información sobre su música. Los archivos MP3 a menudo tienen una etiqueta ID3. La etiqueta indica el título, el artista o el álbum.
- Ve el nombre del dispositivo **Bluetooth** de la unidad en BT READY.
- Ve el nombre del dispositivo **Bluetooth** conectado en modo **Bluetooth**.
- Cuando las unidades están correctamente conectadas en el modo WIRELESS PARTY LINK, aparece cada uno de los nombre del dispositivo en cada unidad.

**8 AUTO DJ**

Selección del modo AUTO DJ.

**▶||** (Reproducir/Pausa)

- Inicia o pausa la reproducción.
- Selecciona Estéreo/Mono.

**9** **⏻** (Espera)

Enciende o apaga.

**⏮** (Saltar/Buscar)

- Salta hacia atrás.
- Busca una sección dentro de un archivo
- Selecciona las emisoras de radio.

**□** (Parar) / **RDS**

- Detiene la reproducción o cancela la función DELETE.
- Radio Data System

**10 SPECIAL EQ**

Escoge un ecualizador especial.

**SEARCH**

Cambia a la carpeta y archivo en el modo de selección.

**OK**

Selecciona una carpeta cuando busca un archivo.

**11 EQUALIZER / SEARCH**

- Selección de los efectos de sonido.
- Busca una carpeta o archivo.

## Panel trasero

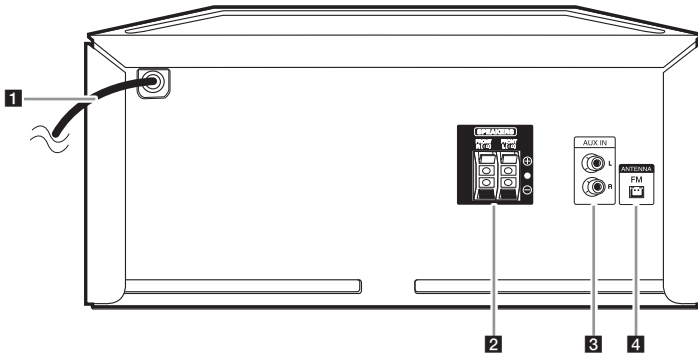

- 1** Cable de alimentación
- 2** terminales de **SPEAKERS**
- 3** **AUX IN (L/R)**  
Conecte un dispositivo auxiliar.
- 4** **ANTENNA (FM)**

## Funciones útiles para utilizar la unidad

Función	Descripción	Para utilizar:	Haga lo siguiente:
Activar/ Desactivar Bloqueo BT (Página 22)	Le permite conectar un dispositivo <b>Bluetooth</b> solamente con las funciones BT ( <b>Bluetooth</b> ) y LG TV.  La configuración inicial de esta función está establecida como Desactivada.	ON (ENCENDER)	Mantenga pulsada la tecla <b>▶▶</b> en durante unos 5 segundos en la función BT ( <b>Bluetooth</b> ).
		OFF (APAGAR)	Mantenga pulsada la tecla <b>▶▶</b> en durante unos 5 segundos en la función BT ( <b>Bluetooth</b> ).
Encendido automático (Página 31)	Permite que la unidad se encienda automáticamente al recibir las señales: BT ( <b>Bluetooth</b> ) o LG TV	ON (ENCENDER)	Apague la unidad presionando <b>⏻</b> en la unidad durante 5 segundos.
		OFF (APAGAR)	Apague la unidad presionando <b>⏻</b> en la unidad durante 5 segundos.

## Conexión a los altavoces

### Colocación de los altavoces en la unidad

Para conectar el cable a la unidad, presione con el dedo cada lengüeta de plástico para abrir los terminales de conexión en la unidad. Introduzca el cable y suelte la pestaña.

Conecte el extremo negro de cada cable en los terminales marcados - (menos) y el otro extremo en los terminales marcados + (más).

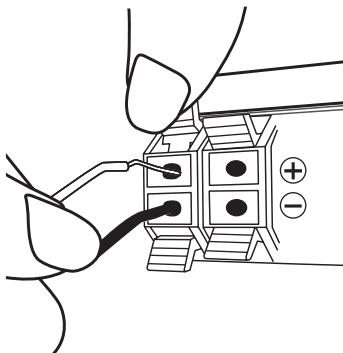

### ! Precaución

- Al conectar los altavoces a la unidad, asegúrese de conectar el cable y el conector del altavoz al altavoz correspondiente.
- Compruebe el nivel del volumen antes de reproducir música para evitar que los enfermos, los niños y las mujeres embarazadas sufran el sonido repentino y potente procedente de la unidad.
- No utilice la unidad en un espacio limitado. Puede dañar el oído. Se recomienda utilizarlo en un espacio amplio.
- No permita que los niños coloquen las manos o cualquier objeto en el \*conducto del subwoofer.  
\* conducto del subwoofer: Un orificio para sonidos graves potentes en el cajón del altavoz.
- Utilice solamente el altavoz que se incluye con la unidad. El uso de otros altavoces puede causar fallos de funcionamiento.
- Los altavoces contienen piezas magnéticas, por lo que pueden producirse irregularidades en los colores del televisor o el monitor del ordenador. Utilice los altavoces alejados del televisor o la pantalla del ordenador.

## Conexión de equipos opcionales



### Conexión AUX IN

Conecte una salida de un dispositivo auxiliar (videocámara, televisor, reproductor, etc.) al conector **AUX IN**(L/R).

Si su dispositivo tiene solo una salida para audio (mono), conéctelo a la toma de audio izquierda de la unidad.

### Escuchar música desde un dispositivo externo

La unidad se puede usar para reproducir música desde varios tipos de dispositivos externos.

1. Conecte el dispositivo a la entrada **AUX IN** de la unidad.
2. Encienda la unidad presionando .
3. Pulse  para seleccionar la función AUX.
4. Encienda el dispositivo externo y comience a reproducir.

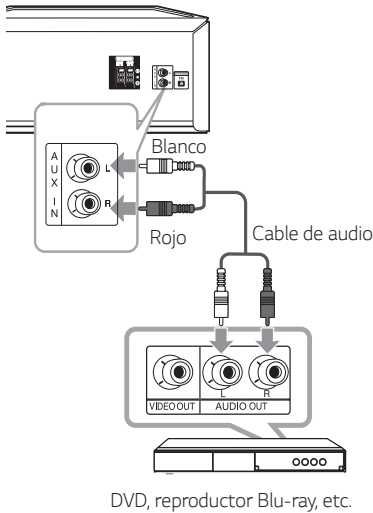

## Conexión USB

Conecte un dispositivo USB (o un reproductor MP3, etc.) a los puertos USB de la unidad.

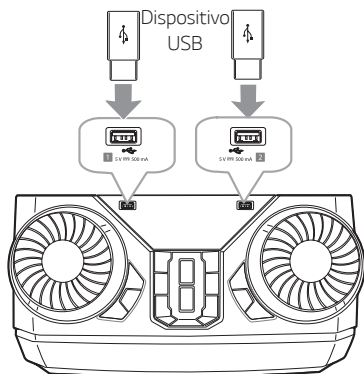

### ! Nota

Retirar el dispositivo USB de la unidad:

1. Seleccione una función/modo diferente o pulse  dos veces seguidas.
2. Retire el dispositivo USB del aparato.

## Conexión de la antena

Conecte la antena FM proporcionada para escuchar la radio.

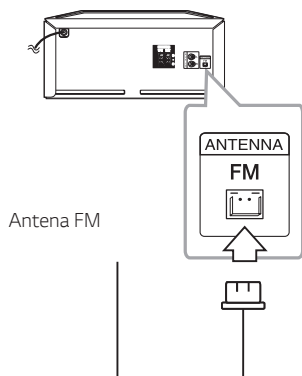















### ! Nota

Asegúrese de extender completamente el cable de la antena FM.

# Funcionamiento básico

## Operaciones de USB

1. Conecte el dispositivo USB al puerto USB.
2. Seleccione la función USB pulsando .

Para	Haga esto
Detener	Presione  .
Pausa	Presione  durante la reproducción.
Buscar una sección dentro de un archivo	Presione y mantenga presionado  /  durante la reproducción y suelte en el momento que desee escuchar.
Seleccionar un archivo directamente	Pulse los botones numéricos <b>0</b> a <b>9</b> en el control remoto para ir directamente al archivo deseado.
Salta a la pista/ al archivo anterior/ siguiente.	<p>- En estado de parada, Presione  /  para pasar al siguiente/anterior archivo.</p> <p>- Durante la reproducción,</p> <p>(1) Al usar los botones  / :</p> <p>Presione  para ir al siguiente archivo.</p> <p>Si ha reproducido menos de 3 segundos, pulse  para pasar al archivo anterior.</p> <p>Tras 3 segundos de reproducción, pulse  para ir al principio del archivo.</p> <p>(2) Utilizando <b>SEARCH</b> :</p> <p>Gire <b>EQUALIZER / SEARCH</b> o  /  y pulse  para reproducir la pista o archivo.</p>
Reproducción repetida o aleatoria	Pulse <b>REPEAT</b> en el mando a distancia repetidamente. Consulte la nota para más detalles acerca del cambio de visualización.

### ! Nota

- La Reproducción repetida/aleatoria funciona de la siguiente manera.

En pantalla	Descripción
OFF	Reproduce las canciones en orden y detiene la reproducción.
ONE	Reproduce una misma canción repetidamente.
FOLDER	Reproduce repetidamente las canciones de una carpeta.
ALL	Reproduce todas las canciones repetidamente.
SHUFFLE	Reproduce todas las canciones una vez al azar, y se detiene la reproducción.

- Cuando se reproduce la lista JUKEBOX, solo están disponibles ONE y ALL.
- Incluso tras haber reiniciado la unidad o pasado de una función a otra, puede escuchar música a partir del último punto reproducido.

## Seleccionar una carpeta y un archivo MP3/WMA

### En la unidad

1. pulse **SEARCH** y gire **EQUALIZER / SEARCH** O **⏮ / ⏭** hasta que aparezca el archivo deseado. También puede buscar una carpeta si pulsa **SEARCH** de nuevo.
2. Pulse **OK** o **⏭** para reproducir el archivo seleccionado. Para buscar una carpeta, pulse **OK** para seleccionar un archivo de la carpeta y, a continuación, pulse **OK** o **⏭** de nuevo. El archivo seleccionado se reproduce.

### En el mando a distancia

1. Pulse **PRESET-FOLDER** **▲/▼** O **⏮ / ⏭** en el mando a distancia repetidamente hasta que aparezca la carpeta deseada.
2. pulse **⏭** para reproducirlo. Se reproducirá el primer archivo de la carpeta.

### ! Nota

- Carpetas USB / Archivos se reconocen como a continuación.

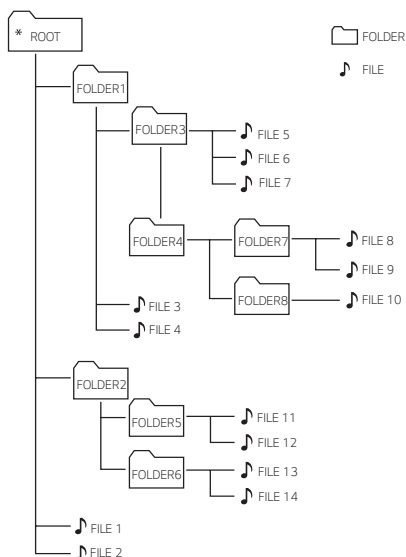

- Si no hay ningún archivo en una carpeta, la carpeta no aparecerá.
- Las carpetas se presentarán en el orden siguiente:  
ROOT → FOLDER 1 → FOLDER 3 → FOLDER 7 → FOLDER 8 → FOLDER 5 → FOLDER 6
- El archivo se reproducirá de **FILE** archivo N° 1 a **FILE** archivo N° 14 uno por uno.
- Los archivos y las carpetas se presentarán en el orden en que han sido grabados y se pueden presentar de otra manera de acuerdo a las circunstancias de grabación.

\*ROOT : La primera pantalla que puede ver cuando el ordenador reconoce el USB es "ROOT".

## Borrar un archivo/carpeta o formatear

Puede borrar un archivo o carpeta de su USB o formatear el USB.

1. Seleccione la función USB pulsando .
2. Presione **DELETE** en el control remoto repetidamente, la pantalla cambia de la siguiente manera.  
DEL FILE → DEL DIR → FORMAT

En pantalla	Descripción
DEL FILE	Seleccione el archivo que desea eliminar.
DEL DIR	Seleccione la carpeta que desea eliminar.
FORMAT	Seleccione el formato del dispositivo USB.

Si desea salir del modo actual, pulse .

3. Para borrar el archivo/carpeta o formatear, mantenga pulsado **DELETE** en el mando a distancia.

### Precaución

- No retire el dispositivo USB durante el funcionamiento. (reproducir, borrar, etc.)
- Se recomienda hacer una copia de seguridad regularmente para evitar la pérdida de datos.
- La función de borrado puede no estar disponible dependiendo del estado del USB. (bloqueo, etc.)

## AUTO DJ

Auto DJ mezcla el final de una canción con el inicio de otra para obtener una reproducción continua de la música. Ecuatiza el volumen de los diversos archivos para que la reproducción sea uniforme.

Pulse **AUTO DJ** repetidamente hasta que la pantalla cambie como sigue.

SHUFFLE → SEQUENTIAL → OFF

Modo	Descripción
OFF	-
SHUFFLE	En este modo la música se reproduce de forma aleatoria.
SEQUENTIAL	En este modo la música se reproduce de forma repetitiva.

### Nota

- AUTO DJ no es compatible con la búsqueda de una sección en un archivo o para la reproducción repetida o al azar.
- Se traslada a otras funciones en modo AUTO DJ, entonces el modo AUTO DJ se deshabilitará.
- AUTO DJ no es compatible en un archivo de música de longitud inferior a 60 segundos.
- Solo se selecciona SEQUENTIAL cuando se reproduce la lista del JUKEBOX.

# Cómo usar la tecnología inalámbrica **BLUETOOTH®**

## Acerca de Bluetooth

**Bluetooth** es una tecnología de comunicación inalámbrica para conexiones de corta distancia.

El sonido puede interrumpirse si se producen interferencias de otras ondas electrónicas o si se conecta el **Bluetooth** en otras habitaciones.

La conexión de dispositivos individuales bajo tecnología inalámbrica **Bluetooth** no causa ningún cambio. Se puede usar un teléfono con tecnología inalámbrica **Bluetooth** a través de Cascade si la conexión se ha realizado con tecnología inalámbrica **Bluetooth**.

- Dispositivos disponibles: Smartphone, MP3, Notebook, etc.
- Versión: 4.0
- Codec: SBC, AAC

## Perfiles de Bluetooth

Para utilizar la tecnología inalámbrica **Bluetooth** los dispositivos deben tener capacidad para interpretar ciertos perfiles. Esta unidad es compatible con el perfil siguiente.

A2DP (Perfil de distribución de audio avanzado)

## Escuchar música almacenada en dispositivos Bluetooth

### Emparejar su equipo y un aparato Bluetooth

Antes de comenzar el procedimiento de emparejamiento, asegúrese de que se haya activado la función **Bluetooth** del aparato **Bluetooth**. Consulte la guía de usuario de su dispositivo **Bluetooth**. Una vez realizado con éxito el emparejamiento, no es necesario volver a realizarlo.

1. Encienda la unidad.

#### ! Nota

Cuando está activado el bloqueo de la conexión **Bluetooth**, puede buscar el dispositivo **Bluetooth** en la función BT.

2. Encienda el dispositivo **Bluetooth** y realice el emparejamiento. Durante la búsqueda de esta unidad con el dispositivo **Bluetooth**, quizás se muestre una lista de los dispositivos encontrados en la pantalla del dispositivo **Bluetooth**, dependiendo del tipo de dispositivo de que se trate. Su unidad aparece como "LG CK43N (XX)".

#### ! Nota

- XX son los dos últimos dígitos de la dirección **Bluetooth**. Por ejemplo, si su unidad tiene una dirección **Bluetooth** como 9C:02:98:4AF7:08, usted verá "LG CK43N (08)" en el dispositivo **Bluetooth**.
- Dependiendo del tipo de dispositivo **Bluetooth**, algunos dispositivos tienen un proceso de emparejamiento diferente. Introduzca el código PIN (0000) según sea necesario.
- Puede conectar esta unidad hasta a 3 dispositivos **Bluetooth** de forma simultánea utilizando el método descrito anteriormente, solo en la función **Bluetooth**.
- La conexión de vinculación de múltiples teléfonos solo es compatible con dispositivos Android. (La conexión vinculación múltiple puede no ser admitida, dependiendo de las especificaciones del dispositivo conectado.)
- Los dispositivos **Bluetooth** extraíbles / desmontables (por ejemplo, Dongle, etc.) no son compatibles con la vinculación de múltiples teléfonos.

3. Cuando esta unidad se conecta con éxito a su dispositivo **Bluetooth**, aparece "PAIRED" en la pantalla y cambia al nombre del dispositivo **Bluetooth** en unos segundos. A continuación, aparece "BT" en la pantalla.

**Nota**

- "PAIRED" aparecerá durante unos instantes en la pantalla al conectar otros dispositivos para la vinculación de múltiples teléfonos.
- Si el nombre del dispositivo no está disponible, se mostrará "...".

4. Escuchar música.  
Para reproducir música almacenada en su dispositivo **Bluetooth**, consulte la guía de usuario del dispositivo **Bluetooth**.

**Nota**

- Cuando utilice tecnología **Bluetooth**, deberá hacer una conexión entre la unidad y el dispositivo **Bluetooth** lo más cerca posible y mantener la distancia.  
Sin embargo, puede no funcionar correctamente en determinadas situaciones, por ejemplo:
  - Hay un obstáculo entre la unidad y el dispositivo **Bluetooth**.
  - Hay un dispositivo que utiliza la misma frecuencia con tecnología **Bluetooth**, como un aparato médico, un microondas o un dispositivo LAN inalámbrico.
- Debe conectar su dispositivo **Bluetooth** de nuevo a esta unidad cuando la reinicie.
- Incluso si esta unidad se ha conectado a 3 dispositivos **Bluetooth** en modo **Bluetooth**, puede reproducir y controlar la música usando solo uno de los dispositivos conectados.

### ! Nota

- El sonido podría interrumpirse cuando la conexión tenga interferencias electrónicas de otros dispositivos.
- Dependiendo del tipo de aparato, quizás no pueda usar la función **Bluetooth**.
- Puede disfrutar del sistema inalámbrico con el teléfono, el MP3, el notebook, etc.
- Cuanto mayor sea la distancia entre la unidad y el dispositivo **Bluetooth**, peor será la calidad del sonido.
- La conexión **Bluetooth** se desconectará cuando se apague la unidad o se aleje el dispositivo **Bluetooth** de ella.
- Si se desconecta la conexión **Bluetooth**, vuelva a conectar el dispositivo **Bluetooth** a la unidad.
- Cuando un dispositivo **Bluetooth** no está conectado, aparece "BT READY" en la pantalla.
- Cuando utilice la función **Bluetooth**, ajuste el volumen a un nivel adecuado en el dispositivo **Bluetooth**.
- Cuando se conecta un dispositivo **Bluetooth** (dispositivo iOS, etc.) a esta unidad o cuando se utiliza el dispositivo, se puede sincronizar su nivel de volumen.
- La conexión **Bluetooth** se desconectará cuando cambie la función **Bluetooth** a otra. En conexión de aplicación "LG XBOOM" solo uno de los dispositivos que se está reproduciendo puede mantener la conexión **Bluetooth**. Puede controlar el dispositivo **Bluetooth** con esta unidad, pero no puede usar la salida de sonido.
- Al entrar en la función **Bluetooth**, esta unidad se conecta automáticamente al dispositivo **Bluetooth** que se conectó o utilizó por última vez.  
(La conexión automática puede no ser compatible, según las especificaciones del dispositivo conectado.)

## Controles conectados a un dispositivo Bluetooth

Puede conectar con la unidad un dispositivo **Bluetooth** conectado; reproducir, pausa, parar, saltar.

### ! Nota

- Esta función solo está disponible para los sistemas operativos Android e iOS.
- Esta función puede no estar disponible, dependiendo del dispositivo **Bluetooth**, o funcionar de manera diferente.

## Bloqueo de conexión Bluetooth (BT LOCK)

Puede limitar la conexión **Bluetooth** a solamente BT (**Bluetooth**) y la función LG TV para evitar una conexión **Bluetooth** accidental.

Para activar esta función, presione y mantenga presionado **▶||** durante aproximadamente 5 segundos en la función BT (**Bluetooth**). "ON-BT LOCK" aparece y se puede limitar la conexión **Bluetooth**.

Para desactivar esta función, presione y mantenga presionado **▶||** durante aproximadamente 5 segundos en la función BT (**Bluetooth**). Aparece "OFF-BT LOCK".

### ! Nota

- Incluso si ha configurado la conexión de bloqueo de **Bluetooth** como Activada, esta unidad se encenderá mediante el Encendido automático. Desactive Auto Power para evitar que se encienda.
- Al activar o desactivar el bloqueo de la conexión **Bluetooth**, busque y vuelva a conectarse mediante **Bluetooth** después de eliminar la lista de dispositivos vinculados a su dispositivo **Bluetooth**.

## Uso de la aplicación LG XBOOM

### ! Nota

- Solo el sistema operativo Android está disponible para usar la aplicación "LG XBOOM" con esta unidad.
- Se recomienda utilizar la versión más reciente de la aplicación.

## Acerca de la aplicación "LG XBOOM"

La aplicación "LG XBOOM" incluye un conjunto de nuevas funciones para esta unidad.

Para disfrutar de más funciones, le recomendamos que descargue e instale la aplicación gratuita "LG XBOOM".

Esta es una pequeña introducción a las funciones de la aplicación "LG XBOOM".

**Caja Multi Juke:** El entretenimiento se triplica cuando se conectan 3 teléfonos **Bluetooth** al mismo tiempo. Reproduzca la música de los tres teléfonos y cree una lista de reproducción personalizada de todos los teléfonos.

## Instale la aplicación "LG XBOOM" en su dispositivo Bluetooth.

Hay dos formas de instalar la aplicación "LG XBOOM" en su dispositivo **Bluetooth**.

### Instale la aplicación "LG XBOOM" a través del código QR.

1. Instale la aplicación "LG XBOOM" a través del código QR. Utilice el software de escaneo para escanear el código QR.



2. Toque un icono para la instalación.

### ! Nota

- Asegúrese de que su dispositivo **Bluetooth** esté conectado a Internet.
- Asegúrese de que su dispositivo **Bluetooth** tenga una aplicación de software de escaneo. Si no la tiene, descargue una de "Google Android Market (Google Play Store)".
- Dependiendo del área, el código QR podría no funcionar.

## Instale la aplicación "LG XBOOM" a través de "Google Android Market (Google Play Store)"

1. Toque el icono "Google Android Market (Google Play Store)".
2. Escriba "LG XBOOM" en la barra de búsqueda y realice la búsqueda.
3. Encuentre y toque "LG XBOOM" en la lista de resultados para iniciar la descarga de la aplicación **Bluetooth**.
4. Toque un icono para la instalación.
5. Toque un icono para la descarga.

### ! Nota

- Asegúrese que su dispositivo **Bluetooth** esté conectado a Internet.
- Asegúrese de que el dispositivo **Bluetooth** está equipado con "Google Android Market (Google Play Store)".

## Active el Bluetooth con la aplicación "LG XBOOM"

"LG XBOOM" permite conectar su dispositivo **Bluetooth** con esta unidad.

1. Toque el icono de la aplicación "LG XBOOM" en la pantalla de inicio para abrir la aplicación "LG XBOOM", y vaya al menú principal.
2. Si desea obtener más información de funcionamiento toque [Setting] y toque el menú [Help].

### ! Nota

- La aplicación "LG XBOOM" estará disponible en la versión de software como sigue;
  - Sistema operativo Android: versión 6.0 o posterior
  - Las versiones mínimas compatibles con cada SO pueden cambiar en un momento posterior.
- Si usa la aplicación "LG XBOOM" para manejarlo, podría haber algunas diferencias entre la aplicación "LG XBOOM" y el mando a distancia suministrado. Use el mando a distancia suministrado según lo requiera.
- Dependiendo del dispositivo **Bluetooth**, la aplicación "LG XBOOM" podría no funcionar.
- Tras la conexión de la aplicación "LG XBOOM", puede reproducirse música desde su dispositivo. En este caso, intente de nuevo el procedimiento de conexión.
- Si utiliza otras aplicaciones o cambia los ajustes de su dispositivo **Bluetooth** mientras está utilizando la aplicación "LG XBOOM", esta aplicación podría no funcionar correctamente.
- Cuando "LG XBOOM" no funcione correctamente, compruebe su dispositivo **Bluetooth** y la conexión de la aplicación "LG XBOOM" e inténtelo de nuevo.
- Dependiendo del sistema operativo del smartphone, pueden darse algunas diferencias en el uso de "LG XBOOM".
- Compruebe los ajustes de **Bluetooth** de su dispositivo **Bluetooth** si la conexión de la aplicación "LG XBOOM" no funciona correctamente.

## Funcionamiento de la radio

Conecte la antena FM proporcionada para escuchar la radio. (Página 16)

### Cómo escuchar la radio

1. Pulse **☞** hasta que aparezca FM en la ventana de visualización.  
Se sintoniza la última emisora recibida.
2. Sintonización automática:  
Mantenga pulsado **TUNING -/+** en el mando a distancia o **⏪ / ⏩** en la unidad durante unos dos segundos hasta que comience a cambiar la indicación de frecuencia, y suelte. La búsqueda se detiene cuando la unidad sintoniza una emisora de radio.

0

Sintonización manual:

1. pulse **TUNING -/+** en el mando a distancia o **⏪ / ⏩** en la unidad repetidamente.
3. Ajuste el volumen pulsando **VOL +/-** en el mando a distancia o girando el mando de volumen de la unidad repetidamente.

### Cómo mejorar una baja calidad de recepción de emisiones en FM

Presione **⏸**. Esto cambiará el sintonizador de estéreo a mono y, por lo general, mejorará la recepción.

## Presintonización de las emisoras de radio

Puede predeterminar 50 emisoras para FM.

Antes de la sintonización, asegúrese de bajar el volumen.

1. Pulse **☞** hasta que aparezca FM en la ventana de visualización.
2. Seleccione la frecuencia deseada pulsando **TUNING -/+** en el mando a distancia o **⏪ / ⏩** en la unidad.
3. Pulse **JUKEBOX/MEMORY** en el mando a distancia. Parpadeará un número predefinido en la pantalla.
4. Pulse **PRESET-FOLDER ^/V** en el mando a distancia para seleccionar el número presintonizado deseado.
5. Pulse **JUKEBOX/MEMORY** en el mando a distancia. Se memorizará la emisora.
6. Repita los pasos 2 a 5 para memorizar otras emisoras.
7. Para escuchar una emisora presintonizada, pulse **PRESET-FOLDER ^/V** o los botones numéricos **0** a **9** en el mando a distancia.

### Eliminación de todas las emisoras guardadas

1. Pulse **DELETE** en el control remoto.  
"DEL ALL" parpadeará en la pantalla de la unidad.
2. Pulse **DELETE** en el mando a distancia para borrar todas las emisoras de radio sintonizadas.  
"DELETED ALL" aparecerá en a ventana de visualización.

## Ajuste de sonido

### Ajuste del modo de sonido

Este sistema incorpora diferentes campos de sonido envolvente predefinidos. Los elementos visualizados para el ecualizador pueden ser diferentes, dependiendo de las fuentes de sonido y los efectos.

Puede seleccionar un modo de sonido deseado usando **EQUALIZER**.

En pantalla	Descripción
BASS (BASS BLAST) O BASS+ (BASS BLAST+)	Refuerza los graves y el sonido potente.
POP CLASSIC ROCK JAZZ	Este programa proporciona una atmósfera entusiasta al sonido, dándole la impresión que se encuentra realmente en un concierto de rock, pop, jazz o música clásica.
FOOT BALL	Usted puede disfrutar del ecualizador FOOTBALL STADIUM.
STANDARD	Puede disfrutar de un sonido optimizado.

Puede seleccionar un modo de sonido deseado utilizando **SPECIAL EQ** en el control remoto o la unidad.

En pantalla	Región	Descripción
FUNK, REGUETON, SAMBA, MERENGUE, AXE, SALSA, SERTANEJ, FORRO	Latinoamérica	Ecualizador optimizado para el género musical preferido en cada región.
ARABIC	Oriente Medio	
DANGDUT	Indonesia	
AFRO	África	
INDIA	India	

#### ! Nota

- Es posible que el sonido no se escuche o que se escuche bajo en algunos altavoces dependiendo del modo de sonido.
- Al presionar **BASS BLAST** (o **BASS BLAST+**) en la unidad, puede seleccionar directamente el efecto BASS (BASS BLAST) o BASS+ (BASS BLAST+).

# Operaciones avanzadas

## Grabación a USB

Puede grabar varias fuentes de sonido en el USB (USB1, AUX, FM)

1. Conecte el dispositivo USB a la unidad.
2. Pulse  para seleccionar una función que desea grabar.
3. Inicie la grabación pulsando **USB REC** en el mando a distancia o **USB REC / DEMO** en la unidad.

Función	Condición	Resultado
USB	Reproducir/ Pausa	Grabación hasta parada
	Reanudar parada (Página 30)	Grabación rápida hasta la canción más reciente
	Parada completa	Grabación rápida de todas las canciones En el caso siguiente, el alcance es limitado. - Tras la búsqueda de archivo (Página 18), grabación rápida como canción indexada - Solo mientras se muestra el nombre de la carpeta en la ventana de visualización, se realizará la grabación rápida Todas las canciones en la carpeta. (El modo de búsqueda de carpetas se libera cuando no se pulsa ningún botón durante unos segundos después de ingresar al modo de búsqueda de carpetas). (Página 18) - Después de la grabación de JUKEBOX (Página 28), rápida de todas las canciones de JUKEBOX.
AUX, FM	-	Grabación hasta parada

- Si conecta USB1 y USB2, pulse **USB REC** en el mando a distancia o **USB REC / DEMO** en la unidad cuando el USB1 o USB2 que desea grabar parpadee en la pantalla.

## Para dejar de grabar

Para detener la grabación, mantenga pulsado **USB REC / DEMO** en la unidad o **USB REC** en el mando a distancia 3 segundos. De lo contrario, continuará la grabación.

## Pausar la grabación

Durante la reproducción o pausa de USB, o la grabación de una fuente de sonido externa, pulse **USB REC** en el mando a distancia o **USB REC / DEMO** en la unidad para hacer una pausa en la grabación. Pulse de nuevo para reiniciar la grabación.

## Para seleccionar la velocidad de bits

1. Mantenga pulsado **USB REC / DEMO** en la unidad o **USB REC** en el mando a distancia durante 3 segundos.
2. Presione  para seleccionar una velocidad de bits.
3. Pulse **USB REC** en el mando a distancia o **USB REC / DEMO** en la unidad para finalizar el ajuste.

La creación de copias no autorizadas de material protegido contra copia, incluidos programas informáticos, archivos, emisiones y grabaciones de sonido, puede constituir una violación de los derechos de autor y un delito penal.

No utilice este equipo a tales fines.

**Sea responsable.**

**Respete los derechos de autor.**

**! Nota**

- Cuando detenga la grabación, el archivo que se esté grabando en ese momento quedará almacenado. (Excepto cuando se graban archivos MP3/WMA en estado de parada.)
- No retire el dispositivo USB ni apague el equipo durante la grabación USB. De lo contrario, puede crearse un archivo incompleto y que no se borrará en el ordenador.
- Si la grabación en USB no funciona, el mensaje "NO USB", "ERROR", "USB FULL", "NOT SUPPORT" o "FILE MAX" se mostrará en la pantalla.
- No se pueden usar para grabaciones USB lectores de tarjetas múltiples o discos duros externos.
- Se grabará un archivo de aproximadamente 512 Mbytes cuando grabe durante un tiempo prolongado.

**! Nota**

- Es posible que no pueda guardar más de 2000 archivos.
- En el caso de archivos MP3/WMA no compatibles, puede detenerse la grabación de los archivos.
- Cuando se está grabando durante la reproducción, se emite el sonido que se está reproduciendo.
- Se guardará del modo siguiente.

<b>MP3/WMA</b>
Estado de reproducción o parada
<pre> FILE_REC ├── AUDIO_0001 ├── AUDIO_0002 ├── ... └── ...                     </pre>
El otro estado
<pre> FILE_REC ├── ABC(File name) ├── DEF(File name) ├── ... └── ...                     </pre>
<b>Sintonizador</b>
<pre> TUNER_REC ├── AUDIO_0001_107.7FM ├── ... ├── ... └── ...                     </pre>
<b>La otra fuente*</b>
<pre> OTHERS_REC ├── AUDIO_0001 ├── AUDIO_0002 ├── ... └── ...                     </pre>

\* : AUX y similar.

Sintonizador: Se muestra la frecuencia de grabación actual.

## Reproducción JUKEBOX

La función JUKEBOX permite almacenar una lista de reproducción de archivos favoritos desde cualquier disco o dispositivo USB.

Se puede introducir una lista de reproducción de hasta 100 archivos.

### Crear la lista JUKEBOX

1. Mantenga pulsado **JUKEBOX/MEMORY** en el mando a distancia para acceder al modo de edición.  
(La reproducción se parará cuando pulse **JUKEBOX/MEMORY** en el mando a distancia.)
2. Seleccione un archivo pulsando **◀◀/▶▶** en el control remoto.
3. Presione **JUKEBOX/MEMORY** en el control remoto para guardar el archivo.
4. Repita los pasos 2 - 3 para guardar otros archivos. (Puede modificar la lista pulsando **PRESET-FOLDER ▲/▼** en el mando a distancia para seleccionar el número de programa de JUKEBOX.)
5. pulse **JUKEBOX/MEMORY** de nuevo una vez en el mando a distancia.

Para reproducir la lista JUKEBOX, pulse **▶▶** en el mando a distancia tras elaborar la lista.

#### ! Nota

Cuando se elabora o modifica la lista JUKEBOX, el modo REPEAT se desactiva.

### Disfrutar del JUKEBOX

pulse **JUKEBOX/MEMORY** una vez en el mando a distancia. "ON-JUKEBOX" aparece en la pantalla.

Para reproducir la lista en JUKEBOX, pulse **▶▶** en el control remoto.

Para cancelarlo, pulse **JUKEBOX/MEMORY** una vez en el mando a distancia. Aparece "OFF-JUKEBOX" en la pantalla.

### Edición de JUKEBOX

1. Mantenga pulsado **JUKEBOX/MEMORY** en el mando a distancia para acceder al modo de edición.  
(La reproducción se parará cuando pulse **JUKEBOX/MEMORY** en el mando a distancia.)

2. Pulse **PRESET-FOLDER ▲/▼** en el mando a distancia para seleccionar un archivo que desee editar.
3. Pulse **◀◀/▶▶** en el control remoto.
4. pulse **JUKEBOX/MEMORY** en el mando a distancia.
5. Repita los pasos 2 a 4 para almacenar otros archivos.
6. pulse **JUKEBOX/MEMORY** de nuevo una vez en el mando a distancia.

Para reproducir la lista JUKEBOX, pulse **▶▶** en el mando a distancia tras editar la lista.

### Borrar la lista del JUKEBOX

La función de borrado solo funciona en el modo de edición.

1. Mantenga pulsado **JUKEBOX/MEMORY** en el mando a distancia para acceder al modo de edición.

○

Pulse **DELETE** en el control remoto mientras se reproduce JUKEBOX para entrar en el modo edición.

2. Seleccione una canción pulsando **PRESET-FOLDER ▲/▼** repetidamente en el mando a distancia.
3. Pulse **DELETE** en el mando a distancia con una canción seleccionada.

#### ! Nota

- Si no hay lista JUKEBOX, aparece "NO PROG" en la pantalla cuando se pulsa **JUKEBOX/MEMORY** en el mando a distancia.
- JUKEBOX se apaga en los casos siguientes
  - Cambio a una función diferente.
  - Se apaga y se enciende la unidad.
  - Uso de los botones numéricos del mando a distancia.
  - Reproducir un archivo usando **SEARCH** y **EQUALIZER / SEARCH** en la unidad.
- La lista del JUKEBOX se borra en los casos siguientes.
  - Retirada del dispositivo USB.
  - Se borran o graban archivos de música en el dispositivo USB.

## Otras operaciones

### Apagar el sonido temporalmente.

Pulse  en el mando a distancia para silenciar el sonido.

Puede silenciar su unidad, por ejemplo, para contestar a una llamada telefónica y se mostrará "MUTE" en la pantalla.

Para cancelarlo, pulse  de nuevo en el mando a distancia o cambie el nivel de volumen.

### DEMO

En estado apagado, pulse una vez **USB REC / DEMO** en la unidad. La unidad se encenderá y mostrará cada una de las funciones en la ventana de la pantalla.

Para cancelar la función DEMO, pulse **USB REC / DEMO** una vez más en el mando a distancia.





#### Nota

Puede disfrutar de otras funciones en estado DEMO, que hará una pausa temporal.

- Si no toca ninguna tecla en 10 segundos, la DEMO se reproducirá automáticamente.

### Reanudar parada

La unidad graba el punto en el que pulsó  dependiendo de la unidad USB. Si pulsa  dos veces, la unidad borrará el punto en que se ha detenido.

### Ajuste del programador de apagado

Pulse **SLEEP** repetidamente en el mando a distancia para seleccionar el tiempo de retardo entre 10 y 180 minutos. Tras el tiempo de retardo, la unidad se apagará.

Para cancelar la función de apagado automático, pulse varias veces **SLEEP** en el mando a distancia hasta que aparezca "OFF".



#### Nota

- Puede verificar el tiempo que queda antes de que la unidad se apague. Pulse **SLEEP** en el mando a distancia para verificar el tiempo restante.
- Puede editar el tiempo mientras se visualiza el tiempo restante o "DIMMER".

### Atenuador de luces

Pulse **SLEEP** en el mando a distancia una vez. La pantalla se oscurecerá a medias.

Para cancelarlo, pulse **SLEEP** en el control remoto varias veces hasta que se muestre "OFF".

## Apagado automático

Esta unidad se apagará automáticamente para evitar el consumo de electricidad si la unidad principal no se conecta a un dispositivo externo y no se utiliza durante 15 minutos.

La función de apagado automático se aplica solamente a la unidad MAIN en caso de estar establecida la conexión WIRELESS PARTY LINK. En caso de OTHER unidad, la función de apagado automático estará disponible tras desconectar la OTHER unidad y la unidad MAIN.



### Nota

Puede activar y desactivar esta función solo con la **aplicación LG XBOOM**. No utilizar esta función puede aumentar el consumo de energía.

## Desconexión de la red inalámbrica o el dispositivo inalámbrico

Apague la unidad pulsando el botón de encendido/apagado durante más de 5 segundos.

## Encendido AUTO POWER

Esta unidad se enciende automáticamente con una fuente de entrada: TV LG o **Bluetooth**.

Cuando se enciende la televisión o un dispositivo externo conectado a esta unidad, la unidad reconoce la señal de entrada y selecciona la función adecuada. Puede oír el sonido de la unidad.

Si intenta conectar su dispositivo **Bluetooth**, la unidad se encenderá y realizará la conexión con el dispositivo **Bluetooth**. Puede reproducir su música.

Cuando apague la unidad presionando  en la unidad durante 5 segundos cada vez, podrá activar o desactivar la función de AUTO POWER.

En pantalla	Descripción
ON-AUTO POWER	La función AUTO POWER está activada.
OFF-AUTO POWER	La función AUTO POWER está desactivada.



### Nota

- Dependiendo del dispositivo conectado, puede no estar disponible esta función.
- Dependiendo del dispositivo conectado, se enciende la unidad, pero puede no conectarse el dispositivo **Bluetooth**.
- Si desconecta la conexión **Bluetooth** desde esta unidad, algunos dispositivos **Bluetooth** intentarán conectarse con la unidad continuamente. Por lo tanto, se recomienda realizar la desconexión antes de apagar la unidad.
- Si intenta la conexión a la aplicación "LG XBOOM", se encenderá la función **Bluetooth** de esta unidad.
- Si enciende la unidad utilizando la función LG TV o **Bluetooth**, se activará la función adecuada de esta unidad.
- Si ya está emparejada con esta unidad, la unidad se puede encender automáticamente con una fuente de entrada cuando la unidad está apagada.

## Cambio de función automático

Esta unidad reconoce señales como **Bluetooth** y LG TV y cambia automáticamente a la función adecuada.

### Cuando se intenta conectar un dispositivo Bluetooth

Cuando intente conectar su dispositivo **Bluetooth** a esta unidad, se seleccionará la función **Bluetooth**. Reproduzca la música en el dispositivo **Bluetooth**.

### Cuando se conecta el televisor LG

Cuando encienda su televisor LG conectado con LG Sound Sync, esta unidad cambiará la función al televisor LG. Podrá oír el sonido del televisor.



#### Nota

- Esta función no está disponible durante la grabación o borrado.
- Esta función solo se activa con dispositivos previamente conectados.
- Si está seleccionada la función de bloqueo de conexión de **Bluetooth**, la conexión **Bluetooth** y la conexión LG TV solo estarán disponibles en la función **Bluetooth** y LG TV.

## Ajuste del reloj

1. Encienda el aparato.
2. Mantenga presionado **CLOCK** en el mando a distancia
3. Seleccione el modo de hora pulsando **⏪ / ⏩** en el control remoto.
  - AM 12:00 (para mostrar el formato AM y PM) o 0:00 (para mostrar el formato de 24 horas)
4. Pulse **RDS/SET** en el mando a distancia para confirmar su selección.
5. Seleccione las horas pulsando **⏪ / ⏩** en el mando a distancia.
6. Pulse **RDS/SET** en el mando a distancia.
7. Seleccione los minutos pulsando **⏪ / ⏩** en el control remoto.
8. Pulse **RDS/SET** en el mando a distancia.

## Ajuste del reloj con la aplicación "LG XBOOM"

Instale la aplicación "LG XBOOM" en su dispositivo Android. (Página 23-24)

El reloj de la unidad se sincronizará automáticamente con el dispositivo activando la conexión **Bluetooth** a través de la aplicación "LG XBOOM".

## Utilización del reproductor como despertador

1. Encienda el aparato.
2. Mantenga pulsado **ALARM** en el mando a distancia
3. Pulse **⏪ / ⏩** en el mando a distancia para cambiar la hora y los minutos y pulse **RDS/SET** para guardarlos.
4. Pulse **⏪ / ⏩** en el mando a distancia para seleccionar la función y pulse **RDS/SET** para guardarla.
  - Pulse **⏪ / ⏩** en el mando a distancia para seleccionar un número de memoria cuando seleccione el sintonizador y, a continuación, pulse **RDS/SET** en el mando a distancia.
  - Si no hay ningún número presintonizado, se omitirá este paso.
5. Pulse **⏪ / ⏩** en el mando a distancia para cambiar el volumen y pulse **RDS/SET** para guardarlo.



### Nota

- Si se pone el reloj en hora, podrá comprobar la hora pulsando **CLOCK** en el mando a distancia incluso con el reproductor apagado.
- Puede configurar la alarma tras ajustar la hora del reloj.
- Si quiere configurar la hora del reloj y la alarma, puede verificar la información de ajuste pulsando **ALARM** en el mando a distancia, incluso cuando la unidad esté apagada.
- Puede seleccionar el modo **ALARM ON/OFF** pulsando **ALARM** en el mando a distancia.



## LG Sound Sync



Puede controlar algunas funciones de esta unidad con el mando a distancia de su televisor con LG Sound Sync. Puede utilizarse con televisores LG compatibles con LG Sound Sync. Asegúrese de que su televisor tiene el logo LG Sound Sync.

Funciones controlables mediante el mando a distancia del televisor LG: subir/bajar volumen, silencio.

Consulte el manual de instrucciones del televisor para más información sobre LG Sound Sync.

1. Encienda la unidad pulsando .
2. Pulse  hasta que se seleccione la función LG TV.
3. Configure la salida de sonido del televisor para escuchar el sonido a través de esta unidad : TV setting menu [Sound] → [TV Sound output] → [LG Sound Sync (Wireless)]

Aparece el mensaje "PAIRED" en la pantalla durante aproximadamente 3 segundos y después puede visualizarse "LG TV" si la conexión entre la unidad y su televisor se ha realizado correctamente.

### ! Nota

- También puede utilizar el control remoto de esta unidad mientras utiliza LG Sound Sync. Si usa el control remoto del televisor nuevamente, la unidad se sincroniza con el televisor. (Dependiendo de las especificaciones del TV, el volumen y el silencio de esta unidad se sincronizan con la TV)
- Si falla la conexión, compruebe el estado de esta unidad y del televisor: encendido/apagado, función.
- Asegúrese del estado de esta unidad y de la conexión en los casos abajo descritos cuando utilice LG Sound Sync.
  - La unidad está apagada.
  - Cambio a una función diferente.
  - Desconexión de la conexión inalámbrica debido a una interferencia o a la distancia.
- El tiempo necesario para apagar esta unidad es diferente dependiendo de su televisor.
- Si intenta cambiar la función mientras está utilizando LG TV, el volumen cambiará de acuerdo al nivel de volumen de la función LG TV.
- Los detalles del menú de ajustes del televisor pueden variar dependiendo de los fabricantes o de los modelos de televisor.
- Si ha apagado la unidad directamente pulsando , LG Sound Sync se desconectará. Para usar esta función de nuevo, deberá volver a conectar el TV y la unidad.
- El volumen puede aumentar cuando el TV y esta unidad se conectan a través de LG Sound Sync. Baje el volumen del TV y, a continuación, conéctelo con esta unidad.
- Cuando encienda su televisión LG conectado con LG Sound Sync o acceda a la función LG, esta unidad cambiará la función a LG TV automáticamente.
- Debe configurar manualmente la salida de sonido del TV según la versión del televisor.
- Si controla el volumen del televisor cuando esta unidad y el televisor están conectados por LG Sound Sync, esta unidad puede aumentar el volumen debido a la sincronización del volumen con el televisor.

## Conexión WIRELESS PARTY LINK

La salida de sonido de la unidad **A** (MAIN) se expande a la unidad **B** (OTHER).

Es compatible con la unidad que acepta WIRELESS PARTY LINK.

El nombre de la función de expansión de sonido entre los productos compatibles de forma inalámbrica se cambió a WIRELESS PARTY LINK.

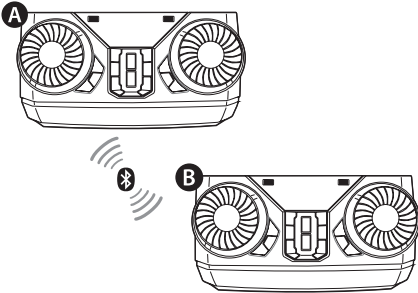

1. Pulse **WIRELESS LINK** en la unidad. Aparece PARTY LINK MODE SELECT en la pantalla.
2. Pulse **WIRELESS LINK** en la unidad para seleccionar MAIN o OTHER.
  - **A** Unidad: Selecciona MAIN.
  - **B** Unidad: Selecciona OTHER.

Las dos unidades intentan conectar entre ellas.
3. Cuando estas unidades se conectan entre sí correctamente, cada uno de los nombres de dispositivos conectados aparece en cada unidad.

### ! Nota

- Si está utilizando LG Sound Sync, esta función no está disponible. Si conecta la función LG TV, aparece "NOT SUPPORT" en la pantalla.
- Cuando se desconecta WIRELESS PARTY LINK, la unidad OTHER cambia a la función BT.
- Si falla la conexión, se mostrará "FAILED" en la pantalla.
- Se sincroniza la función de silencio.
- La conexión WIRELESS PARTY LINK se desconectará cuando apague la unidad o si pulsa **WIRELESS LINK** en la unidad.
- El sonido de la unidad MAIN y la unidad OTHER puede ser diferente según el estado de reproducción o la fuente.
- Compruebe la información siguiente cuando haga la conexión a **Bluetooth**.
  - Solo puede conectar un dispositivo **Bluetooth** en la unidad MAIN. No puede conectar un dispositivo **Bluetooth** a la unidad OTHER.
  - La conexión WIRELESS PARTY LINK solo es compatible con dispositivos Android. (La conexión WIRELESS PARTY LINK puede no ser compatible, dependiendo de las especificaciones del dispositivo conectado o el SO.)
  - Dispositivos **Bluetooth** desmontables/ separables (por ejemplo, mochila dongle etc.) no son compatibles con la conexión WIRELESS PARTY LINK.
  - Cuando se conecta, WIRELESS PARTY LINK, la conexión **Bluetooth** no está disponible en estado de grabación o borrado.
  - Si conecta WIRELESS PARTY LINK mientras está reproduciendo un dispositivo **Bluetooth** conectado, es posible que se vuelva a conectar, dependiendo de las especificaciones del teléfono.

# Solución de problemas

## General

Problema	Causa y solución
La unidad no funciona correctamente.	<ul style="list-style-type: none"> <li>• Apague esta unidad y el dispositivo externo conectado (TV, woofer, reproductor DVD, amplificador, etc.) y vuelva a encenderlos.</li> <li>• Desconecte el cable de alimentación de esta unidad y el dispositivo externo conectado (TV, Woofer, reproductor DVD, Amplificador, etc.) e intente de nuevo la conexión.</li> <li>• Los ajustes previos podrían no guardarse cuando se apaga el dispositivo.</li> </ul>
No hay corriente.	<ul style="list-style-type: none"> <li>• El cable de alimentación no está conectado. Conecte el cable de alimentación</li> <li>• Compruebe si existe un fallo eléctrico. Compruebe el estado hacienda funcionar otros dispositivos electrónicos.</li> </ul>
No hay sonido.	<ul style="list-style-type: none"> <li>• Compruebe si ha seleccionado la función correcta. Pulse el botón de función y compruebe la función seleccionada.</li> <li>• Compruebe que los altavoces estén conectados correctamente. Cables de altavoz conectados correctamente.</li> </ul>
Las emisoras de radio no se sintonizan correctamente.	<ul style="list-style-type: none"> <li>• La antena está débilmente posicionada o conectada. Conecte la antena de manera segura.</li> <li>• La fuerza de la señal de la emisora de radio es demasiado débil. Sintonice la emisora manualmente.</li> <li>• No se ha presintonizado ninguna emisora o se han borrado las emisoras presintonizadas (cuando se sintonizan a través de la búsqueda de canales presintonizados). Presintonización de algunas emisoras de radio; para más información, consulte la página 25.</li> </ul>

Problema	Causa y solución
El mando a distancia no funciona correctamente.	<ul style="list-style-type: none"><li>• El mando a distancia está demasiado lejos de la unidad. No lo utilice a una distancia superior a aproximadamente 7 m.</li><li>• Hay un obstáculo entre el mando a distancia y la unidad. Retírelo.</li><li>• Las pilas del mando a distancia están agotadas. Sustitúyalas por unas nuevas.</li></ul>
La sincronización del sonido no funciona.	<ul style="list-style-type: none"><li>• Compruebe si su televisor LG es compatible con LG Sound Sync.</li><li>• Compruebe la conexión de LG Sound Sync.</li><li>• Compruebe el ajuste de sonido de su televisor y de esta unidad.</li></ul>

## Especificaciones generales

General	
Requisitos de alimentación	Consulte la etiqueta principal de la unidad.
Consumo de energía	Consulte la etiqueta principal de la unidad.
	Reposo conectado en red: 0,5 W Espera: 0,4 W
Dimensiones (An x Al x F)	Aprox. 300 mm x 163 mm x 241 mm
Temperatura de funcionamiento	5 °C a 35 °C
Humedad de funcionamiento	60 %

Entradas	
Entrada de audio analógica (AUX IN)	1,0 Vrms (1 kHz, -6 dB), 75 $\Omega$ , toma RCA (I, D)

Sintonizador	
Rango de sintonía FM	87,5 a 108,0 MHz o 87,50 a 108,00 MHz

Sistema	
Respuesta de frecuencia	100 a 20.000 Hz
Relación señal a ruido	Más de 75 dB
Rango dinámico	Más de 75 dB
USB (Bus Power Supply)	5 V $\overline{---}$ 500 mA

Amplificador (Potencia de salida RMS total)	
Salida total	300 W RMS
Frontal	150 W RMS X 2 (4 $\Omega$ a 1 kHz, 30 % THD)

- El diseño y las especificaciones están sujetos a cambios sin previo aviso.

## Especificaciones de los altavoces

Altavoz delantero	
Tipo	2 altavoces de 2 vías
Impedancia	4 $\Omega$
Potencia de entrada nominal	150 W RMS
Potencia máx. de entrada	300 W RMS
Dimensiones netas (An x Al x F)	Aprox. 201 mm x 306 mm x 216 mm

- El diseño y las especificaciones están sujetos a cambios sin previo aviso.

## Marcas comerciales y licencias



El término, la marca y los logotipos **Bluetooth**® son propiedad de **Bluetooth**® SIG, Inc. y cualquier uso que LG Electronics haga de ellos estará bajo licencia.

Otras marcas comerciales y nombre comerciales son propiedad de sus respectivos propietarios.

# Mantenimiento

## Manejo de la unidad

### Envío del aparato

Guarde la caja y los materiales de embalaje originales. Si necesita enviar la unidad, para la máxima protección, vuelva a embalarla como la recibió originalmente de fábrica.

### Para mantener las superficies exteriores limpias

No utilice líquidos volátiles, del tipo de sprays insecticidas, cerca del aparato. Si limpia apretando con fuerza, podría dañar la superficie. No deje productos de goma o plástico en contacto con el aparato durante un periodo prolongado de tiempo.

### Limpieza de la unidad

Para limpiar el reproductor, utilice un paño suave y seco. Si las superficies están muy sucias, utilice un trapo suave ligeramente humedecido con una solución de detergente suave. No utilice productos fuertes, como alcohol, bencina o disolvente, porque podrían dañar la superficie de la unidad.

