



사용 설명서

로봇 청소기

제품을 사용하기 전에 '안전을 위한 주의 사항'을 반드시 읽고 정확하게 사용하십시오.

본 설명서는 제품을 사용하는 사람이 언제든지 볼 수 있는 장소에 보관하십시오.

제품 보증서는 본 설명서에 포함되어 있습니다.

본 제품은 청소를 위한 **가정용**이므로 **상업용, 실험용, 산업용** 등으로 사용을 금지합니다.

제품을 구입한 후 처음 사용할 경우 배터리를 완전히 충전하여 사용하십시오.

R46***



자세한 사용 방법은 LG 홈페이지 또는 스마트기기로 확인할 수 있습니다.

www.lge.co.kr

로보킹 특징

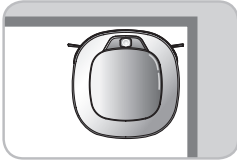

코너마스터

벽면모서리에 맞는 신개념 사각디자인을 적용함으로써 구석구석 깔끔하게 청소할 수 있습니다.

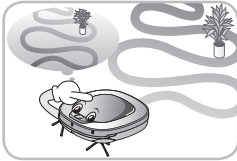

학습 주행 기능

로보킹은 학습 주행 기능을 이용하여 청소한 환경을 기억함으로써 더욱 똑똑한 청소를 수행하게 됩니다.



터보 기능

터보 모드를 사용함으로써 더욱 강력하고 깨끗한 청소가 가능합니다. 카펫 위에서는 자동으로 터보 기능이 동작하여 효율적인 청소를 수행합니다.

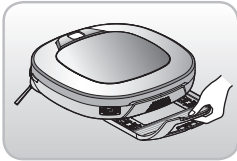

서랍식 걸레판

뒤집지 않아도 착탈이 가능한 서랍식 걸레판을 사용함으로써 사용의 편리성이 더욱 커집니다.



지정영역 청소 기능

특정 영역을 지정하여 청소를 수행할 수 있도록 함으로써 지저분하고 원하는 공간을 깨끗하고 빠르게 청소합니다.



반복 청소 기능

배터리가 떨어질 때까지 현재 진행중인 청소 모드를 반복하여 수행함으로써 깨끗한 청소가 가능합니다.



위치 탐색 기능

로보킹은 동작 중 사용자에게 의해 임의로 위치가 옮겨졌을 경우 자신의 위치를 탐색하여 위치 이동 전 동작을 이어서 할 수 있습니다.



스마트 어플리케이션(App) 기능

스마트폰으로 로보킹에 원격 접속하여 로보킹을 제어할 수 있습니다.

차례

사용하기 전에

안전을 위한 주의사항	2 - 4
제품 구성	5
각 부분의 명칭	6 - 7
각 버튼의 기능	8 - 9
상태 표시 정보	10
사용 전 준비 사항	11
주요 작동 순서	12

사용방법

충전대 설치 방법	13
전원 켜기/끄기	14
청소 시작과 정지	15
배터리 충전 방법	16
청소 모드	17 - 18
보조 청소 모드	19
걸레 청소 기능	20
위치 탐색 기능	21
스마트 진단 기능	22 - 23
스마트 어플리케이션(App) 기능	24 - 39
초기화 기능	40

사용후 관리 방법

먼지통 청소 방법	41
먼지통 필터 청소 방법	42
회전솔 청소 방법	43
센서/충전 단자 관리 방법	44
측면 회전솔 관리 방법	45
초극세사 걸레 관리 방법	46

부가정보

로보킹 이상 시 조치사항	47 - 49
고장신고 전 확인사항	50

참고사항

제품 보증서	51 - 52
제품 규격	53
참고사항	54

안전을 위한 주의사항

아래에 설명되는 주의사항들은 제품을 안전하고 정확하게 사용하여 예기치 못한 위험이나 손해를 사전에 방지하기 위한 것입니다.

경고/ 주의내용

읽고 난 뒤에는 사용하는 사람이 항상 볼 수 있는 곳에 보관해 주세요.



위험을 끼칠 우려가 있는 사항과 조작에 대하여 주의를 환기시키기 위한 기호입니다. 위험 발생을 피하기 위하여 주의 깊게 살펴보고 지시에 따라 주세요.



경고 지시사항을 지키지 않았을 경우 사용자가 사망하거나 중상을 입을 수 있습니다.



주의 지시사항을 지키지 않았을 경우 사용자의 부상이나 재산 피해가 발생할 수 있습니다.

! 경고



사람 또는 애완동물이 자고 있거나 누워있는 공간에서 제품을 사용하지 마세요.

청소 중에 손, 발, 옷자락, 머리카락 등이 바퀴, 측면회전술 및 바닥회전술에 끼이면 다칠 수 있습니다.



로보킹 위에 아이를 앉히거나 물건을 올려놓고 사용하지 마세요. 로보킹에 물건을 매달아서 사용하지 마세요.

상해나 제품 손상의 원인이 됩니다.

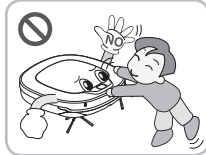

아이들이 로보킹으로 장난치지 않도록 하세요.

상해나 제품 손상의 원인이 됩니다.



작동 중인 로보킹의 회전술, 바퀴 아래로 손, 발, 옷자락, 머리카락 등을 넣지 마세요.

바퀴, 측면회전술 및 바닥회전술에 끼이면 상해나 제품 손상의 원인이 됩니다.

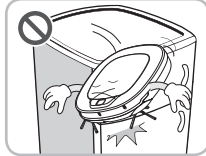

장롱, 냉장고, 탁자, 식탁 등 좁고 높은 가구 위에서 로보킹을 작동시키지 마세요.

상해나 제품 고장의 원인이 됩니다.

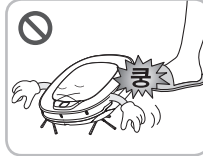

제품을 발로 차거나, 강한 충격을 가하지 마세요.

상해나 제품 손상의 원인이 됩니다.

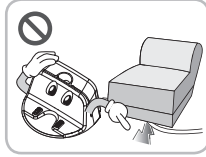

충전대 전원 코드가 무거운 것에 눌리거나 날카로운 부위에 닿지 않도록 하세요.

화재나 감전의 원인이 됩니다. 전원 코드가 파손된 경우에는 당사 서비스센터에서 전원 코드를 교환해 주세요.



바닥에 충돌이나 깨지기 쉬운 물건이 놓여 있는 경우에는 로보킹을 사용하지 마세요.

화재나 고장의 원인이 됩니다.

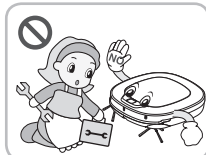

수리기술자 외에는 절대로 로보킹 제품을 분해하거나 개조하지 마세요.

화재나 고장의 원인이 됩니다.



배터리와 충전대는 로보킹 이외의 다른 제품에 절대로 사용하지 마세요.

화재나 고장의 원인이 됩니다.

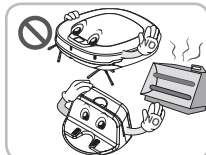

충전대와 로보킹이 열기구에 가까이 놓이지 않도록 하세요.

외형이 변형되거나 충돌로 인해 화재나 고장의 원인이 됩니다.

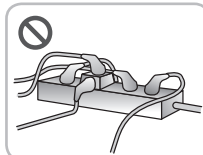

반드시 5 A 이상의 콘센트를 단독으로 사용해 주세요.

하나의 콘센트에 여러기기를 동시에 연결하여 사용하면 콘센트 발열로 인한 화재의 원인이 됩니다.

안전을 위한 주의사항

! 경고

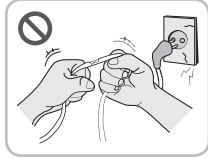

전원 플러그를 무리하게 구부리지 마세요. 전원플러그가 손상되거나 헐거울 때는 사용하지 마세요.
화재나 감전의 원인이 됩니다.

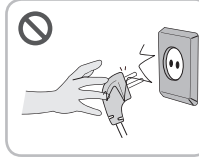

전원 플러그를 뽑을 때는 반드시 플러그를 잡고 빼주세요. 전원 플러그를 뽑을 때에는 손가락이 핀에 닿지 않도록 주의하세요.
감전의 원인이 됩니다.



젖은 손으로 전원 플러그를 만지지 마세요.
감전의 원인이 됩니다.



로보킹에서 이상한 소리, 냄새, 연기가 발생하면 전원을 즉시 꺼주세요.
화재나 고장의 원인이 됩니다.

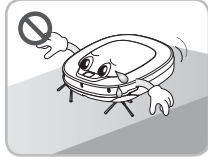

10도 이상의 경사가 있는 바닥에서 사용하지 마세요.
제품의 원활한 동작이 안됩니다.



로보킹 주위에 가연성 물질, 계면활성제, 음료를 분사하거나 흡입시키지 마세요.
화재나 고장의 원인이 됩니다.
* 가연성 물질: 가솔린, 신나 등
* 계면활성제: 세제, 목욕용품 등

! 주의

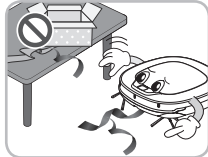

바닥에 전선이나 긴 끈은 치워 주세요.
전선이나 긴 끈이 바퀴에 감기어 제품 고장과 코드 단선의 원인이 됩니다.

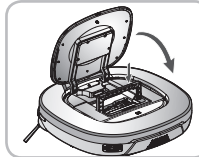

청소를 시작하기 전 본체 먼지통 커버를 닫아주세요.
커버가 열린 상태로 사용 시 상해나 제품 손상의 원인이 됩니다.

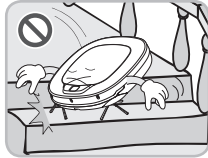

추락 위험이 있는 난간이나, 계단 주위에서 로보킹을 작동시키지 마세요.
상해나 제품 손상의 원인이 됩니다.



전원을 켜 상태로 로보킹을 탁자나 책상위에 올려 놓지 않도록 주의해 주세요.
상해나 제품 손상의 원인이 됩니다.

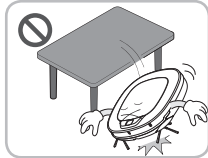

로보킹에 강한 충격을 가하거나 떨어뜨리지 마세요.
상해나 제품 고장의 원인이 됩니다.



저온 (-5 °C 이하)에서 장시간 방치하지 마세요.
제품 고장의 원인이 됩니다.

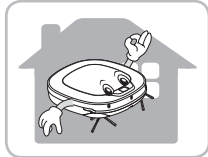

로보킹은 실내에서만 사용하세요.
실외에서 사용 시 제품 고장의 원인이 됩니다.



먼지통은 자주 비우고 필터를 세척하여 청결을 유지하세요.
먼지통에 모인 먼지는 민감한 사람에게 알레르기를 유발시킬 수 있으며, 곤충이나 해충이 포함되어 있을 수 있습니다.

안전을 위한 주의사항

! 주의

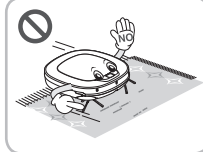

예외적으로 로보킹의 회전 브러시가 카펫을 손상시킬 수 있습니다. 이럴 경우에는 사용을 중단해 주세요.

카펫의 솔이 길거나 얇은 카펫일 경우 카펫 솔이 손상될 수 있습니다.

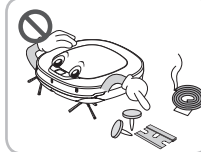

로보킹 내부로 액체, 칼날, 압정, 물씨 등을 흡입시키지 마세요.

제품 고장의 원인이 됩니다.

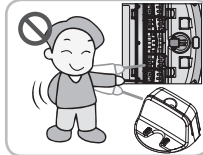

본체 및 충전대 충전단자에 금속물을 접촉시키지 마세요.

제품 고장의 원인이 됩니다.

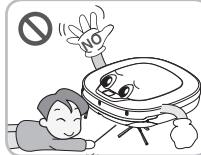

로보킹의 초음파 센서 구멍으로 젓가락이나 핀을 넣지 마세요.

제품 고장의 원인이 됩니다.



로보킹에 물, 세제 등을 넣지 마세요.

제품 고장의 원인이 됩니다. 만약 내부에 물 등이 들어간 경우에는 전원을 끄고 판매점 또는 서비스센터로 연락하세요.

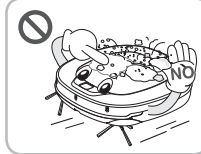

먼지통이 꽉 찬 상태에서는 로보킹을 사용하지 마세요.

제품 고장의 원인이 됩니다.



바닥에 물기나 기름, 애완동물의 배설물이 있으면 닦은 후 사용하세요.

청소기에 묻어 집안을 더럽힐 수 있습니다

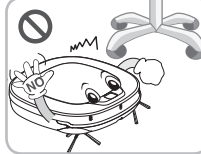

로봇청소기가 동작 중에 의자 다리, 책상다리, 식탁의자, 앉고 가는 가구 등에 부딪힐 수 있습니다.

빠르고 깨끗한 청소를 위해 식탁의자 등은 치워주세요.

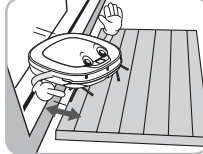

청소 전, 현관의 발판은 3 cm 이상 공간을 띄어 주세요.

문턱 높이가 낮은 경우 로보킹이 발판을 타고 현관으로 내려갈 수 있습니다.

Tip

사용전 아래의 사항을 체크해 주세요.

- 사람 또는 애완동물이 자고 있거나 누워있는 공간에서 제품을 사용하지 마세요.
- 먼지통이 꽉 찬 경우에는 비워주세요.
- 바닥에 전선이나 긴 끈은 치워주세요.
- 바닥의 물기는 청소 전 제거해 주세요.
- 청소 전 먼지통 커버를 닫아주세요.
- 청소할 실내에 깨지기 쉽거나 불필요한 물건은 치워주세요. 특히 고가의 도자기와 귀중품 등은 반드시 바닥에서 치워주세요.
- 배터리가 충분히 남아있는지 확인하고, 부족한 경우 충전해 주세요.
- 청소하지 않을 방의 방문은 닫아주세요. 청소 중 로보킹이 다른 방으로 들어가 청소할 수 있습니다.
- 걸레판을 장착할 경우 5~10 mm 이상의 문턱은 넘지 않습니다. (문턱의 형상에 따라 등반 높이는 변경될 수 있습니다.)
- 바닥에 수건, 발담이, 기타 얇은 천은 회전 부위에 말려 들어가니 치워주세요.
- 모의 길이가 20 mm 이상이거나 모가 얇은 (극세사, 사기)카펫은 로봇청소기 및 카펫에 손상을 줄 수 있으므로 반드시 정리 후 사용해 주시길 바랍니다.
- 베란다 문은 닫아주세요. 청소 중 바퀴가 빠지거나 끼일 수 있습니다.
- 로봇청소기가 선풍기스탠드와 같은 낮은 경사장애물을 동반하여 손상이 우려될 경우 걸레판을 장착해 사용해주세요.
- 보안 설정이 되지 않은 무선 공기기에 제품을 연결할 시 보안이 취약할 수 있습니다.
- 기업체 내부적으로 보안 설정이 되어 있는 경우 기업체 내에서 접속이 저해될 수 있습니다.

제품 구성

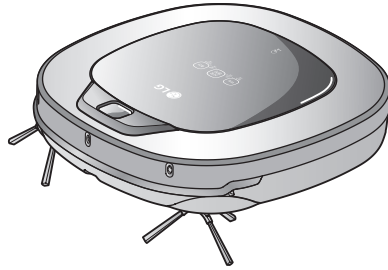

로보킹

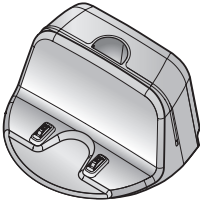

충전대

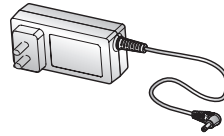

어댑터

▶ 그림은 실물과 다를 수 있습니다.

		<p>요약 설명서</p>	<p>사용 설명서</p>
<p>청소용 도구</p>	<p>먼지통 필터 (예비용)</p>	<p>요약 설명서</p>	<p>사용 설명서</p>
<p>센서 청소 ←</p> <p>필터 청소 ←</p>			
<p>필터/센서 청소용 솔 (먼지통 커버에 장착되어 있습니다.)</p>	<p>걸레판</p>	<p>초극세사 걸레 (2개)</p>	

각 부분의 명칭 - 로보킹

위에서 본 모습

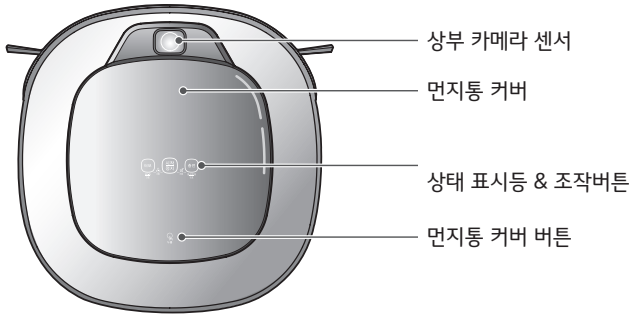

앞에서 본 모습

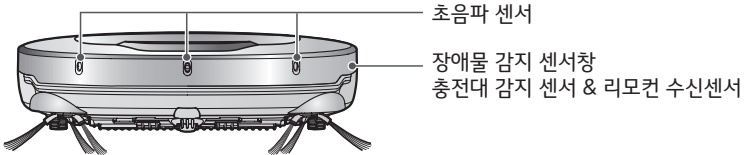

뒤에서 본 모습

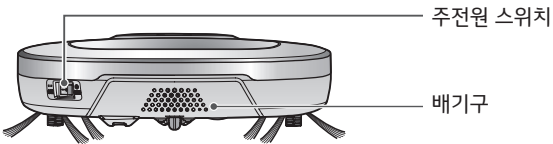

아래에서 본 모습

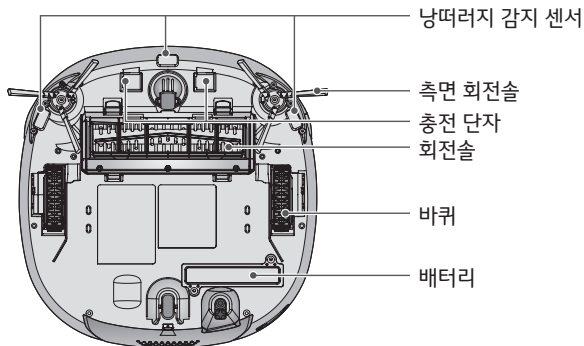

▶ 그림은 실물과 다를 수 있습니다.

각 부분의 명칭 - 충전대, 먼지통

충전대

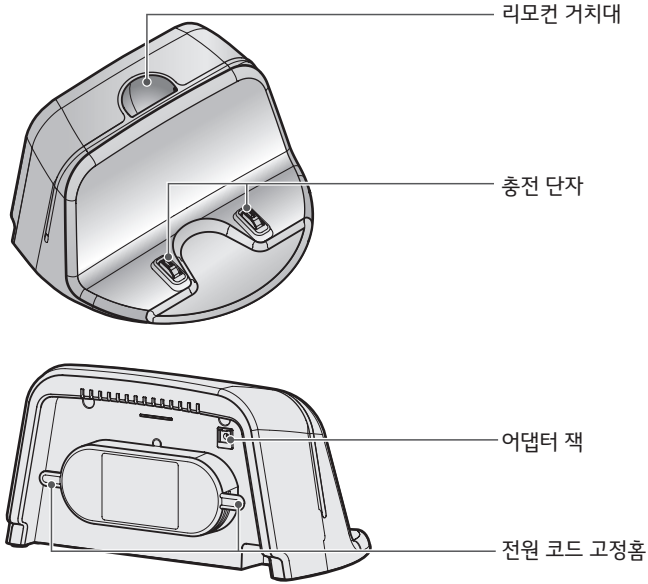

먼지통

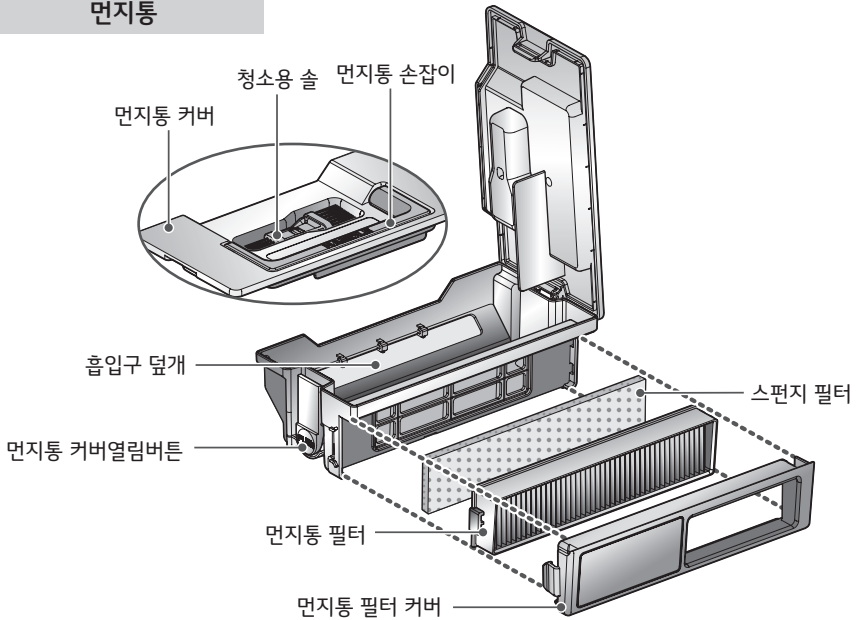

▶ 그림은 실물과 다를 수 있습니다.

각 버튼의 기능 - 로보킹

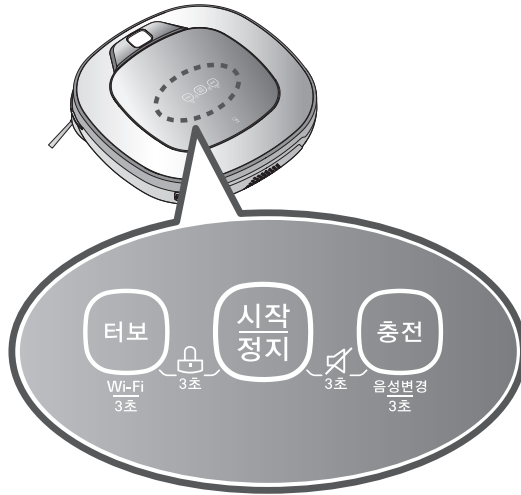

터보 버튼	<ul style="list-style-type: none"> • 터보 버튼을 누르면 음성 안내와 함께 터보 모드가 설정됩니다. • 터보 모드 상태에서 한번 더 누르면 터보 모드가 해제됩니다.
시작/정지 버튼	<ul style="list-style-type: none"> • 전원을 켜고 끄거나, 청소를 시작하고 정지할 때 사용합니다. • 전원이 켜진 상태에서 누르면 자동으로 청소를 시작합니다. • 자동 청소 중 버튼을 누르면 정지합니다. • 전원이 켜진 상태에서 약 2초간 누르고 있으면 전원이 꺼집니다. • 스마트 진단 상태에서 누르면 스마트 진단이 종료 됩니다.
충전 버튼	<ul style="list-style-type: none"> • 로보킹을 충전대로 이동시켜 배터리를 충전할 경우 사용합니다. • 청소를 완료하거나 배터리가 부족한 경우에는 버튼을 누르지 않아도 자동으로 충전대로 이동하여 배터리를 충전합니다.
버튼 잠금 On/Off	<ul style="list-style-type: none"> • 터보 버튼과 모드 버튼을 동시에 3초 동안 누르면 버튼 잠금 기능을 설정하거나 해제할 수 있습니다. • 버튼 잠금 기능이 설정되어 있을 때 본체 버튼을 누를 경우 '버튼이 잠겨있습니다' 음성과 함께 버튼 잠금 아이콘이 점멸합니다. • 버튼 잠금 기능이 설정된 경우 리모컨으로만 동작이 가능합니다.
음성 알림 On/Off	<ul style="list-style-type: none"> • 본체의 시작/정지 버튼과 충전 버튼을 동시에 3초 동안 누르면 음성 알림 기능을 켜거나 끌 수 있습니다. • 음성 알림 On/Off는 제품의 아이콘으로 표시되지 않습니다.
음성 변경	<ul style="list-style-type: none"> • 본체의 충전 버튼을 3초 동안 누르면 음성 안내와 함께 음성 안내 목소리가 변경됩니다. (남자 → 여자 → 영어 → 중국어 → 대만어) • 리모컨의 충전 버튼으로는 음성이 변경되지 않습니다.
Wi-Fi (제품 등록)	<ul style="list-style-type: none"> • 본체의 터보 버튼을 3초 동안 누르면 음성 안내와 함께 등록모드가 실행됩니다. • Wi-Fi를 사용하여 로보킹 앱에 제품을 등록할 때 사용합니다.

각 버튼의 기능 - 리모컨

※ 본 모델에는 리모컨이 포함되어 있지 않습니다.

리모컨은 LG전자 서비스 센터에서 구입하여 사용할 수 있습니다.



Tip

- 본체 전원이 꺼진 상태에서는 리모컨이 동작하지 않습니다.
- 주전원 스위치가 켜져 있을 경우에는 리모컨으로 로보킹의 전원을 켜거나 끌 수 있습니다.
- 모드변경, 지정영역 버튼은 로보킹을 정지시키고 실행시켜 주세요.
- 음성 알림 On/Off는 제품의 아이콘으로 표시되지 않습니다.

상태 표시 정보

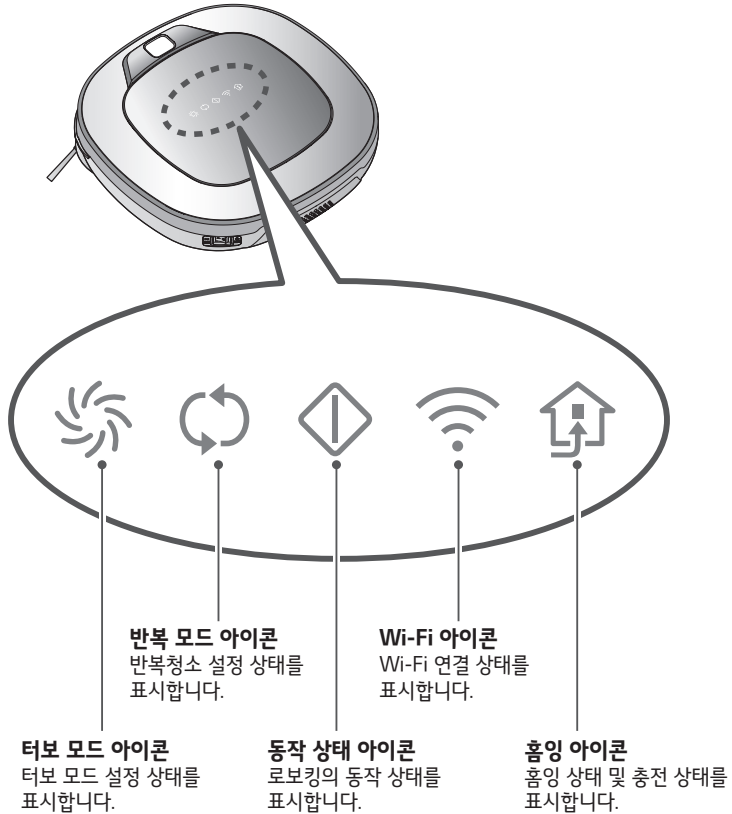

사용 전 준비사항

청소 전 확인 사항

- 사람 또는 애완동물이 자고 있거나 누워있는 공간에서 제품을 사용하지 마세요.
- 청소할 실내에 깨지기 쉽거나 불필요한 물건은 치워주세요.
특히 고가의 도자기와 귀중품 등은 반드시 바닥에서 치워주세요.
- 청소를 시작하기 전 먼지통 커버를 닫아주세요.
- 바닥의 물기가 있으면 제거해 주세요.
- 회전술에 걸리지 않도록 바닥에 있는 전선, 끈, 수건, 발뚱이 등은 치워주세요.
- 배터리가 충분히 남아있는지 확인하고, 부족한 경우 충전해 주세요.
- 먼지통이 꽉 찬 경우에는 비워주세요.
- 로보킹이 다른 방으로 들어가지 않도록 청소하지 않을 방의 방문은 닫아주세요.
- 걸레판을 장착할 경우 5-10 mm 이상의 문턱은 넘지 않습니다.
(문턱의 형상에 따라 등반 높이는 변경될 수 있습니다.)
걸레 청소를 하지 않을 경우에는 걸레판을 분리하신 후 사용해 주시기 바랍니다.
- 모의 길이가 20 mm 이상이거나 모가 얇은(극세사, 샴기)카펫은 로보청소기 및 카펫 손상을 줄 수 있으므로 반드시 정리 후 사용해 주시기 바랍니다.
- 베란다 문은 닫아주세요. 청소 중 바퀴가 빠지거나 끼일 수 있습니다.
- 로보청소기가 선풍기 스탠드와 같은 낮은 경사 장애물을 등반하여 손상이 우려될 경우 걸레판을 장착해 사용해주세요.
- 대리석과 같이 명암 차이가 큰 바닥에서는 하부 카메라 센서의 인식률이 낮아져 로봇 청소기가 비정상적으로 작동할 수 있습니다.

리모컨 배터리 장착 방법

1. 리모컨 뒷면의 후크(hook)를 눌러 배터리 커버를 여세요.
2. AAA 타입의 건전지 2개를 +, - 를 확인 후 끼우세요.
3. 배터리 커버가 빠지지 않도록 닫으세요.

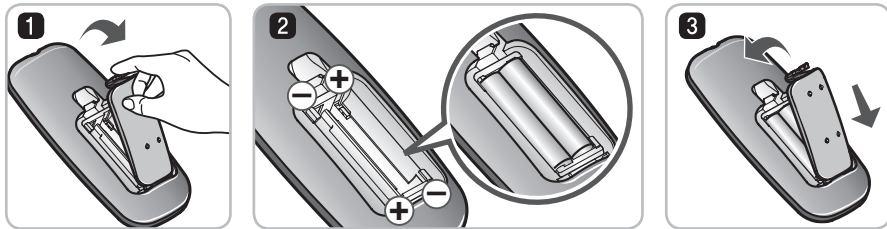

리모컨 사용 시 주의사항

- 리모컨 버튼을 하나씩 누르세요.
- 발로 차거나 강한 충격을 주지 마세요.
- 화기나 열기가 있는 곳에 보관하지 마세요.
- 삼파장 형광등이나 특정 형광등이 가까이 있을시 리모컨 동작에 방해받을 수 있으므로 가급적 광원에서 멀리 떨어져 사용해 주십시오.
- 본체와 리모컨이 멀리 떨어져 있을 경우 제대로 작동이 되지 않을 수 있으니 가능한 3 m 이내 거리에서 사용하세요.

주요 작동 순서

1

충전대를 설치해 주세요. (p13)

충전대를 설치하고, 전원플러그를 연결해 주세요. 충전대에 전원이 공급되지 않으면 로보킹이 충전대를 찾을 수 없습니다.

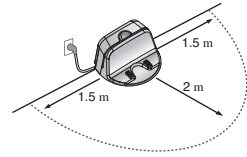

2

청소로봇의 전원을 켜주세요. (p14)

로보킹 좌측 후면의 주전원 스위치를 켜고, 로보킹 윗면에 있는 시작/정지 버튼 또는 리모컨의 전원 버튼을 눌러 전원을 켜주세요.

※ 전원이 켜지지 않는 경우 14페이지를 참고하세요.

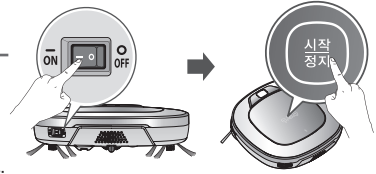

3

먼지통을 확인해 주세요.

청소 시작 전 먼지통의 청결상태를 확인 후 본체 먼지통 커버를 닫아주세요.

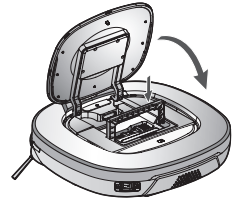

4

청소를 시작해 주세요. (p15)

로보킹이 켜있는 상태에서 로보킹의 시작/정지 버튼 또는 리모컨의 ▶|| 버튼을 눌러주세요. 청소 시작 음성과 함께 청소를 시작합니다.

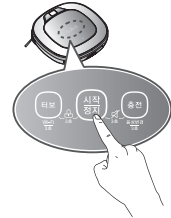

5

배터리가 부족하면 자동으로 충전합니다. (p16~17)

로보킹은 배터리가 완전히 방전되기 전 스스로 진단하고, 자동으로 충전합니다. 배터리 충전은 약 3시간 정도 소요됩니다.

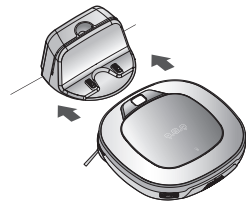

6

청소 방식과 보조 기능을 사용하세요. (p18~24)

로보킹과 리모컨 버튼을 이용하여 청소 방식과 보조 기능을 사용할 수 있습니다.

청소 모드로 지그재그 청소, 지정영역 청소, 그리고 반복 청소를 선택할 수 있으며, 보조 기능으로 수동 청소와 초극세사 걸레 청소를 사용할 수 있습니다.



< 경고 > 청소시에는 반드시 먼지통 커버를 닫고 사용하세요. 먼지통 커버를 연 상태에서 로보킹을 움직일 경우 상해나 제품에 치명적인 손상을 일으킬 수 있습니다.

충전대 설치 방법

충전대 설치 방법

1. 충전대를 설치할 장소를 선택하세요.

고른 바닥과 벽면이 적합하며, 거울 재질과 같은 충전대 신호가 반사될 수 있는 벽면 환경은 적합하지 않습니다.

설치 장소의 좌우 1.5 m, 전방 2 m 내에 있는 장애물을 치워주세요.

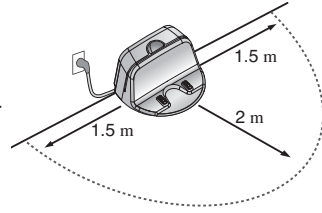
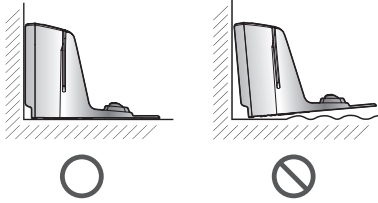

2. 충전대에 어댑터를 연결해주세요.

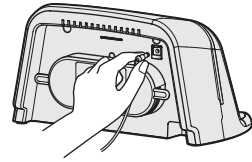

3. 전원플러그를 콘센트에 꽂으세요.

전원 코드는 로보킹의 주행이 방해 받지 않도록 충전대 뒷면의 전원코드 고정 걸이나 벽면을 따라 정리하여 주세요.

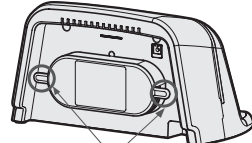
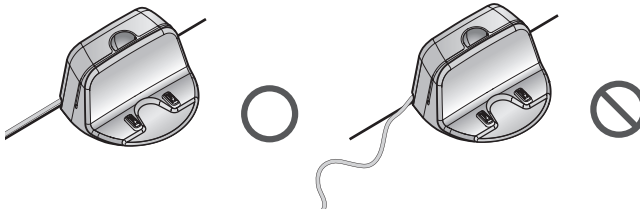

전원코드 고정 걸이

4. 충전대가 움직이지 않도록 벽면에 밀착하여 고정시켜 주세요.

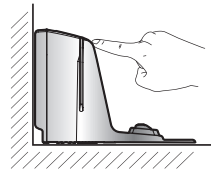

5. 리모컨을 사용하지 않을 시에는 충전대의 리모컨 거치대에 보관해주세요.

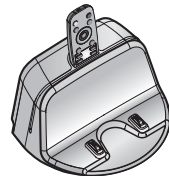

Tip

- 충전대의 전원플러그는 항상 연결해 두세요. 충전대에 전원이 공급되지 않으면 로보킹이 자동으로 충전할 수 없습니다.
- 충전대 전원플러그를 뽑을 시에는 배터리가 자연 방전되므로 재충전 후 사용해 주세요.
- 0 °C 이하에서 충전할 경우 충전이 안될 수 있으니 실내에서 충전 하시기 바랍니다.

< 경고 > 손상된 전원 코드를 사용하시는 경우 화재나 감전의 위험이 있습니다.
전원 코드가 파손된 경우에는 서비스센터의 유자격 수리기사를 통해 교환 받으시기 바랍니다.

전원 켜기/끄기

주전원 스위치 켜기

로보킹 좌측 후면에 위치한 주전원 스위치가 켜져 있는지 확인해 주세요.

주전원 스위치가 꺼져 있을 경우 스위치를 켜주세요.

- ※ 주전원 스위치를 켤 때 로보킹 본체에 있는 버튼은 누르지 마세요. 버튼의 동작이 지연될 수 있습니다.
- ※ 장시간 로보킹을 사용하지 않을 경우에는 배터리 보호를 위해 주전원 스위치를 꺼주세요.
- ※ 배터리를 충전하지 않고 장기간 보관할 경우 배터리 고장의 원인이 될 수 있습니다.
- ※ 제품을 장기간 보관해야 할 경우 6개월마다 완전 충전하여 보관하십시오.

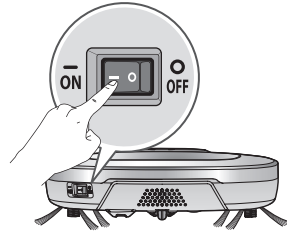

전원 켜기

로보킹이 꺼져있는 상태에서 로보킹 상면의 '시작/정지' 버튼 또는 리모컨의 '전원' 버튼을 누르십시오. 약 10초 후, 멜로디 소리와 함께 전원이 켜집니다.

- ※ 로보킹이 충전 중이지 않은 상태로 아무 동작 없이 10분이 경과되면 제품의 전원이 꺼집니다.



전원 끄기

로보킹이 켜져있는 상태에서 리모컨의 '전원' 버튼을 누르거나, 로보킹 상면의 '시작/정지' 버튼을 약 2초간 누르세요. 멜로디 소리와 함께 전원이 꺼집니다.

Tip

- 전원이 켜지지 않을 경우 다음의 순서에 따라 조치하시기 바랍니다.
 - 주전원 스위치를 끄고 3초 이상 기다리세요.
 - 주전원 스위치를 켜고 본체 '시작/정지' 버튼 또는 리모컨의 '전원' 버튼을 누르세요.
 - "땡"소리만 나고 전원이 켜지지 않거나 화면에 아무런 표시가 나오지 않으면 충전대에 붙여 주세요.(p16 수동 충전 참조)

청소 시작과 정지

로보킹 버튼 사용

로보킹의 전원이 켜진 상태에서 '시작/정지' 버튼을 누르면 멜로디와 함께 청소가 시작됩니다.

청소 도중 '시작/정지' 버튼을 다시 누르면 청소를 멈추게 됩니다.

※ 로보킹의 전원이 꺼진 상태에서는 '시작/정지' 버튼을 누르면 전원이 켜집니다. 청소를 원하시면 '시작/정지' 버튼을 한번 더 눌러주세요.



리모컨 사용

리모컨의 '전원' 버튼을 누르면 로보킹의 전원이 켜집니다. 로보킹의 전원이 켜진 상태에서 리모컨의 '▶||' 버튼을 누르면 멜로디와 함께 청소가 시작됩니다.

청소 도중 '▶||' 버튼을 누르면 청소를 멈추게 됩니다.

※ 전원이 꺼진 경우에는 로보킹 윗면에 있는 '시작/정지' 버튼 또는 리모컨의 ▶|| 버튼을 눌러 전원을 켜주세요.



※ 청소 중 장애물 형상(가는 의자 및 식탁 다리, 가구 모서리 등)에 따라 센서가 장애물을 감지하지 못하여 충돌할 수 있습니다. 이때에는 내부 충격 감지 센서가 동작하여 회피하게 됩니다.

※ 장애물 감지 센서의 오동작을 방지하기 위해 충전대가 아닌 다른 곳에서 청소를 시작할 경우, 평평한 바닥에 놓아주세요. 또한 주변 30 cm 이내에 커튼이나 벽과 같은 장애물이 없는 곳에서 청소를 시작해 주세요.

Tip 청소 시작 전 아래와 같이 하면 더욱 효율적으로 청소할 수 있습니다.

- 주변에 있는 크고 작은 장애물과 흡입이 어려운 이물질, 전선 등을 간단히 정리해주시면 좋습니다.
- 로보킹이 충전대에서 청소를 시작하면 현재 위치를 정확히 파악하여, 신속하게 충전대로 돌아올 수 있습니다.
- 걸레판 장착 시, 오염된 걸레에 의한 2차 오염을 막기 위해 5~10 mm 이상의 문턱은 넘지 못합니다.

배터리 충전 방법

자동 충전

로보킹은 청소를 완료하거나 배터리가 부족할 경우 자동으로 충전대로 돌아와 배터리를 충전합니다.

- ※ 로보킹이 충전 중이지 않은 상태로 아무 동작 없이 10분이 경과되면 제품의 전원이 꺼집니다.
- ※ 충전 중 주전원 스위치를 끄지 마세요. 주전원 스위치가 꺼진 상태에서는 충전이 되지 않습니다. 주전원 스위치가 꺼진 상태에서 충전 시 “로보킹 뒷면 주전원 스위치가 꺼져있습니다. 주전원 스위치를 켜주세요” 라는 음성이 출력됩니다.
- ※ 배터리가 부족하여 청소가 끝나지 않은 상태에서 자동으로 충전할 경우에는 현재 설정된 청소 모드가 깜빡입니다. 이 때 로봇 청소기의 충전이 끝나면 청소를 하지 않은 영역 중 가까운 곳으로 이동하여 청소를 계속합니다.(p 17)
- ※ 로보킹 사용 환경에 따라 여러 차례 자동 충전을 시도할 수 있습니다.
- ※ 배터리 잔량이 남아 있더라도 청소 가능한 모든 구역을 청소한 경우 충전대로 돌아와 배터리를 충전합니다.

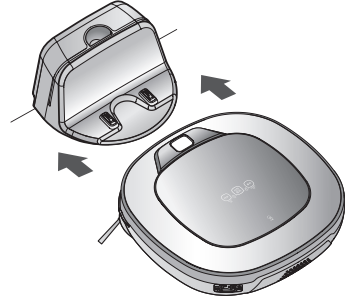

수동 충전

로보킹을 처음 사용하거나 청소 도중 배터리를 충전시키고자 할 경우 수동으로 충전시킬 수 있습니다.

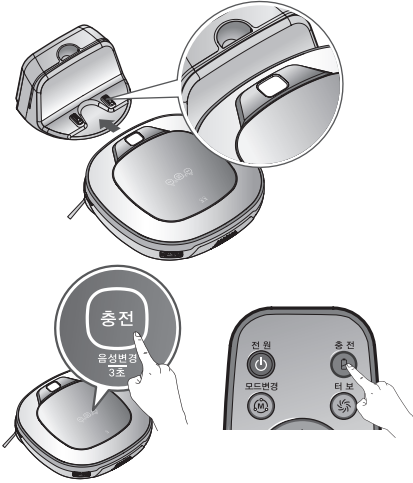

방법 1. 로보킹과 충전대의 정면을 일치시켜서 충전대에 붙여주세요. 충전 시작 멜로디, 음성 메시지와 함께 충전을 시작합니다.

- ※ 본체를 충전대에 붙였을 때 “로보킹 뒷면 주전원 스위치가 꺼져있습니다. 주전원 스위치를 켜주세요” 라는 음성 메시지가 반복적으로 발생하는 경우 주전원 스위치를 확인하여 켜주세요.

방법 2. 리모컨이나 로보킹의 ‘충전’ 버튼을 누르면 로보킹이 충전대 탐색 음성과 함께 자동으로 충전대를 찾아가 충전을 시작합니다.

- ※ 충전대에서 청소를 시작하지 않은 경우와 청소를 하지 않고 바로 충전 버튼을 눌러 수동충전을 하는 경우에는 충전대를 찾아 가는데 걸리는 시간이 길어 질 수 있습니다.
- ※ 로보킹이 전원이 켜진 상태에서 충전 단자와 정면 10 cm 이내에 있는 경우에는 자동으로 충전대로 찾아가 충전을 시작합니다.

Tip

충전대를 사용할 때에는 다음과 같은 사항에 유의하세요.

- 충전 단자에 이물질이 끼게 되면 충전이 원활하지 않을 수 있습니다. 전원플러그를 뺀 상태에서 마른 헝겊으로 수시로 닦아주세요.(p44)
- 감전될 수 있으므로 충전 단자에 젓가락과 같은 금속물질이 닿지 않도록 하세요.
- 화재가 발생하거나, 감전될 수 있으므로 충전대를 절대로 분해하거나 개조하지 마세요.
- 충전대, 전원플러그가 열기구 가까이에 놓이지 않도록 주의하세요.

청소 모드

지그재그 청소

지그재그 청소는 지그재그 주행을 반복하며 집안 전체를 청소합니다.

빠른 청소를 원하시면 지그재그 청소를 사용하세요. 로보킹 윗면의 시작/정지 버튼 또는 리모컨의 ▶|| 버튼을 누르면 지그재그 청소를 시작합니다.

※ 제품 구입시 지그재그 모드로 초기 설정되어있습니다.

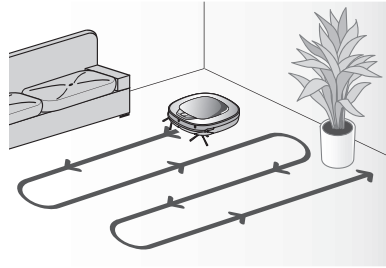

수동 청소

리모컨의 방향 버튼을 눌러 로보킹을 수동으로 이동시키며 청소하는 기능입니다. 로보킹은 방향 버튼 입력에 따라 전진, 후진하거나, 좌우로 회전하며 실내 공간을 청소합니다. 수동 청소(직진 주행) 중 장애물을 만나면 후진합니다.

※ 해당 기능은 리모컨으로만 사용할 수 있습니다.



청소 모드

지정영역 청소

리모컨의 '지정영역' 버튼을 누르면 음성안내와 함께 지정영역 청소모드로 설정됩니다.
특정 공간의 청소를 원하시면 지정영역 청소를 사용하세요.

※ 해당 기능은 리모컨으로만 사용할 수 있습니다.

1단계 : 리모컨을 이용하여 청소구역의 외곽을 **수동**으로 수행시켜 주세요.

※ 주행의 시작과 끝 위치가 1 m 이내일 때에만 지정영역을 인식할 수 있습니다.

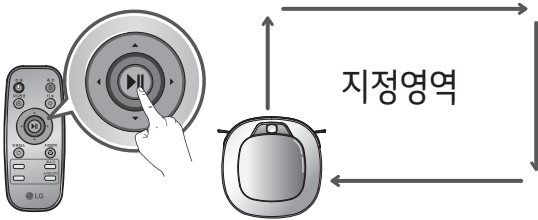

2단계 : '▶||' 버튼을 누르면 로보킹이 설정한 구역을 깨끗하게 청소합니다.

※ 영역 지정에 실패한 경우 "영역 지정조건에 맞지 않습니다. 계속해서 청소하실 영역을 지정해 주세요." 라는 음성이 출력됩니다.

리모컨을 이용하여 영역을 다시 지정해 주세요.

※ 지정 영역 청소가 완료되면 마지막에 실행되었던 지그재그 모드로 변경됩니다.

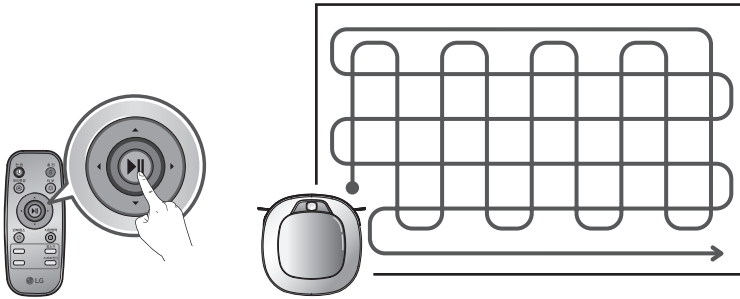

Tip

- 충전 중에는 지정영역 청소 모드를 실행할 수 없습니다.
- 동작 중 모드 변경을 원하시면 '▶||' 버튼을 누른 후 모드를 선택해 주세요.

보조 청소 모드

터보 모드

리모컨 또는 본체의 '터보' 버튼을 누르면 음성 안내와 함께 터보 모드가 설정됩니다.

터보 모드가 동작중인 상태에서 '터보' 버튼을 누르면 음성 안내와 함께 터보 모드가 해제됩니다.

터보 모드에서는 더욱 강력하고 깨끗한 청소가 가능합니다.

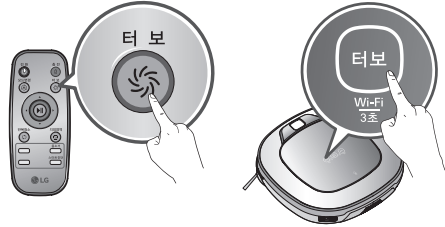

※ <바닥 마스터 기능>

로보킹이 카펫을 인지하였을 경우 효율적인 청소를 위하여 자동으로 터보 모드가 동작합니다.

반복청소 모드

리모컨의 '반복청소' 버튼을 누르면 음성 안내와 함께 반복청소 모드가 설정됩니다.

반복청소 모드가 동작중인 상태에서 '반복청소' 버튼을 누르면 음성 안내와 함께 반복청소 모드가 해제됩니다.

반복청소 모드가 설정된 상태에서는 배터리가 떨어질 때까지 현재 진행중인 청소 모드를 반복하여 수행합니다.



※ 해당 기능은 리모컨으로만 사용할 수 있습니다.

학습 주행 기능

로보킹은 학습 주행 기능을 이용하여 청소한 환경을 기억하여 더욱 똑똑한 청소를 수행하게 됩니다.

※ 학습기능은 충전대에서 청소를 시작하는 경우에만 사용 가능합니다.

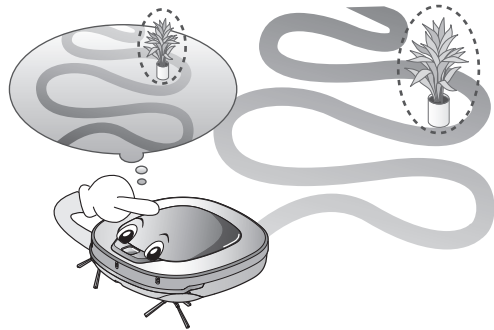

☑ Tip

- 학습 기능 사용 시 주의사항
 - 학습 기능은 장애물의 위치를 기억하여 효과적으로 회피합니다.
 - 충전대에서 청소를 시작하여 청소 완료 후 충전대로 돌아온 경우에만 환경이 학습됩니다.
 - 충전대 위치가 변경된 경우 새로 환경을 학습합니다.
 - 학습된 환경이 인식된 경우 청소 시작 시 "학습된 환경이 인식되었습니다" 라는 음성이 출력됩니다.

걸레 청소 기능

로보킹은 초극세사 걸레를 부착하여 먼지를 효과적으로 제거할 수 있습니다.

걸레판을 장착하는 경우에 로보킹은 오염된 걸레로 인한 2차 오염을 방지하기 위해 카펫이나 문턱 등에 올라가지 않게 됩니다.

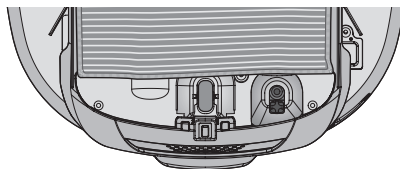

걸레 청소를 위해 아래의 설명에 따라 걸레와 걸레판을 로보킹에 장착해 주세요.

1. 걸레판의 벨크로(찍찍이)에 초극세사 걸레를 그림과 같이 부착시켜 주세요.

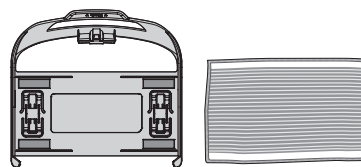
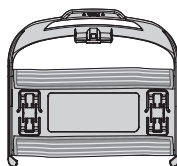

2. 로보킹을 놓고 걸레판을 중앙에 맞추어 '딱' 소리가 날 때까지 자연스럽게 밀어 넣습니다.
※ 걸레판이 잘못 장착되면 청소 중 분리될 수 있으니 주의하세요.

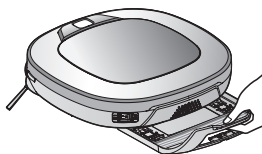

3. 걸레판의 고정 걸이와 로보킹 아랫면의 걸레판 고정홈이 잘 맞추어 끼워져야 합니다.

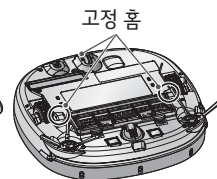
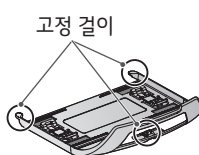

Tip

- 냄새가 발생할 수 있으므로 청소 후에는 걸레의 오물이나 먼지를 세척하세요.
- 바닥이 더러워질 수 있으므로 커피나 잉크와 같이 액체로 된 오물이 있을 경우에는 초극세사 걸레 청소를 하지 마세요.
- 오염된 걸레로 더러워질 수 있으니 카펫 위에서는 걸레판이나 걸레를 부착하고 청소하지 마세요.
- 초극세사 걸레의 물걸레 사용시 물기는 꼭 짜서 사용하세요. 물기가 많으면 주행에 지장이 발생할 수 있습니다. (시중에 판매 중인 일회용 물걸레를 장착하여 사용할 수 있습니다.)
- 걸레판이 부착된 상태에서는 스마트 진단 기능을 사용할 수 없습니다.

위치 탐색 기능

로보킹은 자신의 위치를 기억하며 청소를 합니다.

동작 중 사용자에 의해 임의로 위치를 옮길 경우 위치 탐색 기능이 있어 자신의 위치를 탐색하여 위치 이동 전 동작을 이어서 할 수 있습니다.

사용자가 로보킹의 이상현상 제거 및 임의로 위치를 움직일 경우 위치 탐색 기능을 동작합니다.

※ 위치 탐색 기능은 로보킹이 주변환경을 충분히 인식한 이후에 동작합니다

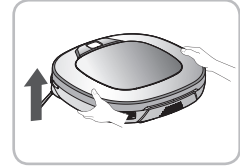

위치 변경

1. 로보킹의 위치 이동 발생지점 근처로 로보킹을 위치시켜주세요.

※ 발생지점으로부터 가까울수록 위치탐색이 수월해 집니다.

※ 발생지점으로부터 반경 1m를 넘어가면 위치탐색이 어려워 집니다.

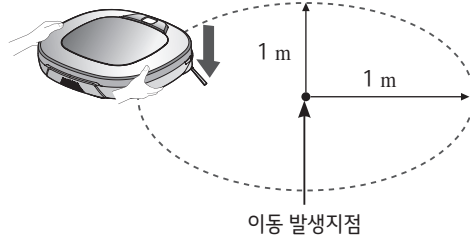

2. 본체 뒷면에 '시작/정지' 버튼 또는 리모컨의 ▶|| 버튼을 눌러주세요. 음성안내와 함께 로보킹이 위치 탐색 동작을 시작합니다.

※ 위치 탐색을 성공하면 로보킹이 위치이동 발생 전 청소를 이어서 합니다. 위치 탐색을 실패하면 청소를 처음부터 다시 수행합니다.

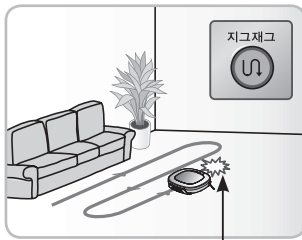

이동 발생지점

현재위치를 확인중 입니다.

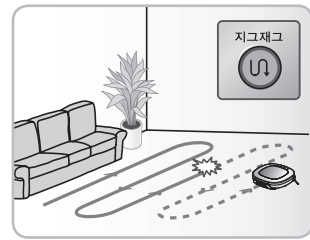

Tip

- 위치 탐색 기능이 설정 된 후 전원을 끄면 위치 탐색 설정이 해제 됩니다.
- 위치 이동 발생지점으로부터 로보킹을 가까이 옮기면 위치 탐색이 수월해집니다.
- 위치 탐색 기능이 설정 된 후 충전을 하면 설정이 해제됩니다.

스마트 진단 기능

로보킹은 스마트 진단 기능을 이용하여 현재 상태를 자가 진단 할 수 있습니다. 스마트 진단 후 이상한 점이 발견 될 경우 LG전자 서비스 센터에 문의 바랍니다.

※ 스마트 진단 기능 작동 시 로보킹이 약 50 cm 정도 주행하게 됩니다. 주행을 방해 하지 않도록 스마트 진단을 시작하기 전 충전대 주위 1 m 이내의 물건을 치워주시기 바랍니다.

1. 로보킹 좌측 후면의 주 전원 스위치는 켜 주시고, 충전대에 붙여 주세요.

※ 스마트 진단 기능은 로보킹이 충전대에 붙어 있을 때만 작동 합니다.



2. 리모컨의 스마트 진단 버튼을 눌러주시면 “스마트 진단을 시작합니다. 주위에서 물러나 주시고 충전대 주위 1 m 이내의 물건을 치워 주세요.” 라는 음성 메시지와 함께 스마트 진단 기능이 시작됩니다.

※ 걸레판이 부착되어 있을 경우 스마트 진단 기능이 작동하지 않습니다.



3. 스마트 진단이 정상적으로 완료되면 충전대로 돌아온 후 진단 결과를 음성 메시지로 알려줍니다. 음성 메시지 안내 후 본체 또는 리모컨의 충전 버튼을 다시 누르면 다시 한번 진단 결과를 들을 수 있으며, 본체 뒷면에 '시작/정지' 버튼 또는 리모컨의 ▶|| 버튼을 누르면 스마트 진단 기능이 종료됩니다.

※ 음성 메시지 안내 후 1분간 아무런 조작이 없으면 자동으로 충전모드로 돌아갑니다.

※ 초음파 센서, 적외선 센서에 이상이 있을 경우 충전대로 돌아오지 않고 음성 메시지만 나온 후 스마트 진단 기능이 종료됩니다.



- ☑ Tip
- 스마트 진단이 완료 될 때까지 로보킹을 건드리거나 주행을 방해하지 마시기 바랍니다. 주행을 방해 했을 시 본체 좌측 후면의 주 전원 스위치를 껐다 켜 후 스마트 진단기능을 다시 실행하세요.
 - 아래와 같은 경우에 스마트 진단 기능이 작동하지 않습니다. 확인 후 다시 시도해 주세요.
 - 로보킹이 충전대에서 떨어져 있을 경우
 - 배터리가 부족 할 경우
 - 먼지통이 없을 경우
 - 걸레판이 부착 되었을 경우

스마트 진단 기능

스마트 진단 후 음성 메시지가 안내 되면 아래 표를 참고하여 조치 하세요.

음성 메시지	조치 방법 (참고 페이지)
스마트 진단을 시작합니다. 주위에서 물러나 주시고 충전대 주위 1 m 이내의 물건을 치워 주세요.	충전대 주위 1 m 이내의 물건을 치워 주시고 스마트 진단이 완료될 때까지 물러나 주세요.(p26)
스마트 진단은 충전 중일때만 가능합니다.	로보킹을 충전대로 옮겨 충전시켜 주세요.(p16)
배터리가 부족하여 스마트 진단을 실행할 수 없습니다. 충전 후 다시 시도해 주세요.	배터리를 충전시킨 다음 다시 스마트 진단 기능을 실행해 주세요.(p16)
필터가 장착된 먼지통이 들어있는지 확인해주세요.	먼지통 커버를 열어 먼지통을 확인해 주세요.(p48)
걸레판이 부착되어 있어 스마트 진단을 실행할 수 없습니다. 걸레판 제거 후 다시 시도해 주세요.	걸레판을 제거한 후 스마트 진단 기능을 실행해 주세요.
로보킹 뒷면 주전원 스위치를 껐다 켜 후 다시 한번 스마트 진단을 시도해 주세요. 문제가 반복되면 LG서비스 센터에 문의해 주세요.	로보킹 뒷면 주전원 스위치를 껐다 켜 후 다시 한번 스마트 진단을 시도해 주세요. 같은 메시지가 반복될 경우 LG서비스 센터에 문의하세요.
스마트 진단을 실패 하였습니다. 로보킹 뒷면 주전원 스위치를 껐다 켜 후 다시 한번 스마트 진단을 시도해 주세요.	로보킹 뒷면 주전원 스위치를 껐다 켜 후 다시 한번 스마트 진단을 시도해 주세요. 스마트 진단이 완료될 때까지 로보킹을 건드리거나 주행을 방해하지 마시길 바랍니다.
스마트 진단 모드를 해제합니다.	
진단 결과를 다시 듣고 싶으시면 충전 버튼을 눌러 주시고 진단을 완료하고자 하면 정지 버튼을 눌러 주세요	본체와 리모컨의 충전 버튼을 누르면 진단 결과를 다시 들을 수 있으며 본체 윗면에 '시작/정지' 버튼 또는 리모컨의 ▶ 버튼을 누르면 스마트 진단을 완료합니다.
스마트 진단 결과 이상이 없습니다.	
적외선 센서 문제가 발견되어 충전을 시도하지 않습니다.	다시 한번 스마트 진단 기능을 실행 하신 후 같은 메시지가 반복될 경우 LG서비스 센터에 문의하세요.
초음파 센서 문제가 발견되어 충전을 시도하지 않습니다.	다시 한번 스마트 진단 기능을 실행 하신 후 같은 메시지가 반복될 경우 LG서비스 센터에 문의하세요.
전면바닥에 있는 3개의 낭떠러지 센서에 문제가 발견되어 충전을 시도하지 않습니다. 센서를 닦아주세요.	전면 바닥에 있는 3개의 낭떠러지 감지 센서를 닦아 주세요.(p48)
우측 바닥의 카메라 센서를 닦아 주세요.	우측 바닥의 하부카메라 센서 창을 닦아 주세요.(p44)
좌우측의 장애물 감지 센서를 닦아 주세요.	좌우측 장애물 감지 센서창을 닦아 주세요.(p44)
자이로 센서에 문제가 발견되었습니다.	다시 한번 스마트 진단 기능을 실행 하신 후 같은 메시지가 반복될 경우 LG서비스 센터에 문의하세요.
왼쪽 바퀴의 이물질 확인해 주세요.	왼쪽 바퀴의 이물질을 확인해 주세요.(p47)
오른쪽 바퀴의 이물질을 확인해 주세요.	오른쪽 바퀴의 이물질을 확인해 주세요.(p47)
왼쪽 바퀴센서에 문제가 발견되었습니다.	다시 한번 스마트 진단 기능을 실행 하신 후 같은 메시지가 반복될 경우 LG서비스 센터에 문의하세요.
오른쪽 바퀴센서에 문제가 발견되었습니다.	다시 한번 스마트 진단 기능을 실행 하신 후 같은 메시지가 반복될 경우 LG서비스 센터에 문의하세요.
바퀴 모터에 문제가 발견되었습니다.	다시 한번 스마트 진단 기능을 실행 하신 후 같은 메시지가 반복될 경우 LG서비스 센터에 문의하세요.
바닥면 회전 브러시에 이물질이 끼었는지 확인해 주세요.	회전 브러시에 이물질이 끼었는지 확인해주세요.(p43)
흡입모터에 문제가 발견되었습니다.	다시 한번 스마트 진단 기능을 실행 하신 후 같은 메시지가 반복될 경우 LG서비스 센터에 문의하세요.
가속도 센서에 문제가 발견되었습니다.	다시 한번 스마트 진단 기능을 실행 하신 후 같은 메시지가 반복될 경우 LG서비스 센터에 문의하세요.

스마트 어플리케이션(App) 기능

스마트폰으로 로보킹에 접속하여 로보킹을 제어할 수 있습니다.

로보킹 전용 앱 'LG Smart ThinQ'를 설치하면 다음과 같은 기능을 사용할 수 있습니다.

- 간단컨트롤, 청소 다이어리, 청소 예약, 스마트 진단

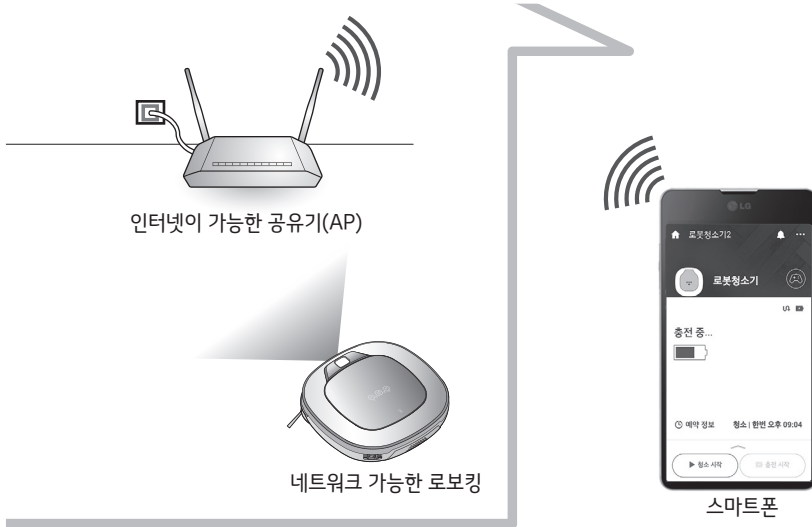

사용하기 전에 확인하기

스마트폰의 기종 및 버전에 따라 스마트 어플리케이션 기능 사용에 제약이 발생할 수 있습니다.

공유기 ID에 한글이나 특수문자가 포함되어 있을 경우 제품연결 및 등록이 정상적으로 이루어지지 않습니다.

스마트폰 최적 사양

- 안드로이드 OS : 4.1.2 (Jelly Bean) 이상
- iOS OS: iOS 8(iPhone 5) 이상
- 해상도 : 1920 x 1080

※ 보안 설정이 되지 않은 무선 공유기에 제품을 연결할 시 보안이 취약할 수 있습니다.

※ 기업체 내부적으로 보안 설정이 되어 있는 경우 기업체 내에서 접속이 저해될 수 있습니다.

※ 사용중인 어플리케이션(App)은 제품의 질을 더 높이기 위하여 고객에게 알리지 않고 바꿀수도 있습니다.

변경된 어플리케이션(App)에 대한 매뉴얼은 LG전자 홈페이지(<http://www.lge.com>)에서 다운받아 볼 수 있습니다.

로보킹 전용 앱 설치하기

1. 스마트폰의 'Play스토어'나 'App Store'에서 'Smart ThinQ'를 검색합니다.
2. 'Smart ThinQ' 앱을 다운로드하여 설치합니다.

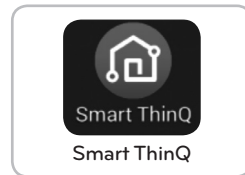

[LG Smart ThinQ 앱]



Tip

- 데스크탑, 노트북, 태블릿 PC에서는 'LG Smart ThinQ' 앱을 사용할 수 없습니다.
- 해당 어플리케이션은 한국어만 지원합니다.

스마트 어플리케이션(App) 기능

회원가입

스마트폰으로 로보קי에 접속을 하기 위해서는 우선 회원가입을 통해 서버에 아이디를 등록해야 합니다.

1. 'LG Smart ThinQ' 앱을 실행하면 아래 그림과 같은 [앱 시작 화면]이 나타납니다. 'LG 계정 로그인' 버튼을 눌러 주세요.
 2. [로그인 화면]에서 '새 계정 만들기' 버튼을 눌러 회원가입을 진행할 수 있습니다. [계정 생성]에서 빈칸을 채워 계정을 만드세요.
 3. 메일 인증 완료 후, '로그인' 버튼을 눌러 로그인 해주시기 바랍니다.
- ※ [앱 시작 화면]에서 '대한민국/한국어' 부분을 바꾸지 마세요.
만약 바꾸게 될 경우 한국에서 구매한 로봇청소기를 등록할 수 없습니다.
- ※ [앱 시작 화면]에서 '간편 로그인'으로 로그인 할 수 있습니다.
- ※ [로그인 화면]에서 구글과 페이스북으로 로그인 할 수 있습니다.

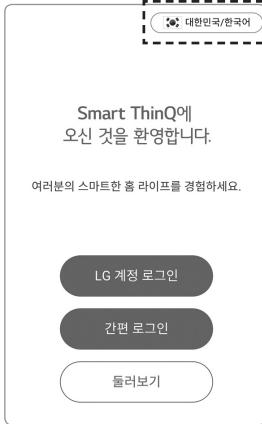

[앱 시작 화면]

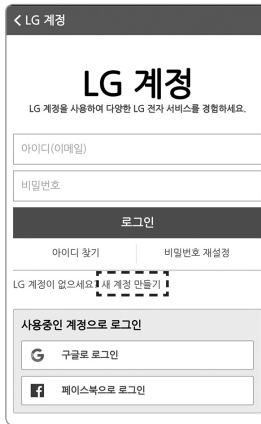

[로그인 화면]

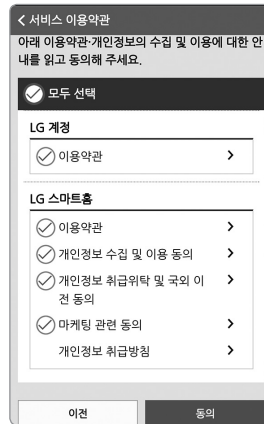

[서비스 이용약관]

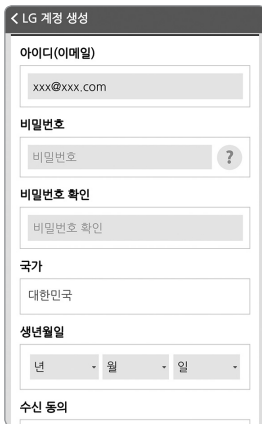

[계정 생성]



[이메일 확인]

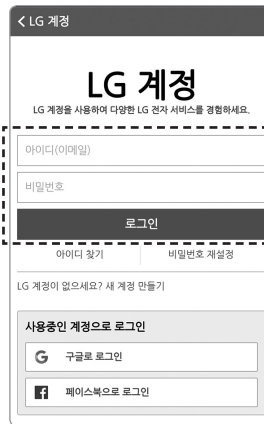

[로그인 화면2]

스마트 어플리케이션(App) 기능

제품 등록 방법 (Android)

스마트폰으로 로보킹에 접속을 하기 위해서는 앱에 제품 등록을 해야 합니다. Wi-Fi 기능을 이용하여 로보킹을 앱에 등록해주세요.

1. 'LG Smart ThinQ' 앱을 실행하면 아래 그림과 같은 [시작 화면]이 나타납니다. '제품등록' 버튼을 눌러주세요.
2. 아래 그림과 같은 [제품 선택 화면]에서 로보청소기를 눌러 주세요.

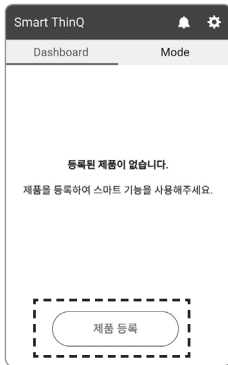

[시작 화면]



[제품 선택 화면]

- ✔ Tip
- 제품과 공유기는 가까운 거리를 유지해야 하며, 로보킹과 공유기 사이에 벽과 같은 장애물이 없어야 제품 등록을 원활하게 진행할 수 있습니다.
 - 제품 등록 후 공유기를 변경 혹은 공유기의 보안 방식을 변경하거나 앱에서 공유기 설정을 변경할 경우 처음 연결한 공유기의 정보가 바뀌었기 때문에 제품을 재등록 해야 합니다. 공유기 정보는 시작화면에 있는 '설정'의 '제품 네트워크'에서 바꿀 수 있습니다.
 - 공유기를 변경하거나 보안 방식을 변경할 경우 공유기의 변경된 정보가 적용될 때까지 일정 시간이 소요되므로 변경 후 약 5분 정도 기다려주세요.

스마트 어플리케이션(App) 기능

Wi-Fi / 제품 등록 (Android)

로보킹은 Wi-Fi 기능을 통하여 제품 등록을 할 수 있습니다.

1. 제품에 "Tag On" 마크가 인쇄되어 있는지 확인해주세요. "Tag On" 마크가 없으면 '없어요' 버튼을 눌러주세요.
2. 제품에 "Smart ThinQ" 마크가 인쇄되어 있는지 확인해주세요. "Smart ThinQ"마크가 있으면 '있어요' 버튼을 눌러주세요.
3. 네트워크 설정 화면으로 넘어갑니다.



[제품 구분1]



[제품 구분2]

- ☑ **Tip** • 제품 등록은 최초 1회만 필요하며 이후에는 제품 등록 절차 없이 로보킹에 바로 접속할 수 있습니다.

스마트 어플리케이션(App) 기능

제품연결 및 등록(Android)

제품 구분이 완료되면 서버에 제품을 등록할 수 있습니다.

1. 제품 구분이 완료되면 서버 연결을 위한 [제품 네트워크 화면]으로 전환됩니다.
2. 연결 가능한 네트워크 목록 중 인터넷이 가능한 공유기를 선택하여 주십시오. 자동으로 서버 연결을 위한 제품연결 모드가 실행됩니다.
3. 로봇킹 본체의 "터보(제품등록/3초)" 버튼을 3초 동안 길게 눌러주세요.
4. 제품 등록이 완료되면 [제품 선택 화면]으로 전환됩니다.
5. 로봇청소기의 네트워크가 활성화된 상태에서 로봇청소기 이미지를 누르면 로봇킹에 접속할 수 있습니다.



[제품 네트워크 화면]



[‘터보’ 버튼 누르기]

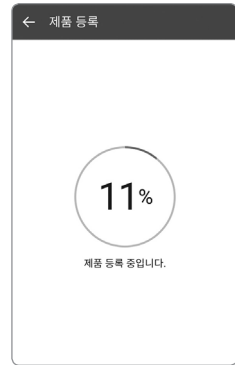

[제품 등록]



[등록된 사용자 목록]

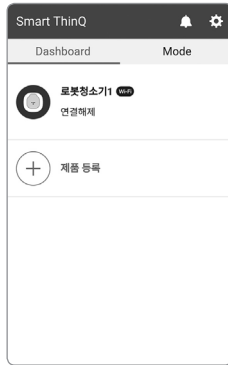

[제품 선택 화면 - 접속 불가능]



[제품 선택 화면 - 접속 가능]



Tip

- 제품은 2.4 GHz만 지원합니다.
- 공유기 ID에 한글이나 특수문자가 포함되어 있을 경우 제품연결 및 등록이 정상적으로 이루어지지 않습니다.

스마트 어플리케이션(App) 기능

제품 등록 방법 (iOS)

스마트폰으로 로보킹에 접속을 하기 위해서는 앱에 제품 등록을 해야 합니다. Wi-Fi 기능을 이용하여 로보킹을 앱에 등록해주세요.

1. 'LG Smart ThinQ' 앱을 실행하면 시작화면이 나타납니다. '제품 등록' 버튼을 눌러주세요.
2. Wi-Fi를 통하여 로봇청소기를 스마트폰에 등록해주세요.
3. 제품에 "Tag On" 마크가 인쇄되어 있는지 확인해주세요. "Tag On" 마크가 없으면 '없어요' 버튼을 눌러주세요.
4. 제품에 "Smart ThinQ" 마크가 인쇄되어 있는지 확인해주세요. "Smart ThinQ"마크가 있으면 '있어요' 버튼을 눌러주세요.
5. 네트워크 설정 화면으로 넘어갑니다.



[제품 구분1]



[제품 구분2]



Tip

- 제품과 공유기는 가까운 거리를 유지해야 하며, 로보킹과 공유기 사이에 벽과 같은 장애물이 없어야 제품 등록을 원활하게 진행할 수 있습니다.
- 제품 등록 후 공유기를 변경 혹은 공유기의 보안 방식을 변경하거나 앱에서 공유기 **설정**을 변경할 경우 처음 연결한 공유기의 정보가 바뀌었기 때문에 제품을 재등록 해야 합니다. 공유기 정보는 시작화면에 있는 '**설정**'의 '제품 네트워크'에서 바꿀 수 있습니다.
- 공유기를 변경하거나 보안 방식을 변경할 경우 공유기의 변경된 정보가 적용될 때까지 일정 시간이 소요되므로 변경 후 약 5분 정도 기다려주세요.

스마트 어플리케이션(App) 기능

제품연결 및 등록(iOS)

제품 구분이 완료되면 서버에 제품을 등록할 수 있습니다.

1. 네트워크를 확인한 후, 제품에 연결하기 위해 공유기의 ID와 비밀번호를 입력해주세요.
2. 로봇청소기를 켜진 상태에서 "터보(제품등록/3초)" 버튼을 3초 동안 눌러 주세요.
3. iPhone의 설정에서 "Wi-Fi 연결" 기능을 켜주세요.
4. Wi-Fi 리스트의 "LG_HOMBOT_REG"에 연결한 후, "연결 확인" 버튼을 누르세요.

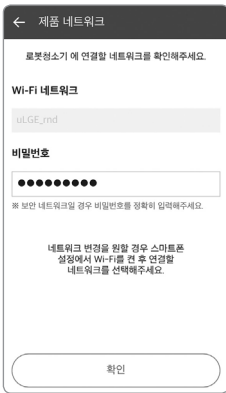

[제품 네트워크 화면]

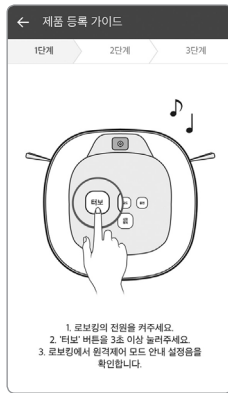

[‘터보’ 버튼 누르기]



[‘LG_HOMBOT_REG’ Wi-Fi 선택]



[연결 확인 화면]



[제품 등록 중]



[제품 선택화면 - 접속가능]



Tip

- 제품은 2.4 GHz만 지원합니다.
- 공유기 ID에 한글이나 특수문자가 포함되어 있을 경우 제품연결 및 등록이 정상적으로 이루어지지 않습니다.

스마트 어플리케이션(App) 기능

앱 화면 활용하기

'LG Smart ThinQ' 앱으로 로보킹에 최초 접속 시 다음과 같은 화면을 볼 수 있습니다.

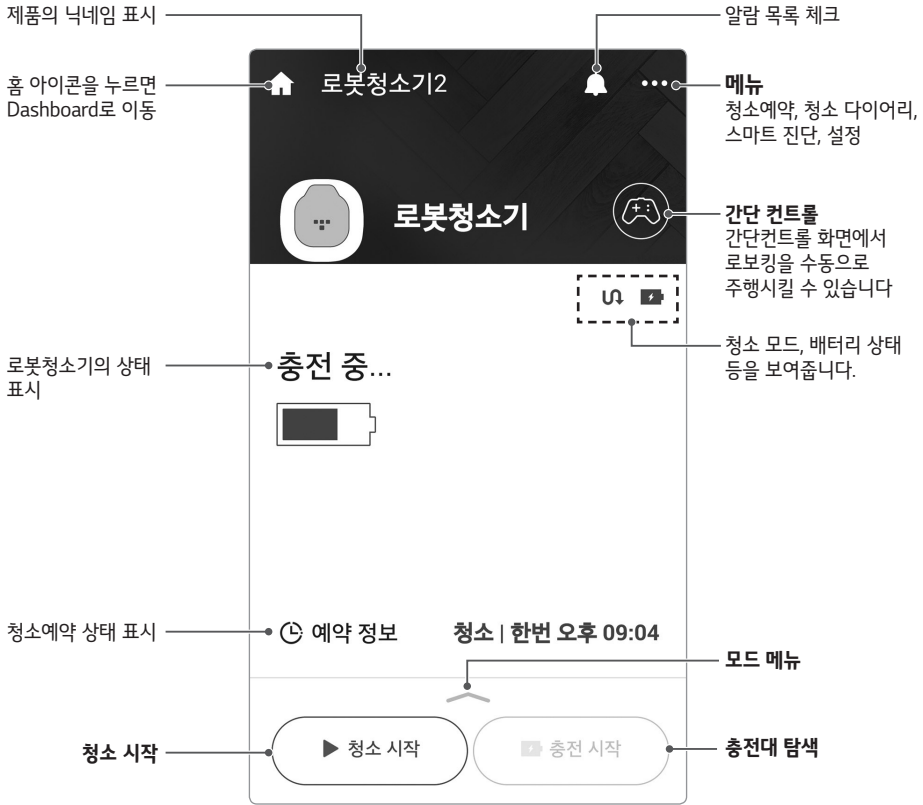

▶ 그림은 실제 앱 화면과 다를 수 있습니다.



Tip

- 스마트폰 '홈' 버튼을 눌러 안드로이드 화면으로 나가거나, 시간이 경과하여 화면이 꺼지는 경우 1분 이내에 앱을 다시 실행시키지 않으면 접속이 종료됩니다.
- 아이폰에 '홈' 버튼을 눌러 바탕화면으로 나가거나, 시간이 경과하여 꺼지는 경우 앱이 종료됩니다.

스마트 어플리케이션(App) 기능

앱 화면 활용하기



스마트 어플리케이션(App) 기능

간단 컨트롤

간단 컨트롤 화면에서 로보킹을 수동으로 수행시킬 수 있습니다. 또한, '청소 시작'이나 '충전 시작' 버튼을 눌러 청소나 충전대 탐색을 시작할 수 있습니다.

청소 중에는 '청소시작' 버튼이 '청소 일시정지' 버튼으로 변경됩니다.

충전대 탐색 중에는 '충전시작' 버튼이 '정지' 버튼으로 변경됩니다.

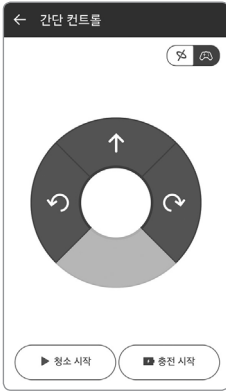

[간단 컨트롤 화면]

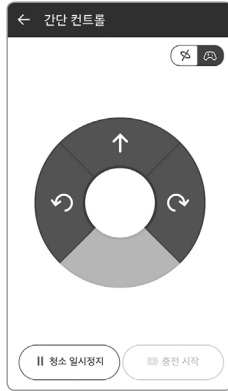

[청소 중 화면]

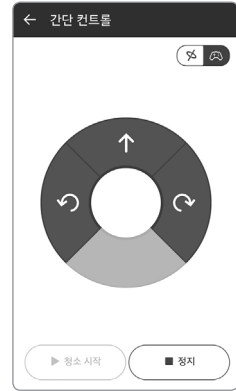

[충전대로 이동 중 화면]

Tip • '자이로 전환' 버튼을 누르면 스마트폰을 기울여서 로봇청소기를 조작할 수 있습니다.

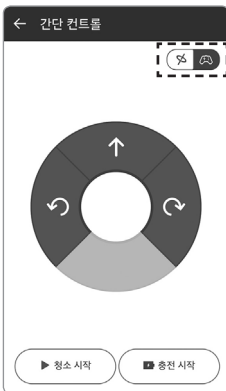

[자이로 전환]



[자이로 컨트롤 가이드]



[자이로 컨트롤]

스마트 어플리케이션(App) 기능

메인 메뉴 - 청소 다이어리

청소 다이어리에서 로보킹이 청소한 기록을 확인할 수 있습니다.
 청소 다이어리 목록에는 청소 일자, 청소 모드, 청소 시작 시간, 청소 완료 시간이 기록됩니다.
 청소 완료 목록의 우측에 있는 재생 버튼을 누르면 로보킹이 청소를 하면서 그린 집안의 지도 화면을 볼 수 있습니다.

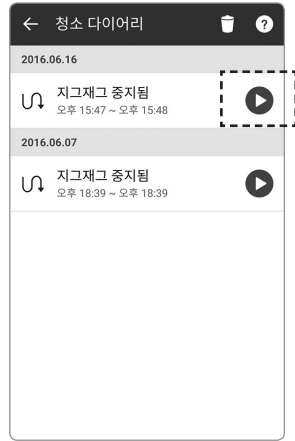

[청소 다이어리 화면]

청소 지도 화면에서는 로보킹이 청소를 한 영상을 보실 수 있으며 재생 속도 조절, 지도 회전 등을 할 수 있습니다.

로보킹

실제 로보킹이 처음 청소를 시작한 위치와 움직이는 방향을 나타냅니다.

[청소 지도 화면]

지도 화면

로보킹이 청소를 하며 그린 집안 내부의 지도입니다. 장애물/벽, 장애물로 인하여 갈 수 없는 영역, 청소 완료한 영역이 색깔별로 표현됩니다.

재생 속도 조절

청소 영상의 재생 속도를 조절할 수 있습니다.

세로 버튼을 탭 하면
 ×1 : 실제 청소 속도,
 ×2 : 2배, ×4 : 4배,
 ×8 : 8배, ×16 : 16배로
 속도 조절이 가능합니다.

지도 회전

지도를 회전하는 버튼입니다. 버튼을 누르면 시계 방향으로 90도 회전합니다.

청소 영상 재생/일시정지 버튼

청소 영상을 재생/일시정지하는 버튼입니다. 영상을 재생하는 중에는 일시정지 버튼으로 바뀝니다.

청소 시작/완료 시간

청소 시작 시간과 완료한 시간을 보여줍니다.

Tip

- 청소 다이어리 리스트는 최근 20개의 청소 결과만 보여집니다.
- 청소 중 배터리 부족으로 재충전하는 경우에는 미청소 영역의 청소를 완료 한 후 '재충전 후 00 청소 완료'로 표기되고 충전시간까지 포함하여 청소완료 시간을 보여줍니다.
(예시) 재충전 후 지그재그 청소 완료
- 청소 중 충전 버튼을 눌러 청소가 중단된 경우 해당 시점까지의 청소한 영역에 대한 지도 화면을 볼 수 있습니다.
(예시) 충전을 위해 지그재그 중지됨
- 청소를 일시정지 한 후 10분이 경과하여 충전대로 복귀하거나, 에러가 발생하고 10분이 경과한 후 전원 Off가 될 경우 '청소 미완료'로 표기됩니다.
- 청소 중 제품조작 및 이동 또는 전원이 꺼질 경우, 청소다이어리 기록이 저장되지 않을 수 있습니다.

스마트 어플리케이션(App) 기능

메인 메뉴 - 청소 예약

로보킹이 정해진 시간에 청소를 하도록 원하는 청소 예약 시간과 반복 모드를 설정한 후 '저장' 버튼을 누르면 청소가 예약됩니다.

'청소 예약' 메뉴에서 청소 예약설정 'ON/OFF' 버튼을 좌우로 밀거나 눌러서 청소 예약을 활성화 또는 비활성화 시킬 수 있습니다.

- ☑ Tip • 예약 설정 및 예약 청소 시작은 로보킹이 충전 중인 상태에서만 가능합니다.



[청소 예약 활성화]



[청소 예약 비활성화]

스마트 어플리케이션(App) 기능

메인 메뉴 - 스마트진단

로보킹은 스마트 진단 기능을 이용하여 현재 상태를 자가 진단할 수 있습니다.

로보킹이 충전 중인 상태에서 '스마트 진단 시작' 버튼을 누르면 스마트 진단을 시작합니다. 스마트 진단이 완료된 후 '최근 진단 결과' 버튼을 누르면 진단 결과를 확인할 수 있습니다.

진단 결과에 따른 조치 방법을 확인하신 후 문제를 해결하여 주시고, 그래도 동일 증상이 지속될 경우에는 LG전자 서비스 센터에 문의 바랍니다.

- ☑ **Tip** • '스마트진단' 메뉴는 리모컨의 스마트 진단 기능과 동일합니다. 자세한 설명은 22-23 페이지의 스마트 진단 기능 설명을 참조해 주세요.
- 스마트 진단은 로보킹이 충전 중인 상태에서에만 작동합니다.



[스마트 진단 화면]

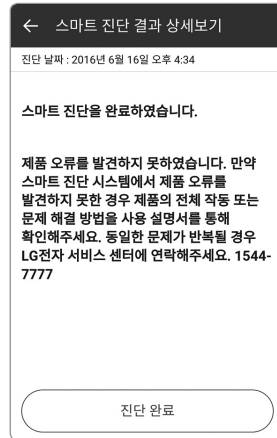

[스마트 진단 결과 화면]

스마트 어플리케이션(App) 기능

메인 메뉴 - 설정

'설정' 메뉴에서 로보킹에 설정된 정보를 확인하거나 변경할 수 있습니다.

음성 버튼을 누르면 로보킹에 설정된 음성 안내 목소리를 남자 또는 여자 목소리로 변경할 수 있습니다.

로보킹에 설정된 닉네임을 변경하려면 제품 닉네임 버튼을 눌러주세요. 닉네임 변경 창이 뜨면 닉네임을 변경할 수 있습니다.

(글자 입력 영/한/숫자 조합 최대 10자)

청소기 소프트웨어 버전 정보에서 현재 로보킹에 사용 중인 소프트웨어 버전과 최신으로 업데이트된 소프트웨어 버전을 확인할 수 있습니다. 현재 사용 중인 버전이 최신 버전이 아니라면 소프트웨어 업데이트를 진행하여 주십시오.

소프트웨어 업데이트에 대한 자세한 내용은 38페이지의 '소프트웨어 업데이트'를 참조해 주세요.

'설정' 메뉴에서 앱의 버전 정보와 오픈 소스 라이선스 정보도 함께 확인할 수 있습니다.

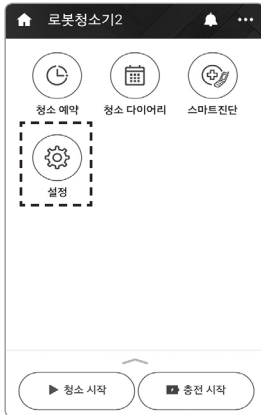

[설정화면 1]



[설정 화면2]

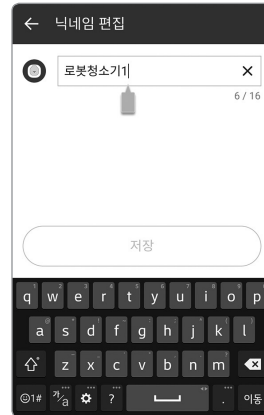

[닉네임 변경 화면]

스마트 어플리케이션(App) 기능

기타1 - 소프트웨어 업데이트

로보킹 네트워크 모델은 앱을 이용하여 자동으로 로보킹 본체의 소프트웨어를 최신 버전으로 업데이트를 할 수 있습니다.

1. 'Play 스토어'에서 'LG Smart ThinQ' 앱을 최신 버전으로 업데이트를 하여 주십시오.(최신 버전으로 업데이트를 하지 않으면 소프트웨어 업데이트를 할 수 없습니다.)
2. 로보킹에 접속을 하였을 때 새로운 소프트웨어 버전이 있으면 업데이트 진행 창이 뜹니다.

- Tip**
- 소프트웨어 업데이트는 로보킹이 충전 중인 상태에서만 가능합니다.
 - 소프트웨어 업데이트는 로보킹의 배터리가 적은 상태에서는 진행되지 않습니다. 로보킹의 배터리 상태를 '중간' 이상으로 충분히 충전을 시킨 후에 진행해 주세요.

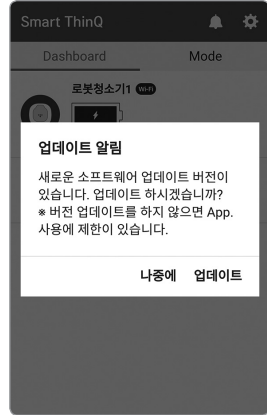

[업데이트 진행 여부 확인 창]

3. 소프트웨어 업데이트 진행을 시작하면 새로운 소프트웨어 파일을 로보킹에 다운로드합니다.
4. 다운로드가 완료되면 앱에 파일 다운로드가 완료되었다는 팝업이 뜨고 업데이트가 진행됩니다.
5. 업데이트 진행을 위해 로보킹이 자동으로 꺼졌다가 켜지고 소프트웨어 업데이트를 시작합니다.
6. 소프트웨어 업데이트가 완료되면 업데이트가 완료되었다는 음성 안내와 함께 소프트웨어 업데이트를 종료합니다. 그리고 로보킹에 새로운 소프트웨어를 적용하기 위해 다시 한번 로보킹이 자동으로 꺼졌다가 켜집니다.

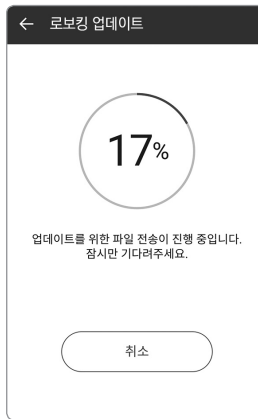

[소프트웨어 파일 다운로드 창]

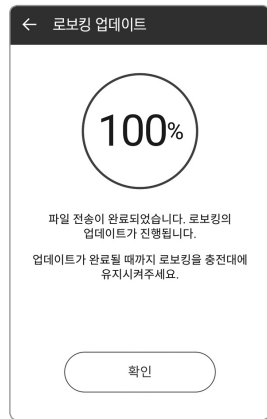

[파일 다운로드 완료 후 앱 종료 확인 창]

스마트 어플리케이션(App) 기능

기탁2 - Mode

로봇청소기 Mode기능을 통해 로봇청소기와의 연결없이 간단하게 명령을 내릴 수 있습니다.
'적용' 버튼을 누르면 로봇청소기가 아래와 같이 Mode에 따라 청소를 합니다.

귀가 Mode : 충전 시작

외출 Mode : 청소 시작

취침 Mode : 충전 시작



[Mode 화면]

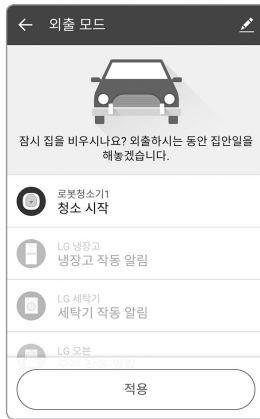

[외출 Mode 화면]



[Mode 편집 화면]

초기화 기능

제품 정보 초기화

제품 사용 중 중고 판매를 하게 될 경우나, 로봇청소기에 등록된 정보를 초기화 시키고 싶다면 제품을 초기화해주세요.

1. 로보킹의 전원이 켜진 상태에서 '터보' 버튼과 '충전' 버튼을 3초 동안 누르면 "땡" 소리와 함께 모든 디스플레이가 점등 됩니다.

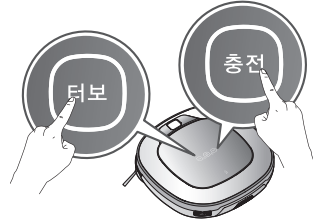

2. 모든 디스플레이가 점등 된 상태에서 '시작/정지' 버튼을 누르면 초기화가 되며 전원이 꺼집니다.

3. 로보킹이 꺼져있는 상태에서 다시 한 번 '시작/정지' 버튼을 누르면 멜로디와 함께 전원이 켜집니다.



※ 양도인/양수인 간 분쟁은 원칙적으로 당사자 간의 문제에 해당하며, 이에 관하여 자사 로보킹에서 제품 본체의 버튼 입력을 통해 초기화 기능을 제공하고 있습니다.

- Tip**
- 제품 정보 초기화를 하면 다음과 같은 정보가 초기화 됩니다.
 - 청소다이어리
 - 학습청소 정보
 - 스마트진단 기록
 - 제품 닉네임

먼지통 청소 방법

먼지가 가득 차 있으면 흡입력이 약해질 수 있으므로 청소 전후로 먼지통을 청소하는 것이 좋습니다.
다음 순서에 따라 먼지통을 청소해 주세요.

1. 로보킹의 '누름' 버튼을 눌러 먼지통 커버를 열어주세요.

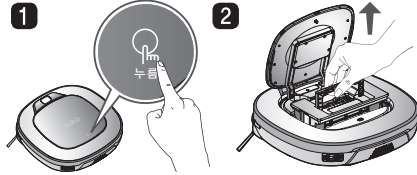

2. 먼지통의 손잡이를 잡고 위로 빼주세요.

3. 먼지통 뒷면에 있는 먼지통 필터 커버의 좌측 후크를 당겨 먼지통 필터와 내부에 있는 스펀지를 분리해 주세요.
※ 필터 분리 시 먼지가 떨어질 수 있으니 주의하여 주세요.
※ 먼지통 필터는 p42를 참고하여 청소해 주세요.

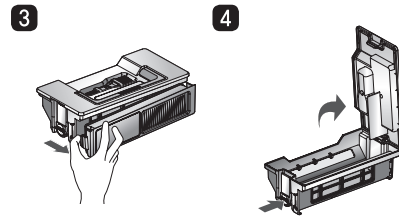

4. 먼지통의 분리 버튼을 누른 상태에서 커버를 위로 열어주세요.

5. 먼지통을 비우고 청소솔이나 흐르는 물로 깨끗이 청소해 주세요.

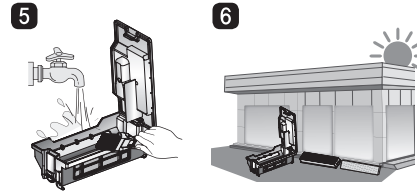

6. 물로 청소한 경우 통풍이 잘되는 그늘에서 완전히 건조시켜 주세요.

7. 먼지통 청소가 끝나면 커버를 닫고 스펀지 필터와 먼지통 필터를 다시 넣어주세요.
※ 조립방법은 p42를 참고해 주세요.

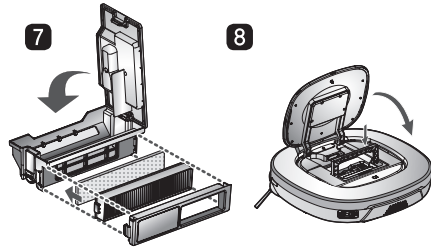

8. 먼지통을 로보킹에 넣고, 먼지통 커버를 닫아주세요.



Tip

- 필터가 없는 상태에서 필터 커버를 먼지통에 조립하여 동작시킬 경우 먼지가 내부로 들어가 고장의 원인이 될 수 있습니다.
- 먼지통 청소 후 반드시 먼지통에 필터를 조립하여 장착해 주세요.
먼지통이 없거나 필터커버가 조립되지 않은 상태로 동작 시 "필터가 장착된 먼지통이 들어있는지 확인해주세요." 음성이 발생합니다.
- 청소 중 커버가 탈거된 경우 커버를 수직으로 세워 커버의 돌기를 먼지통 상대홈에 맞추어 끼워주세요.

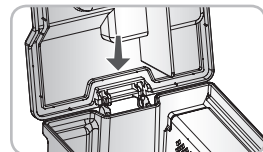

먼지통 필터 청소 방법

먼지통 필터는 먼지통 필터와 스펀지 필터로 되어 있습니다. 다음 순서에 따라 먼지통 필터 및 스펀지 필터를 청소해 주세요.

1. 먼지통 뒷면에 있는 먼지통 필터 모듈의 좌측 후크를 당겨 먼지통 필터와 내부에 있는 스펀지를 분리해 주세요.

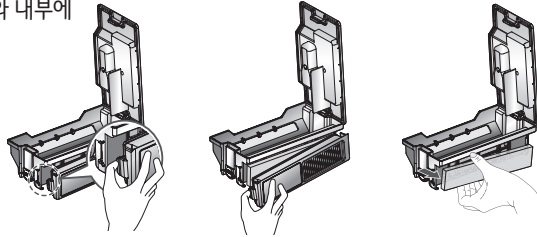

2. 먼지통 필터의 미세 먼지를 진공청소기 또는 청소용 솔을 이용하여 깨끗이 청소해 주세요.
※ 먼지통 필터는 물로 씻지 않아주세요.
먼지 흡입력이 약해질 수 있습니다.

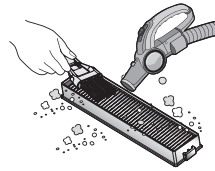

3. 스펀지 필터는 청소용 솔을 이용하여 깨끗이 청소해 주세요.
물로 씻은 경우에는 그늘에서 완전히 말린 후 사용해 주세요.



4. 다음 순서에 따라 먼지통 필터와 스펀지 필터를 커버에 조립해 주세요.

※ 먼지통 필터 옆 직사각형 모양의 형상을 커버의 홈에 맞추어 조립해 주세요.

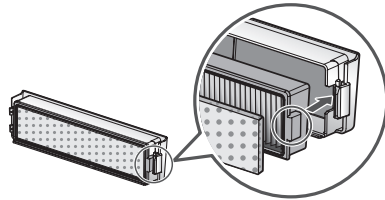

※ 먼지통 필터와 스펀지 필터가 먼지통 필터 커버와 오조립이 되지 않도록 주의해 주세요.

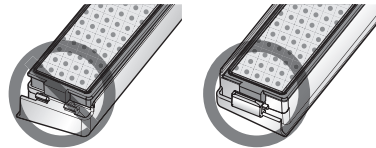

- Tip**
- 로보킹의 성능을 유지하기 위해 먼지통 필터는 주 1회 이상 청소솔이나 청소기를 이용하여 청소해 주세요.
 - 필터가 없는 상태에서 필터 커버를 먼지통에 조립하여 동작시킬 경우 먼지가 내부로 들어가 고장의 원인이 될 수 있습니다.

회전솔 청소 방법

회전솔은 로보킹의 아랫면에 위치하여 먼지의 흡입을 도와주는 역할을 합니다.
다음 순서에 따라 회전솔을 청소해 주세요.

※ 본체를 뒤집기 전에 반드시 바닥에 부드러운 천을 깔고 먼지통을 제거해 주세요.
그렇지 않으면 본체에 스크래치가 생기거나 먼지통의 먼지가 쏟아질 수 있습니다.

- 1 청소 전 로보킹 좌측 후면의 주전원 스위치를 꺼주세요.
부드러운 천을 깔고 로보킹을 뒤집어서 놓아주세요.
- 2 이물질이 있는지 확인 후, 고정용 후크를 누르고 위로 당겨 커버를 분리해 주세요.
- 3 청소용 도구를 이용하여 회전솔에 붙어있는 머리카락과 이물질을 제거해 주세요.

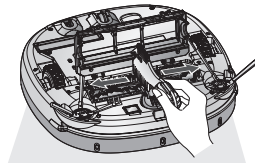
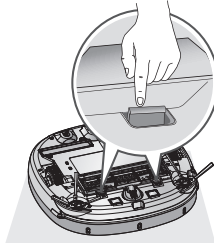
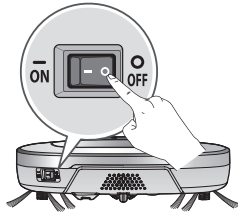

- 4 회전솔을 노란돌기가 있는 방향으로 끝까지 밀어주세요
- 5 회전솔을 미는 상태에서 흰색돌기 부분을 들어올려 본체와 분리해 주세요.
- 6 회전솔을 진공청소기 및 가위 등으로 청소해 주세요.

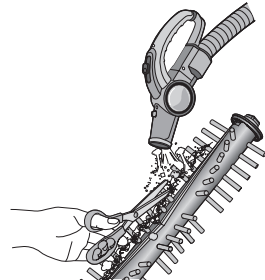
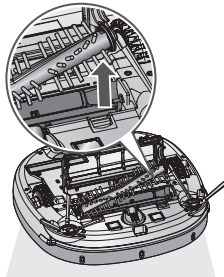
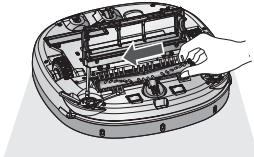

- 7 회전솔 옆면의 고정 걸이 (정사각형 모양)와 회전솔 고정 홈의 색상을 맞추어 끼워주세요.
- 8 회전솔을 화살표 방향으로 밀면서 반대편 회전솔의 고정 걸이 (정사각형 모양)를 회전솔 고정 홈에 맞춰 끼워 넣으세요.
- 9 고정용 후크 양쪽 모두 '딱' 소리가 나도록 커버를 아래로 눌러 닫아주세요.
※ 측면 회전솔이 커버에 끼이지 않도록 하세요.

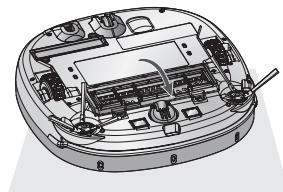
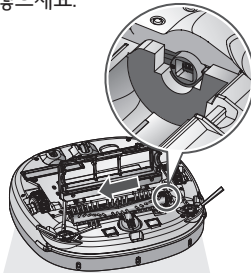
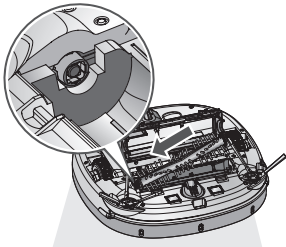

센서/충전 단자 관리 방법

로보킹에는 장애물과 계단을 감지할 수 있는 센서와 배터리 충전을 위한 단자가 있습니다. 로보킹의 성능을 유지하기 위하여 다음과 같이 센서와 충전 단자를 주기적으로 청소해 주세요.

1. 로보킹 좌측 후방의 주전원 스위치를 꺼주세요.
청소 중 동작하여 상해를 입을 수 있습니다.
- ※ 본체를 뒤집기 전에 반드시 먼지통을 제거해 주세요.
그렇지 않으면 먼지통의 먼지가 쏟아질 수 있습니다.
2. 바닥에 부드러운 천을 깔고, 로보킹을 뒤집어 천 위에 올려주세요.
3. 아래에 설명된 각 센서와 충전단자를 부드러운 천이나 청소솔을 이용하여 먼지를 닦아 주세요.

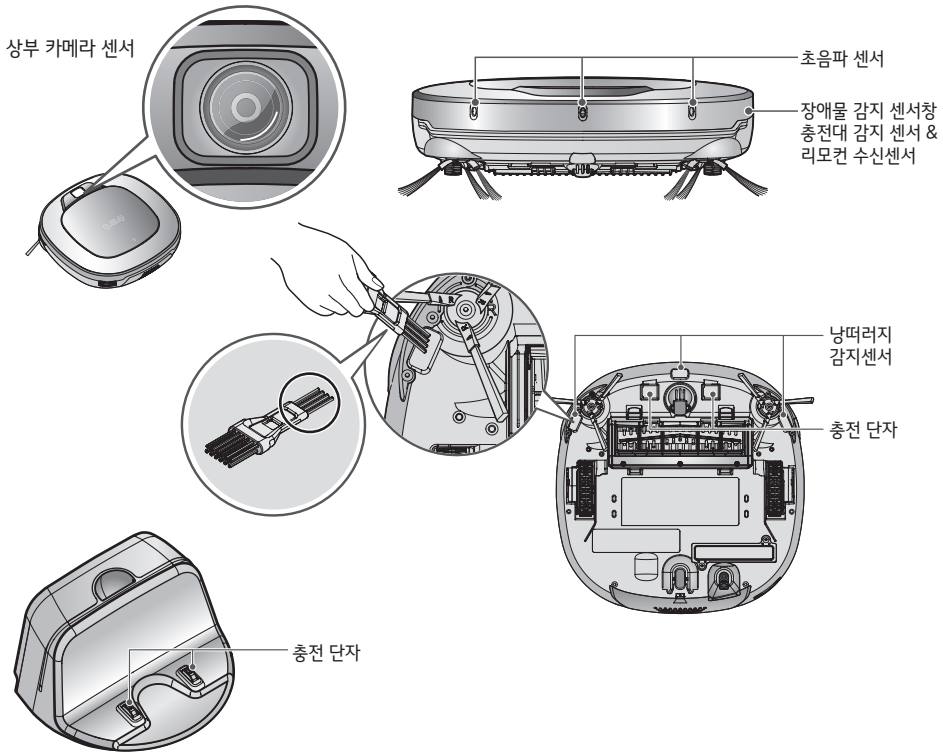
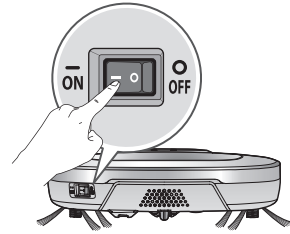

- ☑ Tip
- 물, 신나, 벤젠 등을 직접 뿌려 로보킹을 청소하지 마세요.
 - 오작동의 원인이 될 수 있으므로 센서나 충전 단자가 파손된 경우에는 서비스센터로 연락하세요.
 - 센서 청소는 필터/센서 청소용 솔을 이용하여 청소해 주세요.
 - 센서 위에 인식을 방해할 수 있는 부착물(ex. 테이프, 스펀지, 스티커 등)을 제거해 주세요. 오작동의 원인이 될 수 있습니다.
- 자세한 센서의 위치는 6 페이지의 각 부분의 명칭을 참고해 주세요.

측면 회전솔 관리 방법

측면 회전솔에는 머리카락과 같은 이물질이 붙기 쉬우므로, 일주일에 한 번 이상 이물질을 제거해주세요.

이물질이 과도하게 묻어 있을 경우, 파손의 우려가 있습니다.

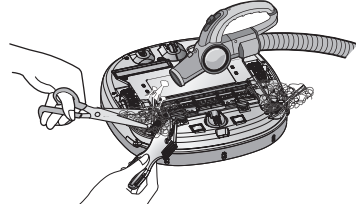

바닥이 거칠거나 카펫, 러그 등이 많은 환경 또는 벽면 청소를 자주하는 경우에 측면 회전솔의 솔 부분이 휘거나 변형될 수 있습니다. 이러한 경우에는 아래와 같은 방법으로 측면 회전솔을 펴주세요.

1. 측면 회전솔이 휘어져 있는지 확인해 주세요.

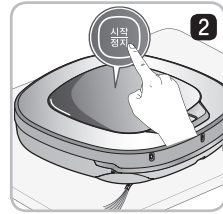
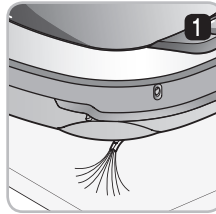

2. 로보킹의 '시작/정지' 버튼을 2초간 눌러 전원을 꺼 주세요.

3. 측면 회전솔을 청소하기 쉽도록 로보킹을 탁자 끝에 올려주세요.
로보킹이 떨어지지 않도록 주의하세요.

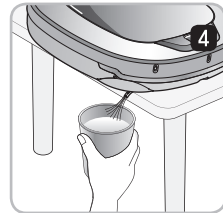
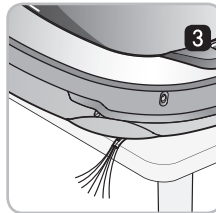

4. 측면 회전솔을 따뜻한 물에 담가주세요.

5. 측면 회전솔이 물에 폭 잠기도록 약 10초 정도 손으로 눌러주세요.

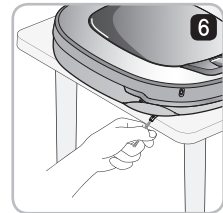

6. 측면 회전솔을 손으로 천천히 닦아주세요.

7. 측면 회전솔을 회전시켜 다른 측면 회전솔도 4-6번 과정을 반복해 주세요.

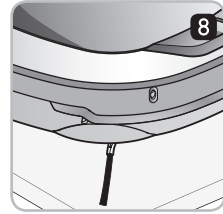
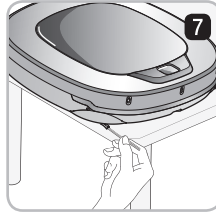

8. 측면 회전솔을 잘 말린 후에 사용하세요.

측면 회전솔 분해 방법

1. 드라이버를 이용해 나사를 제거한 다음 측면 회전솔을 본체로부터 분리해주세요
2. 분리 후 머리카락을 제거해 주세요.
3. 측면 회전솔에 새겨진 'R'과 'L' 문자를 로보킹 바닥의 문자에 맞게 조립한 후 나사를 체결해 주세요.

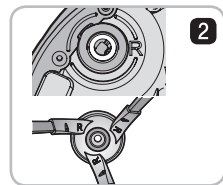
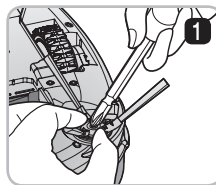

- 회전솔의 휘어짐이나 변형이 심하거나 파손된 경우에는 LG 전자 서비스센터 홈페이지(www.lgservice.co.kr) 소모품 Shop 또는 서비스센터(1544-7777)에서 추가로 구입하실 수 있습니다.

초극세사 걸레 관리 방법

청소 후 초극세사 걸레의 오물이나 먼지를 세척하지 않으면 냄새가 발생할 수 있습니다. 초극세사 걸레는 다음 순서에 따라 세척해 주세요.

1. 걸레 판에서 초극세사 걸레를 분리시켜 주세요.

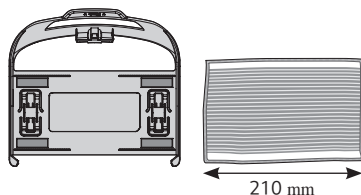

2. 물로 깨끗이 씻으세요.



3. 통풍이 잘되는 햇볕에서 말린 후 사용하세요.

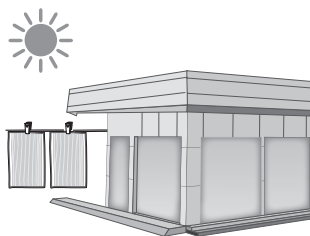

- Tip**
- 시중에 판매중인 장착 가능한 일회용 물걸레의 사용이 가능합니다.
 - 가까운 LG전자 서비스센터에 방문하시면 초극세사 걸레를 추가적으로 구매하실 수 있습니다.

로보킹 이상 시 조치사항

“바퀴가 바닥에 닿지 않았습니다. 로보킹을 평평한 바닥으로 옮겨주세요” 음성이 나올 경우

바퀴가 바닥에 닿지 않거나 주변 환경으로 인해 빠져있을 경우 경고 음성이 발생합니다.

- 현관, 발코니, 계단 등에 바퀴가 빠져있지 않습니까?
▶ 로보킹을 평평한 바닥으로 옮겨주세요.

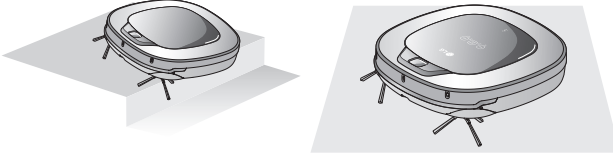

“왼쪽/오른쪽 바퀴에 이물질이 제거해주세요” 음성이 나올 경우

바퀴에 이물질이 감지되면 경고 음성이 발생합니다.

- 바퀴에 이물질이 감겨 있지 않습니까?
▶ 바닥에 부드러운 천을 깔고, 로보킹을 뒤집어 천 위에 올려주세요.
바퀴를 확인하여 이물질을 제거해 주세요.
※ 본체를 뒤집기 전에 반드시 먼지통을 제거해 주세요.
그렇지 않으면 먼지통의 먼지가 쏟아질 수 있습니다.

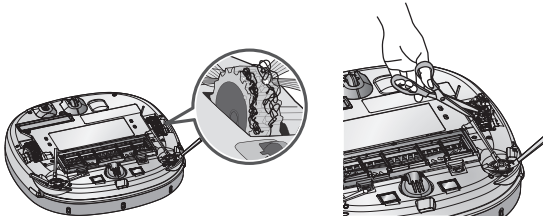

“청소를 계속할 수 없습니다. 로보킹 주변 환경을 확인해 주세요.” 음성이 나올 경우

주변 환경으로 인해 로보킹이 청소를 수행할 수 없을 경우 경고 음성이 발생합니다.

- 로보킹의 본체가 끼어있지 않습니까?
▶ 끼어있는 부분을 제거한 뒤 평평한 바닥에 옮겨주세요.

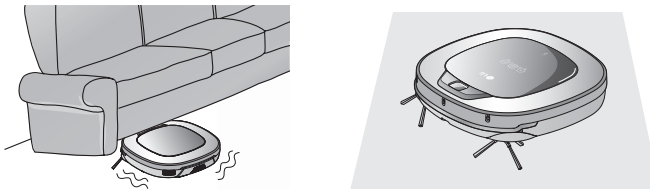

로보킹 이상 시 조치사항

“필터가 장착된 먼지통이 들어있는지 확인해주세요.” 음성이 나올 경우

먼지통이 없거나 먼지통에 필터 커버가 조립되어 있지 않으면 경고 음성이 발생합니다.

- 먼지통이 로보킹에 장착되어 있지 않습니까?
 - ▶ 먼지통 커버를 열어 먼지통이 없는 경우 먼지통을 넣어 주세요.
 - ▶ 먼지통 커버가 열려 있는 경우에는 반드시 커버를 닫아 주세요.

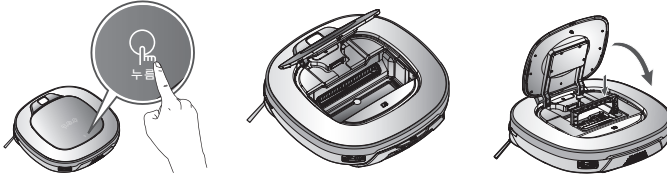

- 먼지통에 필터 커버가 조립되어 있는지 확인해 주세요.

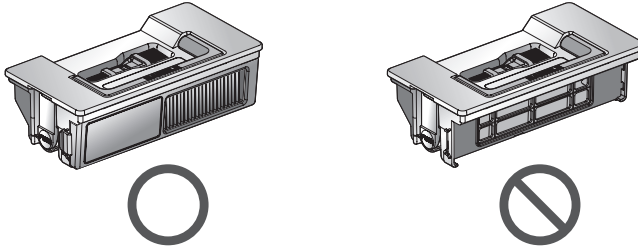

“배터리가 부족합니다. 로보킹을 충전대로 옮겨 충전시켜주세요.” 음성이 나올 경우

배터리 잔량이 거의 없게 되면 경고 음성이 발생합니다.

- 로보킹을 충전대로 옮겨 충전시켜 주세요.
 - ▶ 로보킹을 충전대에 붙이면 충전 시작 멜로디 소리와 함께 충전을 시작합니다.

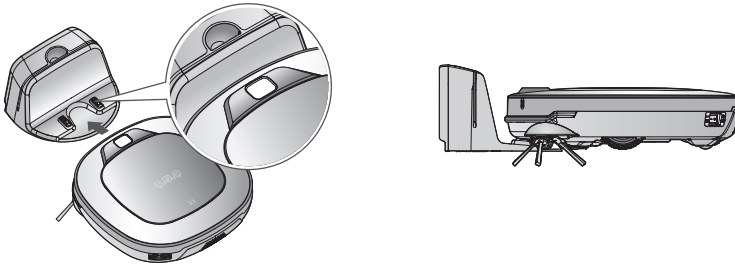

로보킹 이상 시 조치사항

“바닥면 회전솔에 이물질이 제거해주세요” 음성이 나올 경우

로보킹의 회전솔에 이물질이 감지되면 경고 음성이 발생합니다.

바닥에 부드러운 천을 깔고 로보킹을 뒤집어 천 위에 올려주세요.

※ 본체를 뒤집기 전에 반드시 먼지통을 제거해 주세요.
그렇지 않으면 먼지통의 먼지가 쏟아질 수 있습니다.

- 회전솔이 동작하지 않습니까?
 - 회전솔 분리 홈을 확인하여 조립 상태를 확인해 주세요.
 - 회전솔을 분리하여 이물질을 제거해 주세요.

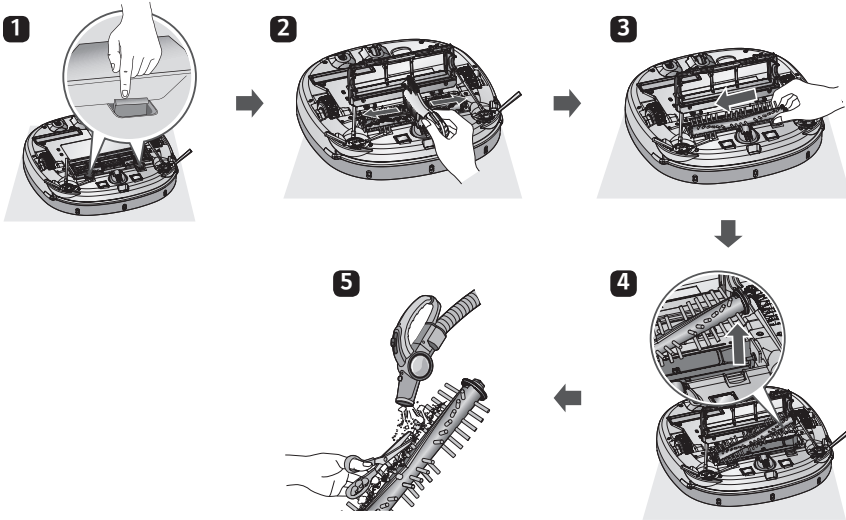

- 측면 회전솔 및 회전솔이 동작하지 않습니까?
 - 회전솔을 분리해 이물질을 제거해 주세요.

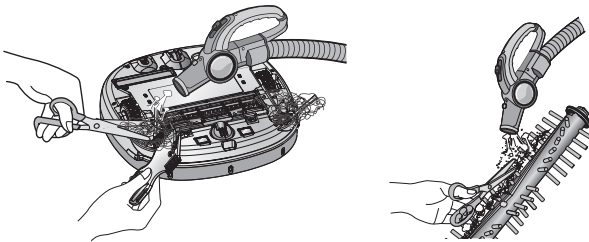

※ 보다 자세한 설명은 p43의 회전솔 청소 방법과 p45의 측면 회전솔 관리 방법을 참고하세요.

고장신고 전 확인사항

로보킹의 고장을 신고하기 전 확인하세요.

확인 사항	조치 방법 (참고페이지)
❑ 전원이 켜지지 않습니다.	주전원 스위치가 켜져 있는지 확인하세요. p14
❑ 충전이 되지 않습니다.	① 주전원 스위치가 켜져 있는지 확인하세요. p14 ② 충전대 주변의 장애물을 치워주세요. p13 ③ 충전대에 전원이 연결되어 있는지 확인하세요. p13 ④ 본체와 충전대의 충전 단자를 마른 걸레로 닦아 주세요. p44
❑ 흡입력이 약해졌습니다.	① 흡입구에 이물질이 있는지 확인하세요. p43 ② 먼지통을 비워주세요. p41 ③ 먼지통 필터를 청소해 주세요. p42
❑ 소음이 심해졌습니다.	① 먼지통이 제대로 장착되었는지 확인하세요. p48 ② 먼지통 필터가 제대로 장착되었는지 확인하세요. p42 ③ 회전술에 이물질이 끼어있는지 확인하세요. p43
❑ 동작을 하지 않습니다.	① 주전원 스위치가 켜져 있는지 확인하세요. p14 ② 배터리가 충전되어 있는지 확인하세요. p16
❑ 회전술이 회전하지 않습니다.	① 회전술이 제대로 장착이 되었는지 확인하세요. p43 ② 회전술에 이물질이 끼어있는지 확인하세요. p43
❑ 주행이 이상합니다.	① 센서를 부드러운 천으로 깨끗이 닦아주세요. p44 ② 초극세사 걸레를 장착한 경우라면 장착 상태를 확인해 주세요. p20 ③ 주전원 스위치를 끈 후, 다시 켜주세요. ④ 센서 위에 인식을 방해할 수 있는 부착물이 있지 않은지 확인해 주세요. p44
❑ 리모컨으로 작동시킬 수 없습니다.	① 리모컨의 배터리를 교환해 주세요. p11 ② 본체와의 거리가 3 m이하인지 확인하세요. p11 ③ 본체의 전원이 켜져 있는지 확인해 주세요. p14
❑ 어플리케이션(App)에 접속이 되지 않습니다.	① 제품등록 시 사용하였던 공유기가 인터넷이 가능한지 확인해 주세요. p28 ② 제품등록 후 공유기가 변경되었는지 확인 후 공유기가 변경된 경우 제품을 새로 등록해 주세요. p23



위의 내용대로 점검해 보았는데도 계속 정상적인 작동이 되지 않으면
LG전자 서비스 센터로 연락해 주십시오. 정성껏 응답해 드리겠습니다.

제품 보증서

고객에게는 제품 사용 중 발생한 고장에 대하여 구입일로부터 1년 동안 무상 서비스를 받을 수 있는 소중한 권리가 있습니다. 본 제품은 대한민국에 서만 보증 기간 내 무상 서비스가 가능합니다.

모델명		무상 보증 기간 : 1년
구입일		부품 보유 기간 : 7년 (제조 일자를 기준으로 기산합니다.) (인버터 모터는 10년 무상 서비스를 제공합니다.)

수리를 의뢰할 때는 구입일자가 기재된 본 보증서를 제시해야 충분한 서비스를 받을 수 있으므로 잘 보관해주시시오.

1. 본 제품에 대한 품질 보증은 보증서에 기재된 내용으로 보증 혜택을 받습니다.
2. 무상 품질 보증 기간은 구입일로부터 산정되므로 구입일자를 기재 받아주시시오.
(구입일자 확인이 안될 경우 제조연월일 또는 수입 통관일로부터 3개월이 경과한 날로부터 품질 보증 기간을 기산합니다.)
3. 가정용 제품을 영업을 위한 목적 또는 수단으로 사용하거나 비정상적인 환경에서 사용할 경우에는 무상 품질 보증 기간을 50 % 단축하여 적용합니다.
4. 이 보증서는 재발행되지 않습니다.
5. 별도 계약에 의한 공급(조달, HOST, 단일용품 등)일 경우에는 주계약에 따라 보증 내용을 적용합니다.

소비자 분쟁해결 기준 안내

소비자 피해 유형		보상내역	
		보증 기간 이내	보증 기간 경과 후
구입 후 10일 이내에 정상적인 사용 상태에서 발생한 성능 또는 기능 상의 하자로 중요한 수리를 요할 때		제품 교환 또는 구입가 환급	유상수리
구입 후 1개월 이내에 정상적인 사용 상태에서 발생한 성능 또는 기능상의 하자로 중요한 수리를 요할 때		제품 교환 또는 무상수리	
품질 보증 기간 이내에 정상적인 사용 상태에서 발생한 성능 또는 기능상의 하자	하자 발생 시	무상수리	
	수리 불가능 시	제품 교환 또는 구입가 환급	
	교환 불가능 시	구입가 환급	
	교환된 제품이 1개월 이내에 중요한 수리를 요할 때	구입가 환급	
		※ 품질 보증 기간 이내에 동일 하자에 대해 2회까지 수리하였으나 하자가 재발하는 경우 또는 여러 부위 하자에 대해 4회까지 수리하였으나 하자가 재발하는 경우는 수리 불가능한 것으로 봄.	
소비자가 수리 의뢰한 제품을 사업자가 분실한 경우		제품 교환 또는 구입가 환급	정액 감가상각한 금액에 10 %를 가산하여 환급 (최고한도: 구입가격)
부품 보유 기간 이내에 수리용 부품을 보유하고 있지 않아 발생한 피해	정상적인 사용 상태에서 성능 또는 기능상의 하자로 인해 발생된 경우	제품 교환 또는 구입가 환급	정액 감가상각한 잔여 금액에 구입가의 5 %를 가산하여 환급
	소비자의 고의 또는 과실로 인한 고장인 경우	유상수리에 해당하는 금액 징수 후 제품 교환	

제품 보증서

소비자 피해 유형	보상내역	
	보증 기간 이내	보증 기간 경과 후
제품 구입 시 운송 과정에서 발생된 피해	제품 교환 (단, 전문 운송기관에 위탁한 경우는 판매자가 운송사에 대해 구상권 행사)	해당사항 없음
사업자가 제품 설치 중 발생된 피해	제품 교환	해당사항 없음

- 상기 보상 기준은 공정거래위원회 고시 소비자 분쟁해결 기준에 의거합니다.
- 명시되지 않은 사항은 「소비자 분쟁해결 기준」에 따릅니다.
- 기구세척, 조정, 사용 설명 등은 고장이 아닙니다.

유상 서비스(고객의 비용 부담)에 대한 책임

서비스 신청 시 다음과 같은 경우는 무상 기간 내라도 유상 처리됩니다.

- 장난감, 석회 가루와 같은 미세 가루, 공사장 흙먼지, 액체 등과 같은 이물질이 흡입되거나 제품 내부에 넣어서 고장이 발생한 경우
- 제품 또는 부속품을 떨어뜨리는 등 충격으로 인한 제품 파손 또는 기능상 고장이 발생한 경우
- 고객의 부주의 또는 시너(신나), 벤젠 등과 같은 유기 용제에 의해 제품 외관이 손상되거나 변형된 경우
- LG전자 정품이 아닌 부품을 사용하여 제품 고장이 발생한 경우
(LG전자 정품은 가까운 LG전자 서비스 센터에서 구입하십시오.)
- 사용상 정상 마모되는 소모성 부품을 교환하는 경우
- 사용 전압을 잘못 선택하여 제품 고장이 발생한 경우
- 고객이 제품을 임의 분해하여 부속품이 분실 또는 파손된 경우
- 제품 기능 사용 설명 또는 분해 없이 간단히 조정만 한 경우
- LG전자 제품 사용 설명서 내에 '안전을 위한 주의 사항'을 지키지 않아 고장이 발생한 경우
(‘안전을 위한 주의 사항’을 잘 지키면 제품을 오래 사용할 수 있습니다)
- 낙뢰, 화재, 풍수해, 염해, 가스, 지진 등과 같은 천재지변에 의해 고장이 발생한 경우
- 고객의 기타 과실에 의하여 고장이 발생한 경우
- 전원 차단기가 내려감으로 서비스를 요청하였으나, 제품에 이상이 없는 경우
- 전원 콘센트 자체 결함 또는 전원 플러그 연결이 안 된 경우 등과 같이 제품 자체의 하자가 아닌 외부 원인으로 인한 경우
- 사용 전원의 이상 또는 접속기기의 불량으로 인하여 고장이 발생한 경우
- 초기 제품 설치 이후 고객의 요구로 제품 위치를 바꾸거나, 이사 후 재설치한 경우
- LG전자 대리점이나 LG전자 서비스 센터의 수리기사 아닌 사람이 제품을 수리 또는 개조하여 고장이 발생한 경우
- 자사 제품으로 서비스를 요청하였으나, 타사 제품 또는 타제품 불량으로 서비스가 접수된 경우
- 진열 제품 구입 시 외관의 불량을 충분히 인지하지 못하고 구입 후 서비스를 요청한 경우
- 구입 1개월 경과 제품의 부속품 외관 불량으로 서비스를 요청한 경우
- 먼지 봉투, 먼지통, 먼지통 필터 없이 제품을 사용하다 고장이 발생한 경우
- 단순 유지보수 사항(먼지통, 먼지통 필터, 부속품 청소 등)인 경우
- LG 전자 무선 청소기에 사용되는 배터리는 소모품이므로 무상 보증 기간은 1년입니다.
(보증기간 경과 후 배터리 교환은 유상서비스 됩니다. 단, 별도로 제공되는 RF 호스 또는 리모컨의 AAA 건전지는 무상 보증 기간과는 무관합니다.)

제품 규격

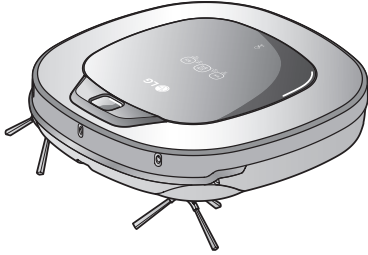

※ 해당 무선설비가 전파 혼신 가능성이 있으므로 인명안전과 관련된 서비스는 할 수 없음

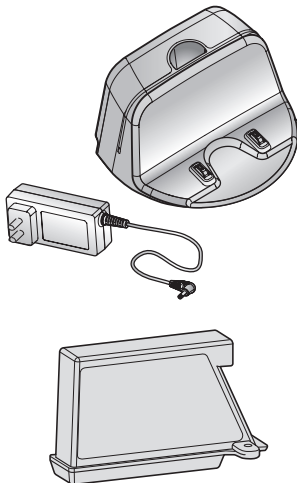

항목 / 모델	R46***
외형치수	340 mm × 340 mm × 89 mm
중량	3 kg
소비전력	15 W
배터리(만충전)	DC 16.8 V
주행속도	350 mm/sec (Max.)
청소시간	약 100 분 (일반 마루바닥 기준)
충전시간	3시간
주요기능	터보모드 주행기능 / 흡습주행 기능 장애물감지 기능 / 추락방지 기능 에러표시 기능 / 위치탐색 기능 자동, 수동충전 기능 / 걸레기능(담기) 구석청소기능 / 음성출력기능 지도작성기능 / 지그재그 청소기능 지정영역 청소기능 / 반복청소 기능 스마트 어플리케이션 기능



항목 / 모델	특정소출력 무선기기 / TWFM-L302D
인증번호	KCC-CRM-LGE-DMTWFM-L302D
사용주파수	2412 MHz ~ 2472 MHz
출력 (최대)	IEEE 802.11b: 7.33 mW/MHz IEEE 802.11g: 2.38 mW/MHz IEEE 802.11n(HT20): 2.22 mW/MHz IEEE 802.11n(HT40): 1.85 mW/MHz

항목 / 모델	충전대	어댑터 / ADS-30FSA-17 17030EPK
외형치수	236 mm × 181 mm × 128 mm	95 mm × 43 mm × 30.7 mm
정격	AC 220 V, 60 Hz	AC 100~240 V~ 50/60 Hz
출력전압/전류	DC 17.1 V / 1.7 A	DC 16.65 V / 1.7 A
소비전력	23 W	-

항목 / 모델	배터리
종류	Lithium Battery
정격	DC 14.4 V / 2330 mAh / 4 cells

참고사항

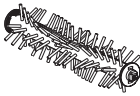
소모품 구입 안내

품명	극세사 걸레	바닥면 회전솔	측면 회전솔 (좌/우)	필터	스펀지 필터
이미지					

- 청소 성능 유지를 위해서는 소모품의 주기적인 관리와 교체가 필요합니다.
(소모품 관리 방법은 본 사용 설명서 46, 47, 49, 50 페이지를 참고 하여 주십시오.)
- 소모품의 변형이나 파손이 있을 경우에는 LG 전자 서비스센터 홈페이지(www.lgservice.co.kr) 소모품 Shop, 또는 서비스센터 (1544-7777)에서 추가 구입 하실 수 있습니다.

폐가전 처리 절차

신규 제품 구입 시

LG전자 제품 판매점에서 신제품을 구입한 경우, 새 제품 배달 시 기존 제품을 무상으로 처리해 드립니다.

단순 폐기 시

가전 제품과 같은 대형 생활 폐기물을 버릴 경우, 관할 주민센터 또는 폐기 전문 업체로 연락하여 폐기해야 합니다.

오픈 소스 라이선스 안내

본 제품에 탑재된 GPL, LGPL, MPL 및 그 외 오픈소스 라이선스 하에 개발된 소스 코드를 얻으려면, <http://opensource.lge.com>를 방문하십시오.
소스 코드를 비롯하여 해당하는 모든 라이선스의 내용 및 저작권 표시, 보증 책임이 없다는 표시를 다운로드 할 수 있습니다.

사용 중인 어플리케이션(App)은 제품의 질을 더 높이기 위하여 고객에게 알리지 않고 바꿀 수도 있습니다. 변경된 어플리케이션(App)에 대한 메뉴얼은 LG전자 홈페이지(<http://www.lge.com>)에서 다운받아 볼 수 있습니다.

! 경고

- 배터리 팩(이하 팩)은 청소기와 함께 제공된 전용 충전기 이외의 충전기로 충전하지 마십시오.
- 팩에 낙하, 파손, 천공, 외부 단락 등의 손상을 주지 마십시오.
- 어떠한 경우에도 팩을 분해하지 마십시오.
팩이 손상되거나 작동하지 않을 경우 지정된 대리점에 문의하십시오.
- 팩을 열원 근처에 방치하거나 불 또는 물에 넣지 마십시오.
- 충전 시, 팩을 고습한 환경에 방치하지 마십시오.
- 어린이, 유아 및 동물 등이 가까이 할 수 없도록 보관에 유의하여 주십시오.

메 모

메 모

메 모



이 제품은 국내(대한민국)용입니다. 전원(전압, 주파수)이 다른 해외에서는 사용할 수 없습니다.

LG전자 서비스 센터 대표 전화번호

사용 불편 및 고장 접수는 (전국 어디서나)

1544-7777, 1588-7777

• 전화 걸기 전

제품 모델명, 고장 상태, 전화번호, 주소를 정확히 알고 있으면 보다 빠른 서비스를 받을 수 있습니다.

• 전화 연결 시

ARS 안내에 따라 제품을 정확하게 선택하면 해당 제품의 전문 상담원에게 최고의 서비스를 받을 수 있습니다.

고객 상담실(제안 및 불만 사항) 080-023-7777

인터넷 서비스 신청

www.lgservice.co.kr

- 인터넷 서비스를 이용하면 제품에 대한 자가진단, 원하는 날짜와 시간에 서비스 신청, 실시간 PC 원격 상담이 가능하여 보다 편리하게 이용할 수 있습니다.



고객을 위해 우수한 품질의 서비스를 제공하는
기업에게 사단법인 한국서비스진흥협회에서
서비스 품질을 인증하는 마크로
LG전자는 서비스 품질 우수기업입니다.

Copyright © 2017 LG Electronics Inc. All Rights Reserved.



MFL67680084