

MANUEL D'UTILISATION

Affichage dynamique numérique de LG

(Affichage sur moniteur)

Veuillez lire le présent manuel attentivement avant d'utiliser l'appareil et conservez-le pour pouvoir vous y reporter ultérieurement.

55TC3CD

TABLE DES MATIÈRES

PRÉCAUTIONS IMPORTANTES3

- Précautions relatives à l'alimentation électrique
3
- Précautions liées à l'installation du produit.....5
- Précautions à prendre pour déplacer le produit..
6
- Précautions liées à l'utilisation et au nettoyage
du produit7
- Mise au rebut (uniquement les lampes au
mercure utilisées dans les moniteurs ACL)7

LICENCES8

ASSEMBLAGE ET PRÉPARATION.9

- Accessoires en option10
- Pièces et touches11
- Branchement des haut-parleurs.....12
- Connexion du capteur infrarouge14
- Installation sur un mur.....16

TÉLÉCOMMANDE 18

ÉTABLISSEMENT DES CONNEXIONS..... 20

- Connexion à un PC.....20
- Branchement d'appareils externes.....20
- Utilisation de la liste d'entrées22

DÉPANNAGE 23

CARACTÉRISTIQUES DU PRODUIT 27

AVERTISSEMENT - Ce produit est un appareil de classe A. Dans un environnement domestique, ce produit peut provoquer des interférences radio et, le cas échéant, l'utilisateur peut être amené à prendre les mesures appropriées.

PRÉCAUTIONS IMPORTANTES

Veillez lire attentivement ces précautions de sécurité avant d'utiliser le produit.

AVERTISSEMENT

Le non-respect de ces avertissements peut entraîner un accident, des blessures graves ou la mort.

MISE EN GARDE

Si vous ignorez la mise en garde, vous pourriez vous blesser légèrement ou le produit risque d'être endommagé.

AVERTISSEMENT

- Utilisez ce produit à l'intérieur seulement.

Précautions relatives à l'alimentation électrique

AVERTISSEMENTS

- Utilisez uniquement le cordon d'alimentation fourni avec l'appareil ou un autre cordon approuvé par le fabricant.
 - Sinon, cela pourrait provoquer un incendie ou une décharge électrique ou endommager le produit.
- Utilisez uniquement une fiche et une prise murale correctement mises à la terre.
 - Si vous ne le faites pas, vous pourriez recevoir une décharge électrique ou subir des blessures, ou le produit pourrait être endommagé.
- N'utilisez pas une prise endommagée ou desserrée.
 - Cela pourrait entraîner une décharge électrique ou un incendie.
- Utilisez le moniteur seulement à partir d'une source d'alimentation (p. ex., la tension) indiquée dans les caractéristiques du produit.
 - Sinon, le produit pourrait être endommagé, un incendie pourrait se produire ou vous pourriez recevoir une décharge électrique. Si vous n'êtes pas sûr du type d'alimentation dont vous disposez, consultez un électricien certifié.
- En présence de tonnerre et d'éclairs, ne touchez jamais le cordon d'alimentation et le câble de signal, ce qui pourrait être très dangereux.
 - Cela pourrait entraîner une décharge électrique.
- Ne branchez jamais plusieurs rallonges, appareils électriques ou appareils de chauffage électrique sur une même prise murale. Utilisez une barre d'alimentation avec une borne de mise à la terre conçue pour une utilisation exclusive avec un ordinateur.
 - Un incendie pourrait éclater en raison de la surchauffe.
- Ne touchez jamais la fiche d'alimentation si vos mains sont mouillées. De plus, si la broche de la fiche est mouillée ou couverte de poussière, séchez-la complètement ou enlevez la poussière avant de brancher le cordon.
 - Vous pourriez recevoir une décharge électrique en raison de l'excès d'humidité.

- Si vous ne prévoyez pas utiliser le produit pendant une longue période, débranchez le cordon d'alimentation du produit.
 - La poussière accumulée peut provoquer un incendie, et la détérioration du matériel d'isolation peut entraîner des fuites électriques, des décharges électriques ou un incendie.
- Insérez la fiche d'alimentation fermement dans la prise de sorte qu'elle ne puisse pas se relâcher.
 - Une connexion desserrée pourrait provoquer un incendie.
- Tenez la fiche lorsque vous débranchez le cordon d'alimentation. Ne tirez pas directement sur le cordon. Ne pliez pas le cordon d'alimentation avec une force excessive et ne posez aucun objet lourd sur le cordon.
 - Le cordon d'alimentation pourrait être endommagé, ce qui pourrait causer un incendie ou une décharge électrique.
- N'insérez aucun objet métallique ou autre matériau conducteur dans les ouvertures du produit. De plus, ne touchez pas le cordon d'alimentation immédiatement après l'avoir branché sur la borne d'entrée murale.
 - Vous pourriez recevoir une décharge électrique.
- Le coupleur est utilisé comme dispositif de débranchement.
- Veuillez vous assurer que l'appareil est installé à proximité de la prise murale et que celle-ci est facilement accessible.
- Ne débranchez pas le cordon d'alimentation pendant que le produit est utilisé.
 - Des décharges électriques peuvent endommager le produit.
- Tant que cet appareil est branché sur la prise murale c.a., il n'est pas débranché de la source d'alimentation c.a. même s'il est éteint.

Précautions liées à l'installation du produit

AVERTISSEMENTS

- Gardez le produit éloigné de toute source de chaleur, comme des appareils de chauffage ou des flammes nues.
 - Cela pourrait entraîner des décharges électriques, un incendie, des défauts ou des déformations.
- Gardez le matériel anti-humidité et le matériel d'emballage en vinyle hors de la portée des enfants.
 - Le matériel anti-humidité est dangereux pour la santé s'il est avalé. S'il est avalé par erreur, provoquez un vomissement et rendez-vous à l'hôpital le plus près. De plus, le matériel d'emballage en vinyle peut entraîner la suffocation. Gardez-le hors de la portée des enfants.
- Ne placez pas d'objets lourds sur le produit et ne vous assoyez pas dessus.
 - Si le produit tombe ou si vous l'échappez, vous pourriez vous blesser. Empêchez les enfants de monter sur l'appareil ou de le tirer.
- Ne laissez pas le cordon d'alimentation ou de signal là où une personne risque de trébucher dessus.
 - Quelqu'un pourrait perdre l'équilibre et endommager l'appareil, ce qui pourrait entraîner des décharges électriques, un incendie ou des blessures graves.
- Installez le produit dans un endroit propre et sec. Ne l'utilisez pas près de l'eau.
 - La poussière et l'humidité peuvent provoquer des décharges électriques, un incendie ou endommager le produit.
- N'ajoutez pas d'accessoires qui n'ont pas été conçus pour le moniteur.
- Si vous sentez une odeur de fumée ou d'autres odeurs, ou si vous entendez un son étrange provenant du produit, débranchez le cordon d'alimentation et communiquez avec le service à la clientèle de LG.
 - Si vous continuez d'utiliser le produit sans prendre les mesures appropriées, vous pourriez recevoir une décharge électrique ou provoquer un incendie.
- Si vous avez échappé le produit ou si le boîtier est brisé, éteignez l'appareil et débranchez le cordon d'alimentation.
 - Si vous continuez d'utiliser le produit sans prendre les mesures appropriées, vous pourriez recevoir une décharge électrique ou provoquer un incendie. Communiquez avec le service à la clientèle de LG.
- Ne laissez pas tomber d'objets sur le produit et évitez tout impact avec celui-ci. Ne lancez jamais de jouets ou d'autres objets sur le produit.
 - Cela pourrait causer des blessures à des personnes, des problèmes pour le produit et endommager l'écran.
- Gardez le produit hors de la portée des enfants et ne placez pas de jouets à proximité de celui-ci.
- Assurez-vous que l'orifice de ventilation du produit n'est pas obstrué. Installez le produit à plus de 100 mm (3,9 po) du mur.
 - Si vous installez le produit trop près du mur, il pourrait être déformé ou un incendie pourrait éclater en raison de l'accumulation de chaleur interne.
- Ne couvrez pas ce produit d'un drap ou d'autres matériaux (p. ex., du plastique) lorsqu'il est branché.
 - Le produit pourrait être déformé ou un incendie pourrait éclater en raison d'une surchauffe interne.
- Placez le produit sur une surface plane et stable qui est assez grande pour le soutenir.
 - Si vous échappez le produit, vous pourriez être blessé, ou le produit pourrait être endommagé.
- Installez le produit dans un endroit dénué d'interférences électromagnétiques.
- Évitez que le produit ne soit exposé à la lumière directe du soleil.
 - Le produit pourrait être endommagé.
- Ne posez pas le produit sur le plancher.
 - Les jeunes enfants ou d'autres personnes pourraient trébucher.
- N'installez pas ce produit sur un mur où il risque d'être exposé à de l'huile ou à des brouillards d'huile.
 - Cela pourrait endommager le produit et entraîner sa chute.
- Dans le cas d'un moniteur doté d'un cadre lustré, l'utilisateur doit penser à le positionner en considérant que ce cadre pourrait provoquer des reflets nuisibles en raison de l'éclairage ambiant et des surfaces claires.

Précautions à prendre pour déplacer le produit

AVERTISSEMENTS

- Assurez-vous d'éteindre le produit.
 - Cela pourrait entraîner des décharges électriques ou endommager le produit.
- Assurez-vous de retirer tous les câbles avant de déplacer le produit.
 - Cela pourrait entraîner des décharges électriques ou endommager le produit.
- Lorsque vous devez soulever ou transporter le produit, ne le maintenez pas à l'envers en le tenant uniquement par le support.
 - Le produit pourrait tomber, ce qui pourrait l'endommager ou provoquer des blessures.
- Assurez-vous de ne pas heurter le produit lorsque vous le déplacez.
 - Cela pourrait entraîner des décharges électriques ou endommager le produit.
- Assurez-vous que l'écran est orienté vers l'avant et utilisez vos deux mains pour déplacer le produit.
 - Si vous échappez le produit, le produit endommagé pourrait entraîner des décharges électriques ou un incendie.
- Ne placez pas le produit face vers le bas.
 - Cela pourrait endommager l'écran ACL TFT.

Précautions liées à l'utilisation et au nettoyage du produit

⚠ AVERTISSEMENTS

- Ne tentez pas de démonter, de réparer ou de modifier vous-même le produit.
 - Cela pourrait entraîner un incendie ou des décharges électriques.
 - Communiquez avec le service à la clientèle de LG pour toute réparation.
- Lorsque vous nettoyez le produit, débranchez le cordon d'alimentation et frottez délicatement le produit avec un linge doux pour éviter de l'égratigner. Ne nettoyez pas le produit avec un linge mouillé et ne vaporisez pas d'eau ou d'autres liquides directement sur le produit. Cela pourrait causer une décharge électrique. (N'utilisez pas de produits chimiques comme du benzène, des diluants pour peinture ou de l'alcool.)
- N'exposez pas le produit à l'eau.
 - Cela pourrait entraîner un incendie ou des décharges électriques.
- Évitez les températures élevées et l'humidité.
- Évitez de placer ou de ranger des produits inflammables à proximité du produit.
 - Cela créerait un danger d'explosion ou d'incendie.
- Gardez le produit propre en tout temps.
- Adoptez une position naturelle et confortable lorsque vous travaillez avec le produit.
- Prenez des pauses périodiques lorsque vous travaillez avec le produit pendant de longues périodes.
- Évitez d'appuyer sur l'écran avec la main ou un objet pointu, comme un ongle, un crayon ou un stylo, et évitez d'égratigner l'écran.
- Maintenez une distance adéquate avec le produit et reposez-vous de temps en temps.
 - Votre vision pourrait être affectée si vous regardez le produit de trop près ou pendant trop longtemps.
- Réglez la résolution adéquatement en vous référant au manuel d'utilisation.
- Gardez les petits accessoires hors de la portée des enfants.
- L'affichage d'une image fixe pendant une période prolongée sur le moniteur pourrait laisser une image persistante ou une tache sur l'écran du moniteur. Pour éviter ce problème, utilisez un écran de veille et éteignez le produit lorsque vous ne l'utilisez pas. Une image persistante ou une tache causée par une longue utilisation n'est pas couverte par la garantie de ce produit.
- N'utilisez pas d'appareils à haute tension à proximité du moniteur (p. ex., un tue-mouches électrique).
 - Une décharge électrique pourrait endommager le moniteur.
- Vaporisez de l'eau sur un chiffon doux de deux à quatre fois et servez-vous-en pour nettoyer le panneau avant, en essuyant dans une seule direction. Une humidité excessive risque de tacher.

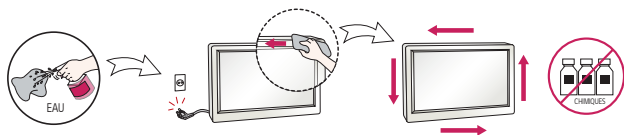

Mise au rebut (uniquement les lampes au mercure utilisées dans les moniteurs ACL)

- La lampe fluorescente utilisée dans ce produit contient une petite quantité de mercure.
- Ne jetez pas ce produit avec les ordures ménagères ordinaires.
- La mise au rebut de ce produit doit être effectuée en respectant les règlements des autorités locales.

LICENCES

Les licences prises en charge peuvent différer selon le modèle. Pour plus d'informations sur les licences, visitez le site www.lg.com.



The terms HDMI and HDMI High-Definition Multimedia Interface, and the HDMI Logo are trademarks or registered trademarks of HDMI Licensing LLC in the United States and other countries.



Fabriqué sous licence de Dolby Laboratories. Dolby, Dolby Vision, Dolby Audio et le symbole double-D sont des marques déposées de Dolby Laboratories.



For DTS patents, see <http://patents.dts.com>. Manufactured under license from DTS Licensing Limited. DTS, DTS-HD, the Symbol, & DTS or DTS-HD and the Symbol together are registered trademarks of DTS, Inc. © DTS, Inc. All Rights Reserved.

ASSEMBLAGE ET PRÉPARATION

MISES EN GARDE

- Utilisez toujours des composants authentiques pour assurer la sécurité et la performance du produit.
- La garantie de ce produit ne couvre pas les dommages ou les blessures causés par l'utilisation de composants contrefaits.

REMARQUES

- Les accessoires fournis avec votre produit peuvent varier selon le modèle ou la région.
- Les caractéristiques du produit ou le contenu du présent manuel peuvent être modifiés sans préavis, en raison d'une mise à niveau des fonctions du produit.
- Logiciel SuperSign et guide
 - Téléchargement depuis le site Web de LG Electronics.
 - Visitez le site Web de LG Electronics (<http://partner.lge.com>) et téléchargez la plus récente version du logiciel pour votre modèle.
- La garantie ne couvre pas les dommages causés par l'utilisation du produit dans un environnement excessivement poussiéreux.

Accessoires en option

Les accessoires en option peuvent changer sans préavis afin d'améliorer les performances du produit. De même, de nouveaux accessoires peuvent être ajoutés. Les illustrations du présent manuel peuvent différer du produit et des accessoires réels.

Trousse du lecteur multimédia

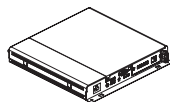

Lecteur multimédia (MP500/
MP700)



Vis



CD (Guide d'utilisation)/Cartes

Trousse OPS



KT-OPSA



Vis

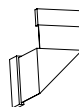

Câble de branchement



Carte (Guide de configuration
rapide)



Cordon d'alimentation

Trousse du capteur de pixels

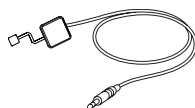

KT-SP0

Trousse de la clé électronique Wi-Fi

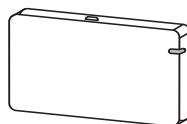

AN-WF500

Haut-parleurs

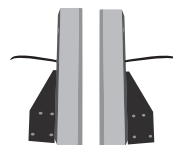

SP-5200







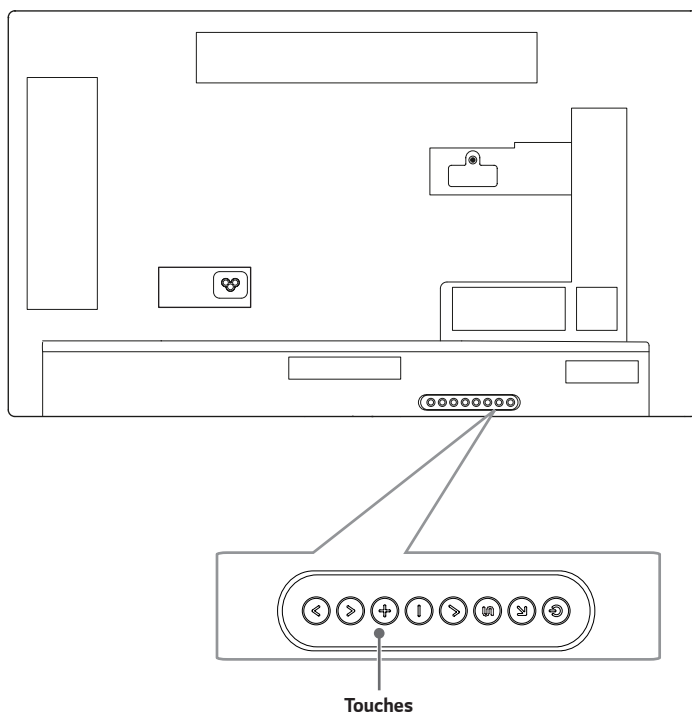

! REMARQUES

- Des accessoires en option sont offerts pour certains modèles. S'il y a lieu, veuillez vous les procurer séparément.
- Le capteur de pixels est vendu séparément. Vous pouvez vous procurer des accessoires auprès de votre détaillant local.
- Avant de relier la trousse OPS ou le lecteur multimédia, branchez le câble sur le port.
- Veuillez éteindre l'appareil avant de brancher ou de retirer les accessoires en option.

Pièces et touches

L'image peut être différente selon le modèle.



-   : Permet de régler vers le haut et vers le bas.
-   : Permet de déplacer vers la droite et vers la gauche.
-  : Affiche le signal actuel et le mode.
-  : Permet d'accéder aux menus principaux ou d'enregistrer votre sélection et de quitter les menus.
-  : Permet de changer le signal d'entrée.
-  : Allume ou éteint le moniteur.

Branchement des haut-parleurs

- Pour certains modèles uniquement.
- L'image peut être différente selon le modèle.

1 Branchez un câble de signal d'entrée avant d'installer les haut-parleurs.

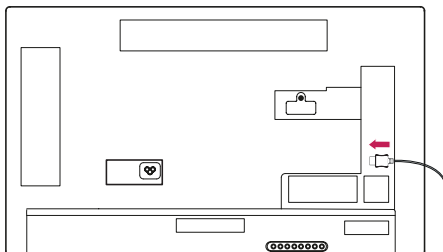

2 Fixez les haut-parleurs à l'aide de vis comme indiqué ci-dessous. Veillez à ce que le câble d'alimentation soit débranché avant de raccorder les haut-parleurs.

Paysage

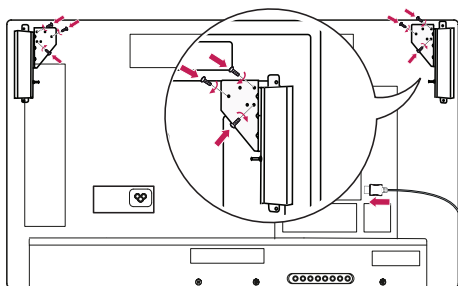

Portrait

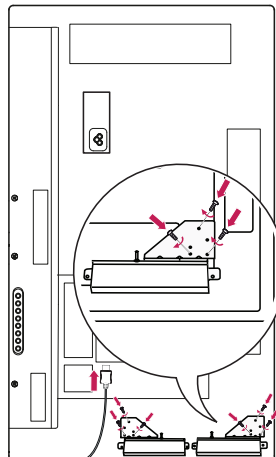

- 3 Branchez ensuite les câbles des haut-parleurs. Après avoir installé vos haut-parleurs, ranger les câbles des haut-parleurs.

Paysage

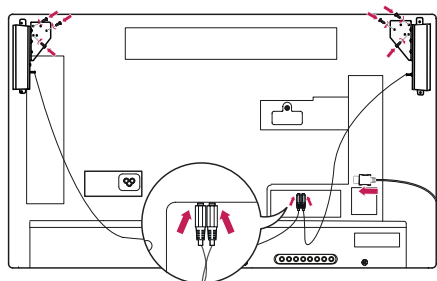

Portrait

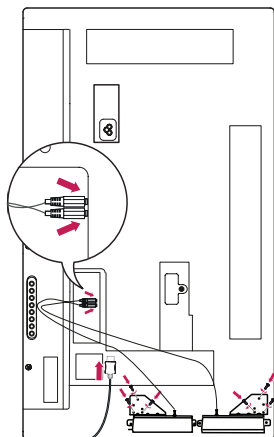

! REMARQUE

- Veuillez mettre l'appareil hors tension avant de débrancher le câble. Le fait de brancher ou de débrancher le câble du haut-parleur pendant que l'appareil est sous tension peut désactiver le son.

Connexion du capteur infrarouge

Cette option permet de placer un capteur de télécommande à un endroit choisi. Le récepteur IR est fait d'un aimant. Fixez la feuille magnétique à l'endroit désiré sur le produit. Il est recommandé de la fixer à l'emplacement indiqué dans la figure ci-dessous.

Installation de base

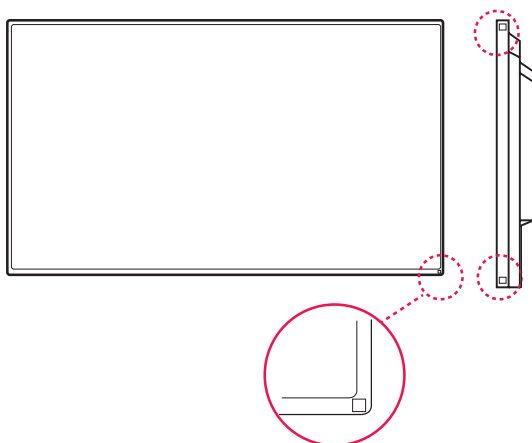

Orientation portrait

Lorsque vous installez le moniteur en orientation portrait, faites-le pivoter de 90 degrés dans le sens antihoraire (en étant face à l'écran).

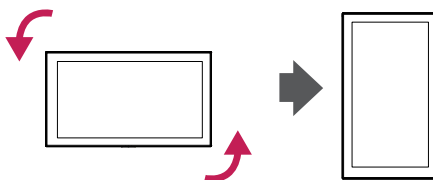

Utilisation d'un système de sécurité Kensington

(Cette fonction n'est pas offerte sur tous les modèles.)

Le connecteur du système de sécurité Kensington se trouve à l'arrière du moniteur. Pour en savoir plus sur l'installation et l'utilisation de ce système, reportez-vous au guide fourni avec le système de sécurité Kensington ou visitez le site <http://www.kensington.com>.

Branchez le câble du système de sécurité Kensington sur le moniteur et fixez-le à une table.

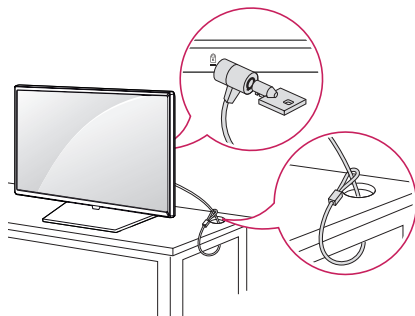

! REMARQUES

- Le système de sécurité Kensington est facultatif. Des accessoires supplémentaires sont offerts dans la plupart des commerces de produits électroniques.
- Cette illustration montre un exemple d'installation standard; l'apparence de votre produit peut être différente.

Installation sur un mur

Pour une ventilation adéquate, assurez-vous que le produit est installé à au moins 100 mm (3,9 po) des murs sur tous ses côtés. Des directives d'installation détaillées sont offertes par votre détaillant. Consultez le guide d'installation et de mise en place de la fixation murale pivotante.

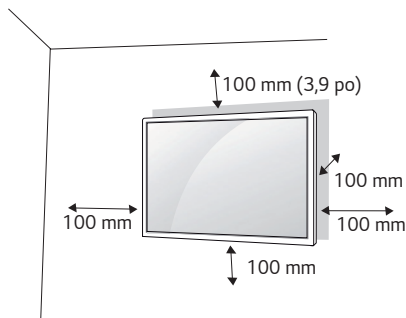

Pour installer votre moniteur sur un mur, posez un support de fixation murale (pièce en option) à l'arrière du moniteur. Assurez-vous que le support de fixation murale est bien fixé au moniteur et au mur.

- 1 Utilisez uniquement des vis et des supports de fixation conformes à la norme VESA.
- 2 Des vis plus longues que la norme peuvent endommager l'intérieur du moniteur.
- 3 Des vis non conformes à la norme VESA pourraient endommager le produit et entraîner la chute du moniteur. LG Electronics n'assume aucune responsabilité pour les accidents liés à l'utilisation de vis non standards.
- 4 Veuillez suivre la norme VESA indiquée ci-dessous.
 - 785 mm (30,9 po) et plus
 - * Vis de fixation : diamètre 6,0 mm (0,2 po) x filetage 1,0 mm (0,03 po) x longueur 12 mm (0,47 po)

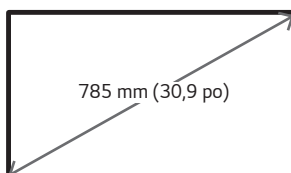

MISES EN GARDE

- Débranchez le cordon d'alimentation avant de déplacer ou d'installer le moniteur pour éviter tout risque de décharge électrique.
- Si vous installez le moniteur sur un plafond ou sur un mur incliné, il risque de tomber et de causer des blessures. Utilisez une fixation murale approuvée par LG et communiquez avec votre détaillant local ou avec du personnel qualifié pour vous assister lors de l'installation.
- Ne serrez pas trop les vis parce que cela pourrait endommager le moniteur et annuler votre garantie.
- Utilisez uniquement des vis et des supports de fixation murale qui répondent à la norme VESA. Tous les dommages et toutes les blessures causés par une mauvaise utilisation ou par l'utilisation d'accessoires inadéquats ne sont pas couverts par la garantie.

REMARQUES

- La trousse de fixation murale comprend un manuel d'installation et les pièces nécessaires à l'installation.
- Le support de fixation murale est facultatif. Vous pouvez vous procurer des accessoires auprès de votre détaillant local.
- La longueur des vis requises peut varier selon le support de fixation murale. Assurez-vous d'utiliser la longueur appropriée.
- Pour en savoir plus, veuillez consulter le guide fourni avec le support de fixation murale.

TÉLÉCOMMANDE

Les descriptions du présent manuel font référence aux touches qui se trouvent sur la télécommande. Veuillez lire attentivement le présent manuel pour utiliser le moniteur correctement. Pour installer les piles, ouvrez le couvercle de leur compartiment et insérez des piles (AAA de 1,5 V) en faisant correspondre leurs bornes (+) et (-) à celles du compartiment, puis remettez le couvercle en place. Pour retirer les piles, suivez le processus d'installation à l'envers. Les illustrations peuvent différer des accessoires réels.

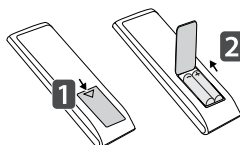

⚠ MISES EN GARDE

- Ne mélangez pas des piles usagées avec de nouvelles piles; cela pourrait endommager la télécommande.
- Assurez-vous d'orienter la télécommande vers le capteur de télécommande du moniteur.
- Certaines fonctions de la télécommande pourraient ne pas être prises en charge par certains modèles.

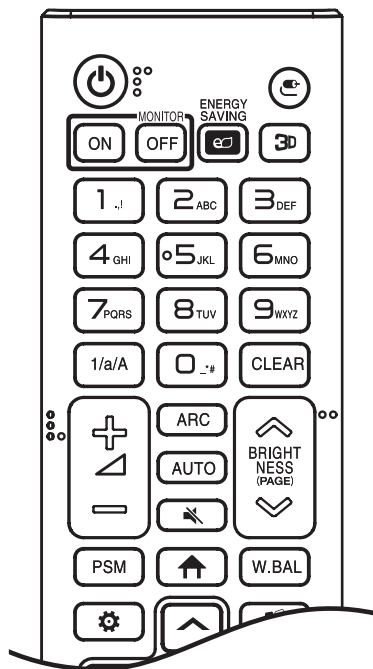

⏻ (ALIMENTATION) Allume ou éteint le moniteur.

MONITOR ON Allume le moniteur.

MONITOR OFF Éteint le moniteur.

ENERGY SAVING Permet de régler la luminosité de l'image pour réduire la consommation d'énergie.

Permet de sélectionner le mode d'entrée.

3D Est utilisé lors du visionnement de vidéos 3D.

1/a/A Bascule entre les modes numérique et alphabétique.

Touches de numéros et de lettres

Permettent d'entrer des caractères numériques ou alphabétiques selon le réglage.

CLEAR Efface le caractère numérique ou alphabétique entré.

Touche d'augmentation et de réduction du volume

Permet de régler le volume.

ARC Permet de sélectionner un format d'image.

AUTO Permet de régler automatiquement la position de l'image et de réduire l'instabilité de l'image (entrée RVB uniquement).

Permet de couper tous les sons.

BRIGHTNESS (PAGE) Permet de régler la luminosité de l'écran. La fonction **PAGE** n'est pas prise en charge par ce modèle.

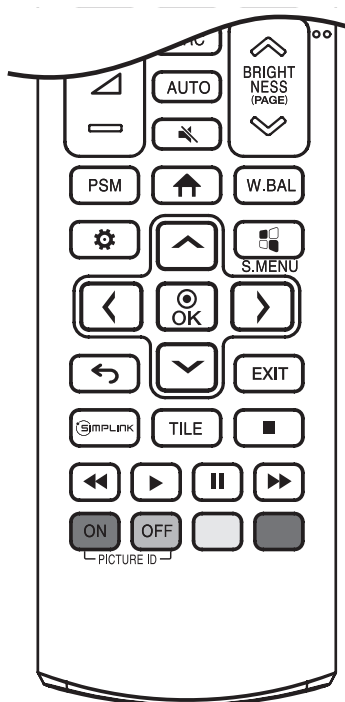

PSM Permet de sélectionner le mode Image.

↑ Permet d'activer l'écran de lancement.

W.BAL Active le menu d'équilibrage des blancs.

⚙️ Permet d'accéder aux menus principaux ou d'enregistrer votre sélection et de quitter les menus.

⌂ S.MENU Touche du menu SuperSign.

Touches de navigation Permettent de parcourir les menus ou les options.

⊙/⊙ Permet de sélectionner les menus ou options et de confirmer votre entrée.

↶ Permet de revenir à l'étape précédente dans une application interactive.

EXIT Permet de quitter tous les éléments et les applications affichés à l'écran.

Ⓢ SIMPLINK Vous permet de contrôler plusieurs périphériques multimédias pour profiter simplement du contenu multimédia à l'aide de la télécommande et du menu Simplink.

TILE Permet de sélectionner le mode Mosaïque.

PICTURE ID ON/OFF Lorsque le numéro d'identifiant de l'image correspond à celui de l'appareil, vous pouvez contrôler le moniteur que vous souhaitez utiliser en mode Multi-écran.

Touches de contrôle du menu USB Permettent de contrôler la lecture multimédia.

ÉTABLISSEMENT DES CONNEXIONS

Vous pouvez brancher différents appareils externes sur le moniteur. Changez le mode d'entrée et sélectionnez l'appareil externe que vous souhaitez brancher. Pour en savoir plus sur la connexion d'appareils externes, reportez-vous au manuel d'utilisation accompagnant chaque appareil.

Connexion à un PC

Certains des câbles ne sont pas fournis.

Ce moniteur prend en charge la fonction Plug and Play*.

* Plug and Play : Fonction permettant à un ordinateur de reconnaître les appareils branchés par l'utilisateur sans nécessiter de configuration ni aucune autre intervention lors de la mise sous tension.

Branchement d'appareils externes

Branchez un récepteur HD, un lecteur DVD ou un magnétoscope sur le moniteur, puis sélectionnez le mode d'entrée approprié.

Certains des câbles ne sont pas fournis. Pour obtenir la meilleure qualité d'image et de son, le branchement de périphériques externes sur votre moniteur à l'aide de câbles HDMI est recommandé.

REMARQUES

- Pour une qualité d'image optimale, il est recommandé d'utiliser le moniteur avec une connexion HDMI.
- Pour assurer la conformité aux caractéristiques du produit, utilisez un câble d'interface blindé à noyau de ferrite, par exemple un câble DVI-D/HDMI.
- Si vous allumez le moniteur lorsque celui-ci est froid, il est possible que l'écran clignote. C'est normal.
- Des pixels rouges, verts ou bleus peuvent apparaître à l'écran. C'est normal.
- Utilisez un câble HDMI®/TM haute vitesse.
- Utilisez un câble certifié portant le logo HDMI. Si vous n'utilisez pas un câble HDMI certifié, l'écran pourrait ne rien afficher ou un problème de connexion pourrait se produire.
- Types de câbles HDMI recommandés
 - Câble HDMI®/TM haute vitesse
 - Câble HDMI®/TM haute vitesse avec Ethernet
- Si vous n'entendez aucun son en mode HDMI, veuillez vérifier les paramètres de votre ordinateur. Certains ordinateurs personnels nécessitent que vous changiez manuellement la sortie audio par défaut pour HDMI.
- Si vous souhaitez utiliser le mode HDMI-PC, vous devez régler votre PC/TVN sur le mode PC.
- Il se pourrait que vous éprouviez des problèmes de compatibilité si vous utilisez le mode HDMI-PC.
- Assurez-vous que le cordon d'alimentation est débranché.
- Si vous branchez une console de jeu sur le moniteur, utilisez le câble fourni avec la console.
- Il est conseillé d'utiliser les haut-parleurs vendus en option.
- Les câbles HDMI®/TM haute vitesse transmettent un signal HD de 1 080p ou plus.
- Veuillez mettre l'appareil hors tension avant de débrancher le câble. Le fait de brancher ou de débrancher le câble du haut-parleur pendant que l'appareil est sous tension peut désactiver le son.

MISES EN GARDE

- Branchez le câble d'entrée du signal et serrez-le en tournant dans le sens des aiguilles d'une montre.
- N'affichez pas d'images fixes à l'écran pendant une période prolongée pour éviter tout problème d'image rémanente. Utilisez un économiseur d'écran, lorsque c'est possible.
- Un appareil de communication sans fil placé près de votre moniteur peut avoir une incidence sur l'image.

Utilisation de la liste d'entrées

HOME /  → 

- HDMI1 → HDMI2 • OPS/DVI-D → DISPLAYPORT

DÉPANNAGE

Aucune image n'est affichée.

Problème	Action
Le cordon d'alimentation de l'appareil est-il branché?	<ul style="list-style-type: none"> Assurez-vous que le cordon d'alimentation est branché correctement sur la prise.
Est-ce que le message « Format non valide » s'affiche?	<ul style="list-style-type: none"> Le signal du PC (carte graphique) est à l'extérieur de la bande de fréquences verticale ou horizontale de l'appareil. Réglez la bande de fréquences en consultant les caractéristiques présentées dans ce manuel d'utilisation.
Est-ce que le message « Aucun signal » s'affiche?	<ul style="list-style-type: none"> Le câble de signal de l'appareil n'est pas branché à l'ordinateur. Vérifiez le câble de signal. Appuyez sur le menu INPUT de la télécommande pour vérifier le signal d'entrée.

Le message « Appareil inconnu » s'affiche lorsque l'appareil est branché.

Problème	Action
Avez-vous installé le pilote?	<ul style="list-style-type: none"> Assurez-vous que la fonction Plug and Play est prise en charge en vous reportant au guide d'utilisation de la carte graphique.

L'image à l'écran paraît anormale.

Problème	Action
La position de l'écran est-elle inadéquate?	<ul style="list-style-type: none"> Assurez-vous que la résolution et la fréquence de la carte graphique sont prises en charge par le produit. Si la fréquence n'est pas prise en charge, réglez-la sur la résolution recommandée dans le menu [Panneau de configuration] → [Affichage] → [Réglages]. (Les paramètres peuvent varier selon votre système d'exploitation.)
L'écran s'affiche de façon anormale.	<ul style="list-style-type: none"> Le signal d'entrée approprié n'est pas connecté au port de signal. Branchez le câble de signal correspondant au signal d'entrée source.

Une image fantôme s'affiche à l'écran.

Problème	Action
Une image fantôme apparaît lorsque l'appareil est éteint.	<ul style="list-style-type: none"> • Si vous laissez une image fixe pendant une période prolongée, vous pouvez endommager les pixels. Utilisez la fonction d'écran de veille. • Lorsqu'une image sombre est affichée sur l'écran après une image avec un contraste élevé (noir et blanc ou gris), cela peut entraîner l'incrustation de l'image. Ce phénomène est normal pour un écran ACL.

Le son ne fonctionne pas.

Problème	Action
Aucun son?	<ul style="list-style-type: none"> • Assurez-vous que le câble audio est branché correctement. • Réglez le volume. • Assurez-vous que le son est réglé correctement.
Le son est trop diffus.	<ul style="list-style-type: none"> • Sélectionnez l'égaliseur de son approprié.
Le son est trop faible.	<ul style="list-style-type: none"> • Réglez le volume.

La couleur de l'écran est anormale.

Problème	Action
L'écran a une résolution de couleurs faible (16 couleurs).	<ul style="list-style-type: none"> • Définissez le nombre de couleurs à plus de 24 bits (couleurs véritables). Dans Windows, sélectionnez [Panneau de configuration] → [Affichage] → [Paramètres] → [Table des couleurs]. (Les paramètres peuvent varier selon votre système d'exploitation.)
La couleur de l'écran est instable ou d'une seule couleur.	<ul style="list-style-type: none"> • Vérifiez l'état de connexion du câble de signal. Vous pouvez aussi réinsérer la carte graphique du PC.
Des taches noires apparaissent à l'écran?	<ul style="list-style-type: none"> • Plusieurs pixels (rouges, verts, bleus, blancs ou noirs) peuvent apparaître à l'écran, ce qui peut être attribuable aux caractéristiques uniques du panneau ACL. Il ne s'agit pas d'une défaillance de l'écran ACL.

Le fonctionnement est anormal.

Problème	Action
Le moniteur s'éteint soudainement.	<ul style="list-style-type: none"> • La minuterie est-elle configurée? • Vérifiez les réglages de commande de l'alimentation. L'alimentation est peut-être coupée.

J'ai un problème lié à la réponse de la fonction tactile.

Problème	Action
La fonction tactile ne répond pas.	<ul style="list-style-type: none"> • Retirez le câble USB, puis l'insérer à nouveau après 10 secondes. • Vérifiez le branchement du câble USB. - Il est possible que le câble USB qui relie l'ordinateur et le moniteur ne soit pas branché. Vérifiez le câble USB et branchez-le fermement. * Vérifiez le branchement dans le Panneau de configuration de Windows 8.x / 10, Linux kernel above v3.0 > Sécurité et maintenance > Système -Vérifiez le nombre de points de contact pris en charge sous Stylet et fonction tactile. • Vérifiez l'alimentation de l'ordinateur. - Il est possible que l'ordinateur soit éteint. Assurez-vous que le cordon d'alimentation de votre ordinateur est branché fermement dans une prise. • Redémarrez votre ordinateur. - Il est possible que la fonction tactile ne réponde pas quand le système est éteint en raison d'un réseau instable. Rebranchez le câble LAN ou redémarrez votre ordinateur. • Vérifiez le branchement du câble de signal. - Si votre ordinateur et votre moniteur ne sont pas reliés au moyen d'un câble de signal, la fonction tactile ne répond pas. Vérifiez le branchement du câble de signal. • Vérifiez l'alimentation du moniteur. - Il est possible que la fonction tactile ne réponde pas quand le moniteur est éteint. • Vérifiez si le moniteur est en marche.
La position d'une touche ne correspond pas à ses coordonnées.	<ul style="list-style-type: none"> • Changez les paramètres de votre tablette (Windows 8.x / 10, Linux kernel above v3.0). - Il est possible que l'écran tactile ne soit pas calibré correctement. Panneau de configuration > Matériel et audio > Paramètres de la tablette > Affichage > Options d'affichage > Calibrer ou réinitialiser*. Pour obtenir de l'information sur les gestes et les paramètres sous Windows 8.x / 10, Linux kernel above v3.0, reportez-vous à l'aide de Windows/Linux.
Une touche est appliquée à un autre moniteur que celui désiré.	<ul style="list-style-type: none"> • Définir le moniteur en tant que moniteur par défaut. - Il est possible que le moniteur ne soit pas défini en tant que moniteur par défaut lorsque vous utilisez plusieurs moniteurs. Sélectionnez Panneau de configuration > Affichage > Onglet Paramètres > sélectionnez le moniteur > Utiliser cet appareil en tant que moniteur principal (U) > Appliquer (A) • Changez les paramètres de votre tablette (Windows 8.x / 10, Linux kernel above v3.0). - Il est possible que l'écran tactile ne soit pas calibré correctement. Sélectionnez Panneau de configuration > Matériel et audio > Paramètres de la tablette > Affichage > Options d'affichage > Calibrer ou réinitialiser
Impossible d'utiliser 40 points de contacts sous Windows 8.x / 10, Linux kernel above v3.0	<ul style="list-style-type: none"> • Assurez-vous d'utiliser un contenu qui prend en charge jusqu'à 40 points de contact. - Le contenu lu (p. ex. Flash Player, Paint, etc.) pourrait ne pas prendre en charge 40 points de contact. • Retirez le câble USB, puis l'insérer à nouveau après 10 secondes. • Exécutez de nouveau le contenu (p. ex. Flash Player, Paint, etc.). • Redémarrez votre ordinateur. • Si l'espace entre deux points de contact est de 20 mm (0,7 po) ou moins, une erreur tactile pourrait survenir. • Sur les bords de l'écran tactile, la fonction à 40 points de contact pourrait fonctionner de façon instable.

⚠ MISE EN GARDE

- L'incrustation d'une image ne se produit pas lorsque vous utilisez des images qui changent constamment, mais cela pourrait se produire si vous affichez une image fixe pendant une longue période. Il est donc recommandé de suivre les instructions ci-dessous pour réduire les risques d'incrustation de l'image lorsqu'une image fixe est affichée. Il est recommandé de changer l'image à l'écran au moins une fois toutes les 12 heures. Si vous le faites plus souvent, la prévention des images incrustées est plus efficace.

Conditions d'utilisation recommandées

- 1 Changez la couleur de l'arrière-plan et les couleurs des caractères au même intervalle.



Lorsque vous changez les couleurs, l'utilisation de couleurs complémentaires permet d'éviter l'incrustation de l'image.

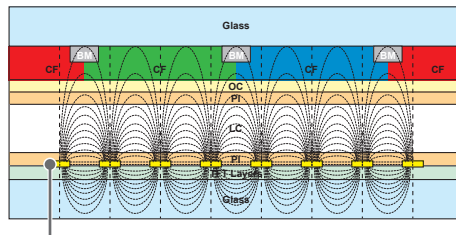

Échelle de pixels ITO ou MoTi

- 2 Changez l'image au même intervalle.

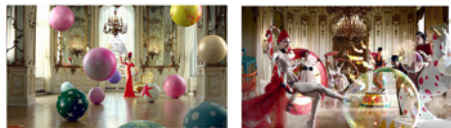

Assurez-vous que les caractères ou que les images qui étaient en place avant de changer l'image demeurent au même endroit après avoir changé l'image.

Qu'est-ce que l'incrustation de l'image?

Lorsque le moniteur ACL affiche une image statique pendant une longue période, il peut se produire une différence de tension entre les électrodes qui utilisent les cristaux liquides. Lorsque la différence de tension entre les électrodes augmente avec le temps, les cristaux liquides ont tendance à rester alignés dans une direction. Au cours de ce processus, une image précédemment affichée demeure visible. Ce phénomène est ce qu'on appelle incrustation de l'image.

CARACTÉRISTIQUES DU PRODUIT

Les caractéristiques du produit indiquées ci-dessous peuvent être modifiées sans préavis en raison de mises à niveau des fonctions du produit.

« ~ » fait référence au courant alternatif (c.a.), et « — » fait référence au courant continu (cc).

Écran ACL	Type d'écran	TFT (transistor en couches minces) Affichage à cristaux liquides (ACL)
	Pas de pixel	0,315 mm (H) x 0,315 mm (V)
Signal vidéo	Résolution maximale	DVI-D / OPS : 1920 x 1080 à 60 Hz HDMI1 / HDMI2 / DisplayPort : 3 840 x 2160 à 60 Hz - Peut ne pas être prise en charge par certains systèmes d'exploitation ou types de cartes graphiques.
	Résolution recommandée	DVI-D / OPS : 1920 x 1080 à 60 Hz HDMI1 / HDMI2 / DisplayPort : 3 840 x 2160 à 60 Hz - Peut ne pas être prise en charge par certains systèmes d'exploitation ou types de cartes graphiques.
	Fréquence horizontale	DVI-D / OPS : 30 kHz à 83 kHz HDMI1 / HDMI2 / DisplayPort : 30 kHz à 135 kHz
	Fréquence verticale	30 Hz à 60,31 Hz
	Synchronisation	Synchronisation séparée, numérique
Ports d'entrée/de sortie		SPEAKER OUT, HDMI1, HDMI2, LAN, IR & BRIGHTNESS SENSOR, DP IN/OUT, DVI-D IN, SD, USB 2.0 IN & USB 3.0 IN, AUDIO IN/OUT, RS-232C IN/OUT, OPS, TOUCH USB
Pile intégrée		Appliqué
Alimentation	Puissance nominale	c.a. 100-240 V ~ 50/60 Hz 1,4 A
	Consommation	Mode allumé : 116 W (type) Mode veille : ≤ 0,5 W Mode veille (ENERGY STAR) : ≤ 0,7 W Mode éteint : ≤ 0,5 W
Audio	Sortie audio RMS	10 W + 10 W (Gauche + Droite)
	Sensibilité d'entrée	0,7 Vrms
	Impédance du haut-parleur	6 Ω
Conditions environnementales	Température de fonctionnement	De 0 °C à 40 °C (de 32 °F à 104 °F)
	Humidité de fonctionnement	De 10 % à 80 %
	Température d'entreposage	De -20 °C à 60 °C (de -4 °F à 140 °F)
	Humidité d'entreposage	De 5 % à 85 %
Dimensions (largeur x hauteur x profondeur)/Poids		1276,4 mm x 751,9mm x 63,9 mm / 29,1 kg (50,2 po) x (29,6 po) x (2,5 po) / (64,1 lb)

* Écran tactile

Système d'exploitation	Windows 8.x / 10 , Linux kernel above v3.0	40 points
	Espace entre les points tactiles : 20 mm ou plus	

Prise en charge du mode HDMI/DVI-D/DisplayPort/OPS (PC)

Résolution	Fréquence horizontale (kHz)	Fréquence verticale (Hz)	Remarque
800 x 600	37,879	60,317	
1 024 x 768	48,363	60	
1 280 x 720	44,772	59,855	
1 366 x 768	47,7	60	
1 280 x 1024	63,981	60,02	
1 680 x 1 050	65,29	59,954	
1 920 x 1 080	67,5	60	
3 840 x 2 160	67,5	30	HDMI / DisplayPort
3 840 x 2 160	135	60	HDMI / DisplayPort

Prise en charge du mode HDMI/DisplayPort/OPS (TVN)

Résolution	Fréquence horizontale (kHz)	Fréquence verticale (Hz)	Remarque
480/60p	31,5	60	
576/50p	31,25	50	
720/50p	37,5	50	
720/60p	45	60	
1 080/50i	28,1	50	
1 080/60i	33,75	60	
1 080/50p	56,25	50	
1 080/60p	67,432	59,94	
1 080/60p	67,5	60	
2 160/30p	67,5	30	HDMI / DisplayPort
2 160/50p	112,5	50	HDMI / DisplayPort
2 160/60p	135	60	HDMI / DisplayPort

Prise en charge du mode Multi-écran (PC)

Résolution	Fréquence horizontale (kHz)	Fréquence verticale (Hz)	Remarque
1 280 x 720	44,772	59,855	
1 920 x 1 080	67,5	60	
3 840 x 2 160	67,5	30	HDMI1/2, DisplayPort PIP (Principal)

Prise en charge du mode Multi-écran (TVN)

Résolution	Fréquence horizontale (kHz)	Fréquence verticale (Hz)	Remarque
720/50P	37,5	50	
720/60P	45	60	
1 080/50P	56,25	50	
1 080/60P	67,5	60	
2 160/30P	67,5	30	HDMI1/2, DisplayPort PIP (Principal)

! REMARQUES

- Résolutions disponibles pour l'option d'identité de la source pour les modes d'entrée HDMI / DVI-D / DISPLAYPORT / OPS.
- Résolutions pour PC : 1 280 x 720 / 60 Hz, 1 920 x 1 080 / 60 Hz.
- Résolutions pour DTV : 480p, 720p, 1 080p.
- Fréquence verticale : L'écran du produit fonctionne en changeant l'image des dizaines de fois par seconde, comme une lampe fluorescente.
La fréquence verticale, ou fréquence de rafraîchissement, correspond au nombre d'images affichées par seconde. L'unité est le Hz.
- Fréquence horizontale : L'intervalle horizontal est le temps nécessaire pour afficher une ligne horizontale. Lorsqu'on divise 1 par l'intervalle horizontal, le nombre de lignes horizontales affichées chaque seconde peut être calculé à titre de fréquence horizontale. L'unité est le kHz.

Caractéristiques module sans fil (LGSBW41)

LAN sans fil		Bluetooth	
Norme	IEEE 802,11a/b/g/n	Norme	Bluetooth
Plage de fréquences (MHz)	de 2 400 à 2 472 de 5 150 à 5 250 de 5 725 à 5 850	Plage de fréquences (MHz)	de 2 400 à 2 483,5
Puissance de sortie (maximale)	802.11a : 11,5 dBm 802.11b : 11 dBm 802.11g : 10,5 dBm 802.11n - 2,4 GHz : 11 dBm 802.11n - 5 GHz : 12,5 dBm	Puissance de sortie (maximale)	10 dBm ou moins

- Comme plage de fréquences peut varier selon le pays, l'utilisateur ne peut pas changer ou régler la fréquence de fonctionnement. Ce produit est configuré conformément au tableau des fréquences régionales.
- Par considération pour l'utilisateur, cet appareil doit être installé et utilisé en conservant une distance minimale de 20 cm (7,8 po) entre l'appareil et le corps.
- Code FCC ID : BEJLGSBW41/Code IC : 2703H-LGSBW41



ENERGY STAR® is a set of power-saving guidelines issued by the U.S. Environmental Protection Agency (EPA). As an ENERGY STAR® Partner LGE U. S. A., Inc. has determined that this product meets the ENERGY STAR® guidelines for energy efficiency.

Refer to ENERGYSTAR.gov for more information on the ENERGY STAR® program.

Veuillez lire les consignes de sécurité avant d'utiliser ce produit.

Les numéros de modèle et de série de l'appareil sont situés à l'arrière de celui-ci et sur l'un de ses côtés. Inscrivez-les ci-dessous au cas où vous auriez besoin d'assistance.

MODÈLE _____
NUMÉRO DE SÉRIE _____

Un bruit temporaire est normal lors de la mise sous tension ou hors tension de cet appareil.

GUIDE DE L'UTILISATEUR

Affichage dynamique numérique de LG (AFFICHAGE SUR MONITEUR)

Lisez ce manuel attentivement avant d'utiliser votre appareil et conservez-le pour vous y reporter ultérieurement.

webOS 3.0

TABLE DES MATIÈRES

PARAMÈTRES D'UTILISATEUR.....3

- Paramètres du menu principal.....3
- Paramètre de l'image
- Paramètres audio
- Paramètres réseau
- Paramètres généraux

DIVERTISSEMENT 15

- Utilisation des fonctions multimédias..... 15
- Connexion de dispositifs de stockage USB/SD
- Photo & Vidéo..... 18
- Prise en charge des fichiers photo et vidéo
- Affichage de photos et vidéos
- Lecture programmée
- Exportation
- Supprimer
- Musique22
- Fichiers de musique pris en charge
- Lecture de musique
- Supprimer
- Contenu SuperSign.....23
- Information23
- Scheduler : contenu local24
- Configuration d'une lecture programmée
- Screen Share.....25
- Configuration de WiDi (Wireless Display)
- Gestionnaire de groupes.....26
- Outil de mise à niveau28
- Gestionnaire de commandes29
- Utilisation
- Suivez les étapes ci-dessous si vous éprouvez des problèmes avec votre certificat de sécurité lors de la tentative d'accès.
- Multi-écran.....34
- Paramètres ID D'IMAGE35

CODES IR 36

CONTRÔLE DE PLUSIEURS PRODUITS..... 38

- Connexion du câble38
- Paramètre de communication.....39
- Liste de référence des commandes40
- Protocole de transmission/réception.....44

Pour obtenir le code source conformément aux dispositions de la licence publique générale, de la licence publique générale limitée, de la licence publique Mozilla et de toute autre licence régissant les logiciels à code source libre contenus dans cet appareil, visitez le site <http://opensource.lge.com>.

En plus du code source, toutes les dispositions de licence, les exonérations de garantie et les avis de droits d'auteurs peuvent aussi être téléchargés.

LG Electronics mettra également à votre disposition le code source libre sur CD-ROM pour un prix couvrant le coût de la distribution (coût du support, de l'expédition et de la manutention) sur simple demande par courriel à l'adresse opensource@lge.com.

Cette offre est valable pendant une période de trois ans à compter de la date de la dernière distribution de ce produit. Cette offre est valide pour quiconque possède cette information.

! REMARQUES

- Le contenu lié au logiciel peut être modifié sans préavis en raison de mises à niveau des fonctions du produit.
- Certaines fonctions décrites dans le guide de l'utilisateur pourraient ne pas être prises en charge par certains modèles.
- Le protocole SNMP 2.0 est pris en charge.

PARAMÈTRES D'UTILISATEUR

Paramètres du menu principal

Paramètre de l'image

Sélection du mode image

SETTINGS /  →  → [Image] → [Paramètres du mode Image] → [Mode photo]

Sélectionnez le mode image qui convient le mieux au type de vidéo.

- [Vif] : règle l'image pour un environnement de vente au détail en rehaussant le contraste, la brillance et la netteté.
- [Standard] : règle l'image pour un environnement normal.
- [APS] : le mode APS (économie d'énergie automatique) réduit la consommation d'énergie en réduisant l'éclairage des commandes.
- [Film] : optimise l'image pour le visionnement de films.
- [Sports] : optimise l'image pour le visionnement de sports. Même les mouvements rapides, comme le lancer d'une balle ou un coup de pied, s'affichent clairement à l'écran.
- [Jeu] : optimise l'image pour jouer à des jeux vidéo.
- [Photo] : optimise l'écran pour regarder des photos. (Cette fonction n'est offerte que sur certains modèles.)
- [Expert]/[Étalonnage] : permet à un expert, ou toute autre personne intéressée par des images de grande qualité, de régler manuellement l'image pour obtenir une qualité d'image.

! REMARQUES

- Les modes images disponibles peuvent varier en fonction du signal d'entrée.
- [Expert] est une option qui permet à un expert de la qualité d'image de régler avec précision la qualité de l'image à partir d'une image précise. Par conséquent, il est possible que cette option ne soit pas efficace pour une image normale.

Réglage fin du mode image

SETTINGS /  →  → [Image] → [Paramètres du mode Image] → [Détails des paramètres]

- [Rétroéclairage]/[Lumière OLED] : règle la brillance de l'écran en commandant le rétroéclairage ACL. Plus la valeur est près de 100, plus l'écran est lumineux.
- [Contraste] : Permet de régler la différence entre les zones claires et sombres de l'image. Plus la valeur est près de 100, plus la différence est importante.
- [Brillance] : Permet d'ajuster la luminosité générale de l'écran. Plus la valeur est près de 100, plus l'écran est lumineux.
- [Netteté] : Permet de régler la netteté du contour des objets. Plus la valeur est près de 50, plus le contour sera clair et net.
- [Netteté h] : Permet de régler la netteté du contraste des contours de l'écran d'un point de vue à l'horizontale.
- [Netteté v] : Permet de régler la netteté du contraste des contours de l'écran d'un point de vue à la verticale.
- [Couleur] : Permet d'adoucir ou d'intensifier les teintes à l'écran. Plus la valeur est près de 100, plus la couleur est foncée.
- [Teinte] : Permet d'ajuster l'équilibre entre les niveaux de rouge et de vert affichés à l'écran. Plus la valeur est près de Rouge 50, plus le rouge devient foncé, et plus la valeur est près de Vert 50, plus le vert devient foncé.
- [T° couleur] : règle les teintes de l'écran pour rendre les couleurs plus chaudes ou plus froides.
- [Contrôles avancés]/[Contrôle expert] : Permet de personnaliser les options avancées.
 - [Contraste dynamique] : Permet d'optimiser la différence entre les parties claires et sombres de l'écran en fonction de la luminosité de l'image.
 - [Super résolution] : affine les parties de l'image floues ou difficiles à discerner.
 - [Gamme de couleurs] : sélectionne la plage de couleurs à afficher.
 - [Couleur dynamique] : Permet de régler la teinte et la saturation de l'image pour un affichage plus clair et vivant.
 - [Amélioration des bords] : Offre des bordures d'image plus nettes et précises.
 - [Filtre Couleur] : Permet de régler précisément les couleurs et les teintes en filtrant une zone de couleur précise de l'espace RVB.
 - [Couleur préférée] : Permet de régler le teint de la peau, la teinte de l'herbe et la teinte du ciel selon vos préférences.
 - [Gamma] : règle la luminosité moyenne de l'image.
 - [Décalage du vert de l'équilibre des blancs] : règle la teinte globale de l'image selon vos préférences. En mode Expert, vous pouvez faire le réglage fin de l'image à l'aide des options Méthode/Tracé.
 - [Système de gestion des couleurs] : Les experts utilisent le système de gestion des couleurs lorsqu'ils règlent les couleurs en utilisant le modèle test. Le système gérance des couleurs vous permet d'apporter un réglage en faisant un choix parmi les 6 espaces de couleur différents (rouge/jaune/bleu/cyan/magenta/vert) sans affecter les autres couleurs. Il est possible que vous ne voyiez pas la modification des teintes sur une image normale, même après le réglage.

- [Options d'image] : Permet de personnaliser les options d'image.
 - [Réduction bruit vidéo] : Retire les petits points irréguliers pour obtenir une image claire.
 - [Réduction de bruit MPEG] : Réduit le bruit produit lors de la création de signaux vidéo numériques.
 - [Niveau noir] : Règle le niveau de noir de l'image pour corriger sa luminosité et son contraste. (Paramètres recommandés en fonction du signal d'entrée : RVB 0-255 : Élevé, RVB 16-235 : Bas, YCbCr : Bas)
 - [Cinéma véridique] : Optimise l'image pour lui donner une allure de film.
 - [Contrôle de la luminosité en fonction du mouvement] : Réduit la fatigue oculaire en ajustant les niveaux de luminosité et en atténuant la vision trouble en fonction de l'image affichée. (Ne s'applique que pour certains modèles uniquement.)
 - [Atténuation localisée DEL] : Éclaircit la partie la plus lumineuse de l'image et assombrit les parties les plus sombres, maximisant ainsi le contraste. La désactivation de cette fonction peut entraîner une hausse de la consommation d'énergie. (Ne s'applique que pour certains modèles uniquement.)
 - [TruMotion] : Permet de réduire les tremblements et l'incrustation des images qui peuvent se produire avec des images animées.
- [Réinitialisation] : Permet de réinitialiser les paramètres de l'image. Comme les paramètres de l'image sont réinitialisés en fonction du mode d'image du moniteur, sélectionnez le mode d'image avant de réinitialiser les paramètres de l'image.

! REMARQUES

- Vous pouvez régler les paramètres avancés uniquement dans le mode [Utilisateur].
- Selon le signal d'entrée ou le mode d'image sélectionné, les options disponibles peuvent varier.

Configuration du format de l'image

(Certaines fonctions ne sont pas prises en charge par certains modèles.)

SETTINGS /  →  → [Image] → [Format de l'image]

Change le format de l'image pour voir l'image dans sa taille optimale.

- [16:9] : l'image est affichée au format 16:9.
- [Sur mesure] : affiche l'image dans la taille d'origine sans rogner les bords. Le format original est offert en mode HDMI (720p ou plus). (Sur les modèles 58:9, cette option peut être sélectionnée, peu importe le signal d'entrée.)
- [Format original] : change automatiquement le format de l'image au format 4:3 ou 16:9 en fonction du signal vidéo d'entrée.
- [4:3] : l'image est affichée au format 4:3.
- [58:9] : affiche l'écran au format d'image 58:9.
- [Zoom vertical] : Permet de régler la hauteur et la position verticale de l'image affichée.
- [Zoom sur tous les axes] : Permet de régler les dimensions horizontales, verticales ou diagonales et la position horizontale ou verticale de l'image affichée.

! MISES EN GARDE

- Si une image est figée à l'écran pendant une période prolongée, elle peut causer une image fantôme et endommager définitivement l'écran. Ce phénomène d'image fantôme ou rémanente n'est pas couvert par la garantie.
- Si le format d'image est réglé sur [4:3] pendant une période prolongée, il est possible qu'une image rémanente apparaisse dans la zone propre à ce format.
- Les options peuvent varier selon le modèle.
- Selon le signal d'entrée, les formats d'image disponibles peuvent varier.
- Lorsque vous réglez le format sur [Zoom vertical] ou [Zoom sur tous les axes], il est possible que l'écran clignote pour certains signaux d'entrée.

Utilisation de la fonction d'économie d'énergie

SETTINGS /  →  → [Image] → [Économie d'énergie]

Permet de réduire la consommation d'énergie en réglant les pointes de luminosité de l'écran.



- [Auto.] : règle la luminosité du moniteur selon la lumière ambiante. (Cette fonction n'est offerte que sur certains modèles.)
- [Arrêt] : désactive la fonction d'économie d'énergie.
- [Minimum]/[Moyen]/[Maximum] : utilise la fonction d'économie d'énergie en fonction du niveau d'économie d'énergie précisé pour votre moniteur.
- [Écran désactivé] : Éteint l'écran. Vous n'entendez que le son. Vous pouvez le rallumer en appuyant sur n'importe quel bouton de la télécommande, à l'exception de la touche de mise sous tension.

! REMARQUES

- Retournez aux paramètres par défaut en cliquant sur [Administrateur] > [Réinitialiser aux paramètres de départ] ou sur [Administrateur] > [Réinitialiser les paramètres d'usine].

Utilisation de la fonction Smart Energy Saving

(Ne s'applique que pour certains modèles uniquement.)

SETTINGS /  →  → [Image] → [Économie d'énergie intelligente]

Selon la luminosité de l'image, la luminosité du moniteur sera réglée automatiquement pour économiser l'énergie.



- [Arrêt] : Désactive la fonction Smart Energy Saving.
- [Marche] : Active la fonction Smart Energy Saving.

! REMARQUES

- Retournez aux paramètres par défaut en cliquant sur [Administrateur] > [Réinitialiser aux paramètres de départ] ou sur [Administrateur] > [Réinitialiser les paramètres d'usine].

Configuration de l'affichage OLED

(Pour les modèles OLED uniquement)

SETTINGS /  →  → [Image] → [Paramètres du panneau OLED]

- [Supprimer le bruit de l'écran] : Corrige les problèmes qui peuvent survenir lorsque l'écran est allumé pendant une période prolongée.

Utilisation de la fonction Écran (RVB-PC)

(Ne s'applique que pour certains modèles uniquement.)

SETTINGS /  →  → [Image] → [Écran (RVB-PC)]

Personnalise les options d'affichage de l'ordinateur en mode RVB.

- [Définir automatiquement] : permet d'ajuster automatiquement la position, l'horloge et la phase de l'écran. L'image affichée risque d'être instable pendant quelques secondes durant le processus de configuration.
- [Résolution] : sélectionne la bonne résolution.
- [Position]/[Taille]/[Phase] : Règle les options lorsque l'image n'est pas nette, en particulier lorsque les caractères sont flous, après la configuration automatique.
- [Réinitialisation] : restaure les options aux paramètres par défaut.

Paramètres audio

- Ne s'applique que pour certains modèles.



Sélection d'un mode audio

SETTINGS /  →  → [Son] → [Mode son]

La meilleure qualité sonore sera sélectionnée automatiquement en fonction du type de vidéo actuellement visionné.

- [Standard] : Ce mode de son fonctionne bien pour tous les types de contenu.
- [Film] : Optimise le son pour le visionnement de films.
- [Voix claires III] : Améliore les voix pour qu'elles soient plus claires.
- [Sports] : Optimise le son pour le visionnement d'événements sportifs.
- [Musique] : Optimise le son pour l'écoute de musique.
- [Jeu] : Optimise le son pour les jeux.

Utilisation de la fonction Effets sonores

SETTINGS /  →  → [Son] → [Paramètres du mode Son]

- [Égalisateur] : Permet de régler manuellement le son à l'aide de l'égalisateur.
- [Équilibre] : Permet de régler le volume de sortie du haut-parleur gauche et du droit.
- [Réinitialisation] : Réinitialisez les paramètres sonores.

Sélection de l'appareil de sortie audio

SETTINGS /  →  → [Son] → [Sortie son]

- [Haut-parleur du moniteur] : Vous pouvez diffuser le son par les haut-parleurs internes du moniteur d'affichage. Cette fonction est disponible uniquement pour les modèles avec haut-parleurs moniteurs intégrés.
- [LG Sound Sync/Bluetooth] : Vous pouvez connecter des appareils audio Bluetooth ou des écouteurs Bluetooth sans fil afin de profiter pleinement d'un son plus riche à partir du moniteur d'affichage.

! REMARQUES

- Il est possible que certains appareils récemment connectés tentent de se reconnecter automatiquement au moniteur d'affichage lorsqu'ils sont mis en marche.
- Nous vous recommandons d'installer les appareils audio LG qui prennent en charge la synchronisation audio LG au mode TV LG ou au mode de synchronisation audio LG avant d'établir la connexion.
- Cette fonction n'est offerte que sur certains modèles.
- Appuyez sur [Sélection de périphérique] pour voir les appareils qui sont ou qui peuvent être connectés et connectez d'autres appareils.
- Vous pouvez utiliser la télécommande du moniteur d'affichage pour régler le volume de l'appareil connecté.
- Si l'appareil audio ne se connecte pas, assurez-vous qu'il est mis sous tension ou disponible pour la connexion.
- Selon le type d'appareil Bluetooth, il se peut que l'appareil ne se branche pas correctement ou qu'il présente un mauvais fonctionnement comme une désynchronisation du contenu vidéo et audio.
- Des bégaiements sonores ou une diminution de la qualité audio peuvent survenir si :
 - Le dispositif Bluetooth est trop éloigné du moniteur,
 - Des objets obstruent l'appareil Bluetooth et le moniteur d'affichage;
 - L'appareil est utilisé à proximité d'autres appareils radio comme un four à micro-ondes ou un routeur de réseau local sans fil.

Sélection du niveau d'augmentation du volume

SETTINGS /  →  → [Son] → [Mode volume] → [Quantité d'Augmentation du Volume]

Vous pouvez définir la plage du volume en sélectionnant Faible/Moyen/Élevé.

Synchronisation audio avec la vidéo

SETTINGS /  →  → [Son] → [Réglage Synchro. AV]

- [Haut-parleur du moniteur] : Permet d'ajuster la synchronisation des signaux audio et vidéo sortants des haut-parleurs externes, comme ceux branchés dans le port de sortie audio numérique, dans des appareils audio LG ou dans des écouteurs. À partir de la valeur par défaut, plus la valeur est près de -, plus la sortie audio est accélérée, et plus la valeur est près du +, plus la sortie audio est ralentie.
- [Bypass] : Le signal audio provient d'appareils externes sans délai. Il peut arriver que le signal audio soit émis avant le signal vidéo en raison du temps de traitement de ce dernier qui est envoyé au moniteur.



Paramètres réseau

Configuration d'un nom de moniteur d'affichage

SETTINGS /  →  → [Réseau] → [Nom d'affichage]

Vous pouvez définir un nom pour le moniteur d'affichage qui sera utilisé sur le réseau en utilisant le clavier à l'écran.

Configuration de votre réseau filaire

SETTINGS /  →  → [Réseau] → [Connexion filaire (Ethernet)]

- Connexion à un réseau filaire : connectez votre moniteur à un réseau local (LAN) par le port LAN, et configurez les paramètres de réseau. Seules les connexions réseau filaires sont prises en charge. Après l'établissement d'une connexion physique, il est possible de devoir régler les paramètres de réseau de l'écran pour certains réseaux. Pour la plupart des réseaux, l'écran se connectera automatiquement sans aucun réglage supplémentaire. Pour en savoir plus, communiquez avec votre fournisseur de services Internet ou consultez le manuel du routeur.

Connexion à un réseau sans fil

(Ne s'applique que pour certains modèles uniquement.)

SETTINGS /  →  → [Réseau] → [Connexion Wi-Fi]

Si vous avez configuré le moniteur pour l'utiliser sur un réseau sans fil, vous pouvez rechercher les réseaux Internet sans fil disponibles pour le connecter.

- [Ajoutez un réseau sans fil caché] : Si vous entrez directement le nom du réseau, vous pouvez ajouter un réseau sans fil.
- [Connexion WPS PBC] : Appuyez sur le bouton du routeur sans fil compatible avec PBC pour établir facilement la connexion avec le routeur.
- [Connexion WPS avec NIP] : Entrez le NIP sur la page Web du routeur sans fil compatible avec le NIP pour établir facilement la connexion avec le routeur.
- [Paramètres Wi-Fi avancés] : Entrez manuellement l'information sur le réseau pour établir la connexion avec un réseau sans fil. Si aucun réseau sans fil utilisable n'apparaît, appuyez sur Paramètres Wi-Fi avancés. Vous pourrez ajouter un réseau.

REMARQUES

- Pour les modèles qui prennent en charge les clés Wi-Fi, le menu Connexion sans fil est activé uniquement si une clé Wi-Fi est connectée au produit.
- Lorsque vous êtes connecté à un réseau qui prend en charge le protocole IPv6, vous avez la possibilité de sélectionner IPv4 ou IPv6 dans les paramètres de connexion à un réseau câblé ou sans fil. Cependant, le protocole IPv6 ne prend en charge qu'une connexion automatique.

Configuration d'un SoftAP

(Ne s'applique que pour certains modèles uniquement.)

SETTINGS /  →  → [Réseau] → [SoftAP]

Si vous avez configuré un SoftAP, vous pouvez y connecter de nombreux appareils par liaison Wi-Fi sans avoir besoin d'un routeur sans fil et d'utiliser Internet sans fil.

- Pour utiliser l'**AFFICHAGE NUMÉRIQUE**, vous devez disposer d'une connexion Internet.
- Vous ne pouvez pas utiliser la fonction SoftAP et la fonction Screen Share en même temps.
- Pour les modèles qui prennent en charge les clés Wi-Fi, le menu SoftAP est activé uniquement si une clé Wi-Fi est connectée au produit.
- Information de connexion SoftAP
 - SSID : Un identifiant unique requis pour établir une connexion Internet sans fil
 - Clé de sécurité : La clé de sécurité que vous devez entrer pour vous connecter au réseau sans fil souhaité
 - Nombre d'appareils connectés : Affiche le nombre d'appareils actuellement connectés à votre appareil d'affichage par connexion Wi-Fi. Jusqu'à 10 appareils sont pris en charge.

Conseils pour la configuration réseau

- Utilisez un câble LAN standard (catégorie 5 ou supérieure avec connecteur RJ45) avec cet écran.
- Beaucoup de problèmes de connexion réseau qui surviennent pendant la configuration peuvent être résolus en réinitialisant le routeur ou le modem. Après avoir connecté l'écran au réseau domestique, éteignez rapidement l'appareil ou débranchez le cordon d'alimentation du routeur du réseau domestique ou du modem câble, puis rallumez l'appareil ou rebranchez son câble d'alimentation.
- Le nombre de périphériques pouvant être connectés à Internet peut être limité par les conditions du contrat de service du fournisseur d'accès Internet (FAI). Pour en savoir plus, communiquez avec votre FAI.
- LG décline toute responsabilité en cas de mauvais fonctionnement de l'écran ou de la fonction de connexion à Internet attribuable à des erreurs de communication ou à des anomalies de fonctionnement liées à votre connexion Internet ou à d'autres appareils connectés.
- LG n'est pas responsable des problèmes liés à votre connexion Internet.
- Si le débit de votre connexion réseau n'est pas suffisant pour le contenu auquel vous désirez accéder, vous pourriez ne pas obtenir les résultats souhaités.
- Certaines opérations de connexion à Internet peuvent être impossibles en raison de restrictions imposées par le FAI qui assure votre connexion Internet.
- Vous êtes responsable de tous les frais facturés par votre FAI, y compris, mais sans s'y limiter, les frais de connexion.

! REMARQUES

- Si vous souhaitez accéder à Internet directement depuis votre écran, la connexion Internet doit être activée en permanence.
- Si vous ne parvenez pas à accéder à Internet, vérifiez l'état du réseau à partir d'un PC sur votre réseau.
- Quand vous utilisez l'option Configuration réseau, vérifiez le câble LAN ou assurez-vous que la fonction DHCP du routeur est activée.
- Si vous ne terminez pas la configuration des paramètres de réseau, le réseau peut ne pas fonctionner correctement.

⚠ MISES EN GARDE

- Ne branchez pas de câble téléphonique modulaire sur le port LAN.
- Comme il existe diverses méthodes de connexion, veuillez suivre les directives fournies par votre fournisseur de télécommunication ou FAI.
- Le menu Configuration du réseau ne sera pas disponible tant que l'écran n'est pas connecté à un réseau physique.

Conseils pour la configuration de réseau sans fil

- D'autres appareils utilisant la fréquence 2,4 GHz (téléphone sans fil, appareils Bluetooth ou four à micro-ondes) peuvent causer des interférences sur les réseaux sans fil. Des interférences peuvent également être causées par des appareils d'une fréquence de 5 GHz, comme pour les autres appareils Wi-Fi.
- L'environnement sans fil avoisinant peut ralentir le service du réseau sans fil.
- Le fait de ne pas désactiver l'intégralité du réseau local domestique peut engendrer du trafic réseau sur certains appareils.
- Dans le cas d'une connexion à un point d'accès, l'appareil de point d'accès utilisé doit prendre en charge la connexion sans fil, et la fonction de connexion sans fil doit être activée sur cet appareil. Communiquez avec votre fournisseur de services pour connaître la disponibilité de la connexion sans fil sur votre point d'accès.
- Vérifiez le SSID et les paramètres de sécurité du point d'accès afin d'en établir la connexion. Veuillez consulter la documentation appropriée pour connaître le SSID et les paramètres de sécurité du point d'accès.
- Les paramètres non valides des appareils réseau (diviseur de ligne câblé/sans fil, concentrateur) peuvent ralentir ou affecter le fonctionnement du moniteur. Installez les appareils conformément aux directives de leurs manuels et configurez le réseau.
- Le mode de connexion peut différer selon le fabricant du point d'accès.

Paramètres généraux

Configuration de la langue

SETTINGS /  →  → [Général] → [Langue menu]

Sélectionnez l'une des langues du menu affiché à l'écran.

- [Langue du menu] : Définit la langue d'affichage.

Configuration de la langue du clavier

SETTINGS /  →  → [Général] → [Langues du clavier]

Sélectionnez la langue que vous souhaitez afficher sur le clavier.

- [Langues du clavier] : Règle la langue du clavier.



Configuration de l'heure/date

SETTINGS /  →  → [Général] → [Heure et date]

Vous pouvez vérifier ou changer l'heure.

- [Définir automatiquement] : vous pouvez définir l'heure et la date.
- [Heure d'été] : vous pouvez régler la date de début et de fin de l'heure avancée. Les réglages de début/fin de l'heure avancée fonctionnent uniquement lorsque vous les configurez avec au moins un jour entre les deux.
- [Configuration du serveur NTP] : Vous permet de définir des serveurs NTP autres que le serveur NTP de base. (Ne s'applique que pour certains modèles uniquement.)
- [Fuseau horaire] : vous pouvez changer les paramètres de continent, de pays/territoire et de la ville.

Allumer ou éteindre automatiquement votre moniteur

SETTINGS /  →  → [Général] → [Minuteries]

Vous pouvez configurer le démarrage et l'arrêt d'une minuterie sur votre moniteur.

- [Activer minuterie] : vous pouvez régler l'heure à laquelle le moniteur s'allume.
- [Désactiver minuterie] : vous pouvez régler l'heure à laquelle le moniteur s'éteint.
- [Mise hors tension pour absence de signal (15 min)] : s'il n'y a pas source d'entrée, le moniteur s'éteint automatiquement après 15 minutes. Si vous ne souhaitez pas qu'il s'éteigne automatiquement, réglez la fonction Mise hors tension sans signal sur [Arrêt].
- [Mise hors tension automatique] : lorsqu'aucune touche n'est utilisée, le moniteur s'éteint automatiquement.

! REMARQUES

- Un total de 7 programmes de Mise en éveil/Mise en arrêt peut être enregistré; le moniteur est allumé ou éteint à l'heure configurée dans la liste de programmations. Si plusieurs heures prédéfinies sont enregistrées dans la liste de programmations, cette fonction marche à l'heure la plus près de l'heure actuelle.
- Une fois que les réglages de mise en éveil et de mise en arrêt sont configurés, ces fonctions fonctionnent quotidiennement à l'heure préréglée.
- La fonction de mise hors tension programmée fonctionne correctement uniquement si l'heure de l'appareil est réglée correctement.
- Lorsque les heures programmées de mise en marche et de mise en arrêt sont les mêmes, l'heure de mise en arrêt a priorité sur l'heure de mise en marche si le moniteur est allumé, et vice-versa s'il est éteint.

Configuration de l'identifiant d'appareil

SETTINGS /  →  → [Général] → [Identité télé]

- [Identité télé] (1 à 1 000) : Permet d'assigner un numéro d'identifiant unique à chaque produit lorsque plusieurs produits sont connectés à l'écran. Assignez des numéros allant de 1 à 1 000 et quittez l'option. Vous pouvez contrôler chaque produit séparément en utilisant l'identifiant que vous avez assigné à chaque produit.
- [Définir automatiquement un identifiant fixe] : Assigne automatiquement un numéro d'identifiant unique à chaque ensemble lorsque plusieurs produits sont connectés à l'écran.
- [Réinitialiser un identifiant fixe] : Permet de réinitialiser l'identifiant identité télé du produit à la valeur 1.

! REMARQUE

- Lorsque vous utilisez les paramètres d'identifiant automatiques, le signal IR doit uniquement être transmis au premier appareil. Des dysfonctionnements pourraient se produire si le signal IR est transmis aux autres appareils.

Utilisation du Mode mosaïque

(Ne s'applique que pour certains modèles uniquement.)

SETTINGS /  →  → [Général] → [Mode mosaïque]

Vous pouvez configurer l'écran intégré de la même façon que chaque écran est configuré.

- [Ligne] (1 à 15) : Définit le nombre de rangs de la mosaïque.
- [Colonne] (1 à 15) : Définit le nombre de colonnes de la mosaïque.
- [Identifiant de mosaïque] (1 à 225) : Définit l'identifiant de la mosaïque. L'identifiant sélectionné sera affiché à l'écran.
- [Naturel] : Pour un affichage plus naturel, l'image est en partie omise pour tenir compte de la distance entre les écrans.
- [Taille naturelle] : Règle la distance entre les écrans pour le mode Naturel.
- [Réinitialisation] : Réinitialise les réglages de la mosaïque à 2 x 2.

! REMARQUES

- Si le mode Mosaïque est activé, le mode d'économie d'énergie intelligent sera désactivé pour fournir la même qualité d'image que d'autres écrans.
- Le nombre maximal de colonnes et de lignes qui peuvent être définies peut différer selon le modèle.
- Pour utiliser cette fonction, le produit :
 - doit être affiché avec d'autres appareils;
 - doit être activé en le connectant à chaque écran par l'intermédiaire d'un distributeur ou en connexion en chaîne DP.
 - Mode Mosaïque : Horizontal x vertical (horizontal = 1 à 15, vertical = 1 à 15)
 - 15 x 15 disponible



Configuration de l'écran double vue

(Pour les modèles OLED plats à deux côtés seulement)

SETTINGS /  →  → [Général] → [Paramètre de l'écran à double affichage]

- [Nom de l'écran avant] : Définit le nom de l'écran avant.
- [Nom de l'écran arrière] : Définit le nom de l'écran arrière.
- [Intervertir les écrans] : Permute les images sur les côtés avant et arrière des écrans.
- [Mise en miroir de l'écran] : Copie l'image de l'écran actuel à l'autre écran.
- [Écran désactivé] : Éteint l'écran avant ou arrière.
- [Cloner tous les paramètres] : Copie tous les paramètres de l'écran avant à ceux de l'écran arrière. Cette option est activée uniquement pour l'écran avant.

Réinitialisation des paramètres du moniteur

SETTINGS /  →  → [Général] → [Réinitialiser les paramètres initiaux]

Réinitialise tous les paramètres du moniteur.

Utilisation du mode UHD Deep Colour

(Pour les modèles Ultra HD uniquement)

SETTINGS /  →  → [Général] → [Couleurs profondes UHD]

Si vous branchez un appareil HDMI ou DP sur l'un des ports ajustables Couleur profonde, vous pouvez sélectionner Ultra en couleur profonde activée (6G) ou désactivée (3G) dans le menu de paramètres UHD Deep Color.

Si des problèmes de compatibilité surviennent avec une carte graphique lorsque l'option Deep Colour est sur Activé à 3 840 x 2 160 à 60 Hz, réglez l'option Deep Colour sur Désactivé.

- Les caractéristiques HDMI et DP pourraient varier en fonction du port d'entrée. Vérifiez les caractéristiques de chaque appareil avant de le brancher.
- Les ports d'entrée HDMI 1 et 2 sont tout indiqués pour les caractéristiques de vidéo en haute définition 4K à 60 Hz (4:4:4, 4:2:2). Cependant, la vidéo ou l'audio pourrait ne pas être pris en charge en fonction des caractéristiques de chaque appareil externe. Si c'est le cas, veuillez brancher l'appareil à un autre port HDMI.

DIVERTISSEMENT

Utilisation des fonctions multimédias

Connexion de dispositifs de stockage USB/SD

Branchez un dispositif de stockage USB, comme une mémoire flash USB, des dispositifs de stockage SD ou un disque dur externe, sur l'écran et utilisez les fonctions multimédias.

MISES EN GARDE

- N'éteignez pas le moniteur et ne retirez pas le dispositif de stockage USB pendant la lecture de photos et vidéos ou de musique.
- Effectuez fréquemment des copies de sauvegarde des fichiers stockés sur votre dispositif de stockage USB, car la garantie ne couvre pas nécessairement les fichiers perdus ou endommagés.

Conseils d'utilisation des dispositifs de stockage USB/SD

- Seul un dispositif de stockage USB peut être reconnu.
- Un dispositif USB ne fonctionne pas efficacement lorsqu'il est connecté par un concentrateur USB.
- Un dispositif de stockage USB utilisant un programme de reconnaissance automatique peut ne pas être reconnu.
- Un dispositif de stockage USB utilisant son propre pilote peut ne pas être reconnu.
- Le délai de reconnaissance d'un dispositif de stockage USB dépend de chaque dispositif.
- Veuillez ne pas éteindre l'écran ou retirer le dispositif USB lorsque ce dernier fonctionne. Si le dispositif de stockage USB est soudainement déconnecté, les fichiers qui y sont stockés ou l'appareil lui-même pourraient être endommagés.
- Ne branchez pas un dispositif de stockage USB ayant été modifié pour fonctionner sur un ordinateur. Ce dispositif peut empêcher le moniteur de bien fonctionner ou son contenu peut ne pas être lu. Utilisez uniquement un dispositif de stockage USB qui contient des fichiers standards de musique, de photos ou de vidéos.
- Un dispositif de stockage USB formaté comme programme utilitaire non pris en charge par Windows pourrait ne pas être reconnu.
- Un dispositif de stockage USB (plus 0,5 A) qui nécessite une source d'alimentation externe doit être branché à une source d'alimentation séparément. Sinon, le dispositif peut ne pas être reconnu.
- Veuillez brancher le dispositif de stockage USB en utilisant le câble fourni par le fabricant du dispositif.
- Certains dispositifs de stockage USB peuvent ne pas être pris en charge ou ne pas fonctionner correctement.
- Le mode d'alignement des fichiers des dispositifs de stockage USB est semblable à celui de Windows XP, et les noms de fichiers peuvent compter jusqu'à 100 caractères anglais.
- Assurez-vous de faire une copie de sauvegarde des données importantes, car elles peuvent être endommagées. Nous ne serons tenus responsables d'aucune perte de données.
- Si le disque dur USB n'a pas de source d'alimentation externe, il se peut que le dispositif de stockage USB ne soit pas détecté. Pour vous assurer que le dispositif de stockage est détecté, vous devez le brancher sur une source d'alimentation externe.
 - Veuillez utiliser un adaptateur d'alimentation pour une source d'alimentation externe. Nous ne fournissons pas de câble USB pour une source d'alimentation externe.

- Si votre dispositif de stockage USB comporte plusieurs partitions, ou si vous utilisez un lecteur multcarte USB, vous pouvez utiliser jusqu'à quatre partitions ou quatre dispositifs de stockage USB.
- Si un dispositif de stockage USB est connecté à un lecteur multcarte USB, il se peut que ses données de volume ne soient pas détectées.
- Si le dispositif de stockage USB ne fonctionne pas correctement, déconnectez-le, puis reconnectez-le.
- La vitesse de détection varie d'un dispositif à l'autre.
- Si le dispositif de stockage USB est connecté en mode veille, le disque dur spécifique est chargé automatiquement dès que l'écran s'allume.
- La capacité maximale recommandée est de 1 To pour un disque dur USB externe et de 32 Go pour une clé USB.
- Tout dispositif avec une capacité supérieure à celles recommandées peut ne pas fonctionner correctement.
- Si un disque dur USB externe avec une fonction d'économie d'énergie ne fonctionne pas, éteignez-le et rallumez-le.
- Les dispositifs de stockage USB dont la version est antérieure à USB 2.0 sont également pris en charge, mais ils peuvent ne pas fonctionner correctement avec la fonction Vidéos.
- Le système peut reconnaître un maximum de 999 sous-dossiers ou fichiers dans un seul dossier.
- Le type SDHC pour les cartes SD est pris en charge. Pour utiliser une carte SDXC, il faut la formater avec le système de fichiers NTFS en premier.
- Le système de fichiers exFAT n'est pas pris en charge pour les cartes SD et les dispositifs de stockage USB.
- Certains modèles ne prennent pas en charge les cartes SD.

Photo & Vidéo

- La fonction photo n'est pas prise en charge par les modèles OLED.

Prise en charge des fichiers photo et vidéo

Format de sous-titres externes pris en charge

- *.smi, *.srt, *.sub (MicroDVD, SubViewer 1.0/2.0), *.ass, *.ssa, *.txt (TMPlayer), *.psb (PowerDivX), *.dcs (DLP Cinema)

! REMARQUES

- Les sous-titres ne sont pas pris en charge sur tous les modèles.
- Les sous-titres intégrés ne sont pas pris en charge.

Codecs vidéo pris en charge

Extension	Codec	
.asf, .wmv	Vidéo	Profil avancé VC-1 (WMVA exclu), profils VC-1 principal et simple
	Audio	WMA Standard (WMA v1 / WMA Speech exclu)
.avi	Vidéo	XViD (sauf 3 warp-point GMC), H.264/AVC, Motion Jpeg, MPEG-4
	Audio	MPEG-1 couche I, II, MPEG-1 couche III (MP3), Dolby Digital, LPCM, ADPCM, DTS
.mp4, .m4v, .mov	Vidéo	H.264/AVC, MPEG-4, HEVC
	Audio	Dolby Digital, Dolby Digital Plus, AAC, MPEG-1 couche III (MP3)
.3gp, .3g2	Vidéo	H.264/AVC, MPEG-4
	Audio	AAC, AMR-NB, AMR-WB
.mkv	Vidéo	MPEG-2, MPEG-4, H.264/AVC, VP8, VP9, HEVC
	Audio	Dolby Digital, Dolby Digital Plus, AAC, PCM, DTS, MPEG-1 couche I, II, MPEG-1 couche III (MP3)
.ts, .trp, .tp, .mts	Vidéo	H.264/AVC, MPEG-2, HEVC
	Audio	MPEG-1 couche I, II, MPEG-1 couche III (MP3), Dolby Digital, Dolby Digital Plus, AAC, PCM
.mpg, .mpeg, .dat	Vidéo	MPEG-1, MPEG-2
	Audio	MPEG-1 couche I, II, MPEG-1 couche III (MP3)
.vob	Vidéo	MPEG-1, MPEG-2
	Audio	Dolby Digital, MPEG-1 couche I, II, DVD-LPCM

! REMARQUE

- Les vidéos 3D ne sont pas prises en charge.

Vitesse maximale de transfert

- Vidéo HD intégrale
H.264 1 920 x 1 080 à 60P BP/MP/HP à L4.2 40 Mbit/s
HEVC 1 920 x 1 080 à 60P MP@L4.1, profil Main10 à L4.1 40 Mbit/s
- Ultra HD (Pour les modèles Ultra HD uniquement)
H.264 1 920 x 1 080@60P 4 096 x 2 160@30P BP/MP/HP à L5.1 50 Mbit/s
HEVC 4 096 x 2 160 à 60P MP@L5.1, profil Main10 à L5.1 50 Mbit/s

Fichier de photo pris en charge

Format de fichier	Format	Élément
.jpeg, .jpg, .jpe	JPEG	<ul style="list-style-type: none"> • Minimum : 64 x 64 • Maximum <ul style="list-style-type: none"> - Type normal : 15 360 (L) x 8 640 (H) - Type progressif : 1 920 (L) x 1 440 (H)
.png	PNG	<ul style="list-style-type: none"> • Minimum : 64 x 64 • Maximum : 5 760 (L) x 5 760 (H)
.bmp	BMP	<ul style="list-style-type: none"> • Minimum : 64 x 64 • Maximum : 1 920 (L) x 1 080 (H)

Affichage de photos et vidéos

HOME /  → 

- 1 Sélectionnez le dispositif de stockage désiré.
- 2 Sélectionnez la photo ou la vidéo que vous voulez voir.

Conseils sur la lecture de fichiers vidéo

- Il est possible que certains sous-titres créés par des utilisateurs ne fonctionnent pas correctement.
- Certains caractères spéciaux dans les sous-titres ne sont pas affichés.
- Les balises HTML ne sont pas prises en charge dans les sous-titres.
- Il n'est pas possible d'afficher des sous-titres dans d'autres langues que celles prises en charge.
- L'affichage peut subir des perturbations temporaires (arrêt de l'image ou une lecture plus rapide) lorsque vous changez la langue audio.
- Les fichiers vidéo endommagés risquent de ne pas être lus correctement ou certaines fonctions de lecture peuvent ne pas être utilisables.
- Des fichiers vidéo créés à l'aide de certains encodeurs risquent de ne pas être lus correctement.
- Si la structure vidéo et audio du fichier enregistré n'est pas entrelacée, le signal vidéo ou audio est produit.
- Les fichiers vidéo dont le type ou le format diffère de ceux précisés pourraient ne pas être lus correctement.
- Le débit binaire maximal des fichiers vidéo pris en charge est de 20 Mbit/s. (Motion JPEG : 10 Mbit/s seulement)
- Nous ne pouvons garantir une lecture fluide des fichiers chiffrés selon le niveau 4.1 ou supérieur en H.264/AVC.
- Les fichiers vidéo de plus de 30 Go ne sont pas pris en charge.
- Un fichier vidéo et son fichier de sous-titres doivent être placés dans le même dossier. Un nom de fichier vidéo et celui de son fichier de sous-titres doivent être identiques pour afficher les sous-titres correctement.
- La lecture d'une vidéo par une connexion USB qui ne prend pas en charge la connexion haute vitesse pourrait ne pas fonctionner correctement.
- Les sous-titres provenant d'un appareil NAS (Network Attached Storage) peuvent ne pas être pris en charge selon le fabricant et le modèle.
- La diffusion en continu de fichiers chiffrés avec GMC (compensation globale de mouvement) ou Qpel (estimation de mouvement de quart de pixel) n'est pas prise en charge.
- (Pour les modèles Ultra HD uniquement) Image Ultra HD : 3 840 x 2 160

Il est possible que des vidéos ULTRA HD à chiffrement HEVC autres que le contenu fourni officiellement par LG Electronics ne puissent pas être lues. Certains codecs peuvent être utilisés après la mise à jour du logiciel.

Extension	Codec	
.mkv, .mp4, .ts	Vidéo	H.264/AVC, HEVC
	Audio	Dolby Digital, Dolby Digital Plus, AAC, HE-AAC

- La taille des fichiers pris en charge peut varier selon les conditions de chiffrement.
- Le profil AAC Main n'est pas pris en charge.
- Les fichiers vidéo créés à l'aide de certains encodeurs pourraient ne pas être lus.

Lecture programmée

- Ne s'applique que pour certains modèles.

Vous pouvez programmer la lecture du contenu sélectionné à une heure précise. (La lecture programmée est disponible avec des entrées externes.)

HOME /  → 

- 1 Sélectionnez le dispositif de stockage désiré.
- 2 Entrez le dossier qui contient le fichier que vous souhaitez programmer.
- 3 Cliquez sur le bouton Nouvelle lecture programmée dans le coin supérieur droit.
- 4 Sélectionnez le contenu pour lequel vous souhaitez programmer la lecture.
- 5 Entrez les détails de programmation pour créer un nouveau calendrier.
- 6 Regardez votre contenu sélectionné jouer à l'heure prévue.

Exportation

- Ne s'applique que pour certains modèles.

HOME /  → 

- 1 Sélectionnez le dispositif de stockage désiré.
- 2 Entrez le dossier qui contient le fichier que vous souhaitez exporter.
- 3 Cliquez sur le bouton Exportation dans le coin supérieur droit.
- 4 Sélectionnez le fichier que vous voulez exporter.
- 5 Cliquez sur le bouton Copier, Déplacer dans le coin supérieur droit et sélectionnez l'appareil sur lequel vous souhaitez exporter le fichier.
- 6 Assurez-vous que le fichier a été copié ou déplacé vers l'appareil sélectionné.

Supprimer

HOME /  → 

- 1 Sélectionnez le dispositif de stockage désiré.
- 2 Entrez le chemin du fichier que vous souhaitez supprimer.
- 3 Cliquez sur le bouton Supprimer.
- 4 Sélectionnez le fichier que vous souhaitez supprimer.
- 5 Cliquez sur le bouton Supprimer dans le coin supérieur droit.
- 6 Assurez-vous que le fichier a été supprimé de la liste.

Musique

Fichiers de musique pris en charge

- Certains modèles qui ne prennent pas en charge la sortie audio ne peuvent pas lire la musique.

Format de fichier	Élément	Information
.mp3	Débit binaire	de 32 à 320 kbit/s
	Fréquence d'échantillonnage	de 16 à 48 kHz
	Formats	MPEG1, MPEG2
	Canaux	Mono, stéréo
.wav	Débit binaire	-
	Fréquence d'échantillonnage	de 8 à 48 kHz
	Formats	PCM
	Canaux	Mono, stéréo
.ogg	Débit binaire	de 64 à 320 kbit/s
	Fréquence d'échantillonnage	de 8 à 48 kHz
	Formats	Vorbis
	Canaux	Mono, stéréo
.wma	Débit binaire	de 128 à 320 kbit/s
	Fréquence d'échantillonnage	de 8 à 48 kHz
	Formats	WMA
	Canaux	Jusqu'à 6 canaux

Lecture de musique

HOME /  → 

- 1 Sélectionnez le dispositif de stockage désiré. Vous pouvez choisir les chansons que vous voulez entendre parmi tous les dispositifs de stockage dans Ma liste de lecture.
- 2 Sélectionnez le contenu musical voulu et écoutez-le.

Supprimer

HOME /  → 

- 1 Sélectionnez le dispositif de stockage désiré.
- 2 Entrez le chemin du fichier que vous souhaitez supprimer.
- 3 Cliquez sur le bouton Supprimer.
- 4 Sélectionnez le fichier que vous souhaitez supprimer.
- 5 Cliquez sur le bouton Supprimer dans le coin supérieur droit.
- 6 Assurez-vous que le fichier a été supprimé de la liste.

Contenu SuperSign

Cette fonction permet de lire les fichiers stockés à l'aide de l'option d'exportation dans SuperSign Editor.

Lecture de fichiers stockés à l'aide de l'option d'exportation

HOME /  → 

Seulement le contenu distribué par SuperSign Manager est affiché et accessible. S'il y a un dispositif de stockage USB/SD connecté, l'image de ce dernier est également affichée.

! REMARQUES

- Si un dossier normal ou AutoPlay existe sur le périphérique USB ou la carte SD et qu'il contient des fichiers pris en charge, ceux-ci seront lus automatiquement lorsque le périphérique USB ou la carte SD est branché.
- Les produits de type OLED prennent seulement en charge des types de contenus autres que les vidéos simples ou les fichiers Flash simples. Le contenu produit au moyen de l'éditeur SuperSign n'est également pas pris en charge.

Information

Vérification des renseignements de base pour le moniteur d'affichage

HOME /  → 

Vous pouvez voir les renseignements de base sur le moniteur d'affichage.

Vous pouvez aussi passer au mode Smart Energy Saving ou configurer les paramètres de Basculement. (Vous pouvez passer au mode Smart Energy Saving uniquement lorsque le mode Économie d'énergie est sur Arrêt. Le mode Économie d'énergie intelligente n'est pas disponible sur les modèles OLED.)



Scheduler : contenu local

- Ne s'applique que pour certains modèles.
- La résolution recommandée pour la lecture programmée de photos est de 4 096 x 2 160 ou moins.

Configuration d'une lecture programmée

Vous pouvez créer une lecture programmée au moyen du Scheduler : contenu local et de l'application Photo & Vidéo.

Lecture programmée avec Photo & Vidéo

- 1^{re} méthode : Reportez-vous à la section de lecture programmée dans l'application Photo & Vidéo.
 - 2^e méthode : **HOME** /  → 
- 1 Cliquez sur le bouton Nouvelle lecture programmée dans le coin supérieur droit.
 - 2 Appuyez sur le bouton Contenu local.
 - 3 Sélectionnez le dispositif de stockage sur lequel vous souhaitez programmer la lecture.
 - 4 Sélectionnez le contenu dont vous souhaitez programmer la lecture après avoir navigué dans l'application Photo & Vidéo.
 - 5 Entrez les détails de programmation pour créer un nouveau calendrier.
 - 6 Regardez votre contenu sélectionné jouer à l'heure prévue.

Lecture programmée avec une entrée externe

HOME /  → 

- 1 Cliquez sur le bouton Nouvelle lecture programmée dans le coin supérieur droit.
- 2 Sélectionnez la source d'entrée.
- 3 Entrez les détails de programmation pour créer un nouveau calendrier.
- 4 Regardez votre entrée externe jouer à l'heure prévue.

Screen Share

- Ne s'applique que pour certains modèles.

Permet d'afficher les écrans des périphériques comme un appareil mobile ou un PC Windows sur le moniteur par des connexions sans fil telles que WiDi ou Miracast.

Utilisation de Screen Share

HOME / ↑ → 

- 1 Connectez-vous en suivant les instructions fournies dans le guide accessible en cliquant sur le bouton Guide de connexion dans le coin supérieur droit.
- 2 Une fois la connexion établie, il est possible de partager l'écran (Screen Share) entre l'appareil de l'utilisateur et le moniteur.

! REMARQUES

Configuration de WiDi (Wireless Display)

WiDi, l'abréviation de Wireless Display, est un système qui transmet sans fil des fichiers vidéo et audio à partir d'un ordinateur portable prenant en charge la technologie Intel WiDi de l'affichage.

Cette fonction est disponible uniquement pour certains modes d'entrée (Composite/Composante/RVB/HDMI/DP/OPS/DVI-D).

En dehors de ces modes, votre PC ne peut pas détecter l'affichage LG.

- 1 Connectez votre ordinateur portable à un point d'accès. (Cette fonction peut être utilisée sans point d'accès, mais il est recommandé de vous y connecter pour obtenir un rendement optimal.) Exécutez le programme Intel WiDi () sur votre ordinateur portable.
- 2 Tous les affichages LG à proximité prenant en charge WiDi sont détectés. Dans la liste des affichages détectés, sélectionnez un affichage auquel se connecter, puis cliquez sur Connecter. Entrez le NIP de 8 chiffres (a) affiché sur l'affichage et entrez-le dans le champ prévu sur votre ordinateur portable (b), puis cliquez sur Continuer.

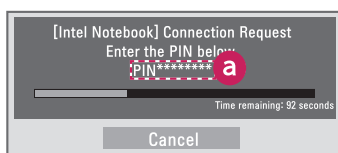
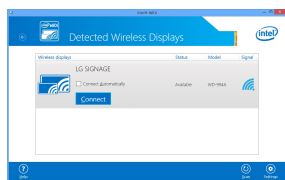

Écran de l'affichage numérique

Écran de l'ordinateur portable

- 3 L'écran de l'ordinateur portable s'affiche à l'écran de l'affichage numérique dans les 10 secondes. L'environnement sans fil peut avoir une incidence sur l'affichage à l'écran. Si l'intensité du signal est faible, vous risquez de perdre la connexion Intel WiDi.

- Le moniteur d'affichage numérique LG n'a pas besoin d'être enregistré.
- Pour en savoir plus sur l'utilisation d'Intel WiDi, visitez le site <http://intel.com/go/widi>.
- Habituellement, cela fonctionne avec WiDi 3.5 ou les versions ultérieures.

Gestionnaire de groupes

- Ne s'applique que pour certains modèles.

À l'aide du programme d'édition du contenu selon le modèle, vous pouvez produire, gérer et lire le contenu. Il existe trois modes : Maître, Esclave et Autonome. Le programme peut être utilisé pour distribuer et lire le contenu programmé entre le Maître et l'Esclave. Il permet aussi l'accès depuis un appareil mobile ou un PC.

MISES EN GARDE

- Un maximum de 5 000 images stockées sur un disque USB ou une carte SD peut être affiché à partir de votre PC ou appareil mobile. Une fois les 5 000 atteintes, aucune autre image ne peut être affichée à partir de votre PC ou appareil mobile. De plus, nous vous recommandons de stocker un maximum de 1 000 images à utiliser sur votre disque USB ou carte SD. Si vous utilisez plus de 1 000 images; celles-ci peuvent ne pas être affichées avec fluidité en fonction de votre environnement.
- Appareils pris en charge (Certaines fonctions peuvent ne pas être disponibles selon le type ou la version de votre appareil ou de votre navigateur.)
 - Android 4.4 ou version ultérieure (Chromium v.38.0)
 - iOS 8 ou version ultérieure (Safari v.600.1.4 ou version ultérieure)
 - Ordinateur : Chromium v.38.0
- Résolutions prises en charge (ce programme est optimisé pour les résolutions suivantes) :
 - 360 x 640, 600 x 960, 375 x 667, 768 x 1 024 et 1 920 x 1 080
- Si vous lisez des vidéos UHD sur un modèle UHD, des vidéos à débit binaire élevé peuvent ne pas être lues correctement en raison des limitations de la vitesse de traitement.
- Vous pouvez sélectionner le mode Esclave en mode Maître lorsque les moniteurs sont connectés au même réseau.
- Les fichiers vidéo de plus de 50 Mo peuvent ne pas être chargés adéquatement à partir d'appareils mobiles. Nous vous recommandons de lire ces fichiers à partir de dispositifs de stockage USB/SD.

Fonction

Les fonctions suivantes sont accessibles selon le mode sélectionné par l'utilisateur. Cependant, le mode Esclave est automatiquement réglé au moniteur sélectionné en mode Maître.

- Maître
 - Groupe : Ajouter / Modifier / Supprimer / Commande (volume, rétroéclairage, redémarrage, sortie)
 - Contenu : Ajouter / Modifier / Supprimer
 - Calendrier : Ajouter / Modifier / Supprimer / Distribuer / Lire
 - Modification de NIP / Sauvegarde USB automatique / Sauvegarde et restauration USB / Paramètres de courriel / Code QR / Mode appareil
- Esclave
 - Lance la lecture du programme distribué par le Maître
- Autonome
 - Contenu : Ajouter / Modifier / Supprimer
 - Calendrier : Ajouter / Modifier / Supprimer / Distribuer / Lire
 - Modification de NIP / Code QR / Mode appareil

Utilisation

- Moniteurs : Exécutez l'application dans la barre de lancement et ajoutez/modifiez/supprimez le contenu souhaité.
- Appareils mobiles : Exécutez l'application dans l'écran de la barre de lancement et obtenez l'accès à l'aide du code QR ou de l'URL.

! REMARQUES

- Si vous utilisez un appareil mobile, vous devez suivre le processus d'autorisation au moyen d'un NIP. Le NIP par défaut est « 000000 ».
- Lorsque vous utilisez un PC, utilisez le mode plein écran (F11) en résolution 1 920 x 1 080 (HD intégrale) pour afficher le même écran que le moniteur.
- Pour supprimer une programmation distribuée, vous devez désactiver le calendrier et le redistribuer.

Fichiers de photo pris en charge

Format de fichier	Format	Élément
.jpeg, .jpg	JPEG	<ul style="list-style-type: none"> • Minimum : 64 x 64 • Maximum : 1 920 (L) x 1 080 (H)
.png	PNG	<ul style="list-style-type: none"> • Minimum : 64 x 64 • Maximum : 1 920 (L) x 1 080 (H)

Codecs vidéo pris en charge

Reportez-vous au tableau « Codecs vidéo pris en charge » de l'application Photo & Vidéo.

Conseils sur la lecture de fichiers vidéo

Reportez-vous à la sous-section « Conseils relatifs à la lecture des fichiers vidéo » de l'application Photo & Vidéo.

Outil de mise à niveau

- Ne s'applique que pour certains modèles.

Vous pouvez vérifier si le produit est au niveau horizontal ou vertical lors de l'installation du produit à l'extérieur dans un boîtier.

Accès à l'outil de mise à niveau

HOME /  → 

Vous pouvez vérifier si le produit est horizontalement et verticalement de niveau.

Sortie de l'outil de mise à niveau

Quittez l'outil de mise à niveau en appuyant sur la touche EXIT de votre télécommande.

Vérification de l'angle du produit

HOME /  → 

- Vous pouvez vérifier l'angle d'inclinaison du produit à l'aide de la bulle du niveau et de l'indication de l'angle.
- L'angle d'inclinaison gauche/droit est indiqué par le niveau et l'indication de l'angle sur le côté gauche de l'écran.
- L'angle d'inclinaison avant/arrière est indiqué par le niveau et l'indication de l'angle sur le côté gauche de l'écran.

REMARQUES

- Si le produit est incliné à plus de 5 degrés dans n'importe quelle direction, une flèche clignotera et indiquera l'orientation vers laquelle le produit doit être incliné.

Gestionnaire de commandes

- Ne s'applique que pour certains modèles.

Vous pouvez contrôler et vérifier l'état de l'affichage au moyen du navigateur Web.

Cette fonction est disponible sur les PC et les appareils mobiles.

MISES EN GARDE

- Résolutions prises en charge (ce programme est optimisé pour les résolutions suivantes) :
 - 1 280 x 1 024 / 375 x 667
- Navigateurs pris en charge (ce programme est optimisé pour les résolutions suivantes) :
 - IE 11 ou version ultérieure/Chrome 50 ou version ultérieure/Firefox 38 ou version ultérieure
- Si le mode est réglé à Mode Portrait à l'écran, le menu d'affichage qui apparaît à l'écran sera en mode paysage.

Fonction

- Tableau de bord : présente un sommaire de l'état du produit et fournit des liens vers chaque page.
- Commande de l'appareil : ajuste la luminosité de l'écran, le son et l'entrée, redémarre, etc.
- Dispositif de contrôle virtuel : présente l'image affichée sur le produit en temps réel et permet le contrôle à distance.
- Image : règle le mode Image, Économie d'énergie, Affichage en mode portrait, etc.
- Réseau : établit le nom du moniteur d'affichage, l'adresse IP, etc.
- Heure : permet d'activer et de désactiver la fonction Définir automatiquement et affiche l'heure actuelle réglée pour le produit.
- Vérifier l'écran : affiche la sortie d'image actuelle du produit.
- Moniteur d'alimentation : indique si le produit est ouvert ou fermé et fournit des commandes permettant d'activer la sourdine écran pour chaque état.
- Mise à jour logicielle : fournit des mises à jour du micrologiciel.
- Graphiques : propose des renseignements sur la température du produit, l'état du ventilateur, etc., sous forme de tableau.
- État du ventilateur : présente l'état du ventilateur installé sur le produit.
- Journaux : présente les registres de mauvais fonctionnement du produit.
- Renseignements sur le système : présente la version du logiciel du produit, le nom du modèle, etc.
- Bibliothèque multimédia : télécharge des fichiers multimédias vers le produit et présente le fichier téléchargé.

Utilisation

Sur un PC

- 1 Entrez « <https://Product IP address:3737> » dans la barre d'adresse du navigateur pour accéder à la page de connexion du gestionnaire de commande.
- 2 Entrez le mot de passe dans la fenêtre Password (le mot de passe par défaut est « 000000 »).
- 3 Cliquez sur le bouton Login après avoir entré le mot de passe pour accéder à la fonction Dashboard.
- 4 Cliquez sur l'image en forme de visage pour accéder au menu de l'utilisateur (Change Password, Logout).

Sur un appareil mobile (en entrant une adresse IP).

- 1 Entrez « <https://Product IP address:3737> » dans la barre d'adresse du navigateur pour accéder à la page de connexion du gestionnaire de commande.
- 2 Entrez le mot de passe dans la fenêtre Password (le mot de passe par défaut est « 000000 »).
- 3 Cliquez sur le bouton Login après avoir entré le mot de passe pour accéder à la fonction Dashboard.
- 4 Cliquez sur le bouton de menu dans la partie supérieure gauche pour développer le menu.
- 5 Cliquez sur l'image en forme de visage pour accéder au menu de l'utilisateur (Change Password, Logout).

Sur un appareil mobile (en numérisant le code QR)

- 1 Lancez l'application du gestionnaire de commande.
- 2 Numérisez le code QR avec votre téléphone pour accéder à la page de connexion.
- 3 Cliquez sur le bouton Login après avoir entré le mot de passe pour accéder à la fonction Dashboard.
- 4 Cliquez sur le bouton de menu dans la partie supérieure gauche pour développer le menu.
- 5 Cliquez sur l'image en forme de visage pour accéder au menu de l'utilisateur (Change Password, Logout).

MISE EN GARDE

- Pour les applications qui ne prennent pas en charge les protocoles de sécurité, vous pouvez accéder au gestionnaire de commandes en entrant l'adresse qui s'affiche à l'écran de l'application dans votre navigateur.

Suivez les étapes ci-dessous si vous éprouvez des problèmes avec votre certificat de sécurité lors de la tentative d'accès.

Dans Chrome

- 1 Cliquez sur « ADVANCED »

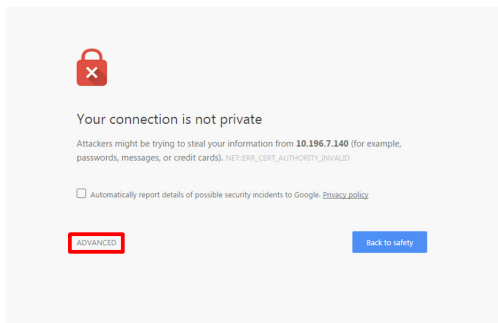

- 2 Cliquez sur « Proceed to product IP address (unsafe) »

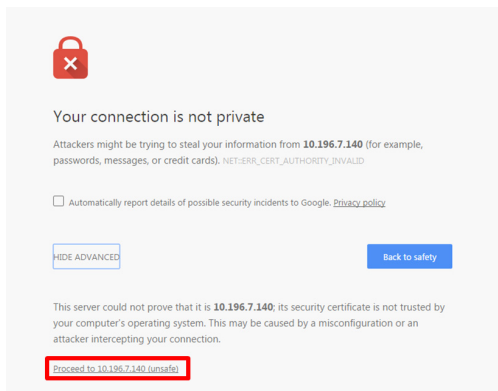

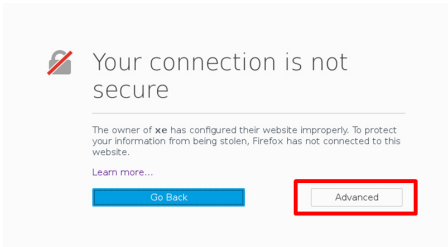
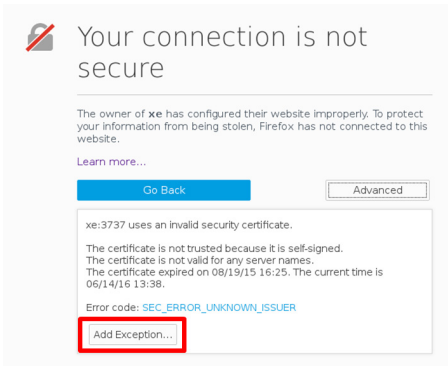
Dans FireFox**1** Cliquez sur « Advanced »**2** Cliquez sur « Add Exception... »

3 Cliquez sur « Confirm Security Exception »

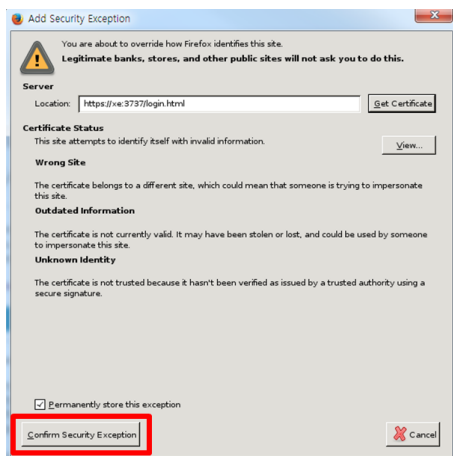

Dans Internet Explorer

1 Cliquez sur « Continue to this website (not recommended). »

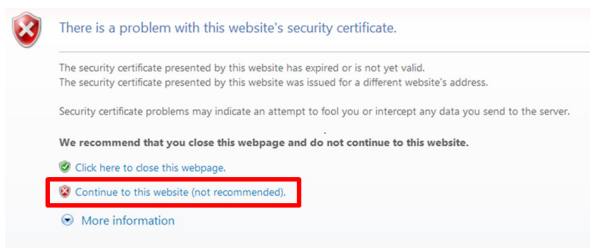

* Le texte des liens et des boutons peut varier selon le système d'exploitation ou les paramètres de langue utilisés.

Multi-écran

- Ne s'applique que pour certains modèles. Cette fonction vous permet d'afficher plusieurs entrées externes et des vidéos sur un seul écran.

Accès à Multi-écran

HOME / ↑ → 

Entrez dans [Multi-écran] pour sélectionner la disposition de l'écran.

! REMARQUE

- Lorsque vous entrez dans [Multi-écran], l'écran risque de clignoter et l'image peut sembler anormale sur certains appareils pendant que la résolution optimale est automatiquement sélectionnée. Si cela se produit, veuillez redémarrer le moniteur.

Sélection de la disposition d'écran

Lorsque vous entrez dans [Multi-écran] sans avoir configuré de disposition d'écran, le menu de sélection de disposition d'écran s'affiche.

Si le menu de disposition d'écran n'apparaît pas, vous pouvez appuyer sur la flèche de défilement vers le haut de la télécommande pour atteindre la barre de menu de disposition d'écran et la sélectionner pour afficher le menu de disposition d'écran.

Fermeture du menu de disposition d'écran

Dans le menu de disposition d'écran, appuyez sur la flèche de défilement vers le haut de la télécommande pour atteindre la barre de menus de disposition d'écran et sélectionner la disposition ou appuyez sur la touche RETOUR pour fermer le menu.

Modification de l'entrée d'écran

Appuyez sur le bouton  dans le coin supérieur droit de chaque écran divisé pour sélectionner la source d'entrée voulue.

! REMARQUES

- Les entrées qui ont déjà été choisies pour d'autres écrans divisés ne peuvent pas être choisies de nouveau. Pour les sélectionner, appuyez sur la touche RÉINITIALISER pour réinitialiser les entrées de tous les écrans en premier.
- Le mode PIP est disponible seulement lorsque la rotation du contenu et l'affichage en mode portrait sont établis à 0.

Lire des vidéos sur des écrans divisés

Appuyez sur le bouton  dans le coin supérieur droit de chaque écran divisé, sélectionnez Fichier vidéo, puis sélectionnez un dispositif de stockage pour afficher la liste des vidéos qu'il contient. Sélectionnez ensuite la vidéo désirée dans la liste pour la lire.

! REMARQUE

- Les vidéos créées avec les codecs HEVC, MPEG-2, H.264 ou VP9 peuvent être lues sur des écrans divisés. Lorsque vous utilisez le mode PIP, les combinaisons suivantes ne peuvent pas être utilisées :

Principal	Secondaire
HEVC	HEVC
H.264	HEVC
MPEG-2	HEVC
VP9	VP9

Paramètres ID D'IMAGE

- Ne s'applique que pour certains modèles. La fonction [ID IMAGE] sert à modifier les paramètres d'un écran en particulier à l'aide d'un récepteur infrarouge unique en mode multivision. La communication est possible entre un moniteur avec un récepteur IR et d'autres moniteurs à l'aide de câbles RS-232C. Chaque moniteur est identifié par un identifiant d'appareil. Si vous attribuez un [ID IMAGE] à l'aide de la télécommande, vous ne pouvez contrôler à distance que les écrans dont l'identifiant d'image et l'identifiant d'écran sont identiques.

- 1 Attribuer l'identifiant d'écran sur les moniteurs installés comme illustré ci-dessous.

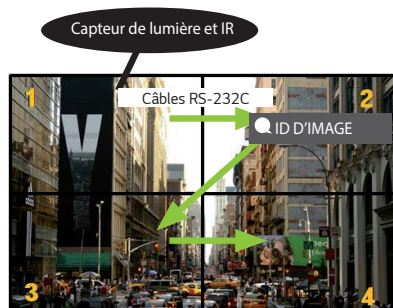

- 2 Appuyez sur la touche rouge ON de la télécommande pour affecter l'identifiant d'image.
 - 3 Affectez l'identifiant d'écran à la sélection de votre choix.
- Vous ne pouvez pas contrôler un écran avec un identifiant d'écran différent de l'identifiant d'image avec des signaux IR.











! REMARQUES

- Si l'identifiant d'image est configuré sur 2, seul le moniteur du haut à droite, dont l'identifiant d'écran est réglé sur 2, peut être contrôlé par les signaux infrarouges.
- Si vous appuyez sur la touche OFF de la fonction ID IMAGE, alors tous les identifiants d'image de tous les moniteurs sont éteints. Si ensuite vous appuyez sur une touche de la télécommande, tous les moniteurs peuvent être commandés par des signaux infrarouges, peu importe l'identifiant d'écran.

CODES IR

La fonction USB/HDMI n'est pas prise en charge par tous les modèles.

Certains codes de touche peuvent ne pas être pris en charge selon le modèle.

Code (Hex)	Fonction	Remarques
08	 (MARCHÉ/ARRÊT)	Touche de télécommande
C4	MONITOR ON	Touche de télécommande
C5	MONITOR OFF	Touche de télécommande
95	 (Économie d'énergie)	Touche de télécommande
0B	 (SOURCE)	Touche de télécommande
10	Touche numérique 0	Touche de télécommande
11	Touche numérique 1	Touche de télécommande
12	Touche numérique 2	Touche de télécommande
13	Touche numérique 3	Touche de télécommande
14	Touche numérique 4	Touche de télécommande
15	Touche numérique 5	Touche de télécommande
16	Touche numérique 6	Touche de télécommande
17	Touche numérique 7	Touche de télécommande
18	Touche numérique 8	Touche de télécommande
19	Touche numérique 9	Touche de télécommande
02	 (Volume monté)	Touche de télécommande
03	 (Volume baissé)	Touche de télécommande
E0	BRIGHTNESS  (page vers le haut)	Touche de télécommande
E1	BRIGHTNESS  (page vers le bas)	Touche de télécommande
DC	 (3D)	Touche de télécommande
32	1/a/A	Touche de télécommande
2F	CLEAR	Touche de télécommande
7E	 SIMPLINK	Touche de télécommande
79	ARC(MARK) (Format d'image)	Touche de télécommande
4D	PSM (Mode d'image)	Touche de télécommande
09	 (SOURDINE)	Touche de télécommande

Code (Hex)	Fonction	Remarques
43	⚙️ (PARAMÈTRES (Menu))	Touche de télécommande
99	Config. auto	Touche de télécommande
40	⤴️ (flèche vers le haut)	Touche de télécommande
41	⤵️ (flèche vers le bas)	Touche de télécommande
06	➤ (flèche vers la droite)	Touche de télécommande
07	➤ (flèche vers la gauche)	Touche de télécommande
44	Ⓞ OK (OK)	Touche de télécommande
28	↩️ (RETOUR)	Touche de télécommande
7B	TILE	Touche de télécommande
5B	EXIT	Touche de télécommande
72	PICTURE ID ON (ROUGE)	Touche de télécommande
71	PICTURE ID OFF (VERT)	Touche de télécommande
63	JAUNE	Touche de télécommande
61	BLEU	Touche de télécommande
B1	■	Touche de télécommande
B0	▶️	Touche de télécommande
BA		Touche de télécommande
8F	◀️	Touche de télécommande
8E	▶️	Touche de télécommande
5F	W.BAL	Touche de télécommande
3F	☰ (S.MENU)	Touche de télécommande
7C	🏠 (ACCUEIL)	Touche de télécommande
97	SWAP	Touche de télécommande
96	MIRROR	Touche de télécommande

CONTRÔLE DE PLUSIEURS PRODUITS

- Ne s'applique que pour certains modèles.

Utilisez cette méthode pour connecter plusieurs produits à un seul ordinateur. Vous pouvez contrôler plusieurs produits à la fois en les connectant à un seul ordinateur.

Dans le menu Option, l'identifiant d'écran doit être compris entre 1 et 1 000, sans être en double.

Connexion du câble

- L'image peut être différente selon le modèle.

Connectez le câble RS-232C comme illustré.

Le protocole RS-232C est utilisé pour la communication entre l'ordinateur et le produit. Vous pouvez allumer/éteindre le produit, sélectionner une source d'entrée ou régler le menu de l'afficheur à partir de votre ordinateur.

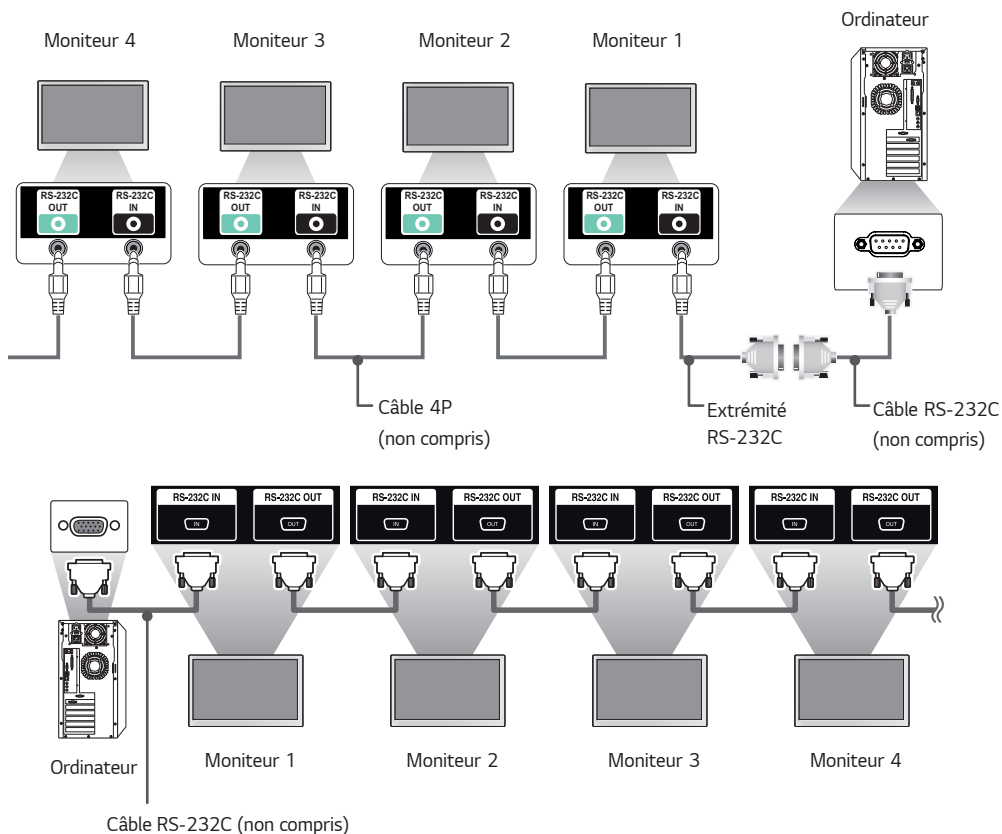

Paramètre de communication

Débit en baud : 9 600 bps

Longueur de données : 8 bit

Bit de parité : Aucun

Bit d'arrêt : 1 bit

Contrôle de flux : Aucun

Code de communication : Code ASCII

! REMARQUES

- Lorsque vous utilisez des connexions à trois fils (non standard), une connexion en chaîne IR ne peut pas être utilisée.
- Assurez-vous d'utiliser uniquement l'extrémité fournie pour le connecter correctement.
- Lorsque des écrans connectés en connexion en chaîne (qui contrôle des moniteurs multiples) sont éteints et allumés successivement, certains moniteurs peuvent ne pas s'allumer. Dans ce cas, vous pouvez allumer ces moniteurs en appuyant sur le bouton **MONITOR ON** et non sur le bouton **POWER (MARCHE/ARRÊT)**.

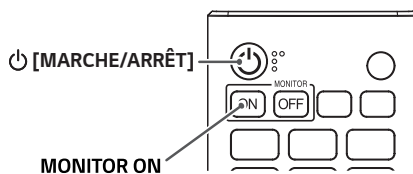

Liste de référence des commandes

		COMMANDE		DONNÉES (Hexadécimal)
		1	2	
01	[Marche/Arrêt]	k	a	00 à 02
02	[Sélectionner L'Entrée]	x	b	Voir [Sélectionner L'Entrée]
03	[Allongement]	k	c	Voir [Allongement]
04	[Économie d'énergie]	j	q	Voir [Économie d'énergie]
05	[Mode image]	d	x	Voir [Mode image]
06	[Contraste]	k	g	00 à 64
07	[Brillance]	k	h	00 à 64
08	[Netteté]	k	k	00 à 32
09	[Couleur]	k	i	00 à 64
10	[Teinte]	k	j	00 à 64
11	[Température de couleur]	x	u	00 à 64
12	[Équilibre]	k	t	00 à 64
13	[Mode audio]	d	y	Voir [Mode audio]
14	[Sourdine]	k	e	00 à 01
15	[Contrôle de volume]	k	f	00 à 64
16	[Heure] 1 (année/mois/jour)	f	a	Voir [Heure] 1
17	[Heure] 2 (heures/minutes/secondes)	f	x	Voir [Heure] 2
18	[Horaire de mise en arrêt]	f	c	00 à 01
19	[Horaire de mise en éveil]	f	b	00 à 01
20	[Désactiver minuterie] ([Répéter]/[Heure])	f	e	Voir [Désactiver minuterie]
21	[Activer minuterie] ([Répéter]/[Heure])	f	d	Voir [Activer minuterie]
22	[Entrée de minuterie de mise en éveil]	f	u	Voir [Entrée de minuterie de mise en éveil]
23	[Mise hors tension pour absence de signal] (15 min)	f	g	00 à 01

		COMMANDE		DONNÉES (Hexadécimal)
		1	2	
24	[Mise hors tension automatique] (4 heures)	m	n	00 à 01
25	[Langage]	f	i	Voir [Langage]
26	[Réinitialisation]	f	k	00 à 02
27	[Température actuelle]	d	n	FF
28	[Touche]	m	c	Voir [Touche]
29	[Temps écoulé]	d	l	FF
30	[Numéro de série du produit]	f	y	FF
31	[Version logicielle]	f	z	FF
32	[Gain du rouge de l'équilibre des blancs]	j	m	00 à FE
33	[Gain du vert de l'équilibre des blancs]	j	n	00 à FE
34	[Gain du bleu de l'équilibre des blancs]	j	o	00 à FE
35	[Décalage du rouge de l'équilibre des blancs]	s	x	00 à 7F
36	[Décalage du vert de l'équilibre des blancs]	s	y	00 à 7F
37	[Décalage du bleu de l'équilibre des blancs]	s	z	00 à 7F
38	[Rétroéclairage]	m	g	00 à 64
39	[Écran éteint]	k	d	00 à 01
40	[Mode mosaïque]	d	d	00 à FF
41	[Voir le Mode mosaïque]	d	z	FF
42	[Identifiant de mosaïque]	d	i	Voir [Identifiant de mosaïque]
43	[Mode Naturel]	d	j	00 à 01
44	[Sélection DPM]	f	j	00 à 07
45	[Verrouillage télécommande]/[Verrouillage de touche locale]	k	m	00 à 01
46	[Délai de mise sous tension]	f	h	00 à FA

		COMMANDE		DONNÉES (Hexadécimal)
		1	2	
47	[Sélection du basculement]	m	i	00 à 02
48	[Sélection de source de basculement]	m	j	Voir [Sélection de source de basculement]
49	[Fonctionnement IR]	t	p	00 à 02
50	[Utilisation des touches locales]	t	o	00 à 02
51	[Vérifier l'état]	s	v	Voir [Vérifier l'état]
52	[Vérifier l'écran]	t	z	00 à 01
53	[Haut-parleurs]	d	v	00 à 01
54	[Heure d'été]	s	d	Voir [Heure d'été]
55	[Mode PM]	s	n, 0c	00 à 03
56	[Méthode ISM]	j	p	Voir [Méthode ISM]
57	[Paramètres réseau]	s	n, 80(81)(82)	Voir [Paramètres réseau]
58	[Ajustement automatique]	j	u	01
59	[Position H]	f	q	00 à 64
60	[Position V]	f	r	00 à 64
61	[Taille H]	f	s	00 à 64
62	[Statut de la mise sous tension]	t	r	00 à 02
63	[Réveil sur le réseau local]	f	w	00 à 01
64	[Mode Automatique intelligent]	t	i	00 à 01
65	[Mode portrait de l'affichage à l'écran]	t	h	00 à 02
66	[Réinitialiser aux paramètres de départ]	t	n	00 à 01
67	[Synchronisation date/heure]	s	n, 16	00 à 01
68	[Synchronisation de contenus]	t	g	00 à 01
69	[Mode pivot]	t	a	00 à 01
70	[Mode studio]	s	n, 83	00 à 01
71	[Série LAN]	s	n, 84	00 à 01
72	[Rotation du contenu]	s	n, 85	00 à 02
73	[Commande d'éveil DPM]	s	n, 0b	00 à 01
74	[Inversion de balayage]	s	n, 87	00 à 01
75	[Émetteur]	s	n, 88	00 à 01

		COMMANDE		DONNÉES (Hexadécimal)
		1	2	
76	[Format de l'image] ([Rotation])	s	n, 89	00 à 01
77	[Mode de commande de luminosité simple]	s	m	00 à 01
78	[Horaire de commande de luminosité simple]	s	s	Voir [Horaire de commande de luminosité simple]
79	Mode [Multi-écran] et [Source]	x	c	Voir Mode [Multi-écran] et [Source]
80	[Format de l'image] ([Multi-écran])	x	d	Voir [Format de l'image] ([Multi-écran])
81	[Sourdine écran] ([Multi-écran])	x	e	Voir [Sourdine écran] ([Multi-écran])
82	[Écran toujours éteint]	s	n, 0d	00 à 01
83	[Gel de la vidéo à l'écran]	k	x	00 à 01
84	[LAN d'éveil sans fil]	s	n, 90	00 à 01
85	[Activation/désactivation de JustScan]	s	n, 91	00 à 01
86	[Mode Calendrier des jours fériés]	s	n, 1a	00 à 01
87	[Calendrier des jours fériés]	s	n, 1b	Voir [Section Calendrier des jours fériés]
88	[Écran double désactivé]	s	n, 92	00 à 02
89	[Contrôle ventilateur]	d	o	00 à 03
90	[Vérification de panne du ventilateur]	d	w	FF
91	[Lecture de la valeur de luminosité]	m	u	FF
92	[Maintenance BLU]	m	t	00 à 01
93	[Paramètres de l'indicateur d'alimentation]	f	o	00 à 01
94	[OSD Afficheur]	k	l	00 à 01
95	[Luminosité semitransparente]	s	n, 95	00 à 64
96	[Mode hybride]	s	n, 96	00 à 02
97	[Intervalle de retour]	s	n, 97	00 à 0a
98	[Capteur de proximité]	s	n, 98	00 à 02
99	[Contenu HDMI IT]	s	n, 99	00 à 01
100	[UPnP Mode]	s	n, 9c	00 à 01
101	[Vérification du nom du modèle]	f	v	FF
102	[Image Pas de signal]	s	n, a9	00 à 01
103	Wi-Fi	s	n, 9f	00 à 01
104	Réglage de l'affichage analogique Signage BLU	s	n, c2	00 à 01
105	Mise sous/hors tension de l'affichage analogique Signage BLU Réglage de l'heure	s	n, c3	Voir Mise sous/hors tension de l'affichage analogique Signage BLU Réglage de l'heure
106	Mise sous/hors tension manuelle de l'affichage BLU	s	n, c4	00 à 01
107	Mode Ventilateur silencieux	s	n, c7	00 à 01

* Remarque : Les commandes peuvent ne pas fonctionner lorsque l'entrée externe n'est pas utilisée. Certaines commandes peuvent ne pas être prises en charge selon le modèle.

Protocole de transmission/réception

Transmission

[Commande1][Commande2][][Identité télé][][Données][Cr]

- * [Commande1] : permet de distinguer les modes de paramètres d'origine et de l'utilisateur.
- * [Commande2] : commande les ensembles de moniteurs.
- * [Identité télé] : sert à sélectionner un écran que vous souhaitez contrôler. Un identifiant d'écran unique compris entre 1 et 1 000 (01H à 3E8H) peut être affecté sous Paramètres dans le menu d'affichage à l'écran. Il est possible de contrôler de manière simultanée tous les moniteurs connectés en sélectionnant « 00H » pour l'identifiant identité télé. (La valeur maximale peut varier selon le modèle.)
- * [Données] : transmet des données de commande. La quantité de données peut augmenter en fonction de la commande.
- * [Cr] : Retour de chariot. Correspond à la valeur ASCII « 0 x 0D ».
- * [] : Espace. Correspond à la valeur ASCII « 0 x 20 ».

Accusé de réception

[Commande2][][Identité télé][][OK/NG][Données][x]

- * Le produit transmet un accusé de réception (ACK) basé sur ce format lorsqu'il reçoit des données normales. En ce moment, si les données sont FF, le système indique les données d'état actuelles. Si les données sont en mode d'écriture, elles sont retournées à l'ordinateur.
- * Si une commande est envoyée avec l'identifiant d'écran « 00 » (=0 x 00), les données sont reflétées sur tous les moniteurs et aucun accusé de réception (ACK) n'est envoyé.
- * Si la valeur « FF » est envoyée en mode de contrôle sur un câble RS-232C, le paramètre actuel d'une fonction peut être vérifié (uniquement pour certaines fonctions).
- * Certaines commandes peuvent ne pas être prises en charge selon le modèle.

01. [Marche/Arrêt] (Commande : k a)

Régler la mise sous tension/hors tension du moniteur.

Transmission**(k)(a)() (Identité télé)() (Données)(Cr)**

Données 00 : Arrêt
01 : Marche
02 : Redémarrer

Accusé de réception**(a)() (Identité télé)() (OK/NG)(Données)(x)**

- * Le signal d'accusé de réception est retourné correctement uniquement lorsque le moniteur est entièrement en marche.
- * Il peut y avoir un délai entre les signaux de transmission et l'accusé de réception.

02. [Sélectionner l'entrée] (Commande : x b)

Sélectionner un signal d'entrée.

Transmission**(x)(b)() (Identité télé)() (Données)(Cr)**

Données 20 : AV
40 : COMPOSANT
60 : RVB
70 : DVI-D (PC)
80 : DVI-D (TVN)
90 : HDMI1 (TVN)
A0 : HDMI1 (PC)
91 : HDMI2/OPS (TVN)
A1 : HDMI2/OPS (PC)
92 : OPS/HDMI3/DVI-D (TVN)
A2 : OPS/HDMI3/DVI-D (PC)
95 : OPS/DVI-D (TVN)
A5 : OPS/DVI-D (PC)
96 : HDMI3/DVI-D (TVN)
A6 : HDMI3/DVI-D (PC)
98 : OPS (TVN)
A8 : OPS (PC)
C0 : DISPLAYPORT (TVN)
D0 : DISPLAYPORT (PC)
E0 : Lecteur SuperSign webOS
E1 : Autres
E2 : Multi-écran

Accusé de réception**(b)() (Identité télé)() (OK/NG)(Données)(x)**

- * Certains signaux d'entrée peuvent ne pas être pris en charge par certains modèles.
- * Revient à NG si le lecteur webOS n'est pas distribué depuis SuperSign W ou SuperSign CMS.

03. [Allongement] (Commande : k c)

Ajuster le format de l'image.

Transmission**(k)(c)() (Identité télé)() (Données)(Cr)**

Données 01 : 4:3
02 : 16:9
04 : Zoom
06 : Définir en fonction du programme
09 : Sur mesure (720p ou plus élevé)
10-1F : Zoom cinéma 1 à 16
21 : 58:9
30 : Zoom vertical
31 : Zoom sur tous les axes

- * Les types de données disponibles varient selon le signal d'entrée. Pour en savoir plus, reportez-vous à la section du format d'image du guide d'utilisation.
- * La fonction format de l'image peut varier selon la configuration de l'entrée du modèle.

Accusé de réception**(c)() (Identité télé)() (OK/NG)(Données)(x)****04. [Économie d'énergie] (Commande : j q)**

Régler le mode Économie d'énergie.

Transmission**(j)(q)() (Identité télé)() (Données)(Cr)**

Données 00 : Arrêt
01 : Minimum
02 : Moyen
03 : Maximum
04 : Automatique
05 : Écran éteint

Accusé de réception**(q)() (Identité télé)() (OK/NG)(Données)(x)**

- * Cette commande peut ne pas être prise en charge selon le modèle.

05. [Mode image] (Commande : d x)

Sélectionne le mode d'image.

Transmission

(d)(x)()(Identité télé)()(Données)(Cr)

Données 00 : Vif
 01 : Standard
 02 : Cinéma
 03 : Sports
 04 : Jeu
 05 : Expert 1
 06 : Expert 2
 08 : APS
 09 : Photos
 10 : Tactile
 11 : Étalonnage

Accusé de réception

(x)()(Identité télé)()(OK/NG)(Données)(x)

* Selon le modèle, il est possible que certains modes d'image ne soient pas pris en charge.

06. [Contraste] (Commande : k g)

Règle le contraste de l'écran.

Transmission

(k)(g)()(Identité télé)()(Données)(Cr)

Données 00-64 : Contraste 0 à 100

Accusé de réception

(g)()(Identité télé)()(OK/NG)(Données)(x)

07. [Brillance] (Commande : k h)

Règle la luminosité de l'écran.

Transmission

(k)(h)()(Identité télé)()(Données)(Cr)

Données 00-64 : Brillance 0 à 100

Accusé de réception

(h)()(Identité télé)()(OK/NG)(Données)(x)

08. [Netteté] (Commande : k k)

Règle la netteté de l'écran.

Transmission

(k)(k)()(Identité télé)()(Données)(Cr)

Données 00-32 : Netteté 0 à 50

Accusé de réception

(k)()(Identité télé)()(OK/NG)(Données)(x)

09. [Couleur] (Commande : k i)

Règle la couleur de l'écran.

Transmission

(k)(i)()(Identité télé)()(Données)(Cr)

Données 00-64 : Couleur 0 à 100

Accusé de réception

(i)()(Identité télé)()(OK/NG)(Données)(x)

10. [Teinte] (Commande : k j)

Règle la teinte de l'écran.

Transmission

(k)(j)()(Identité télé)()(Données)(Cr)

Données 00-64 : Teinte 50 rouge à 50 vert

Accusé de réception

(j)()(Identité télé)()(OK/NG)(Données)(x)

11. [T° couleur] (Commande : x u)

Règle la température de la couleur de l'écran.

Transmission

(x)(u)()(Identité télé)()(Données)(Cr)

Données 00-64 : 50 chaud à 50 froid

Accusé de réception

(u)()(Identité télé)()(OK/NG)(Données)(x)

12. [Équilibre] (Commande : k t)

Règle l'équilibre du son.

Transmission

(k)(t)()(Identité télé)()(Données)(Cr)

Données 00-64 : 50 gauche à 50 droite

Accusé de réception

(t)()(Identité télé)()(OK/NG)(Données)(x)

* Cette commande peut ne pas être prise en charge selon le modèle.

13. [Mode son] (Commande : d y)

Sélectionne un mode audio.

Transmission

(d)(y)()(Identité télé)()(Données)(Cr)

Données 01 : Standard

02 : Musique

03 : Cinéma

04 : Sports

05 : Jeu

07 : Nouvelles (Voix claires III)

Accusé de réception

(y)()(Identité télé)()(OK/NG)(Données)(x)

* Cette commande peut ne pas être prise en charge selon le modèle.

14. [Sourdine] (Commande : k e)

Met en sourdine/rétablit le son.

Transmission

(k)(e)()(Identité télé)()(Données)(Cr)

Données 00 : Sourdine

01 : Rétablir le son

Accusé de réception

(e)()(Identité télé)()(OK/NG)(Données)(x)

* Cette commande peut ne pas être prise en charge selon le modèle.

15. [Contrôle de volume] (Commande : k f)

Règle le volume de lecture.

Transmission

(k)(f)()(Identité télé)()(Données)(Cr)

Données 00-64 : Volume 0 à 100

Accusé de réception

(f)()(Identité télé)()(OK/NG)(Données)(x)

* Cette commande peut ne pas être prise en charge selon le modèle.

16. [Heure] 1 (année/mois/jour) (Commande : f a)

Règle les valeurs du temps 1 (année/mois/jour), ou règle l'heure automatique.

Transmission

1. (f)(a)()(Identité télé)()(Données1)()(Données2)()(Données3)(Cr)

2. (f)(a)()(Identité télé)()(0)(0)()(Données1)()(Cr)

1. Réglage du temps 1 (année/mois/jour)

Données1 04-1B : années 2014 à 2037

Données2 01-0C : janvier à décembre

Données3 01-1F : 1^{er} au 31

* Entrez « fa [Identité télé] ff » pour afficher les paramètres de Temps 1 (année/mois/jour).

2. Réglage automatique de l'heure

Données1 00 : Auto

01 : Manuel

* Pour afficher la valeur Heure automatique, entrez « fa [Identité télé] 00 ff ».

Accusé de réception

1. (a)()(Identité télé)()(OK/NG)(Données1)(Données2)(Données3)(x)

2. (a)()(Identité télé)()(OK/NG)(0)(0)(Données1)(x)

17. [Heure] 2 (heures/minutes/secondes) (Commande : f x)

Règle le Temps 2 (heures/minutes/secondes).

Transmission

(f)(x)()(Identité télé)()(Données1)()(Données2)()(Données3)

(Cr)

Données1 00-17 : 00 à 23 heures

Données2 00-3B : 00 à 59 minutes

Données3 00-3B : 00 à 59 secondes

- * Entrez « fx [Identité télé] ff » pour afficher les paramètres de l'horloge 2 (heure/minute/seconde).
- * Cette fonction est disponible uniquement lorsque le Temps 1 (année/mois/jour) est défini.

Accusé de réception

(x)()(Identité télé)()(OK/NG)(Données1)(Données2)(Données3)

(x)

18. [Horaire de mise en arrêt] (Commande : f c)

Active ou désactive l'horaire de mise en arrêt.

Transmission

(f)(c)()(Identité télé)()(Données)(Cr)

Données 00 : Arrêt

01 : Marche

Accusé de réception

(c)()(Identité télé)()(OK/NG)(Données)(x)

19. [Horaire de mise en éveil] (Commande : f b)

Active ou désactive l'horaire de mise en éveil.

Transmission

(f)(b)()(Identité télé)()(Données)(Cr)

Données 00 : Arrêt

01 : Marche

Accusé de réception

(b)()(Identité télé)()(OK/NG)(Données)(x)

20. [Désactiver minuterie] (Répéter/heure)**(Commande : f e)**

Configure automatiquement les paramètres de la minuterie de mise en arrêt (Répétez/heure).

Transmission

(f)(e)()(Identité télé)()(Données1)()(Données2)()(Données3)

(Cr)

Données1

1. F1 h à F7h (lecture de données)

F1 : lit les données de la première minuterie de mise en arrêt

F2 : lit les données de la deuxième minuterie de mise en arrêt

F3 : lit les données de la troisième minuterie de mise en arrêt

F4 : lit les données de la quatrième minuterie de mise en arrêt

F5 : lit les données de la cinquième minuterie de mise en arrêt

F6 : lit les données de la sixième minuterie de mise en arrêt

F7 : lit les données de la septième minuterie de mise en arrêt

2. e1h à e7h (supprime un index), e0h (supprime tous les index)

E0 : efface tous les paramètres de minuterie de mise en arrêt

E1 : efface les paramètres de la première minuterie de mise en arrêt

E2 : efface les paramètres de la deuxième minuterie de mise en arrêt

E3 : efface les paramètres de la troisième minuterie de mise en arrêt

E4 : efface les paramètres de la quatrième minuterie de mise en arrêt

E5 : efface les paramètres de la cinquième minuterie de mise en arrêt

E6 : efface les paramètres de la sixième minuterie de mise en arrêt

E7 : efface les paramètres de la septième minuterie de mise en arrêt

3. 01h à 0Ch (règle le jour de la semaine pour la minuterie de mise en arrêt)

01 : Une fois

02 : Tous les jours

03 : LUN-VEN

04 : LUN-SAM

05 : SAM-DIM

06 : Tous les dimanches

07 : Tous les lundis

08 : Tous les mardis

09 : Tous les mercredis

0A : Tous les jeudis

0B : Tous les vendredis

0C : Tous les samedis

Données2 00-17 h à 23 h

Données3 00-3B: 00 à 59 minutes

- * Pour lire ou supprimer la liste de l'horaire de minuterie de mise en arrêt, la valeur [Données2][Données3] doit être réglée sur FFH.

Exemple 1 : fe 01 F1 ff ff – Lit les premières données d'index de la Minuterie de mise en arrêt.

Exemple 2 : fe 01 e1 ff ff – Supprime les premières données d'index de la Minuterie de mise en arrêt.

Exemple 3 : fe 01 04 02 03 – Règle la Minuterie de mise en arrêt à 02:03 du lundi au samedi.

- * Cette fonction est disponible uniquement lorsque Temps 1 (année/mois/jour) et Temps 2 (heures/minutes/secondes) sont définis.

Accusé de réception

(e)()(Identité télé)()(OK/NG)(Données1)(Données2)(Données3)

(x)

21. [Activer minuterie] (Répéter/heure) (Commande : f d)

Configure automatiquement les paramètres de la minuterie de mise en éveil (Répéter/heure).

Transmission

(f)(d)()(Identité télé)()(Données1)()(Données2)()(Données3)

(Cr)

Données1

1. f1h à f7h (lecture de données)

F1 : lit les données de la première minuterie de mise en éveil

F2 : lit les données de la deuxième minuterie de mise en éveil

F3 : lit les données de la troisième minuterie de mise en éveil

F4 : lit les données de la quatrième minuterie de mise en éveil

F5 : lit les données de la cinquième minuterie de mise en éveil

F6 : lit les données de la sixième minuterie de mise en éveil

F7 : lit les données de la septième minuterie de mise en éveil

2. e1h à e7h (supprime un index), e0h (supprime tous les index)

E0 : efface tous les paramètres de minuterie de mise en éveil

E1 : efface les paramètres de la première minuterie de mise en éveil

E2 : efface les paramètres de la deuxième minuterie de mise en éveil

E3 : efface les paramètres de la troisième minuterie de mise en éveil

E4 : efface les paramètres de la quatrième minuterie de mise en éveil

E5 : efface les paramètres de la cinquième minuterie de mise en éveil

E6 : efface les paramètres de la sixième minuterie de mise en éveil

E7 : efface les paramètres de la septième minuterie de mise en éveil

3. 01h à 0Ch (règle le jour de la semaine pour la minuterie de mise en éveil)

01 : Une fois

02 : Tous les jours

03 : LUN-VEN

04 : LUN-SAM

05 : SAM-DIM

06 : Tous les dimanches

07 : Tous les lundis

08 : Tous les mardis

09 : Tous les mercredis

0A : Tous les jeudis

0B : Tous les vendredis

0C : Tous les samedis

Données2 00-17 h à 23 h

Données3 00-3B: 00 à 59 minutes

* Pour lire ou supprimer une liste de programmations d'heure de mise en éveil, les valeurs [Données2][Données3] doivent être réglées sur FF.

Exemple 1 : fd 01 f1 ff ff – Lit les premières données d'index de la Minuterie de mise en éveil.

Exemple 2 : fd 01 e1 ff ff – Supprime les premières données d'index de la Minuterie de mise en éveil.

Exemple 3 : fd 01 04 02 03 – Règle la Minuterie de mise en éveil à 02:03 du lundi au samedi.

* Cette fonction est disponible uniquement lorsque Temps 1 (année/mois/jour) et Temps 2 (heures/minutes/secondes) sont définis.

* Cette fonction fonctionne normalement seulement après le 22^e élément. L'entrée de minuterie de mise en éveil a été entrée.

Accusé de réception

(d)()(Identité télé)()(OK/NG)(Données1)(Données2)(Données3)

(x)

22. [Entrée de minuterie de mise en éveil] (Commande : f u)

Sélectionne une entrée externe pour le paramètre actuel de la Minuterie de mise en éveil et ajoute un nouveau programme.

Transmission

(f)(u)()(Identité télé)()(Données1)(Cr)

(f)(u)()(Identité télé)()(Données1)(Données2)(Cr)

Données (Ajouter une programmation)

40 : COMPOSANT

60 : RVB

70 : DVI-D

A0: HDMI1

A1: HDMI2/OPS

A2: OPS/HDMI3/DVI-D

A5: OPS/DVI-D

A6: HDMI3/DVI-D

A8: OPS

D0: DISPLAYPORT

Données1 (Lire la programmation)

1. f1h à f7h (lecture de données)

F1 : sélectionne la première entrée de programmation

F2 : sélectionne la deuxième entrée de programmation

F3 : sélectionne la troisième entrée de programmation

F4 : sélectionne la quatrième entrée de programmation

F5 : sélectionne la cinquième entrée de programmation

F6 : sélectionne la sixième entrée de programmation

F7 : sélectionne la septième entrée de programmation

Données2 (Lire la programmation)

FF

* Pour lire l'entrée de programmation, entrez FF pour [Données2].

Si aucune programmation n'est disponible pour [Données1] lorsque l'on tente de lire les données de la programmation, « NG » sera affiché et l'opération échouera.

Exemple 1 : fu 01 90 – Déplace chaque entrée de programmation vers le bas d'une rangée et enregistre la 1^{re} entrée de programmation en mode HDMI.

Exemple 2 : fu 01 f1 ff – Lit la 1^{re} entrée de programmation.

* Cette fonction est disponible uniquement lorsque Temps 1 (année/mois/jour) et Temps 2 (heures/minutes/secondes) sont définis.

* Cette fonction agit comme la dernière entrée.

* L'entrée est possible avec les formats PC ou de télévision numérique pendant la transmission, et la sortie est en format PC comme accusé de réception.

(p. ex., pour le HDMI 1, le 0 x 90 et le 0 x A peuvent être entrés, tandis que le 0 x A0 est imprimé comme accusé de réception.)

* Cette commande peut ne pas être prise en charge par certains modèles.

Accusé de réception

(u)()(Identité télé)()(OK/NG)(Données)(x)

(u)()(Identité télé)()(OK/NG)(Données1)(Données2)(x)

23. [Mise hors tension pour absence de signal] (15 min) (Commande : f g)

Règle le moniteur pour qu'il entre en mode de veille automatique s'il n'y a aucun signal pendant 15 minutes.

Transmission

(f)(g)()(Identité télé)()(Données)(Cr)

Données 00 : Arrêt
01 : Marche

Accusé de réception

(g)()(Identité télé)()(OK/NG)(Données)(x)

24. [Mise hors tension automatique] (4 heures) (Commande : m n)

Règle le moniteur pour activer la mise hors tension automatique après 4 heures.

Transmission

(m)(n)()(Identité télé)()(Données)(Cr)

Données 00 : Arrêt
01 : 4 heures

Accusé de réception

(n)()(Identité télé)()(OK/NG)(Données)(x)

25. [Langage] (Commande : f i)

Règle la langue de l'affichage.

Transmission

(f)(i)()(Identité télé)()(Données)(Cr)

Données 00 : Tchèque
01 : Danois
02 : Allemand
03 : Anglais
04 : Espagnol (Europe)
05 : Grec
06 : Français
07 : Italien
08 : Hollandais
09 : Norvégien
0A : Portugais
0B : Portugais (Brésil)
0C : Russe
0D : Finlandais
0E : Suédois
0F : Coréen
10 : Chinois (mandarin)
11 : Japonais
12 : Chinois (cantonais)
13 : Arabe

Accusé de réception

(i)()(Identité télé)()(OK/NG)(Données)(x)

26. [Réinitialisation] (Commande : f k)

Exécute la fonction de réinitialisation.

La réinitialisation de l'écran ne peut être effectuée qu'en mode source RVB.

Transmission

(f)(k)()(Identité télé)()(Données)(Cr)

Données 00 : Réinitialisation
01 : Réinitialisation de l'écran
02 : Paramètres d'origine

Accusé de réception

(k)()(Identité télé)()(OK/NG)(Données)(x)

* Cette commande peut ne pas être prise en charge selon le modèle.

27. [Température actuelle] (Commande : d n)

Vérifie à la température intérieure.

Transmission

(d)(n)()(Identité télé)()(Données)(Cr)

Données FF : Vérifier l'état

Accusé de réception

(n)()(Identité télé)()(OK/NG)(Données)(x)

* La température est affichée sous la forme d'une valeur hexadécimale.

28. [Touche] (Commande : m c)

Envoie un code clé de la télécommande IR.

Transmission

(m)(c)()(Identité télé)()(Données)(Cr)

Données IR_KEY_CODE

Accusé de réception

(c)()(Identité télé)()(OK/NG)(Données)(x)

* Pour les codes clé, consulter les codes IR.

* Certains codes de touche peuvent ne pas être pris en charge selon le modèle.

29. [Temps écoulé] (Commande : d l)

Vérifie le temps écoulé.

Transmission

(d)(l)()(Identité télé)()(Données)(Cr)

Données FF : Lire le statut

Accusé de réception

(l)()(Identité télé)()(OK/NG)(Données)(x)

* Les données reçues s'affichent en valeur hexadécimale.

30. [Numéro de série du produit] (Commande : f y)

Vérifie le numéro de série du produit.

Transmission

(f)(y)()(Identité télé)()(Données)(Cr)

Données FF : Vérifie le numéro de série du produit

Accusé de réception

(y)()(Identité télé)()(OK/NG)(Données)(x)

* Les données sont en code ASCII.

31. [Version du logiciel] (Commande : f z)

Vérifie la version du logiciel du produit.

Transmission

(f)(z)()(Identité télé)()(Données)(Cr)

Données FF : Vérifie la version du logiciel

Accusé de réception

(z)()(Identité télé)()(OK/NG)(Données)(x)

32. [Gain du rouge de l'équilibre des blancs] (Commande : j m)

Règle le gain du rouge de l'équilibre des blancs.

Transmission

(j)(m)()(Identité télé)()(Données)(Cr)

Données 00-FE : Gain du rouge 0-254

FF : Vérifie la valeur du gain du rouge

Accusé de réception

(m)()(Identité télé)()(OK/NG)(Données)(x)

33. [Gain du vert de l'équilibre des blancs] (Commande : j n)

Règle le gain du vert de l'équilibre des blancs.

Transmission

(j)(n)()(Identité télé)()(Données)(Cr)

Données 00-FE : Gain du vert 0-254

FF : Vérifie la valeur du gain du vert

Accusé de réception

(n)()(Identité télé)()(OK/NG)(Données)(x)

34. [Gain du bleu de l'équilibre des blancs] (Commande : j o)

Règle le gain du bleu de l'équilibre des blancs.

Transmission

(j)(o)()(Identité télé)()(Données)(Cr)

Données 00-FE : Gain du bleu 0-254

FF : Vérifie la valeur du gain du bleu

Accusé de réception

(o)()(Identité télé)()(OK/NG)(Données)(x)

35. [Décalage du rouge de l'équilibre des blancs] (Commande : s x)

Règle le décalage du rouge de l'équilibre des blancs.

Transmission

(s)(x)()(Identité télé)()(Données)(Cr)

Données 00-7F : Décalage du rouge 0-127

FF : Vérifie la valeur du décalage du rouge

Accusé de réception

(x)()(Identité télé)()(OK/NG)(Données)(x)

36. [Décalage du vert de l'équilibre des blancs] (Commande : s y)

Règle le décalage du vert de l'équilibre des blancs.

Transmission

(s)(y)()(Identité télé)()(Données)(Cr)

Données 00-7F : Décalage du vert 0-127

FF : Vérifie la valeur du décalage du vert

Accusé de réception

(y)()(Identité télé)()(OK/NG)(Données)(x)

37. [Décalage du bleu de l'équilibre des blancs] (Commande : s z)

Règle le décalage du bleu de l'équilibre des blancs.

Transmission

(s)(z)()(Identité télé)()(Données)(Cr)

Données 00-7F : Décalage du bleu 0-127

FF : Vérifie la valeur du décalage du bleu

Accusé de réception

(z)()(Identité télé)()(OK/NG)(Données)(x)

38. [Rétroéclairage] (Commande : m g)

Règle la luminosité du rétroéclairage de l'écran.

Transmission

(m)(g)()(Identité télé)()(Données)(Cr)

Données 00-64 : Rétroéclairage 0 à 100

Accusé de réception

(g)()(Identité télé)()(OK/NG)(Données)(x)

39. [Écran désactivé] (Commande : k d)

Allume ou éteint l'écran.

Transmission

(k)(d)()(Identité télé)()(Données)(Cr)

Données 00 : Allume l'écran

01 : Éteint l'écran

Accusé de réception

(d)()(Identité télé)()(OK/NG)(Données)(x)

* Cette commande peut ne pas être prise en charge par certains modèles.

* Les modèles à écran double doivent utiliser les commandes d'écran désactivé en 88. Écran double désactivé.

40. [Mode mosaïque] (Commande : d d)

Règle le mode Mosaïque et permet de configurer les valeurs pour les rangées et colonnes de la mosaïque.

Transmission

(d)(d)()(Identité télé)()(Données)(Cr)

Données 00-FF : Le premier octet – colonne de mosaïque

Le second octet – rangée de mosaïque

* 00, 01, 10 et 11 indiquent que le mode Mosaïque est désactivé.

* La valeur maximale peut varier selon le modèle.

Accusé de réception

(d)()(Identité télé)()(OK/NG)(Données)(x)

* Cette commande peut ne pas être prise en charge selon le modèle.

41. [Vérifier le mode Mosaïque] (Commande : d z)

Vérifie le mode Mosaïque.

Transmission

(d)(z)()(Identité télé)()(Données)(Cr)

Données FF : Vérifie le mode bleu.

Accusé de réception

(z)()(Identité télé)()(OK/NG)(Données1)(Données2)(Données3)

(x)

Données1 00 : Désactivé (mode Mosaïque désactivé)

01 : Activé (mode mosaïque activé)

Données2 00-0F : Colonne de mosaïque

Données3 00-0F : Rangée de mosaïque

* Cette commande peut ne pas être prise en charge selon le modèle.

42. [Identifiant de mosaïque] (Commande : d i)

Règle la valeur de l'identifiant d'écran du produit.

Transmission

(d)(i)()(Identité télé)()(Données)(Cr)

Données 01-E1 : Identifiant de mosaïque 1 à 225**

FF : Vérifie l'identifiant de mosaïque

* La valeur des données ne peut pas dépasser la valeur de rangées x colonnes.

Accusé de réception

(i)()(Identité télé)()(OK/NG)(Données)(x)

* Lorsqu'une valeur de données supérieure à la valeur « rangées x colonnes » est entrée (sauf 0 x FF), l'accusé de réception change pour « NG ».

* Cette commande peut ne pas être prise en charge selon le modèle.

43. [Mode naturel] (En mode Mosaïque) (Commande : d j)

Lors de l'affichage de l'image naturelle, la partie de l'image qui serait normalement affichée dans l'espace entre les moniteurs est omise.

Transmission

(d)(j)()(Identité télé)()(Données)(Cr)

Données 00 : Arrêt

01 : Marche

Accusé de réception

(j)()(Identité télé)()(OK/NG)(Données)(x)

* Cette commande peut ne pas être prise en charge selon le modèle.

44. [Sélection DPM] (Commande : f j)

Pour définir la fonction de gestion d'alimentation de l'écran (DPM).

Transmission

(f)(j)()(Identité télé)()(Données)(Cr)

Données 00 : Arrêt

01 : 5 secondes

02 : 10 secondes

03 : 15 secondes

04 : 1 minute

05 : 3 minutes

06 : 5 minutes

07 : 10 minutes

Accusé de réception

(j)()(Identité télé)()(OK/NG)(Données)(x)

45. [Télécommande] / [Verrouillage de touche locale] (Commande : k m)

Règle le verrouillage de la télécommande ou des touches locales (avant).

Transmission

(k)(m)()(Identité télé)()(Données)(Cr)

Données 00 : Arrêt (Verrouillage désactivé)

01 : Marche (Verrouillage activé)

* Lorsque l'écran est éteint, la touche de mise sous tension fonctionne même en mode Marche (01).

Accusé de réception

(m)()(Identité télé)()(OK/NG)(Données)(x)

46. [Délai de mise sous tension] (Commande : f h)

Règle le délai planifié lorsque l'appareil s'allume. (Unité : secondes)

Transmission

(f)(h)()(Identité télé)()(Données)(Cr)

Données 00 à FA : min. 0 à max. de 250 (secondes)

* La valeur maximale peut varier selon le modèle.

Accusé de réception

(h)()(Identité télé)()(OK/NG)(Données)(x)

47. [Sélection basculement] (Commande : m i)

Sélectionne un mode source pour la commutation automatique.

Transmission

(m)(i)()(Identité télé)()(Données)(Cr)

Données 00 : Arrêt

01 : Auto

02 : Manuel

Accusé de réception

(i)()(Identité télé)()(OK/NG)(Données)(x)

48. [Sélection de source de basculement] (Commande : m j)

Sélectionne la source d'entrée pour la commutation automatique.

- * Cette commande est disponible uniquement lorsque le mode Basculement (auto) est défini sur Personnalisé.

Transmission

(m)(j)() (Identité télé)() (Données1)() (Données2)() (Données3)
() (Données4)...() (DonnéesN)(Cr)

Données 1 à N-1 (priorité source : 1 à N-1)

- 40 : COMPOSANT
- 60 : RVB
- 70 : DVI-D
- 90 : HDMI1
- 91 : HDMI2/OPS
- 92 : OPS/HDMI3/DVI-D
- 95 : OPS/DVI-D
- 96 : HDMI3/DVI-D
- 98 : OPS
- CO : DISPLAYPORT

Données N: E0: Mémoire INTERNE

- E1: USB
- E2: CARTE SD

Accusé de réception

(j)() (SetID)() (OK/NG)(Données1)(Données2)(Données3)
(Données4)...(DonnéesN)(x)

- * Certains signaux d'entrée peuvent ne pas être pris en charge par certains modèles.
- * Le numéro de données (N) peut varier en fonction du modèle. (Le numéro de données dépend du nombre de signaux d'entrée pris en charge.)
- * Seules les valeurs sous les données N (p. ex., E0, E1, E2) sont autorisées comme dernière valeur et peuvent ne pas être prises en charge, selon le modèle.
- * Cette fonction agit comme la dernière entrée et prend en charge les données en format de télévision numérique.

49. [Fonctionnement IR] (Commande : t p)

Configure les paramètres de fonctionnement IR du produit.

Transmission

(t)(p)() (Identité télé)() (Données)(Cr)

- Données 00 : Déverrouille toutes les touches
- 01 : Verrouille toutes les touches sauf la touche de mise en marche
- 02 : Verrouille toutes les touches

Accusé de réception

(x)() (Identité télé)() (OK/NG)(Données)(x)

- * Lorsque l'écran est éteint, la touche de mise sous tension fonctionne même si toutes les touches sont verrouillées (02).

50. [Utilisation des touches locales] (Commande : t o)

Configure les paramètres de fonctionnement des touches locales du produit.

Transmission

(t)(o)() (Identité télé)() (Données)(Cr)

- Données 00 : Déverrouille toutes les touches
- 01 : Verrouille toutes les touches sauf la touche de mise en marche
- 02 : Verrouille toutes les touches

Accusé de réception

(o)() (Identité télé)() (OK/NG)(Données)(x)

- * Lorsque l'écran est éteint, la touche de mise sous tension fonctionne même si toutes les touches sont verrouillées (02).

51. [État] (Commande : s v)

Vérifie l'état du signal actuel du produit.

Transmission

(s)(v)() (Identité télé)() (Données)() (FF)(Cr)

- Données 02 : Vérifie la présence d'un signal
- 03 : Vérifie le mode PM.
- 07 : Vérifie si les capteurs de température haut, bas et principal fonctionnent normalement.
- 09 : Vitesse du ventilateur
- 10 : Détection RGB OK/NG (Vérifier l'écran)
- 13 : État de la porte
- 15 : vérifie la valeur actuelle du courant électrique
- 16 : Humidité
- 17 : Luminosité
- 18 : État de la rotation (gyroscope)

Acknowledgement

(v)() (Identité télé)() (OK/NG)(Données)(Données1)(x)

- Données 02 (lorsqu'un signal est trouvé)
- Données1 00 : aucun signal
- 01 : présence d'un signal

- Données 03 (lors de la vérification du mode PM)
- Données1 00 : Le mode PM est défini sur Écran allumé
- 01 : Le mode PM est défini sur Écran éteint
- 02 : Le mode PM est défini toujours sur Écran éteint
- 03 : Mode Maintenir le format d'image.
- 04 : Écran désactivé et rétroéclairage (mode extérieur)

- Données 07 (Vérification à savoir si les capteurs de température haut, bas et principal fonctionnent normalement)
- Données1 00 : Tous les capteurs de température sont défectueux.
- 01 : Haut normal, Bas défectueux, Principal défectueux
- 02 : Haut défectueux, Bas normal, Principal défectueux
- 03 : Haut normal, Bas normal, Principal défectueux
- 04 : Haut défectueux, Bas défectueux, Principal normal
- 05 : Haut normal, Bas défectueux, Principal normal
- 06 : Haut défectueux, Bas normal, Principal normal
- 07 : Tous les capteurs de température sont normaux

- * Le capteur de température haut ainsi que le quatrième déterminent si un dysfonctionnement a eu lieu.

Données 10 (Vérifier l'écran)
Données1 00 : Vérifier l'écran donne NG comme résultat
07 : Vérifier l'écran donne OK comme résultat

* Règle sur NG lorsque la fonction Vérifier l'écran est désactivée ou n'est pas prise en charge.

Données 13 (pour vérifier l'état de la porte)
Données1 Nombre de portes à vérifier
Données2 00 : Fermée(s)
01 : Ouverte(s)

Données 15 (lors de la vérification de la valeur actuelle du courant électrique)
Données1 Valeur actuelle du courant électrique en mA

Données 16 (pour vérifier l'humidité)
Données1 Afficher l'humidité actuelle (% d'humidité relative) de la valeur Hex

Données 17 (pour vérifier la luminosité)
Données1 Afficher la luminosité actuelle (Lux) de la valeur Hex

Données 18 (pour vérifier l'état de la rotation (gyroscope))
Données1 00 : 0 degrés
01 : 90 degrés
02 : 180 degrés
03 : 270 degrés

Données 09 (concernant la vitesse du ventilateur)

Accusé de réception
(v)()(Identité télé)()(OK/NG)(Données)(Données1)(Données2)(x)

Données1 00-FF : Octet supérieur de la vitesse du ventilateur
Données2 00-FF : Octet inférieur de la vitesse du ventilateur
Vitesse du ventilateur : 0 à 2008 en hexadécimal et 0 à 8200 en décimal

* Cette commande peut ne pas être prise en charge par certains modèles.

52. [Vérifiez l'écran] (Commande : t z)

Règle la fonction Vérifier l'écran.

Transmission
(t)(z)()(Identité télé)()(Données)(Cr)

Données 00 : Arrêt
01 : Marche

Accusé de réception
(z)()(Identité télé)()(OK/NG)(Données)(x)

* Cette commande peut ne pas être prise en charge selon le modèle.

53. [Haut-parleur] (Commande : d v)

Règle la fonction des haut-parleurs.

Transmission
(d)(v)()(Identité télé)()(Données)(Cr)

Données 00 : Arrêt
01 : Marche

Accusé de réception
(v)()(Identité télé)()(OK/NG)(Données)(x)

* Cette commande peut ne pas être prise en charge selon le modèle.

54. [Heure d'été] (Commande : s d)

Pour définir la fonction de l'heure avancée.

Transmission
(s)(d)()(Identité télé)()(Données1)()(Données2)()(Données3)()(Données4)()(Données5)(Cr)

Données 00 : Arrêt (Données2-5 : FFH)
01 : Heure de début
02 : Heure de fin

Données2 01-0C : Janvier à décembre
Données3 01-06 : 1-6^e semaine

* Le nombre maximum de [Données3] diffère selon la date.

Données4 00 à 06 (DIM à SAM)
Données5 00-17 h à 23 h

* Pour lire l'Heure de début/Heure de fin, entrez FFH pour [Données2] à [Données5].

(P. ex. 1 : sd 01 01 ff ff ff ff - Pour vérifier l'heure de début)

(P. ex. 2 : sd 01 02 ff ff ff ff - Pour vérifier l'heure de fin)

* Cette fonction est prise en charge seulement lorsque 1 (année/mois/jour) et 2 (heures/minutes/secondes) sont configurés.

Accusé de réception
(d)()(Identité télé)()(OK/NG)(Données1)(Données2)(Données3)(Données4)(Données5)(x)

* Cette commande peut ne pas être prise en charge selon le modèle.

55. [Mode PM] (Commande : s n, 0c)

Sélectionne l'option de mode PM souhaitée.

Transmission**(s)(n)()(Identité télé)()(0c)()(Données)(Cr)**

Données 00 : Définit le mode de mise hors tension.
 01 : Définit le mode Maintenir le format d'image.
 02 : Définit le mode Écran désactivé.
 03 : Définit le mode Écran toujours désactivé.
 04 : Définit les modes Écran désactivé et Rétroéclairage (mode extérieur)

Accusé de réception**(n)()(Identité télé)()(OK/NG)(0c)(Données)(x)**

* Cette commande peut ne pas être prise en charge selon le modèle.

56. [Méthode ISM] (Commande : j p)

Sélectionne l'option de la méthode ISM.

Transmission**(j)(p)()(Identité télé)()(Données)(Cr)**

Données 01 : Inversion
 02 : Saccadée
 04 : Dégradé de blancs
 08 : Normale
 20 : Tracé couleur
 80 : Barre de dégradé
 90 : Image de l'utilisateur
 91 : Vidéo de l'utilisateur

* La commande jp fonctionne quand la minuterie est réglée sur Immédiatement.

Accusé de réception**(p)()(Identité télé)()(OK/NG)(Données)(x)**

* Cette commande peut ne pas être prise en charge selon le modèle.

57. [Paramètre du réseau] (Commande : s n, 80 ou 81 ou 82)

Configure les paramètres de réseau et de DNS.

Transmission**(s)(n)()(Identité télé)()(Données1)()(Données2)()(Données3)()(Données4)()(Données5)(Cr)**

Données1 80 : Configure/affiche le mode IP temporaire (Auto/Manuel), masque du sous-réseau et passerelle.
 81 : Configure/affiche l'adresse DNS temporaire.
 82 : Enregistre les paramètres temporaires et affiche les renseignements sur le réseau actuel.

* Si Données1 est 80,

Données2 00 : Auto

01 : Manuel

FF : Affiche le mode IP temporaire (Auto/Manuel), masque du sous-réseau et passerelle.

** Si Données2 = 01 (Manuel),

Données3 : Adresse IP manuelle

Données4 : Adresse du masque du sous-réseau

Données5 : Adresse de la passerelle

* Si Données1 est 81,

Données2 : Adresse DNS

FF : Affiche l'adresse DNS temporaire.

* Si Données1 est 82,

Données2 80 : Affiche le mode IP enregistré temporaire (Auto/Manuel), masque du sous-réseau et portail.

81 : Applique l'adresse DNS temporaire

FF : Informations sur le réseau actuel (IP, passerelle de sous-réseau, DNS)

*** Exemples de paramètres

1. Auto : sn 01 80 00

2. Manuel : sn 01 80 01 010177223241 255255254000
010177222001 (IP : 10.177.223.241, sous-réseau : 255.255.254.0, passerelle : 10.177.222.1)

3. Lecture réseau : sn 01 80 ff

4. Paramètre DNS : sn 01 81 156147035018
(DNS : 156.147.35.18)5. Application des paramètres : sn 01 82 80 (applique le mode IP enregistré (auto/manuel), le masque de sous-réseau et la passerelle),
sn 01 82 81 (applique la DNS enregistrée)

* Chaque adresse IP contient 12 chiffres décimaux.

Accusé de réception**(n)()(Identité télé)()(OK/NG)(Données1)(Données)(x)**

* Cette commande peut ne pas être prise en charge selon le modèle.

* Cette fonction est disponible uniquement pour les réseaux câblés.

58. [Ajustement automatique] (Commande : j u)

Corrige automatiquement la position et le tremblement de l'image.
(Fonctionne uniquement en mode RVB-PC.)

Transmission

(j)(u)()(Identité télé)()(Données)(Cr)

Données 01 : Exécution

Accusé de réception

(u)()(Identité télé)()(OK/NG)(Données)(x)

* Cette commande peut ne pas être prise en charge selon le modèle.

59. [Position H] (Commande : f q)

Règle la position horizontale de l'écran. Cette fonction sert uniquement lorsque le mode Mosaïque est réglé sur Désactivé.

* La plage de fonctionnement varie selon la résolution de l'entrée RVB.
(Fonctionne uniquement en mode RVB-PC.)

Transmission

(f)(q)()(Identité télé)()(Données)(Cr)

Données 00-64 : Min. -50 (gauche) à max. 50 (droite)

Accusé de réception

(q)()(Identité télé)()(OK/NG)(Données)(x)

* Cette commande peut ne pas être prise en charge selon le modèle.

60. [Position V] (Commande : f r)

Règle la position verticale de l'écran. Cette fonction sert uniquement lorsque le mode Mosaïque est réglé sur Désactivé.

* La plage de fonctionnement varie selon la résolution de l'entrée RVB.
(Fonctionne uniquement en mode RVB-PC.)

Transmission

(f)(r)()(Identité télé)()(Données)(Cr)

Données 00-64 : Min. -50 (bas) à max. 50 (haut)

Accusé de réception

(r)()(Identité télé)()(OK/NG)(Données)(x)

* Cette commande peut ne pas être prise en charge selon le modèle.

61. [Grandeur H] (Commande : f s)

Règle la grandeur horizontale de l'écran. Cette fonction sert uniquement lorsque le mode Mosaïque est réglé sur Désactivé.

* La plage de fonctionnement varie selon la résolution de l'entrée RVB.
(Fonctionne uniquement en mode RVB-PC.)

Transmission

(f)(s)()(Identité télé)()(Données)(Cr)

Données 00-64 : Min. -50 (petit) à max. 50 (grand)

Accusé de réception

(s)()(Identité télé)()(OK/NG)(Données)(x)

* Cette commande peut ne pas être prise en charge selon le modèle.

62. [Statut de la mise sous tension] (Commande : t r)

Sélectionne l'option de l'état Sous tension.

Transmission

(t)(r)()(Identité télé)()(Données)(Cr)

Données 00 : LST (reste à l'état précédent)

01 : STD (reste hors tension)

02 : PWR (reste sous tension)

Accusé de réception

(r)()(Identité télé)()(OK/NG)(Données)(x)

63. [Réveil sur le réseau local] (Commande : f w)

Sélectionne l'option Réveil sur le réseau local souhaitée.

Transmission

(f)(w)()(Identité télé)()(Données)(Cr)

Données 00 : Arrêt

01 : Marche

Accusé de réception

(w)()(Identité télé)()(OK/NG)(Données)(x)

64. [Mode Automatique intelligent] (Commande : t i)

Sélectionne l'option de mode Automatique intelligent souhaitée.

Transmission

`(t)(i)()(Identité télé)()(Données)(Cr)`Données 00 : Arrêt
01 : Marche

Accusé de réception

`(i)()(Identité télé)()(OK/NG)(Données)(x)`

* Cette commande peut ne pas être prise en charge selon le modèle.

65. [Mode portrait de l'affichage à l'écran] (Commande : t h)

Sélectionne l'option de mode Portrait souhaitée.

Transmission

`(t)(h)()(Identité télé)()(Données)(Cr)`Données 00 : Arrêt
01 : 90 degrés
02 : 270 degrés
03 : 180 degrés

Accusé de réception

`(h)()(Identité télé)()(OK/NG)(Données)(x)`

* Cette commande peut ne pas être prise en charge selon le modèle.

66. [Réinitialiser les paramètres initiaux] (Commande : t n)

Active ou désactive la fonction Réinitialiser aux paramètres d'origine.

Transmission

`(t)(n)()(Identité télé)()(Données)(Cr)`Données 00 : Désactive les paramètres
01 : Active les paramètres

Accusé de réception

`(n)()(Identité télé)()(OK/NG)(Données)(x)`

* Cette commande peut ne pas être prise en charge selon le modèle.

67. [Synchronisation date/heure] (Commande : s n, 16)

Configure la synchronisation de l'heure.

Transmission

`(s)(n)()(Identité télé)()(1)(6)()(Données)(Cr)`Données 00 : Arrêt
01 : Marche

* Cette fonction est utilisée en mode Maître.

* Cette fonctionnalité ne fonctionne pas si l'heure actuelle n'est pas réglée.

Accusé de réception

`(n)()(Identité télé)()(OK/NG)()(1)(6)()(Données)(x)`

* Cette commande peut ne pas être prise en charge selon le modèle.

68. [Synchronisation de contenus] (Commande : t g)

Configure la synchronisation du contenu.

Transmission

`(t)(g)()(Identité télé)()(Données)(Cr)`Données 00 : Arrêt
01 : Marche

Accusé de réception

`(g)()(Identité télé)()(OK/NG)(Données)(x)`

* Cette commande peut ne pas être prise en charge selon le modèle.

69. [Mode Pivot] (Commande : t a)

Active ou désactive le mode Pivot.

Transmission

`(t)(a)()(Identité télé)()(Données)(Cr)`Données 00 : Arrêt
01 : Marche

Accusé de réception

`(a)()(Identité télé)()(OK/NG)(Données)(x)`

* Cette fonction peut ne pas être prise en charge par certains modèles.

70. [Mode Studio] (Commande : s n, 83)

Active ou désactive le mode Studio.

Transmission`(s)(n)()(Identité télé)()(8)(3)()(Données)(Cr)`Données 00 : Arrêt
01 : Marche**Accusé de réception**`(n)()(Identité télé)()(OK/NG)(8)(3)(Données)(x)`

* Cette fonction peut ne pas être prise en charge par certains modèles.

73. [Commande d'éveil DPM] (Commande : s n, 0b)

Règle le mode Commande d'éveil DPM.

Transmission`(s)(n)()(Identité télé)()(0)(b)()(Données)(Cr)`Données 00 : Horloge
01 : Horloge+Données**Accusé de réception**`(n)()(Identité télé)()(OK/NG)(0)(b)(Données)(x)`

* Cette fonction peut ne pas être prise en charge par certains modèles.

71. [Série LAN] (Commande : s n, 84)

Active ou désactive la connexion en chaîne du réseau local.

Transmission`(s)(n)()(Identité télé)()(8)(4)()(Données)(Cr)`Données 00 : Arrêt
01 : Marche**Accusé de réception**`(n)()(Identité télé)()(OK/NG)(8)(4)(Données)(x)`

* Cette fonction peut ne pas être prise en charge par certains modèles.

74. [Inversion de balayage] (Commande : s n, 87)

Active ou désactive l'inversion de balayage.

Transmission`(s)(n)()(Identité télé)()(8)(7)()(Données)(Cr)`Données 00 : Arrêt
01 : Marche**Accusé de réception**`(n)()(Identité télé)()(OK/NG)(8)(7)(Données)(x)`

* Cette fonction peut ne pas être prise en charge par certains modèles.

72. [Rotation du contenu] (Commande : s n, 85)

Active ou désactive la rotation du contenu.

Transmission`(s)(n)()(Identité télé)()(8)(5)()(Données)(Cr)`Données 00 : Arrêt
01 : 90 degrés
02 : 270 degrés
03 : 180 degrés**Accusé de réception**`(n)()(Identité télé)()(OK/NG)(8)(5)(Données)(x)`

* Cette fonction peut ne pas être prise en charge par certains modèles.

75. [Émetteur] (Commande : s n, 88)

Active ou désactive la Balise.

Transmission`(s)(n)()(Identité télé)()(8)(8)()(Données)(Cr)`Données 00 : Arrêt
01 : Marche**Accusé de réception**`(n)()(Identité télé)()(OK/NG)(8)(8)(Données)(x)`

* Cette fonction peut ne pas être prise en charge par certains modèles.

76. [Format de l'image (Rotation)] (Commande : s n, 89)

Contrôle le format de l'image (Rotation) de l'écran.

(Cette commande fonctionne uniquement lorsque la fonction Rotation du contenu est activée.)

Transmission

(s)(n)()(Identité télé)()(8)(9)()(Données)(Cr)

Données 00 : Plein écran

01 : Original

Accusé de réception

(n)()(Identité télé)()(OK/NG)(8)(9)(Données)(x)

* Cette fonction peut ne pas être prise en charge par certains modèles.

77. [Mode de commande de luminosité simple]

(Commande : s m)

Sélectionne s'il faut activer ou désactiver le mode Commande de luminosité simple.

Transmission

(s)(m)()(Identité télé)()(Données)(Cr)

Données 00 : Mode de commande de luminosité simple désactivé

01 : Mode de commande de luminosité simple activé

* Cette fonctionnalité ne fonctionne pas si l'heure actuelle n'est pas réglée.

* Cette commande peut ne pas être prise en charge par certains modèles.

Accusé de réception

(m)()(Identité télé)()(OK/NG)(Données)(x)

78. [Horaire de commande de luminosité simple]
(Commande : s s)

Règle les horaires de commande de luminosité simple.

Transmission

(s)(s)()(Identité télé)()(Données1)()(Données2)()(Données3)

(Cr)

Données1

1. F1-F6 (lecture de données)

F1 : Lit les premières données de la Commande de luminosité simple.

F2 : Lit les deuxième données de la Commande de luminosité simple.

F3 : Lit les troisième données de la Commande de luminosité simple.

F4 : Lit les quatrième données de la Commande de luminosité simple.

F5 : Lit les cinquième données de la Commande de luminosité simple.

F6 : Lit les sixième données de la Commande de luminosité simple.

2. FF : Lit toutes les listes stockées

3. e1-e6 (supprime un index); e0 (supprime tous les index)

E0 : Supprime toutes les commandes de luminosité simples.

E1 : Supprime la première Commande de luminosité simple.

E2 : Supprime la deuxième Commande de luminosité simple.

E3 : Supprime la troisième Commande de luminosité simple.

E4 : Supprime la quatrième Commande de luminosité simple.

E5 : Supprime la cinquième Commande de luminosité simple.

E6 : Supprime la sixième Commande de luminosité simple.

4. 00-de la 17^h à la 23^h

Données2 00-3B : de la minute 00 à la 59^e

Données3 00-64 : Rétroéclairage 0 à 100

* Si vous souhaitez lire ou supprimer les listes de Commandes de luminosité simples configurées, réglez [Données2][Données3] sur FF.

* Si vous voulez importer toutes les listes de Commandes de luminosité configurées par FF, n'entrez pas de valeur pour [Données2][Données3].

* Une fois toutes les listes de Commandes de luminosité simples configurées importées par FF, l'accusé de réception OK est affiché, même s'il n'y a aucune liste de stockée.

Exemple 1 : ss 01 f1 ff ff – Lit les données du premier index de la Commande de luminosité simple.

Exemple 2 : ss 01 ff – Lit les données de tous les index de la Commande de luminosité simple.

Exemple 3 : ss 01 e1 ff ff – Supprime les données du premier index de la Commande de luminosité simple.

Exemple 4 : ss 01 07 1E 46 – Ajoute un horaire dont l'heure est 07:30 et le rétroéclairage est réglé sur 70.

Accusé de réception

(s)()(Identité télé)()(OK/NG)(Données1)(Données2)(Données3)

(x)

* Cette fonction peut ne pas être prise en charge par certains modèles.

79. [Entrée et mode Multi-écran] (Commande : x c)

Enregistre ou contrôle le mode Multi-écran et l'entrée.

Transmission**(x)(c)() (Identité télé)() (Données1)() (Données2)() (Données3)() (Données4)() (Données5)() (Cr)**

Données1 (règle le mode Multi-écran)

10 : PIP
22 : PBP2
23 : PBP3
24 : PBP4

Données2 (règle l'entrée principale multi-écran)

Données3 (règle l'entrée Sub1 multi-écran)

Données4 (règle l'entrée Sub2 multi-écran)

Données5 (règle l'entrée Sub3 multi-écran)

20 : AV
40 : COMPOSANT
60 : RVB
80 : DVI-D
90 : HDMI1
91 : HDMI2/OPS
92 : OPS/HDMI3/DVI-D
95 : OPS/DVI-D
96 : HDMI3/DVI-D
98 : OPS
C0 : DISPLAYPORT**Accusé de réception****(c)() (Identité télé)() (OK/NG)() (Données1)(Données2)(Données3)(Données4)(Données5)(x)**

* Cette fonction peut ne pas être prise en charge par certains modèles.

* Uniquement les modes d'entrée pris en charge par le modèle fonctionnent.

* Cette fonction agit comme la dernière entrée et prend en charge les données en format de télévision numérique.

80. [Format de l'image] (Multi-écran) (Commande : x d)

Enregistre ou contrôle le format de l'image (Multi-écran) de l'écran.

Transmission**(x)(d)() (Identité télé)() (Données1)() (Données2)(Cr)**Données1 01 : Contrôle l'entrée principale
02 : Contrôle l'entrée Sub1
03 : Contrôle l'entrée Sub2
04 : Contrôle l'entrée Sub3Données2 00 : Plein écran
01 : Original**Accusé de réception****(d)() (Identité télé)() (OK/NG)(Données1)(Données2)(x)**

* Cette fonction peut ne pas être prise en charge par certains modèles.

81. [Sourdine écran] (Multi-écran) (Commande : x e)

Allume/éteint chaque écran en mode Multi-écran.

Transmission**(x)(e)() (Identité télé)() (Données1)() (Données2)(Cr)**Données1 01 : Contrôle l'entrée principale
02 : Contrôle l'entrée Sub1
03 : Contrôle l'entrée Sub2
04 : Contrôle l'entrée Sub3Données2 00 : Allume l'écran.
01 : Éteint l'écran.

* Cette fonction est disponible lorsque l'application Multi-écran fonctionne.

* Cette fonction peut ne pas fonctionner correctement s'il n'y a aucun signal.

Accusé de réception**(e)() (Identité télé)() (OK/NG)(Données1)(Données2)(x)**

* Cette fonction peut ne pas être prise en charge par certains modèles.

82. [Écran toujours éteint] (Commande : s n, 0d)

Écran toujours désactivé à le même effet que d'entrer dans le menu Écran désactivé, peu importe le réglage du mode PM.

Transmission**(s)(n)() (Identité télé)() (0)(d)() (Données)(Cr)**Données 00 : Arrêt
01 : Marche**Accusé de réception****(n)() (Identité télé)() (OK/NG)(0)(d)(Données)(x)**

* Cette fonction peut ne pas être prise en charge par certains modèles.

83. [Gel de la vidéo à l'écran] (Commande : k x)

Allume/éteint la fonction Gel de la vidéo à l'écran.

Transmission**(k)(x)() (Identité télé)() (Données)(Cr)**Données 00 : Active la fonction de gel.
01 : Désactive la fonction de gel.

* Disponible avec mode d'entrée unique.

Accusé de réception**(x)() (Identité télé)() (OK/NG)(Données)(x)**

* Cette fonction peut ne pas être prise en charge par certains modèles.

84. [LAN d'éveil sans fil] (Commande : s n, 90)

Permet de régler l'option Réveil sur le réseau local sans fil.

Transmission

(s)(n)()(Identité télé)()(9)(0)()(Données)(Cr)

Données 00 : Arrêt
01 : Marche

Accusé de réception

(n)()(Identité télé)()(OK/NG)(9)(0)(Données)(x)

* Cette fonction peut ne pas être prise en charge par certains modèles.

85. [Activation/désactivation de JustScan] (Commande : s n, 91)

Règle JustScan.

Transmission

(s)(n)()(Identité télé)()(9)(1)()(Données)(Cr)

Données 00 : Arrêt
01 : Marche

Accusé de réception

(n)()(Identité télé)()(OK/NG)(9)(1)(Données)(x)

* Cette fonction peut ne pas être prise en charge par certains modèles.

86. [Mode Calendrier des jours fériés] (Commande : s n, 1a)

Active ou désactive le mode Calendrier des jours fériés.

Transmission

(s)(n)()(Identité télé)()(1)(a)()(Données)(Cr)

Données 00 : Calendrier des jours fériés désactivé
01 : Calendrier des jours fériés activé

* Cette fonctionnalité ne fonctionne pas si l'heure actuelle n'est pas réglée.

* Selon le modèle, il se peut que cette fonction ne soit pas prise en charge.

Accusé de réception

(n)()(Identité télé)()(OK/NG)()(1)(a)()(Données)(x)

87. [Calendrier de jours fériés] (Commande : s n, 1b)

Configure le calendrier des jours fériés.

Transmission

(s)(n)()(Identité télé)()()(1)(a)

()(Données1)()(Données2)()(Données3)()(Données4)(Cr)

Données1

1. f1–f7 (Fonctions de lecture des données)

f1 : Lit les données du 1^{er} Calendrier des jours fériés

f2 : Lit les données du 2^e Calendrier des jours fériés

f3 : Lit les données du 3^e Calendrier des jours fériés

f4 : Lit les données du 4^e Calendrier des jours fériés

f5 : Lit les données du 5^e Calendrier des jours fériés

f6 : Lit les données du 6^e Calendrier des jours fériés

f7 : Lit les données du 7^e Calendrier des jours fériés

2. FF : Lit toutes les listes stockées

3. e1–e7 (supprime un index), e0 (supprime tous les index)

e0 : Supprime tous les Calendriers des jours fériés

e1 : Supprime le 1^{er} Calendrier des jours fériés

e2 : Supprime le 2^e Calendrier des jours fériés

e3 : Supprime le 3^e Calendrier des jours fériés

e4 : Supprime le 4^e Calendrier des jours fériés

e5 : Supprime le 5^e Calendrier des jours fériés

e6 : Supprime le 6^e Calendrier des jours fériés

e7 : Supprime le 7^e Calendrier des jours fériés

4. 01–0c : Mois 01 à 12 (Mois de début)

Données2 01–1F : Jour 01 à 31 (Jour de début)

Données3 01–0c : Mois 01 à 12 (Mois de fin)

Données4 01–1F : Jour 01 à 31 (Jour de fin)

* Si vous souhaitez lire ou supprimer les listes de Calendriers des jours fériés configurées, réglez [Données2][Données3][Données4] sur FF.

* Lors de la lecture de toutes les listes de Calendriers des jours fériés configurés, réglez [Données1][Données2][Données3][Données4] sur FF.

Exemple1 : sn 01 1b f1 ff ff ff – Lecture des données du 1^{er} index dans le Calendrier des jours fériés.

Exemple2 : sn 01 1b ff ff ff ff – Lecture de toutes les données d'index dans le Calendrier des jours fériés.

Exemple3 : sn 01 1b e1 ff ff ff ff – Suppression des données du 1^{er} index dans le Calendrier des jours fériés.

Exemple4 : sn 01 1b 01 07 0c 18 – Ajout du Calendrier des jours fériés du 7 janvier au 24 décembre.

* Les calendriers définis au préalable ne sont pas ajoutés.

* Cette fonctionnalité ne fonctionne pas si l'heure actuelle n'est pas réglée.

* Selon le modèle, il se peut que cette fonction ne soit pas prise en charge.

Accusé de réception

(s)()(Identité télé)()(OK/NG)(Données1)(Données2)(Données3)

(x)

88. [Écran double désactivé] (Commande : s n, 92)

Allume ou éteint l'écran double.

Transmission**(s)(n)()(Identité télé)()9)(2)()(Données)(Cr)**

Données 00 : Écran principal – Actif / Sous-écran – Désactivé
 01 : Écran principal – Désactivé / Sous-écran – Actif
 02 : Écran principal – Actif / Sous-écran – Désactivé

Accusé de réception**(n)()(Identité télé)()(OK/NG)9)(2)(Données)(x)**

* Cette fonction peut ne pas être prise en charge par certains modèles.

89. [Contrôle ventilateur] (Commande : d o)

Permet de régler le mode de ventilation.

Transmission**(d)(o)()(Identité télé)()(Données)(Cr)**

Données 00 : Auto
 01 : Marche
 02 : Manuel
 03 : Arrêt

Accusé de réception**(o)()(Identité télé)()(OK/NG)(Données)(x)**

* Cette commande peut ne pas être prise en charge par certains modèles.

90. [Vérification de panne du ventilateur] (Commande : d w)

Vérifie la présence de pannes du ventilateur.

Transmission**(d)(w)()(Identité télé)()(Données)(Cr)**

Données FF : Lire le statut

Accusé de réception**(w)()(Identité télé)()(OK/NG)(Données1)(Données2)(x)**

Données1 00 : Un ou plusieurs ventilateurs sont défectueux.
 01 : Tous les ventilateurs sont normaux.
 02 : Le modèle ne possède pas de ventilateur.
 Données2 00 : Aucun ventilateur n'est défectueux (tous les ventilateurs sont normaux).
 01 : 1 ventilateur est défectueux.
 02 : 2 ventilateurs sont défectueux.
 03 : 3 ventilateurs sont défectueux.
 04 : 4 ventilateurs sont défectueux.
 05 : 5 ventilateurs sont défectueux.
 06 : 6 ventilateurs sont défectueux.
 07 : 7 ventilateurs sont défectueux.
 08 : 8 ventilateurs sont défectueux.
 09 : 9 ventilateurs sont défectueux.
 0A : 10 ventilateurs sont défectueux.

...

N : N bas

91. [Lecture de la valeur de luminosité] (Commande : m u)

Permet de lire la valeur de luminance.

Transmission**(m)(u)()(Identité télé)()(FF)(Cr)****Accusé de réception****(u)()(SetID)()(OK/NG)(Données1)(Données2)(Données3)(Données4)(Données5)(Données6)(Données7)(x)**

Données1 00-64 : La valeur de gestion d'alimentation du rétroéclairage (0 à 100)
 Données2 00-FF : Octet supérieur de la valeur mesurée par le CA210.
 Données3 00-FF : Octet inférieur de la valeur mesurée par le CA210.
 Mesure CA210 : 0000 à ffff en hexadécimal et 0 à 65535 en décimal
 Données4 00-FF : Octet supérieur de la valeur mesurée par le capteur BLU 1.
 Données5 00-FF : Octet inférieur de la valeur mesurée par le capteur BLU 1.
 Données6 00-FF : Octet supérieur de la valeur mesurée par le capteur BLU 2.
 Données7 00-FF : Octet inférieur de la valeur mesurée par le capteur BLU 2.

Mesure BLU : 0000 à ffff en hexadécimal et 0 à 65535 en décimal

* Pendant l'assemblage final, une mesure CA210 est entrée à l'aide de la procédure d'étalonnage. La valeur par défaut, avant l'étalonnage, est 0.

* Cette commande peut ne pas être prise en charge par certains modèles.

92. [Maintenance BLU] (Commande : m t)

Indique s'il faut activer ou désactiver la maintenance BLU.

Transmission**(m)(t)()(Identité télé)()(Données)(Cr)**

Données 00 : Maintenance BLU désactivée
 01 : Maintenance BLU activée

Accusé de réception**(t)()(Identité télé)()(OK/NG)(Données)(x)**

* Cette commande peut ne pas être prise en charge par certains modèles.

93. [Indicateur d'alimentation] (Commande : f o)

Permet de définir les paramètres de l'indicateur d'alimentation.

Transmission

(f)(o)()(Identité télé)()(Données)(Cr)

Données 00 : Arrêt
01 : Marche

Accusé de réception

(o)()(Identité télé)()(OK/NG)(Données)(x)

* Cette commande peut ne pas être prise en charge par certains modèles.

94. [Afficheur] (Commande : k l)

Permet de sélectionner l'option d'afficheur.

Transmission

(k)(l)()(Identité télé)()(Données)(Cr)

Données 00 : Non (désactivé)
01 : Oui (activé)

Accusé de réception

(l)()(Identité télé)()(OK/NG)(Données)(x)

* Cette fonction pourrait ne pas être prise en charge par certains modèles.

95. [Luminosité semitransparente] (Commande : s n, 95)

Commande la luminosité de la DEL en mode semi-transparent.

Transmission

(s)(n)()(Identité télé)()(9)(5)()(Données)(Cr)

Données 00-64 : Luminosité de la DEL 0 à 100

Accusé de réception

(n)()(Identité télé)()(OK/NG)(9)(5)(Données)(x)

* Cette fonction pourrait ne pas être prise en charge par certains modèles.

96. [Mode hybride] (Commande : s n, 96)

Règle le mode de transparence de l'affichage.

Transmission

(s)(n)()(Identité télé)()(9)(6)()(Données)(Cr)

Données 00 : Hybride (effet : Arrêt)
01 : Hybride (effet : Pur blanc)
02 : Semi-transparent

Accusé de réception

(n)()(Identité télé)()(OK/NG)(9)(6)(Données)(x)

* Cette fonction pourrait ne pas être prise en charge par certains modèles.

97. [Intervalle de retour] (Commande : s n, 97)

Commande la durée pendant laquelle le mode transparent est maintenu.

Transmission

(s)(n)()(Identité télé)()(9)(7)()(Données)(Cr)

Données 00-0a : Durée du maintien 0 à 10

Accusé de réception

(n)()(Identité télé)()(OK/NG)(9)(7)(Données)(x)

* Cette fonction pourrait ne pas être prise en charge par certains modèles.

98. [Capteur de proximité] (Commande : s n, 98)

Règle la sensibilité du capteur de proximité.

Transmission

(s)(n)()(Identité télé)()(9)(8)()(Données)(Cr)

Données 00 : Élevé
01 : Moyenne
02 : Faible

Accusé de réception

(n)()(Identité télé)()(OK/NG)(9)(8)(Données)(x)

* Cette fonction pourrait ne pas être prise en charge par certains modèles.

99. [Contenu HDMI IT] (Commande : s n, 99)

Utilise les données HDMI pour régler automatiquement le mode image.

Transmission

(s)(n)() (Identité télé)() (9)(9)() (Données)(Cr)

Données 00 : Arrêt
01 : Marche

Accusé de réception

(n)() (Identité télé)() (OK/NG)(9)(9)(Données)(x)

* Cette fonction pourrait ne pas être prise en charge par certains modèles.

102. [Image Pas de signal] (Commande : s n, a9)

Active ou désactive le mode Aucun signal d'image.

Transmission

(s)(n)() (Identité télé)() (a)(9)() (Données)(Cr)

Données 00 : Arrêt
01 : Marche

Accusé de réception

(n)() (Identité télé)() (OK/NG)(a)(9)(Données)(x)

* Cette fonction pourrait ne pas être prise en charge par certains modèles.

100. [UPnP Mode] (Commande : s n, 9c)

Règle le mode UPnP souhaité.

Transmission

(s)(n)() (Identité télé)() (9)(c)() (Données)(Cr)

Données 00 : Arrêt
01 : Marche

Accusé de réception

(n)() (Identité télé)() (OK/NG)(9)(c)(Données)(x)

* Cette fonction pourrait ne pas être prise en charge par certains modèles.

* Si le mode UPnP est changé, l'appareil redémarrera.

103. Wi-Fi (Commande : s n, 9f)

Configurez le Wi-Fi.

Transmission

(s)(n)() (Identité télé)() (9)(f)() (Données)(Cr)

Données 00 : Activer
01 : Désactiver

Accusé de réception

(n)() (Identité télé)() (OK/NG)(9)(f)(Données)(x)

* Cette fonction pourrait ne pas être prise en charge par certains modèles.

101. [Vérification du nom du modèle] (Commande : f v)

Vérifie le nom du modèle.

Transmission

(f)(v)() (Identité télé)() (Données)(Cr)

Données FF : Vérifie le numéro de série du produit

Accusé de réception

(v)() (Identité télé)() (OK/NG)(Données)(x)

* Les données sont en code hexadécimal ASCII.

104. Réglage du BLU de l'affichage analogique (Commande : s n, c2)

Réglez le BLU de l'affichage analogique.

Transmission

(s)(n)() (Identité télé)() (c)(2)() (Données)(Cr)

Données 00 : Arrêt
01 : Marche

Accusé de réception

(n)() (Identité télé)() (OK/NG)(c)(2)(Données)(x)

* Cette fonction pourrait ne pas être prise en charge par certains modèles.

105. Réglage de l'heure de mise en marche/arrêt du BLU de l'affichage analogique (Commande : s n, c3)

Réglez l'heure programmée de mise en marche/arrêt du BLU de l'affichage analogique.

Transmission

(s)(n)()(Identité télé)()(c)(3)()(Données1)()(Données2)()
(Données3)()(Données4)()(Cr)

- Données1 Réglez l'heure programmée de mise en marche (heure)
00-17 h à 23 h
- Données2 Réglez l'heure programmée de mise en marche (minute)
00 à 3B : 00 à 59 (minutes)
- Données3 Réglez l'heure programmée de mise en arrêt (heure)
00-17 h à 23 h
- Données4 Réglez l'heure programmée de mise en arrêt (minute)
00 à 3B : 00 à 59 (minutes)

Accusé de réception

(n)()(Identité télé)()
(OK/NG)(c)(3)(Données1)(Données2)(Données3)(Données4)(x)

- * Cette fonction pourrait ne pas être prise en charge par certains modèles.

106. Activation / désactivation du manuel BLU (Commande : s n, c4)

Contrôlez l'activation/la désactivation du manuel BLU.

Transmission

(s)(n)()(Identité télé)()(c)(4)()(Données)(Cr)

- Données 00 : Arrêt
01 : Marche

Accusé de réception

- * Cette fonction pourrait ne pas être prise en charge par certains modèles.

107. Mode Ventilateur silencieux (Commande : s n, c7)

Contrôlez l'activation/la désactivation du manuel BLU.

Transmission

(s)(n)()(Identité télé)()(c)(7)()(Données)(Cr)

- Données 00 : Arrêt
01 : Marche

Acknowledgement

(n)()(Identité télé)()(OK/NG)(c)(7)(Données)(x)

- * Cette fonction pourrait ne pas être prise en charge par certains modèles.



MANUEL D'INSTALLATION

Affichage
dynamique
numérique de LG
(AFFICHAGE SUR
MONITEUR)

Veuillez lire ce manuel attentivement avant d'utiliser votre appareil et le conserver pour pouvoir vous y reporter ultérieurement.

webOS 3.0

TABLE DES MATIÈRES

ACCÈS AU MENU D'INSTALLATION4

MENU D'INSTALLATION.....5

- Signage Setup (configuration de l'affichage)....5

Power On Status (état de mise sous tension)

Wake On LAN (éveil du réseau local)

LAN Daisy Chain (connexion en chaîne du réseau local)

Gestion de la mise hors tension

Rotation

Beacon (balise)

Baudrate (débit en bauds) (9 600/115 200)

Power On Delay (délai de mise en marche) (0 ~ 250)

Check Screen (vérifier l'écran)

Digital Audio Input (entrée audio numérique)

Speaker (haut-parleur)

USB Auto Playback (lecture auto USB)

Interface Selection (sélection d'interface)

OPS Power Control (contrôle de l'alimentation OPS)

Multi Display Mode (Mode multiaffichage)

Power Indicator (voyant d'alimentation)

Sync Mode (mode Sync)

Intelligent Auto (fonction automatique intelligente)

Studio Mode (mode Studio)

HDMI IT Contents (contenu IT HDMI)

White Balance (équilibre des blancs)

Application

Web Browser (navigateur Internet)

Satus Message (message d'état)

SIMPLINK Setup (configuration SIMPLINK)

Local Dimming (atténuation localisée)

Holiday Schedule (calendrier des jours fériés)

Easy Brightness Control (contrôle de la luminosité simple)

Réglage de l'affichage analogique BLU

Crestron

Enterprise Settings (Paramètres d'entreprise)

No Signal Image (aucun signal d'image)

Signage 365 Care

Mode silencieux (arrête du ventilateur)

Factory Reset (réinitialisation des paramètres par défaut)

Guide d'utilisation de la rotation du contenu

- USB Cloning (clonage USB)21

Send to USB (envoyer sur USB)

Receive from USB (réception à partir d'un dispositif USB)

Logo Image Download (téléchargement d'une image de logo)



- Password Change (modification du mot de passe).....21

- Fail Over (basculement).....22
 - Off (Arrêt)
 - Auto
 - Manuel
- ISM Method (Méthode ISM).....23
 - Mode
 - Repeat (répéter)
 - Wait (attendre)
 - Duration (durée)
 - Repeat Day (Jour de répétition)
 - Start Time (Heure de début)
 - End Time (Heure de fin)
 - Action Cycle (cycle de l'action)
 - Bar Image (image de barre)
 - Bar Color (couleur de barre)
 - Transparency (transparence)
 - Direction
 - Bar Image Download (Téléchargement d'image de barre)
 - User Image Download (Téléchargement d'une image de l'utilisateur)
 - User Video Download (Téléchargement d'une vidéo de l'utilisateur)
 - *Réinitialiser ou supprimer la barre d'images, d'images d'utilisateur ou de vidéos d'utilisateur téléchargées
- Server (Serveur).....27
 - Set Automatically (régler automatiquement)
 - Server IP Type (Protocole de l'adresse IP du serveur)
 - Server IP (IP serveur)
 - Server Status (état du serveur)
 - Port number (numéro de port)
 - Secured Connection (connexion sécurisée)
 - Control Server IP Type (Protocole de l'adresse IP du serveur Control)
 - Control Server IP (Adresse IP du serveur Control)
 - Control Server Port (Port du serveur Control)
 - Control Server Status (État du serveur Control)
- Lock Mode (mode verrouillage).....28
 - USB
 - OSD
 - Wi-Fi
 - Reset to Initial Settings (réinitialiser aux paramètres d'origine)
 - IR Operation (fonctionnement IR)
 - Local Key Operation (utilisation des touches locales)

ACCÈS AU MENU D'INSTALLATION

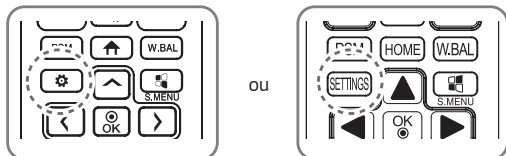
- 1 Maintenez enfoncée la touche SETTINGS (PARAMÈTRES) pendant 5 secondes.



- 2 Lorsque la fenêtre Input ID (Entrer l'ID) (dans le coin supérieur droit  s'affiche, entrez votre mot de passe. (La valeur par défaut est 0, 0, 0, 0 → )
- 3 Lorsque le menu Installation s'affiche, sélectionnez l'option souhaitée.
 - Configuration de l'affichage
 - Clonage USB
 - Modification du mot de passe
 - Basculement
 - Méthode ISM
 - Serveur
 - Mode verrouillage

REMARQUE

- Les images du manuel peuvent différer du produit réel.

MENU D'INSTALLATION

REMARQUE

- Certaines fonctions décrites dans le manuel d'installation pourraient ne pas être prises en charge par certains modèles.

Signage Setup (configuration de l'affichage)

Ce menu vous permet de configurer l'affichage numérique après l'installation.

Power On Status (état de mise sous tension)

- Vous pouvez sélectionner l'état de fonctionnement du moniteur lorsque la source d'alimentation principale est sous tension.
- Vous pouvez choisir entre PWR (MARCHE), STD (VEILLE) ou LST (DERNIER).
- PWR (MARCHE) définit l'état du moniteur sur Marche chaque fois que la source d'alimentation principale est sous tension.
- STD (VEILLE) définit l'état du moniteur sur Veille chaque fois que la source d'alimentation principale est sous tension.
- LST (DERNIER) définit l'état du moniteur sur l'état précédent.

Wake On LAN (éveil du réseau local)

- Vous pouvez choisir d'utiliser la fonction Éveil du réseau local.
- Vous pouvez définir la fonction Éveil du réseau local sur Activé ou Désactivé pour chaque réseau filaire ou sans fil.
- Avec fil : lorsque la fonction est réglée sur Marche, la fonction Éveil du réseau local vous permet d'allumer le produit à distance à partir du réseau filaire.
- Sans fil : lorsque la fonction est réglée sur Marche, la fonction Éveil du réseau local vous permet d'allumer le produit à distance à partir du réseau sans fil.

LAN Daisy Chain (connexion en chaîne du réseau local)

- La fonction LAN Daisy Chain forme une connexion en chaîne de ports de réseau local, de sorte que même si vous branchez un seul moniteur à un réseau, les autres appareils de la connexion en chaîne sont également connectés au réseau.
- Le premier moniteur dans la connexion en chaîne doit être connecté au réseau à partir d'un port qui n'est pas déjà utilisé pour la connexion en chaîne.

Gestion de la mise hors tension

- Mise hors tension sans signal (15 min)
 - Vous pouvez choisir de forcer la mise hors tension sans signal après 15 minutes.
 - Vous pouvez régler cette option à On (activée) ou Off (désactivée).
 - Si vous activez cette fonction, le produit s'éteint après une absence de signal de 15 minutes.
 - Si vous la réglez à Off (désactivée), la fonction Mise hors tension sans signal (15 min) est désactivée.
 - Désactivez cette option lorsque vous utilisez le produit pendant une période prolongée.
- Auto Power Off (mise hors tension auto)
 - Vous pouvez choisir d'utiliser la fonction de mise hors tension auto de 4 heures.
 - Vous pouvez régler cette option à 4 heures ou à Off (désactivée).
 - Si vous réglez cette option à 4 heures, le produit s'éteint lorsque vous n'avez pas appuyé sur une touche de la télécommande pendant 4 heures.
 - Si vous la réglez à Off (désactivée), la fonction de mise hors tension de 4 heures est désactivée.
 - Désactivez cette option lorsque vous utilisez le produit pendant une période prolongée.
- DPM
 - Vous pouvez configurer la fonction DPM (gestionnaire d'alimentation de l'affichage).
 - Désactivée : vous pouvez régler cette option à Off (désactivée), 5 s / 10 s / 15 s / 1 min / 3 min / 5 min / 10 min. (Les options peuvent varier selon le modèle.)
 - Si cette option n'est pas désactivée, le moniteur se met en mode DPM lorsqu'il n'y a aucun signal d'entrée.
 - Si vous la réglez à Off (désactivée), la fonction DPM est désactivée.
 - Dans les cas ci-dessous, les options 5 s et 10 s seront désactivées pour le DPM. Si la fonction DPM est déjà réglée à 5 s ou à 10 s, elle sera changée à 15 s.
 1. Lorsque la fonction USB Auto Playback (Lecture auto USB) est réglée sur Photo ou Movie (Film) (uniquement les modèles OLED prennent en charge l'option Movie [Film]).
 2. Lorsque la fonction Fail Over (Basculement) est réglée à Auto ou Manual (manuelle) :
 - Si vous réglez cette option à 10 s ou moins, le moniteur entre en mode DPM avant la lecture automatique du contenu SuperSign.
- Commande d'éveil DPM
 - Permet d'allumer le moniteur en fonction du traitement numérique du signal du port DVI-D/HDMI connecté.
 - Régler cette option à Clock Only (horloge seulement) fait en sorte de vérifier les signaux transmis par l'horloge numérique. S'il y a un signal d'horloge numérique, le moniteur est allumé.
 - Régler cette option sur Clock+DATA (horloge+données) allume le moniteur uniquement lorsque des signaux d'horloge numérique et de données sont reçus.

- Mode PM
 - Mise hors tension : état Normal DC off (DC normal désactivé).
 - Sustain Aspect Ratio (format d'image soutenu) : état Normal DC off (DC normal désactivé) à l'exception que le Switching IC (IC de basculement) reste allumé. Sur certains modèles, cela ne s'applique qu'à un mode d'entrée précis (DisplayPort) et a le même effet que la fonction Screen Off Always (écran toujours éteint) dans d'autres modes d'entrée.
 - Screen Off (écran désactivé) : change automatiquement à l'état Screen Off (écran désactivé) lorsqu'il entre en mode DPM, Auto Off (arrêt automatique) (15 min, 4 heures) ou Abnormal Shut Down (mise hors tension anormale).
 - Screen Off Always (écran toujours désactivé) : change automatiquement à l'état Screen Off (écran éteint), lors de l'entrée en mode DPM, Auto Off (arrêt automatique) (15 min, 4 heures), Off Timer (minuterie de mise hors tension), Abnormal Shutdown (mise hors tension anormale) ou lorsqu'il y a un signal d'entrée du bouton de commande d'alimentation de la télécommande ou du bouton Off (éteint) du moniteur.
 - Pour basculer l'état du moniteur d'éteint à allumé, il faut un signal d'entrée du bouton Power (alimentation) ou Input (Entrée) de la télécommande ou du bouton On (marche) du moniteur.
 - Screen Off & Backlight (écran désactivé et rétroéclairage) (mode Outdoor [extérieur]) : cette fonction permet à l'appareil de fonctionner normalement dans des températures sous zéro.

REMARQUES

- Régler à Screen Off & Backlight (Écran désactivé et rétroéclairage) (mode Outdoor [extérieur]) lorsque vous l'installez à l'extérieur.
- Lorsque le mode Extérieur est activé, vous pouvez réduire l'humidité interne et la condensation à l'intérieur du produit.
- Si la température est sous zéro, le boîtier peut ne pas fonctionner pendant au maximum une heure afin d'élever la température interne du boîtier.
- Pour la compatibilité de certaines sources d'entrée, réglez l'option Sustain Aspect Ratio (Maintenir le format de l'image).

Rotation

- OSD Portrait Mode (Afficheur mode Portrait)
 - Cette fonction vous permet de faire pivoter l'affichage à l'écran dans le sens horaire.
 - Vous pouvez régler cette fonction à Off (éteint)/90/180/270. (Certains modèles prennent uniquement en charge certains réglages.)
 - Si vous la réglez à Off (désactivée), cette fonction est désactivée.
 - Si vous réglez cette fonction à 90, l'élément affiché pivote à 90° dans le sens des aiguilles d'une montre. Dans ce cas, la souris ne peut pas être utilisée.
 - Si vous réglez cette fonction à 180, l'élément affiché pivote à 180° dans le sens des aiguilles d'une montre. Dans ce cas, la souris ne peut pas être utilisée.
 - Si vous réglez cette fonction à 270, l'élément affiché pivote à 270° dans le sens des aiguilles d'une montre. Dans ce cas, la souris ne peut pas être utilisée.
 - Selon le modèle, vous pouvez activer ou désactiver cette fonction. Si vous réglez cette fonction à On (activée), l'élément affiché pivote à 90° dans le sens des aiguilles d'une montre.
 - Le navigateur Web est désactivé pendant que vous utilisez OSD Portrait (Afficheur Portrait).
- Aspect Ratio (Rotation) (format d'image [rotation])
 - Sélectionne une option de format d'image qui sera appliquée à la rotation du contenu. (Original/Full) (originale/intégrale)
- Content Rotation (rotation du contenu)
 - Fait pivoter l'image dans le sens des aiguilles d'une montre de 90 degrés, 180 degrés ou 270 degrés.
 - Lorsque ce mode n'est pas activé, l'opération ne le sera pas non plus.
 - Il est recommandé d'utiliser du contenu conçu pour être utilisé en mode Portrait.
 - Comme pour le mode ARC, le réglage de la fonction Content Rotation (rotation du contenu) à On (activée) (90 ou 270) ajuste la taille d'une vidéo pour le mode plein écran.
 - Avec WiDi, il est recommandé de régler le format d'image sur Original si vous avez l'intention d'utiliser la rotation du contenu. Si vous réglez le format d'image à Full (plein), la position d'affichage du pointeur de la souris pourrait ne pas être précise.
 - Une détérioration de la qualité d'image n'est pas un problème en lien avec le produit lors du réglage de la rotation du contenu en utilisant une entrée externe.
 - Le réglage de la rotation du contenu à On (activée) désactive le mode Multi-screen PIP (PIP multi-écran).
 - Si l'option Rotation du contenu est activée (90 ou 270 degrés), certains widgets et fichiers SWF peuvent ne pas s'afficher correctement.
 - Si la fonction de rotation d'entrée externe est activée sur des modèles qui prennent en charge la fonction tactile, le toucher pourrait ne pas fonctionner correctement.

Beacon (balise)

- Active la balise BLE, l'une des fonctionnalités Bluetooth 4.0.
- Mode Beacon (balise) (activé/désactivé) : permet d'activer la fonction Beacon (balise).
- Prend en charge les fonctions LG Beacon/iBeacon/Eddystone Type Beacon (Balise LG/iBeacon/Balise de type Eddystone).
- LG Beacon/iBeacon (balise LG/iBalise)
 - Beacon UUID (UUID balise) (hex) : règle l'UUID.
 1. Field1 (Champ1) : valeur hex de 4 octets (8 chiffres)
 2. Field2 (Champ2) : valeur hex de 2 octets (4 chiffres)
 3. Field3 (Champ3) : valeur hex de 2 octets (4 chiffres)
 4. Field4 (Champ4) : valeur hex de 2 octets (4 chiffres)
 5. Field5 (Champ5) : valeur hex de 6 octets (12 chiffres)
 - Major (0-65535) : règle la valeur Major (Majeure).
 - Minor (0-65535) : règle la valeur Minor (Mineure).
- Eddystone
 - Frame (cadre) : permet de régler l'UUID ou l'URL.
 1. Beacon UUID (UUID balise) (hex) : règle l'UUID.
 - (1) Field1 (Champ1) : valeur hex de 10 octets (20 chiffres)
 - (2) Field2 (Champ2) : valeur hex de 6 octets (12 chiffres)
 2. Réglage de l'URL
 - URL Prefix (préfixe URL) : règle le préfixe de l'URL.
 - URL Suffix (suffixe URL) : règle le suffixe de l'URL.
 - URL : entrez la partie de l'URL qui ne comprend pas le préfixe et suffixe.
 - La longueur de la chaîne URL est limitée à 17 caractères.
- OK : bouton de confirmation qui s'applique aux paramètres que vous avez entrés.
- Certains modèles ne prennent pas en charge les services de balayage d'arrière-plan dans iOS.
- Un redémarrage est recommandé pour que les réglages s'appliquent correctement.
- La valeur UUID définie est hexadécimale et renferme le nombre exact de chiffres devant être entrés.

Baudrate (débit en bauds) (9 600/115 200)

- Vous pouvez changer la vitesse de communication RS-232C pour votre moniteur.
- Vous pouvez choisir 9 600 ou 115 200.
- Si vous sélectionnez cette option à 9 600, la vitesse de communication RS-232C est réglée à 9 600 bps.
- Si vous sélectionnez cette option à 115 200, la vitesse de communication RS-232C est réglée à 115 200 bps.

Power On Delay (délai de mise en marche) (0 ~ 250)

- Cette fonction retarde la mise sous tension pour éviter une surcharge lorsque plusieurs écrans sont allumés simultanément.
- Vous pouvez régler l'intervalle du délai de 0 à 250 secondes.

Check Screen (vérifier l'écran)

- La fonction Check Screen (vérifier l'écran) juge si les rebords de l'écran ont des anomalies. Des ODS R, V et B sont formés sur l'écran à des intervalles d'une seconde et le capteur fait des tests dans les zones.
- Si cette option est réglée à On (activée), la fonction Check Screen (vérifier l'écran) est activée.
- Si cette option est réglée à Off (désactivée), la fonction Check Screen (vérifier l'écran) est désactivée.
- Lorsque l'OSD Portrait Mode (afficheur mode Portrait) est appliqué, Check Screen (vérifier l'écran) est éteint et désactivé.
- Pour les boîtiers modèles, la fonction est activée, sans tenir compte des réglages de OSD Portrait (afficheur Portrait).

Digital Audio Input (entrée audio numérique)

- HDMI/DISPLAYPORT/OPS : vous pouvez entendre le son des signaux numériques transportés par HDMI, DISPLAYPORT ou OPS dans les haut-parleurs du moniteur.
- Audio In (entrée audio) : vous pouvez entendre le son dans le haut-parleur du moniteur en connectant les ports HDMI, OPS ou DISPLAYPORT au port Audio In (entrée audio).
- Si Digital (numérique) est sélectionné dans le DVI-D en utilisant l'entrée OPS/HDMI3/DVI-D ou OPS/DVI-D, aucun son ne sera entendu.

Speaker (haut-parleur)

- Si vous réglez cette option sur On (activée), vous pouvez entendre des sons dans le haut-parleur du moniteur. (*Le haut-parleur de moniteur est vendu séparément.)
- Si vous réglez cette option sur Off (désactivée), vous pouvez entendre des sons dans le haut-parleur du moniteur.

USB Auto Playback (lecture auto USB)

- Il s'agit d'une fonction qui lit automatiquement les photos et les vidéos lorsqu'un dispositif USB est connecté. Vous pouvez afficher des photos et vidéos en les sélectionnant manuellement dans le menu Photos/Movies (Photos/Films). Cependant, cette fonction n'est pas disponible pendant la lecture de contenu SuperSign.
- Si vous sélectionnez Movie for USB Auto Playback (film pour la lecture auto USB), alors les fichiers vidéo du premier dossier sur l'appareil USB seront lus automatiquement en séquence. Lorsque vous l'allumez, le moniteur d'affichage cherche automatiquement les fichiers vidéos et les lit à partir d'un port USB.
- Si vous sélectionnez Photo for USB Auto Playback (photo pour la lecture auto USB), alors les fichiers photo du premier dossier sur l'appareil USB seront lus automatiquement en séquence. Lorsque vous l'allumez, le moniteur d'affichage cherche automatiquement les fichiers photos et les lit à partir d'un port USB. (Cette fonction n'est pas prise en charge par les modèles OLED.)

Interface Selection (sélection d'interface)

- Vous pouvez définir la communication avec l'OPS connecté.
- DISPLAY (AFFICHAGE) : permet la communication avec les périphériques externes par le port série.
- OPS : permet la communication par l'OPS connecté au produit.
- La fonction Interface Selection (sélection d'interface) n'est activée que lorsque la trousse OPS est connectée.

OPS Power Control (contrôle de l'alimentation OPS)

- Vous pouvez contrôler l'alimentation de l'OPS.
- Disable (désactivé) : désactive l'OPS Power Control (contrôle de l'alimentation OPS).
- Sync (on) (synchronisation [activée]) : synchronise l'état de l'alimentation du moniteur et de l'OPS seulement lorsque le moniteur est activé.
- Synchronisation (on/off) (synchronisation marche/arrêt) : synchronise toujours l'état de l'alimentation du moniteur et de l'OPS.
- Lorsque vous activez le Contrôle de l'alimentation de l'OPS, vous devez désactiver la Conservation du format de l'image du mode PM.

Multi Display Mode (Mode multiaffichage)

- Le Mode multiaffichage affiche un signal vidéo reçu par l'entrée DisplayPort en mode unique (SST : Single Stream Transport) ou en mode multiple (MST : Multi Stream Transport) par la sortie DisplayPort.
- Si ce mode est activé, l'image de chaque affichage s'affiche en mode multiple.
- S'il est désactivé, l'image de chaque affichage s'affiche en mode unique.
- Le mode multiple est disponible sur un PC qui prend en charge le DisplayPort 1.2.
- Le mode multiple peut connecter jusqu'à quatre moniteurs seulement (à la résolution recommandée).
- Selon la carte vidéo, il est possible que votre moniteur ne fonctionne pas correctement lors de l'utilisation de cette fonction. Pour une sortie d'écran stable lorsque la fonction n'est pas en cours d'utilisation, désactivez cette dernière et redémarrez votre PC.
- Si vous utilisez une entrée DVI/HDMI pour un chaînage d'écrans en DisplayPort, veuillez désactiver la « fonction multiaffichage ».

Power Indicator (voyant d'alimentation)

- Modifie les paramètres du voyant d'alimentation.
- Si cette option est réglée à On (activé), le voyant d'alimentation est activé.
- Si cette option est réglée à Off (désactivé), le voyant d'alimentation est désactivé.
- Lorsque le produit est allumé, le voyant d'alimentation s'allume pendant environ 15 secondes, peu importe que la fonction soit réglée à On (activé) ou à Off (désactivé).

Sync Mode (mode Sync)

- Synchronise les produits avec l'heure, la luminosité et le contenu d'un produit donné.
- Off (désactivé) : le mode Sync est désactivé.
- RS-232C : synchronise plusieurs moniteurs connectés par une connexion RS-232C.
 - Master/Slave (maître/esclave) : ces moniteurs peuvent être réglés à maître ou esclave. Un seul moniteur doit être réglé sur le mode Master (maître) pour que cette option fonctionne correctement.
 - Time Sync (synchronisation de l'heure) : lorsque cette fonction est activée, l'heure actuelle du moniteur maître est envoyée à plusieurs moniteurs esclaves reliés par une connexion RS-232C pour synchroniser l'heure. Les moniteurs sont synchronisés toutes les heures après la synchronisation initiale lors de l'activation de la fonction Time Sync (synchronisation de l'heure). (Si un changement survient, il y a une synchronisation initiale, puis la synchronisation se poursuit aux heures.)
 - Contents Sync (synchronisation de contenu) : lorsque cette fonction est activée, le contenu du moniteur maître est envoyé à plusieurs moniteurs esclaves reliés par une connexion RS-232C pour synchroniser le contenu. Cette fonction est disponible sur les moniteurs dont la synchronisation de contenu est activée et fonctionne normalement avec une vidéo ou une image simple dans le contenu.
 - Synchronisation du rétroéclairage : cette fonction modifie la luminosité du moniteur afin qu'elle corresponde à celle du moniteur principal. Le moniteur principal et le moniteur secondaire doivent tous les deux être configurés comme suit : Économie d'énergie : automatique et Synchronisation du rétroéclairage : activée. L'intervalle de synchronisation de la luminosité est d'une minute, l'intervalle passant à 10 minutes uniquement lorsque de légères modifications de la luminosité ambiante se produisent.
- Network (réseau) : synchronise les moniteurs connectés au même réseau. Le moniteur qui a autorisé le bouton SYNC NOW (synchroniser maintenant) devient alors le maître.
 - How many connected screens (nombre d'écrans connectés) : entrez le nombre d'esclaves. Un nombre de 1 à 225 peut être entré et la valeur par défaut est 1.
 - Select storage device (sélectionner l'appareil de stockage) : vous pouvez sélectionner la mémoire interne ou un dispositif USB.
 - Select the file name (sélectionner le nom du fichier) : jusqu'à 10 fichiers peuvent être sélectionnés à partir de la liste des fichiers de l'appareil sélectionné. La sélection de fichiers activera alors le bouton SYNC NOW (synchroniser maintenant) dans le haut et rendra la prochaine étape disponible.
 - Seuls des fichiers MP4 sont pris en charge, et tous les fichiers doivent se trouver dans le dossier SyncPlay (lecture synchronisée) dans le répertoire racine de l'appareil.
 - Avant d'utiliser Network Sync (synchronisation réseau), réglez les paramètres du serveur proxy à Off (désactivé).
- UPnP : Ouvre ou bloque le port UDP 1900, qui est utilisé pour la fonction UPnP.
 - La valeur par défaut est On (activé). Sélectionner Arrêt bloque le port UDP 1900, ce qui rend la fonction UPnP non disponible.
 - Si cette option est désactivée, l'élément Réseau du mode de synchronisation devient inactif.
 - Si cette option est désactivée et que le mode de synchronisation est réglé à Réseau, l'option Mode de synchronisation est désactivée et l'élément Réseau devient inactif.
 - Si la valeur UPnP est modifiée, la fonction ne sera pas appliquée sans un redémarrage.

Intelligent Auto (fonction automatique intelligente)

- Ajuste la taille, la position et la phase de l'écran du moniteur automatiquement à la résolution reconnue. Cette fonction est disponible uniquement en mode d'entrée RGB (RVB).

Studio Mode (mode Studio)

- Envoie des signaux de sortie à une température de couleur faible.
- Vous pouvez régler cette option à On (activée) ou Off (désactivée).
- Activer cette option à On (activée) abaisse la température de couleur des images.

HDMI IT Contents (contenu IT HDMI)

- Règle la fonction HDMI IT Contents (contenu IT HDMI).
- Disable (Désactiver) : N'utilise pas la fonction HDMI IT Contents (contenu IT HDMI).
- Enable (Activer) : Utilise la fonction HDMI IT Contents (contenu IT HDMI).
- Cette fonction change automatiquement l'option Picture mode (mode Photo) en fonction de l'information sur le contenu HDMI lorsqu'un signal HDMI est entré.
- Même si la fonction HDMI IT Contents (contenu IT HDMI) a modifié l'option Picture mode (mode Photo), vous pouvez changer l'option Picture mode (mode Photo) manuellement.
- Comme ce paramètre a une priorité plus élevée que l'option Picture mode (mode Photo) définie par l'utilisateur, l'option Picture mode (mode Photo) peut changer lorsque l'entrée HDMI est modifiée.

White Balance (équilibre des blancs)

- Règle le R-Gain (rouge), G-Gain (vert), B-Gain (bleu) et les valeurs de rétroéclairage.
- Reset (réinitialisation) : réinitialise la valeur d'équilibre des blancs.
- White Pattern (tracé blanc) : affiche un tracé blanc à travers l'écran. (80IRE/100IRE)

Application

- Ajoute ou supprime des applications dans la barre de lancement.
- Si vous devez retirer l'application Screen Share (partage d'écran) de la barre de lancement en décochant l'élément Screen Share (partage d'écran), nous vous recommandons de redémarrer votre système après le retrait.
- Une fois Content Rotation (rotation du contenu) ou OSD Portrait Mode (afficheur mode Portrait) configuré sur On (Activé), l'application « Group Manager (Gestionnaire de groupes) » est retirée de la barre de lancement et l'élément « Group Manager (Gestionnaire de groupes) » est désactivé.
- Lorsque vous activez le Control Manager (gestionnaire de commande), l'application sera ajoutée à la barre de lancement.
- Lorsque vous activez le Leveler Tool (outil de nivellement), l'application sera ajoutée à la barre de lancement.
- Si le contenu SuperSign est activé, l'application Contenu SuperSign est ajoutée à la barre de lancement.
- Si vous activez le serveur SI, l'application Serveur SI sera ajoutée à la barre de lancement.

Web Browser (navigateur Internet)

- Lance le navigateur Chrome et prend en charge la navigation simple.
- Le navigateur peut exécuter des tests de base sur des applications HTML et comprend les propriétés suivantes :
 - Prend en charge la navigation de page Web de base.
 - Ne prend pas en charge des fonctions supplémentaires qui assurent un bon affichage de sites particuliers (UA Spoofing par site, etc.).
- Limites du navigateur :
 - Prend en charge la navigation avec la souris et la télécommande à 5 touches, mais ne prend pas en charge la navigation sur le pavé.
 - Ne prend pas en charge la fonction PIP.
 - Ne donne aucune garantie quant à la fiabilité du contenu HTML en dehors de l'application SI (YouTube, etc.), car il doit être utilisé à des fins d'essai.

Satus Message (message d'état)

- Permet de définir une fonction qui envoie l'état du moniteur aux adresses de courriel des utilisateurs.
- L'administrateur peut définir le message d'état à On (activé) ou à Off (désactivé).
- Messaging Period (période de messagerie) : définit une période pour envoyer des messages. Vous pouvez choisir When Failure Status (lors d'un état de panne) ou Weekly (hebdomadaire).
- Select Date (sélectionner une date) : disponible si vous avez défini l'option Messaging Period (période de messagerie) à Weekly (hebdomadaire). Choisissez le jour de la semaine pour la transmission de messages.
- Select Time (sélectionner l'heure) : disponible si vous avez défini l'option Messaging Period (période de messagerie) à Weekly (hebdomadaire). Sélectionnez l'heure souhaitée pour la transmission de messages.
- User E-mail Address (adresse courriel de l'utilisateur) : entrez l'adresse de courriel de l'expéditeur.
- Type : fixe ou POP3.
- Sending Server (SMTP) (serveur d'expédition) : entrez l'adresse du serveur sortant et le numéro de port du POP3.
- ID : entrez l'ID d'utilisateur du serveur de courriels.
- Password (mot de passe) : entrez le mot de passe de l'utilisateur du serveur de courriels.
- Receiver E-mail Address (adresse de courriel de réception) : entrez l'adresse de courriel du destinataire des messages d'état.
- Si l'état de l'un des éléments suivants évolue ou devient anormal, un message d'état peut être envoyé.
 - 1. Temperature (température) : si le moniteur atteint une température dangereuse, sa température actuelle est enregistrée, et un courriel contenant cette information est envoyé.
 - 2. Validity of the temperature sensor (validité du capteur de température) : un courriel est envoyé s'il n'y a pas capteur de température connecté, si l'état de communication du capteur de température est inconnu, ou si les renseignements fournis par la puce sont anormaux.
 - 3. Network Status (Wireless/Wired) (état du réseau [filaire ou sans fil]) : un courriel est envoyé lorsque l'état de connexion du réseau est modifié. Le nombre maximum de changements d'état de réseau qui peut être enregistré est limité à 50. La valeur enregistrée est réinitialisée une fois l'appareil éteint.
 - 4. RGB Sensor (capteur RVB) : un courriel est envoyé si la vérification de l'écran par le capteur RVB échoue.
 - 5. No Signal Check (vérifier l'absence de signal) : vérifie la présence d'un signal. S'il n'y a aucun signal pendant plus de 10 secondes, un courriel est envoyé.
 - 6. Local Contents Schedule (contenu de l'horaire local) : un courriel est envoyé s'il est impossible de lire le contenu entre l'heure de début et l'heure de fin de la programmation de lecture enregistrée dans le moniteur. Toutefois, cela ne s'applique pas lorsque l'on a mis fin à la programmation avec la télécommande.
 - 7. SuperSign Schedule (horaire SuperSign) : un courriel est envoyé s'il est impossible de lire le contenu entre l'heure de début et l'heure de fin de la programmation de lecture distribuée à SuperSign. Toutefois, cela ne s'applique pas lorsque l'on a mis fin à la programmation avec la télécommande.
 - Il est possible que certaines fonctions ci-dessus ne soient pas prises en charge sur certains modèles.
- Uniquement le port SMTP 25, 587 est pris en charge; Naver n'est pas pris en charge.

SIMPLINK Setup (configuration SIMPLINK)

- Lorsque la fonction SIMPLINK Setup (configuration SIMPLINK) est activée, vous pouvez utiliser SIMPLINK fourni par le moniteur LG.
- Device ID (ID d'appareil) : règle l'ID de l'appareil connecté par câblage CEC. Vous pouvez choisir une valeur entre « All » (tous) et « E ».
- StandBy (veille) : permet de régler les scénarios pour l'envoi et la réception de la commande OpStandBy (0x0c).
Détails des options :

	Envoi	Réception
Envoi seulement	O	X
Réception seulement	X	O
Tous	O	O

Local Dimming (atténuation localisée)

- Permet de sélectionner la fonction Local Dimming (atténuation localisée).
- Vous pouvez régler cette option à On (activée) ou à Off (désactivée).
- Si elle est réglée à On (activée), Local Dimming (atténuation localisée) est activée.
- Si elle est réglée à Off (désactivée), Local Dimming (atténuation localisée) est désactivée.
- Si la fonction Local Dimming (atténuation localisée) est réglée à Off (désactivée) sur un modèle qui prend en charge la fonction Local Dimming (atténuation localisée), la luminosité et l'obscurité de l'écran pourraient ne pas s'afficher correctement.

Holiday Schedule (calendrier des jours fériés)

- Règle les jours fériés lorsque le produit n'est pas utilisé.
- Les jours fériés sont indiqués selon votre calendrier.
- Vous pouvez activer ou désactiver cette fonction.
- Le calendrier des jours fériés est désactivé si l'heure actuelle n'est pas réglée.
- Vous pouvez ajouter jusqu'à 7 calendriers.
- Impossible d'ajouter des calendriers en double.
- La minuterie ne fonctionne pas durant la période définie dans le calendrier des jours fériés.

Easy Brightness Control (contrôle de la luminosité simple)

- Règle le rétroéclairage conformément à l'horaire que vous avez défini.
- Vous pouvez activer ou désactiver cette fonction.
- Cette commande est désactivée si l'heure actuelle n'est pas réglée.
- Vous pouvez configurer jusqu'à 6 horaires, et ils sont triés en ordre croissant selon l'heure.
- Vous pouvez modifier un horaire en cliquant sur celui-ci et en appuyant sur la touche OK.

! REMARQUES

- Retournez aux paramètres par défaut en cliquant sur [Administrateur] > [Réinitialiser aux paramètres de départ] ou sur [Administrateur] > [Réinitialiser les paramètres d'usine].

Réglage de l'affichage analogique BLU

- Définit la fonction de commande l'affichage analogique BLU.
- Réglage de l'heure de mise sous/hors tension : programme l'affichage BLU.
- Mise sous/hors tension manuelle de l'affichage BLU : utilisez le réglage de mise sous ou hors tension pour régler l'affichage BLU sur Marche ou Arrêt sans être associé à la fonction de programmation.

Crestron

- Cette fonction permet la synchronisation avec les applications fournies par Crestron.
- Serveur : Ce menu permet de définir l'adresse IP du serveur pour la connexion réseau avec le serveur (équipement fourni par Crestron).
- Port : Ce menu permet de définir le port pour la connexion réseau avec le serveur. Le numéro de port par défaut est le 41794.
- ID IP : Ce menu permet de définir un ID unique pour la synchronisation avec l'application.

Enterprise Settings (Paramètres d'entreprise)

- Permet d'entrer votre code de compte d'entreprise pour appliquer les paramètres d'entreprise correspondants.
- Après avoir entré votre code, le moniteur est réinitialisé, ce qui applique les paramètres d'entreprise correspondants.
- Cette fonction n'est pas activée si un code a déjà été entré.

No Signal Image (aucun signal d'image)

- Elle permet de changer l'image qui apparaît s'il n'y a aucun signal. Si vous désactivez cette fonction, l'image Pas de signal n'apparaît pas.

Signage 365 Care

- Vous pouvez installer la solution Signage 365 Care (diagnostic de panne) pour bénéficier du diagnostic de panne et du service de prévision.
- Installer : Installe la solution Signage 365 Care.
 - 1) SAISIR LE NUMÉRO DE COMPTE : Entre le numéro de compte à six chiffres pour installer la solution Signage 365 Care.
 - Numéro de compte : Il s'agit du numéro attribué lors de l'enregistrement de la solution Signage 365 Care. Une fois le numéro de compte saisi, vous obtenez le nom de compte correspondant au numéro.
 - 2) CONFIRMER LE NUMÉRO DE COMPTE : Affiche le numéro et le nom du compte correspondants au numéro de compte et valide le numéro de compte.
 - Si le numéro de compte est enregistré, le nom du compte correspondant au numéro de compte s'affiche et vous pouvez poursuivre l'installation de la solution Signage 365 Care.
 - Si le numéro de compte n'est pas enregistré, « Inconnu » s'affiche à l'emplacement du nom de compte et vous ne pouvez pas poursuivre l'installation de la solution.
- Activer/Désactiver : Définis s'il faut activer ou désactiver la solution Signage 365 Care.
- Compte : Affiche le numéro de compte et le nom de l'utilisateur actuellement connecté.
- Version : Affiche la version de la solution Signage 365 Care.
- Rechercher une mise à jour : Vérifie les mises à jour disponibles sur le serveur.
- Mise à jour : Met à jour la solution Signage 365 Care vers la dernière version.
- Statut du serveur : Affiche l'état de la connexion entre le moniteur et le serveur.
 - Connecté : S'affiche lorsque le moniteur et le serveur sont connectés.
 - Non connecté : S'affiche lorsque le moniteur et le serveur ne sont pas connectés.
 - En attente d'autorisation : S'affiche lorsque le serveur est en attente d'approbation.
 - Refusé : S'affiche lorsque le serveur a rejeté la connexion.
- Réinitialisation : Supprime la solution Signage 365 Care installée.

Mode silencieux (arrête du ventilateur)

- Cette fonction permet de réduire le bruit du ventilateur.
- Marche : Ce mode permet de réduire la luminosité et d'éteindre le ventilateur afin d'activer le mode silencieux.
- Arrêt : La luminosité est restaurée aux paramètres d'origine, et le ventilateur fonctionne en fonction de la température interne.

Factory Reset (réinitialisation des paramètres par défaut)

- Vous pouvez réinitialiser le produit à ses paramètres d'usine.

Guide d'utilisation de la rotation du contenu

[Paramètres d'installation du mode Portrait]

Vous pouvez tourner l'image en portrait à l'aide de la fonction Content Rotation (rotation du contenu).

Lors de l'installation de l'écran tourné à 90° : réglez cette fonction à 270.

Lors de l'installation de l'écran tourné à 270° : réglez cette fonction à 90.

Exemple : Lors de l'installation de l'écran tourné à 90 degrés

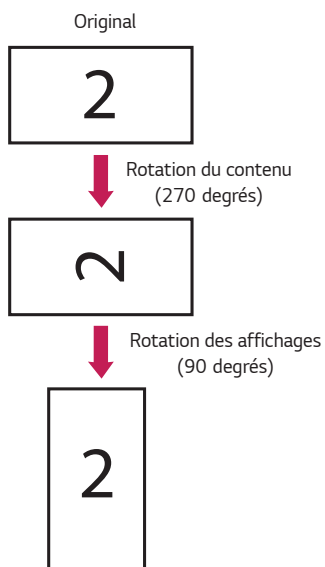

[Réglage d'installation d'un mur vidéo]

Vous pouvez mettre en place un mur vidéo en mode Portrait ou Paysage à l'aide de la fonction Content Rotation (rotation du contenu).

Exemple : mode mosaïque 2 x 2

- * Mur vidéo en mode Paysage
- * Mur vidéo en mode Portrait
 - Réglez la rotation du contenu à 90

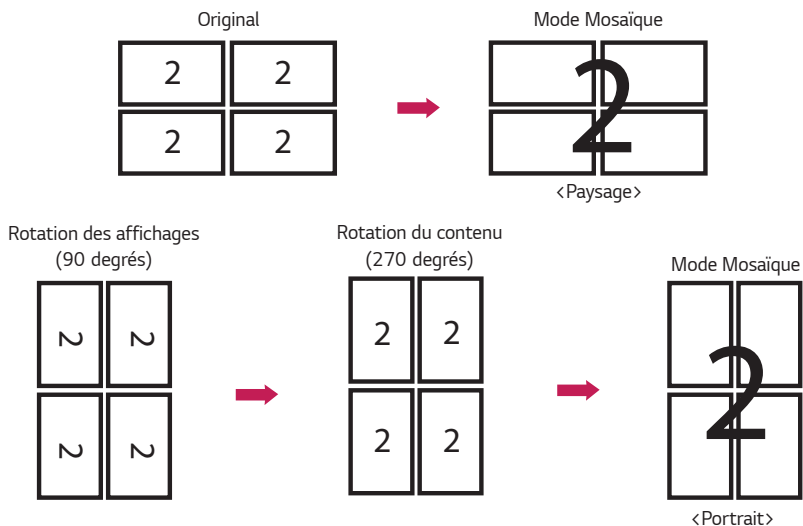

USB Cloning (clonage USB)

Vous pouvez copier les paramètres de produit sur les autres moniteurs.

Send to USB (envoyer sur USB)

- Vous pouvez enregistrer les paramètres actuels dans un format de fichier sur un dispositif USB.
- Sélectionnez le nom du fichier et appuyez sur OK pour terminer.
- Vous ne pouvez pas enregistrer les éléments suivants : Current Time (heure actuelle), Power On Delay (délai de mise en marche), Set ID (ID de moniteur), les éléments dans Network (réseau), White Balance (équilibre des blancs), Tile ID (ID de mosaïque), l'entrée actuelle du signal (entrée), le menu de configuration d'affichage - mode maître/esclave, minuterie de synchronisation, tous les menus dans le menu de méthode ISM (à l'exception du mode, répétition, attente et durée), ainsi que les menus des applications Photo et vidéo et Musique, tels que l'image ou le son.

Receive from USB (réception à partir d'un dispositif USB)

- Vous pouvez importer des fichiers de configuration à partir un dispositif USB et modifier les réglages pour l'ensemble actuel.
- L'utilisation d'un fichier de paramètres d'un autre modèle peut ne pas fonctionner correctement avec ce produit.
- Une fois l'importation terminée, l'appareil redémarrera après 5 secondes.

Logo Image Download (téléchargement d'une image de logo)

- Vous pouvez télécharger et appliquer les images de démarrage.
- L'image que vous désirez appliquer doit être stockée dans le dossier LG_MONITOR dans le niveau supérieur d'un appareil USB.
- Lorsque le téléchargement est terminé, l'appareil redémarre et l'image de démarrage sera appliquée.



MISE EN GARDE

- Pour utiliser la fonction Configuration Cloning (clonage de configuration), assurez-vous d'utiliser un dispositif de stockage USB formaté avec le système de fichier FAT32. Si le dispositif de stockage USB a été formaté avec un autre système de fichiers, il pourrait ne pas fonctionner correctement.

Password Change (modification du mot de passe)

Vous pouvez modifier votre mot de passe dans le menu Installation.

Vous pouvez modifier votre mot de passe à des fins de sécurité. Entrez un nouveau mot de passe à quatre chiffres. Entrez le même mot de passe une seconde fois dans la fenêtre Confirm Password (confirmer le mot de passe) pour le confirmer.

Fail Over (basculement)

La source d'entrée avec la priorité la plus élevée sera sélectionnée.

Off (Arrêt)

- La fonction Auto-Fail Over (basculement automatique) est désactivée.

Auto

- La source d'entrée change en fonction de l'ordre précisé. Lorsque plusieurs sources d'entrée sont repérées, la source d'entrée avec la priorité la plus élevée sera sélectionnée.

- Priorité

Case 1 : 1. HDMI : 2. DVI-D : 3. DISPLAYPORT : 4. OPS : 5. RVB : 6. Mémoire interne

Case 2 : 1. HDMI1, 2. HDMI2, 3. OPS/HDMI3/DVI-D ou OPS/DVI-D, 4. DP, 5. Mémoire interne

Manuel

- La source d'entrée change en fonction de l'ordre précisé. Lorsque plusieurs sources d'entrée sont repérées, la source d'entrée avec la priorité la plus élevée sera sélectionnée.
- Vous pouvez définir la priorité 1 à 6.

REMARQUES

- Si l'entrée passe à la mémoire interne, à une connexion USB ou à une carte SD en raison d'une action de Fail Over (basculement), les vidéos ou les images enregistrées dans le répertoire du niveau le plus élevé de la mémoire interne, d'une connexion USB ou d'une carte SD sont lues.
- S'il y a des fichiers de vidéo et d'images dans le même dossier, seuls les fichiers vidéo sont lus.
- Le contenu distribué par SuperSign et enregistré dans le dossier nommé « normal » ou fail_over (FAIL_OVER) est lu automatiquement en raison de l'action de Fail Over (basculement).
- Le nombre de priorités peut varier selon les modèles.

ISM Method (Méthode ISM)

Si une photo est affichée à l'écran pendant une période prolongée, une incrustation d'image peut se produire. La méthode ISM est une fonction qui empêche l'incrustation d'une image.

Mode

- Permet de sélectionner le mode Method ISM (méthode ISM).
- Normal : désactive la méthode ISM.
- White Wash (nettoyage blanc) : affiche un tracé blanc pour retirer une incrustation d'image.
- Color Wash (nettoyage couleur) : affiche en alternance un tracé blanc et de couleur pour retirer une incrustation d'image.
- User Image (image d'utilisateur) : affiche les images que vous désirez au moyen d'une connexion USB.
- User Video (vidéo d'utilisateur) : lit la vidéo désirée.
- Inversion : inverse les couleurs de l'écran pour retirer l'incrustation de l'image. (Cette option est désactivée lorsque l'entrée actuelle est No Signal [aucun signal].)
- Washing Bar (barre de nettoyage) : permet d'afficher une barre sur l'écran pour que l'image soit fluide. Vous pouvez télécharger l'image voulue et l'afficher dans la barre.
- Orbiter (Saccadée) : Afin d'éviter la rémanence d'image, chaque mouvement se fait de quatre pixels, puis s'effectue en plusieurs étapes (jusqu'à 7). L'écran se déplace dans l'ordre suivant : gauche, droite, haut et bas. Dans ce cas, il est possible que les bords de l'écran soient masqués. (Lorsqu'il n'y a pas de signal d'entrée, la fonction est désactivée.)

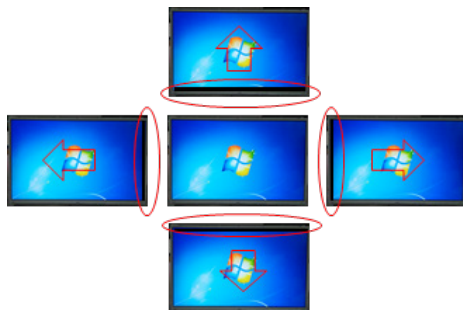

Repeat (répéter)

- Off, just 1 time (désactivé, juste une fois) : si vous sélectionnez le mode souhaité et appuyez sur DONE (terminé), l'ISM fonctionne immédiatement.
- On (activé) : si l'écran demeure fixe pendant le temps d'attente indiqué, la méthode ISM est activée pendant la durée indiquée.
- On, with moving detection (Activée, avec détection des mouvements) : s'applique uniquement au mode Orbiteur. Si l'écran demeure fixe pendant le temps d'attente indiqué, la méthode ISM est activée pendant la durée indiquée.
- On, without moving detection (Activée, sans détection des mouvements) : s'applique uniquement au mode Orbiteur. La méthode ISM entre immédiatement en activité et demeure active jusqu'à ce que vous cliquiez sur le bouton TERMINÉ.
- Scheduling (Programmation) : Exécute la fonction ISM selon les paramètres définis dans Date (Jour), Start Time (Heure de début) et End Time (Heure de fin).

Wait (attendre)

- Vous pouvez définir l'intervalle de 1 à 24 heures.
- Cette option est disponible uniquement lorsque vous avez activé la fonction Repeat (répéter).
- La fonction ISM commence lorsque l'image fige pendant une période de temps précise.

Duration (durée)

- Vous pouvez choisir entre 1 à 10 min / 20 min / 30 min / 60 min / 90 min / 120 min / 180 min / 240 min.
- Cette option est disponible uniquement lorsque vous avez activé la fonction Repeat (répéter).
- ISM fonctionne à l'heure indiquée.

Repeat Day (Jour de répétition)

- Vous pouvez définir la date.
- Cette option est uniquement disponible lorsque Répéter est défini sur Programmation.

Start Time (Heure de début)

- Définissez l'heure de début.
- Cette option est uniquement disponible lorsque Répéter est défini sur Programmation.
- Vous ne pouvez pas définir la même heure pour l'heure de début et l'heure de fin.

End Time (Heure de fin)

- Définissez l'heure de fin.
- Cette option est uniquement disponible lorsque Répéter est défini sur Programmation.
- Vous ne pouvez pas définir la même heure pour l'heure de début et l'heure de fin.

Action Cycle (cycle de l'action)

- Vous pouvez choisir entre 1 à 10 min / 20 min / 30 min / 60 min / 90 min / 120 min / 180 min / 240 min.
- Cette option est disponible uniquement lorsque vous avez activé la fonction Inversion ou Orbiter (orbiteur).
- Orbiter (orbiteur) : déplace la position de l'écran à des intervalles précis.
- Inversion : inverser la couleur de l'écran à des intervalles précis.

Bar Image (image de barre)

- Off (désactivée) : affiche une barre contenant une résolution fixe de 300 x 1080, puis la déplace.
- On (activée) : affiche et déplace une image téléchargée par l'utilisateur. L'image est affichée à une hauteur fixe de 1080 et à la même largeur que celle téléchargée. Toutefois, si la largeur de l'image est inférieure à 300, elle aura une valeur fixe de 300.
- Cette option est disponible uniquement lorsque vous avez activé la fonction Washing Bar (barre de nettoyage).
- Si vous avez téléchargé une seule image, la barre est déplacée et l'image est affichée seule.
- Si vous avez téléchargé plusieurs images, jusqu'à quatre images sont affichées en séquence par cycle.

Bar Color (couleur de barre)

- Vous pouvez choisir parmi six couleurs : rouge, vert, bleu, blanc, noir ou gris.
- Cette fonction est applicable uniquement lorsque la Bar Image (image de barre) est désactivée.
- Cette option est disponible uniquement lorsque vous avez activé la fonction Washing Bar (barre de nettoyage).

Transparency (transparence)

- Off (désactivée) : affiche une barre opaque.
- On (activée) : affiche une barre translucide. (Transparence : 50 %)
- Cette option est disponible uniquement lorsque vous avez activé la fonction Washing Bar (barre de nettoyage).

Direction

- Left to Right (gauche à droite) : la barre est déplacée de gauche à droite.
- Right to Left (droite à gauche) : la barre est déplacée de droite à gauche.
- Cette option est disponible uniquement lorsque vous avez activé la fonction Washing Bar (barre de nettoyage).

Bar Image Download (Téléchargement d'image de barre)

- Pour télécharger une image, le fichier doit être situé dans le dossier intitulé « ISM » sur votre clé USB.
- Assurez-vous de supprimer les anciennes images stockées dans la mémoire interne avant de télécharger un nouveau fichier d'image.
- Types de fichiers d'image pris en charge : BMP, JPG, JPEG et PNG.
- Vous pouvez télécharger jusqu'à quatre images. (Résolution : 1920 x 1080 ou moins)
- S'il n'y a aucune image, ou si les images existantes ont été supprimées, l'image par défaut est utilisée. (L'image par défaut est l'image d'une barre blanche.)
- Cette option est disponible uniquement lorsque la Bar Image (image de barre) est activée.

User Image Download (Téléchargement d'une image de l'utilisateur)

- Pour télécharger une image, le fichier doit être situé dans le dossier intitulé « ISM » sur votre clé USB.
- Assurez-vous de supprimer les anciennes images stockées dans la mémoire interne avant de télécharger un nouveau fichier d'image.
- Types de fichiers d'image pris en charge : BMP, JPG, JPEG et PNG.
- Vous pouvez télécharger jusqu'à quatre images. (Résolution : 1920 x 1080 ou moins)
- S'il n'y a aucune image, ou si les images existantes ont été supprimées, l'image par défaut est utilisée. (L'image par défaut est une image d'arrière-plan blanc.)
- Cette option est disponible uniquement lorsque vous avez activé la fonction User Image (image utilisateur).

User Video Download (Téléchargement d'une vidéo de l'utilisateur)

- Pour télécharger une vidéo, le fichier doit être situé dans le dossier intitulé « ISM » sur votre clé USB.
- Assurez-vous de supprimer les anciennes vidéos stockées dans la mémoire interne avant de télécharger un nouveau fichier vidéo.
- Types de fichiers vidéo pris en charge : MP4, AVI, FLV, MKV, MPEG et TS.
- Vous pouvez télécharger une seule vidéo.
- S'il n'y a aucune vidéo, ou si les vidéos existantes ont été supprimées, la vidéo par défaut est utilisée. (La vidéo par défaut est une image d'arrière-plan blanc.)
- Cette option est disponible uniquement lorsque vous avez activé la fonction User Vidéo (vidéo utilisateur).
- La fonction Audio n'est pas prise en charge.

*Réinitialiser ou supprimer la barre d'images, d'images d'utilisateur ou de vidéos d'utilisateur téléchargées

- Pour réinitialiser, aller sur Installation > Setup (configuration) > Factory Reset (réinitialisation des paramètres par défaut)
- Pour supprimer, allez dans Internal Memory (mémoire interne) dans l'élément My Media's Devices (Appareils Mes médias) et supprimez le contenu téléchargé voulu.

Server (Serveur)

Set Automatically (régler automatiquement)

- Les réglages du moniteur seront configurés automatiquement afin que le serveur SuperSign puisse le chercher.

Server IP Type (Protocole de l'adresse IP du serveur)

- Sélectionnez le protocole IPv4 ou IPv6.

Server IP (IP serveur)

- Il s'agit d'un menu dans lequel vous pouvez configurer une adresse IP pour le serveur SuperSign.

Server Status (état du serveur)

- Cette fonction affiche l'état de la connexion entre votre moniteur et le serveur SuperSign.
- Not Connected (n'est pas connecté) : indique que votre moniteur n'est pas connecté au serveur SuperSign.
- Waiting for Approval (en attente d'approbation) : indique que votre moniteur est connecté au serveur SuperSign, mais qu'il n'a pas encore été approuvé.
- Rejected (rejeté) : indique que votre moniteur est connecté au serveur SuperSign, mais qu'il a été rejeté.
- Connected (connecté) : indique que votre moniteur est connecté au serveur SuperSign et qu'il a été approuvé.

Port number (numéro de port)

- Règle le port du serveur SuperSign. (Pris en charge sur les versions SuperSign Premium 1.0 ou ultérieures)

Secured Connection (connexion sécurisée)

- Vous pouvez choisir d'utiliser les protocoles de sécurité quand vous vous connectez au serveur SuperSign. (Pris en charge sur les versions SuperSign Premium 1.0 ou ultérieures)

Control Server IP Type (Protocole de l'adresse IP du serveur Control)

- Sélectionnez le protocole IPv4 ou IPv6.

Control Server IP (Adresse IP du serveur Control)

- Ce menu sert à configurer l'adresse IP du serveur SuperSign Control.

Control Server Port (Port du serveur Control)

- Ce menu sert à configurer le port du serveur SuperSign Control.

Control Server Status (État du serveur Control)

- Permet d'afficher l'état de la connexion au serveur SuperSign Control.
- Non connecté : Absence de connexion au serveur SuperSign Control.
- En attente d'autorisation : Connexion non autorisée au serveur SuperSign Control.
- Connecté : Connexion autorisée au serveur SuperSign Control.

Lock Mode (mode verrouillage)

USB

- Vous pouvez empêcher l'utilisation d'appareils USB.

OSD

- Vous pouvez empêcher l'OSD de s'afficher.

Wi-Fi

- Cette fonction vous permet d'activer ou de désactiver le Wi-Fi.

Reset to Initial Settings (réinitialiser aux paramètres d'origine)

- Vous pouvez rétablir les paramètres d'origine grâce à cette fonction.

IR Operation (fonctionnement IR)

- Si vous réglez cette fonction à Normal, vous pouvez utiliser la télécommande.
- Si vous réglez cette fonction sur Power Key Only (bouton d'alimentation seulement), vous ne pouvez qu'utiliser la touche d'alimentation.
- Si vous réglez cette fonction à Block All (tout bloquer), vous ne pouvez pas utiliser la télécommande. (La fonction Power On (allumer) est disponible.)

Local Key Operation (utilisation des touches locales)

- Si vous réglez cette fonction à Normal, vous pouvez utiliser les touches locales.
- Si « Local Key Operation (utilisation des touches locales) » est configuré à Power Key Only (bouton d'alimentation seulement), seule la touche d'alimentation peut être utilisée. (La manette fonctionnera alors comme la touche d'alimentation si vous maintenez enfoncée la touche locale.)
- Si vous réglez cette fonction à Block All (tout bloquer), vous ne pouvez pas utiliser les touches locales. (La fonction Power On [allumer] est disponible.)

