

1

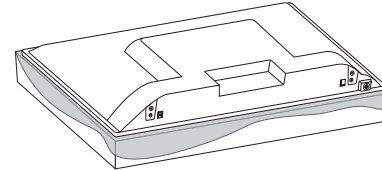

2

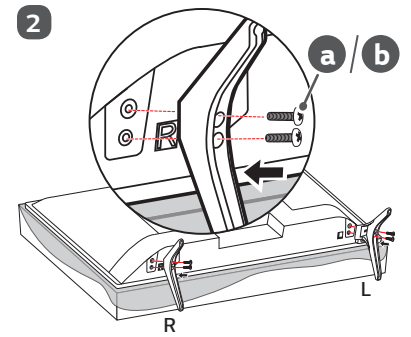

3

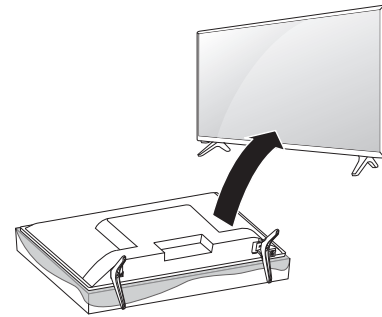

4

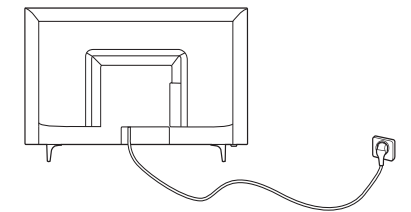

English

- Read **Safety and Reference**.
- For the power supply and power consumption, refer to the label attached to the product.

• قراءة الأمان والمرجع.

• لمعرفة المزيد حول مصدر الإمداد بالطاقة المطلوب ومعايير استهلاك الطاقة، راجع الملصق الموجود على المنتج.

العربية

Français

- Lire le document **Sécurité et référence**.
- Reportez-vous à l'étiquette apposée sur le téléviseur pour connaître l'alimentation et la consommation électrique.

Português

- Consulte o manual **Segurança e referência**.
- No que respeita à fonte de alimentação e ao consumo de energia, consulte a etiqueta mostrada no produto.

• יש לקרוא את האותובטיחות, הפניות ואיזכורים.

• לקבלת מידע לגבי אספקת המתח וצריכת החשמל, עיין בתווית שעל גבי המכשיר.

עברית

ภาษาไทย

- โปรดอ่านคู่มือผู้ใช้**ความปลอดภัยและการอ้างอิง**
- โปรดอ้างอิงแรงดันและความถี่ไฟฟ้าของเครื่องรับโทรทัศน์ได้จากฉลากด้านหลังเครื่อง

Tiếng Việt

- Đọc phần **An toàn và Tham khảo**.
- Để biết thông tin về nguồn điện và mức tiêu thụ điện, hãy tham khảo nhãn dán trên sản phẩm.



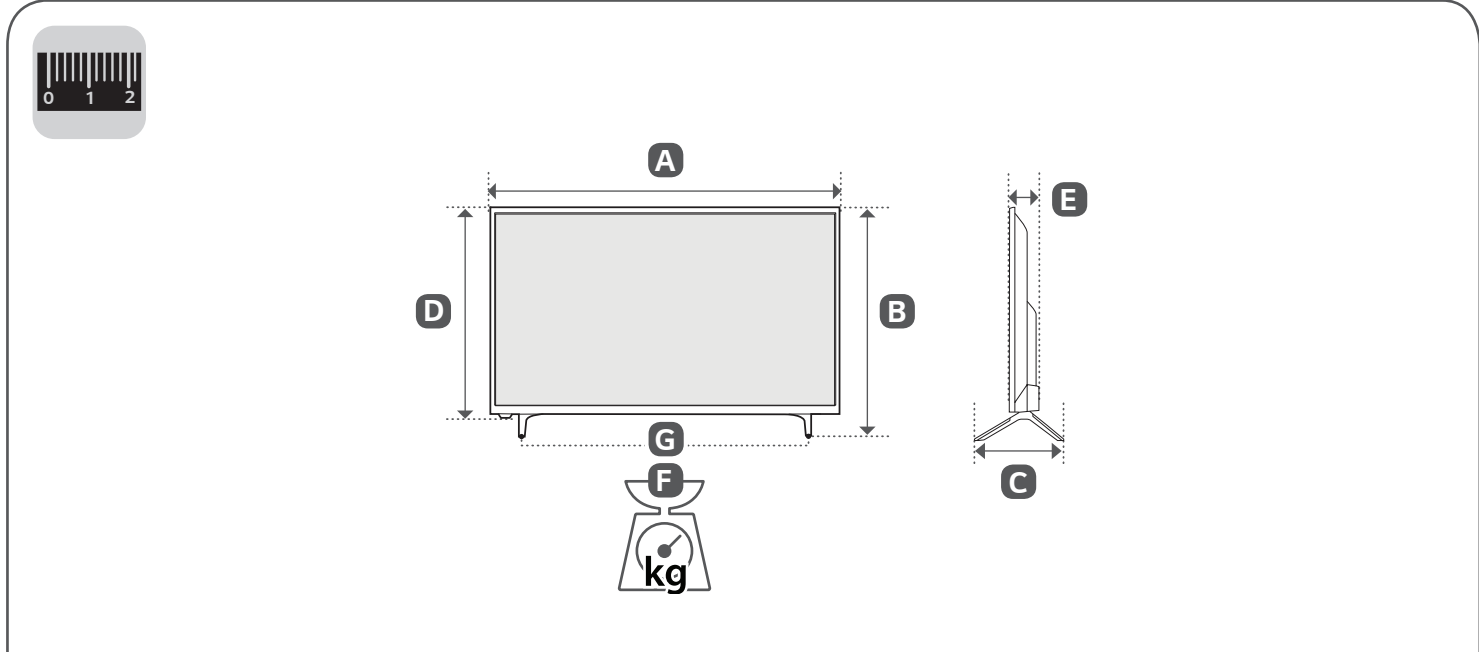
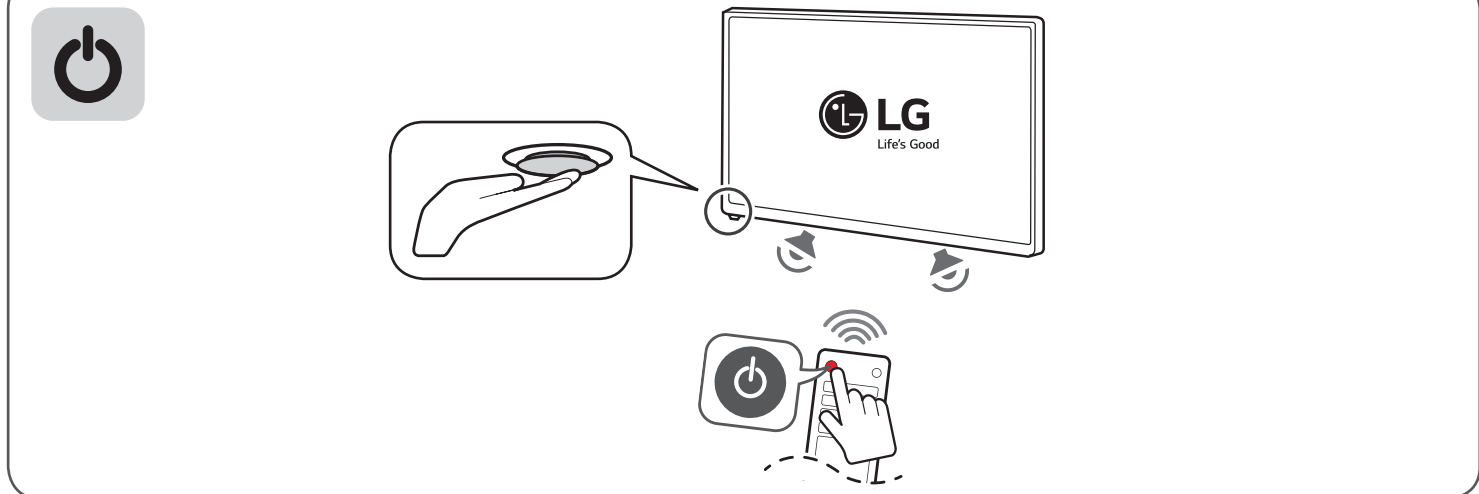
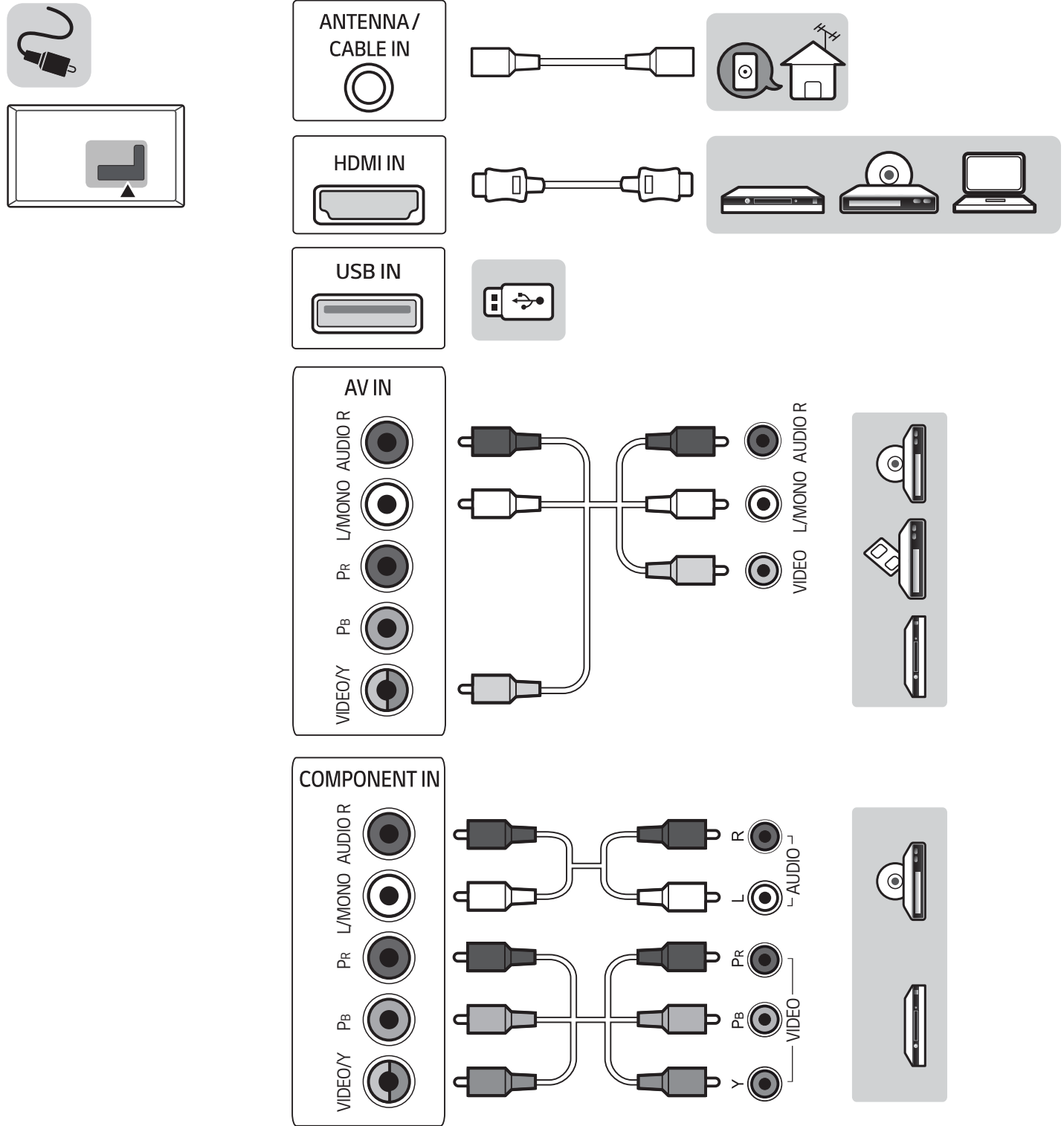

	A	B	C	D	E	F	F-G
	(mm / มม.)					(kg / กก.)	
32LK500BPTA 32LK500BYTA	729	474	182.8	436	75.8	3.9	3.8
43LK5000PTA 43LK5000YTA	968	625	217.8	569	82.3	7.1	6.9
28TK430V-PT	634	425	183	385	76	3.3	3.2
Power requirement / متطلبات الطاقة / Alimentation / Requisito de alimentação / דרשות חשמל / แรงดันและความถี่ไฟฟ้า / Nguồn điện yêu cầu				AC 100-240 V - 50 / 60 Hz			

MANUEL D'UTILISATION

Sécurité et référence

Téléviseur LED*

* Le téléviseur LED de LG combine un écran LCD et un rétroéclairage LED.

Veillez lire attentivement ce manuel avant de mettre en service votre produit et conservez-le afin de pouvoir vous y référer ultérieurement.

Avertissement! Consignes de sécurité





AVERTISSEMENT

RISQUE D'ÉLECTROCUTION.
NE PAS OUVRIR.



AVERTISSEMENT : AFIN DE RÉDUIRE LE RISQUE D'ÉLECTROCUTION, NE RETIREZ PAS LE CAPOT (OU L'ARRIÈRE). AUCUNE PIÈCE N'EST RÉPARABLE PAR L'UTILISATEUR LUI-MÊME. CONFIEZ L'ENTRETIEN DE CET APPAREIL À UN PERSONNEL QUALIFIÉ.

 Ce symbole est destiné à prévenir l'utilisateur de la présence d'une « tension dangereuse » non isolée dans le boîtier du produit. Cette tension peut être d'amplitude suffisante pour constituer un risque d'électrocution.

 Ce symbole est destiné à prévenir l'utilisateur que des instructions importantes sur le fonctionnement et l'entretien (réparation) de l'appareil se trouvent dans la documentation.

AVERTISSEMENT : AFIN DE RÉDUIRE LE RISQUE D'INCENDIE ET D'ÉLECTROCUTION, N'EXPOSEZ PAS LE PRODUIT À LA PLUIE OU À L'HUMIDITÉ.

- POUR ÉVITER TOUT RISQUE D'INCENDIE, CONSERVEZ BOUGIES OU AUTRES ÉLÉMENTS COMPORTANT DES FLAMMES TOUJOURS ÉLOIGNÉS DE CE PRODUIT.
 - **N'installez pas la TV et la télécommande dans les environnements suivants :**
 - Évitez d'exposer l'appareil à la lumière directe du soleil.
 - Une zone fortement humide comme une salle de bain
 - À proximité d'une source de chaleur comme une cuisinière et tout autre appareil produisant de la chaleur.
 - À proximité d'un plan de travail de cuisine ou d'un humidificateur où elles pourraient facilement être exposées à la vapeur ou à l'huile.
 - Une zone exposée à la pluie et au vent.
 - N'exposez pas l'appareil à la pluie ou aux éclaboussures. Ne placez pas d'objets contenant du liquide (tels qu'un vase, une tasse, etc.) sur ou au-dessus de ce produit (par exemple, sur une étagère au-dessus de l'unité).
 - N'installez pas le téléviseur à proximité d'objets inflammables, comme de l'essence ou des bougies. N'exposez pas directement le téléviseur à l'air conditionné.
 - N'installez pas l'appareil dans un endroit excessivement poussiéreux.
- Le non-respect de cette consigne peut provoquer un incendie, un choc électrique, une combustion/explosion, un dysfonctionnement ou une déformation du produit.

• Ventilation

- Installez le téléviseur dans un endroit bien aéré. Évitez les espaces fermés, tels qu'un meuble de bibliothèque.
- N'installez pas le produit sur un tapis ou un coussin.
- Évitez de bloquer ou de couvrir le produit avec un tissu ou autre matériau lorsque l'unité est branchée.
- Évitez de toucher les ouvertures de ventilation. Lors de l'utilisation prolongée du téléviseur, les ouvertures de ventilation peuvent surchauffer.
- Protégez le câble d'alimentation contre les mauvais traitements physiques ou mécaniques, la torsion, la pliure, le pincement, et évitez qu'il ne puisse être pris dans une porte ou que l'on puisse marcher dessus. Vérifiez soigneusement les fiches, les prises murales et les points de sortie du cordon de l'appareil.
- Ne déplacez pas le téléviseur tant que le cordon d'alimentation est branché.
- N'utilisez pas de cordon d'alimentation endommagé ou déformé.
- Veillez à tenir le cordon d'alimentation par la fiche pour le débrancher. Ne tirez pas sur le cordon d'alimentation pour débrancher le téléviseur.
- Ne branchez pas trop d'appareils à la même prise secteur pour éviter les risques d'incendie ou de choc électrique.
- **Déconnexion de l'appareil de l'alimentation principale**
 - La fiche d'alimentation est l'élément de déconnexion. En cas d'urgence, la fiche d'alimentation doit rester facilement accessible.
 - Ne laissez pas les enfants grimper sur la TV ou s'agripper dessus. Dans le cas contraire, la TV risque de tomber ce qui peut entraîner des blessures graves.
- **Mise à la terre de l'antenne extérieure** (peut varier selon le pays):
 - Si une antenne extérieure est installée, respectez les précautions suivantes. Un système d'antenne extérieure ne doit pas être installé à proximité de lignes électriques aériennes ou autres lumières ou circuits électriques. Il ne doit pas entrer en contact avec des lignes ou circuits électriques au risque d'entraîner un décès ou des blessures graves.
 - Assurez-vous que le système d'antenne est mis à la terre pour assurer une certaine protection contre les surtensions et l'accumulation des charges statiques. La section 810 du National Electrical Code (NEC) aux États-Unis fournit des informations concernant la mise à la terre correcte de l'antenne et de la structure porteuse, la mise à la terre du câble d'entrée à une unité de décharge d'antenne, la taille des conducteurs de terre, l'emplacement de l'unité de décharge d'antenne, la connexion et les prérequis des électrodes de terre. Mise à la terre d'une antenne selon le National Electrical Code, ANSI/NFPA 70

- **Mise à la terre** (ne s'applique pas aux appareils ne nécessitant pas de mise à la terre)
 - Un téléviseur muni d'une fiche électrique secteur mise à la terre avec trois broches doit être branché sur une prise secteur mise à la terre avec trois broches. Veillez à brancher le câble de mise à la terre pour éviter les chocs électriques.
 - Ne touchez jamais cet appareil ou cette antenne pendant un orage. Vous pourriez vous électrocuter.
 - Assurez-vous que le cordon d'alimentation est bien branché au téléviseur et à la prise murale. Si ce n'est pas le cas, la fiche d'alimentation et la prise risquent d'être endommagées. Dans des situations extrêmes, un incendie peut se déclarer.
 - N'insérez pas d'objets métalliques ou inflammables dans le produit. Si un corps étranger tombe dans le produit, débranchez le cordon d'alimentation et contactez le service client.
 - Ne touchez pas le bout du cordon d'alimentation lorsqu'il est branché. Vous risqueriez de subir un choc électrique.
 - **Si vous êtes confronté à l'une des situations suivantes, débranchez immédiatement le produit et contactez votre service client local.**
 - Le produit a été endommagé.
 - Si de l'eau ou une autre substance pénètre dans le produit (adaptateur secteur, cordon d'alimentation ou téléviseur).
 - Si vous sentez de la fumée ou toute autre odeur émanant du téléviseur
 - Pendant les orages ou lorsque l'appareil n'est pas utilisé pendant un long moment.
Même si le téléviseur est éteint via la télécommande ou un bouton, l'alimentation secteur est connectée à l'unité si elle n'est pas débranchée.
 - N'utilisez pas d'appareil électrique à haute tension à proximité du téléviseur (par exemple, un tue-mouches électrique). Cela pourrait endommager le produit.
 - N'essayez pas de modifier ce produit sans une autorisation écrite de LG Electronics. Un incendie accidentel ou un choc électrique peuvent se produire. Contactez votre service client local pour tout service ou réparation. Des modifications non autorisées peuvent annuler le droit de l'utilisateur à utiliser ce produit.
 - Utilisez uniquement des pièces/accessoires approuvés par LG Electronics. Le non-respect de cette consigne peut provoquer un incendie, un choc électrique, un dysfonctionnement ou des dommages au produit.
 - Ne démontez pas l'adaptateur secteur ou le câble d'alimentation. Le non-respect de cette consigne peut provoquer un incendie ou une électrocution.
 - Manipulez l'adaptateur avec précaution pour éviter de le faire tomber ou de l'abimer. Un impact pourrait endommager l'adaptateur.
 - Pour réduire les risques d'incendie ou de choc électrique, ne touchez pas le téléviseur avec les mains mouillées. Si le cordon d'alimentation est mouillé ou couvert de poussière, séchez intégralement la prise d'alimentation ou essuyez la poussière.
- **Batteries**
 - Rangez les accessoires (batterie, etc.) dans un endroit sûr hors de la portée des enfants.
 - Ne court-circuitez pas les batteries, ne les démontez pas et ne les laissez pas surchauffer. Ne jetez pas les batteries dans un feu. N'exposez pas les piles à une température excessive.
 - **Déplacement**
 - Lorsque vous déplacez le produit, assurez-vous qu'il est éteint, débranché et que tous les câbles ont été retirés. Il faut deux (2) personnes ou plus pour porter un téléviseur de grande taille. Ne vous appuyez pas sur le panneau avant du téléviseur et n'appliquez aucune pression dessus. Vous risqueriez d'endommager le produit ou de vous exposer à un risque d'incendie ou de blessure.
 - Ne laissez pas le matériau d'emballage anti-humidité ou l'emballage en vinyle à la portée des enfants.
 - Évitez tout impact ou chute d'objets sur l'appareil, et ne laissez rien tomber sur l'écran.
 - N'appuyez pas fortement sur le panneau avec la main ou un objet pointu tel qu'un clou, un crayon ou un stylo. Ne rayez pas le panneau. Cela risquerait d'endommager l'écran.
 - **Nettoyage**
 - Lorsque vous nettoyez le produit, débranchez le cordon d'alimentation et essuyez délicatement la surface avec un chiffon doux et sec. Ne pulvérisez pas d'eau ou autre liquide directement sur le téléviseur. N'utilisez jamais de produit pour vitre, de désodorisant, d'insecticide, de lubrifiant, de cire pour voiture ou industrielle, d'abrasif, de diluant, de benzène, d'alcool, etc., car ces produits risqueraient d'endommager le produit et / ou son écran. Le non-respect de cette consigne peut provoquer un choc électrique ou endommager le produit.

Préparation

- Si le téléviseur est mis sous tension pour la première fois depuis son expédition depuis l'usine, l'initialisation peut prendre quelques minutes.
- L'image présentée peut être différente de votre téléviseur.
- L'affichage à l'écran de votre TV peut différer légèrement de celui qui est présenté dans ce manuel.
- Les menus et options disponibles peuvent être différents selon la source d'entrée ou le modèle de produit utilisé.
- De nouvelles fonctionnalités pourront être ajoutées ultérieurement à ce téléviseur.
- Le téléviseur doit être raccordé à une prise électrique facile d'accès située à proximité. Le bouton marche/arrêt n'est pas présent sur tous les modèles de produit. Pour éteindre ces appareils, il est nécessaire de débrancher le cordon d'alimentation.
- Les éléments fournis avec votre produit diffèrent en fonction du modèle choisi.
- Les caractéristiques des produits ou le contenu de ce manuel peuvent être modifiés sans préavis en cas de mise à jour des fonctions.
- Pour une connexion optimale, les câbles HDMI et les périphériques USB doivent comporter des connecteurs d'une épaisseur inférieure à 10 mm et d'une largeur inférieure à 18 mm. Utilisez une rallonge prenant en charge USB 2.0 si le câble USB ou la clé USB ne s'adapte pas au port USB de la TV.

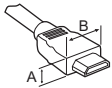

* $A \leq 10 \text{ mm}$

* $B \leq 18 \text{ mm}$

- Utilisez un câble certifié sur lequel est apposé le logo HDMI.
- Si vous utilisez un câble non certifié HDMI, l'écran peut ne pas s'afficher ou une erreur de connexion peut survenir. (Types de câbles HDMI recommandés)
 - Câble HDMI^{®/TM} haute vitesse (max. 3 m)
 - Câble HDMI^{®/TM} haute vitesse avec Ethernet (max. 3 m)

Achat séparé

Des articles vendus séparément peuvent faire l'objet de remplacements ou de modifications sans préavis dans le but d'améliorer la qualité du produit. Contactez votre revendeur pour vous procurer ces articles. Ces périphériques fonctionnent uniquement avec certains modèles.

Le nom ou le design du modèle peut changer en cas de mise à niveau des fonctions du produit, des conditions de diffusion ou des politiques de confidentialité du fabricant. (Selon le modèle)

Support mural

Veillez à utiliser des vis et un support mural conformes aux normes VESA. Les dimensions standard des kits de support mural sont indiquées dans le tableau suivant.

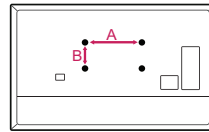

Modèle	32LK50*	43LK50*
VESA (A x B) (mm)	100 x 100	200 x 200
Vis standard	M4	M6
Nombre de vis	4	4
Support mural	LSW140B	LSW240B MSW240
Modèle	28TK43**	
VESA (A x B) (mm)	100 x 100	
Vis standard	M4	
Nombre de vis	4	
Support mural	RW120	

Soulever et déplacer la TV

Lisez les consignes suivantes afin d'éviter de rayer ou d'endommager la TV en la déplaçant, en la soulevant ou en la transportant, quels que soient le type et les dimensions de l'appareil.

- Nous vous recommandons de déplacer la TV dans sa boîte ou son emballage d'origine.
- Avant de déplacer ou de soulever la TV, déconnectez le câble d'alimentation et tous les câbles.
- Lorsque vous soulevez la TV, orientez l'écran à l'opposé de vous pour éviter de l'endommager.



- Tenez fermement la TV par le côté et le bas du cadre. Veillez à ne pas la tenir par la partie transparente, le haut-parleur ou la zone de la grille du haut-parleur.

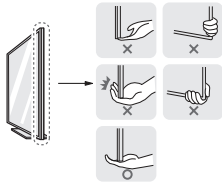

- Si votre téléviseur est volumineux, faites-vous aider par une autre personne.
- Lorsque vous transportez la TV, tenez-la comme indiqué sur l'illustration suivante.



- Lorsque vous transportez la TV, ne l'exposez pas à des secousses ou à des vibrations excessives.
- Lorsque vous transportez la TV, maintenez-la à la verticale, sans la coucher sur le côté ni l'incliner vers la gauche ou la droite.
- N'exercez pas une pression excessive qui pourrait plier le châssis car cela pourrait endommager l'écran.
- Lorsque vous manipulez le téléviseur, assurez-vous de ne pas endommager les boutons.



- Évitez toujours de toucher l'écran, car vous risqueriez de l'endommager.
- Ne déplacez pas le téléviseur en le tenant par le clip de gestion des câbles car ce dernier peut se briser et ainsi occasionner des blessures ainsi que des dommages au téléviseur.
- Pour fixer le support au téléviseur, placez l'écran face vers le bas sur une table ou sur une surface plane munie d'une protection pour éviter de le rayer.

Installation sur une table

1 Soulevez et positionnez la TV à la verticale sur une table.

- Laissez au moins 10 cm entre le mur et le moniteur pour assurer une bonne ventilation.

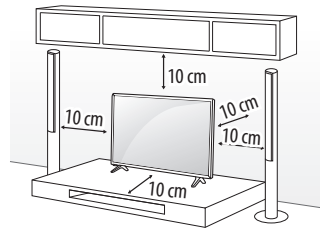

(Selon le modèle)

2 Branchez le cordon d'alimentation sur une prise murale.



- Veillez à ne pas appliquer de substances étrangères (huiles, lubrifiants, etc.) sur les vis lors de l'assemblage du produit. (Vous pourriez endommager le produit.)
- Si vous installez la TV sur un support, veillez à empêcher le produit de se renverser. Dans le cas contraire, le produit risque de tomber, ce qui peut entraîner des blessures.
- Afin d'optimiser la sécurité et la durée de vie du produit, n'utilisez pas d'éléments non agréés.
- La garantie ne couvre pas les dommages ou les blessures dus à l'utilisation d'éléments non agréés.
- Assurez-vous que les vis sont placées et serrées correctement. (Si les vis ne sont pas correctement serrées, le téléviseur pourrait s'incliner après son installation.) Ne serrez pas les vis en forçant excessivement, sous peine de les abîmer et de finir par les desserrer.
- Si un téléviseur est posé sur un support instable, il risque de chuter et représente un danger potentiel. De nombreuses blessures, en particulier chez les enfants, peuvent être évitées en suivant les précautions suivantes :
 - Utiliser les boîtiers et supports recommandés par le fabricant du téléviseur.
 - Utiliser uniquement des meubles pouvant supporter en toute sécurité le poids du téléviseur.
 - Vérifier que le téléviseur ne surplombe pas le bord du meuble sur lequel il est posé.
 - Ne pas placer le téléviseur sur un meuble haut (par exemple un placard ou une bibliothèque) sans l'attacher au meuble à l'aide d'un support adapté.
 - Ne pas poser le téléviseur sur du tissu ou tout autre matériau placé entre le meuble et le téléviseur.
 - Sensibiliser les enfants aux dangers qu'ils encourent lorsqu'ils grimpent sur le meuble pour atteindre le téléviseur ou ses boutons de commande.

Fixation du téléviseur au mur

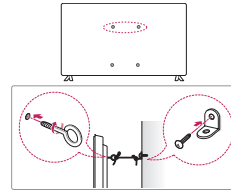

(Selon le modèle)

- 1 Insérez et serrez les boulons à œil, ou les supports et les boulons à l'arrière de la TV.
 - Si des boulons sont insérés dans les trous des boulons à œil, dévissez d'abord ces boulons.
- 2 Fixez les supports muraux avec les boulons sur le mur. Ajustez le support mural et les boulons à œil à l'arrière de la TV.
- 3 Attachez les boulons à œil et les supports muraux avec un cordon solide. Le cordon doit rester en position horizontale par rapport à la surface plane.
 - Utilisez un support ou un meuble d'une largeur et d'une résistance suffisante pour soutenir en toute sécurité la TV.
 - Les supports, les boulons et les cordons ne sont pas fournis. Pour en savoir plus sur les accessoires en option, contactez votre revendeur.

Montage mural

Prenez les précautions nécessaires pour fixer le support mural (en option) à l'arrière de la TV et installez-le sur un mur solide perpendiculaire au sol. Contactez un personnel qualifié pour fixer la TV sur d'autres matériaux de construction. Pour l'installation murale, LG recommande l'intervention de professionnels qualifiés. Nous vous recommandons d'utiliser le support mural LG. Le support de montage mural LG est facile à déplacer même lorsque les câbles sont branchés. Si vous n'utilisez pas le support mural LG, veuillez utiliser un support mural permettant une fixation solide de l'appareil au mur et offrant suffisamment d'espace pour permettre la connexion de périphériques externes. Il est conseillé de brancher tous les câbles avant d'installer les supports muraux fixes.

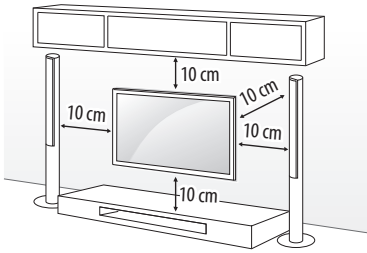

(Selon le modèle)



- Procédez à l'inverse du processus de fixation pour retirer le support avant d'installer la TV sur un support mural.
- Pour plus d'informations sur les vis et les supports de montage mural, référez-vous à la section sur les achats séparés.
- Si vous essayez de monter le produit sur un mur, fixez une interface de montage VESA standard (pièces en option) à l'arrière du produit. Lorsque vous installez le poste à l'aide d'un support mural (pièces en option), fixez-le solidement pour éviter qu'il ne tombe.
- Lorsque vous fixez un téléviseur au mur, veillez à ne pas utiliser les câbles d'alimentation ou de signal qui pendent à l'arrière pour l'accrocher.
- N'installez pas le produit sur un mur où il est susceptible d'être exposé à de l'huile ou à de la vapeur d'huile. Cela pourrait endommager le produit et provoquer sa chute.
- La longueur de la vis de la surface externe du cache arrière doit être inférieure à 8 mm. (28TK43**, 32LK50* uniquement)

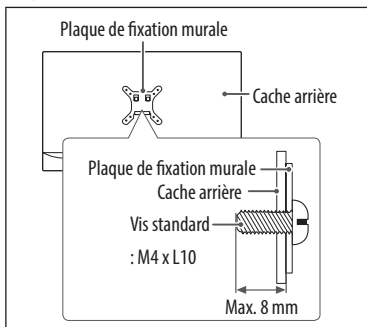

Raccordements

Connectez plusieurs périphériques externes à la TV et changez de source d'entrée pour sélectionner un périphérique externe. Pour en savoir plus sur le raccordement d'un périphérique externe, reportez-vous au manuel fourni avec ce dernier.

Antenne/Câble

Connectez la TV à une prise d'antenne murale avec un câble RF (75 Ω).

- Utilisez un séparateur de signaux pour utiliser plus de deux téléviseurs.
- Si la qualité d'image est mauvaise, installez correctement un amplificateur de signaux pour l'améliorer.
- Si vous utilisez une antenne et que la qualité d'image est mauvaise, essayez de réaligner l'antenne dans la bonne direction.
- Le câble et le convertisseur d'antenne ne sont pas fournis.

Autres connexions

Connectez votre téléviseur à des périphériques externes. Pour une qualité d'image et de son optimale, connectez le périphérique externe et le téléviseur à l'aide du câble HDMI. Certains câbles ne sont pas fournis.

HDMI

- Formats audio HDMI pris en charge (Selon le modèle):
AC3 (32 KHz/44,1 KHz/48 KHz),
PCM (32 KHz/44,1 KHz/48 KHz/96 KHz)

Périphériques externes

Les périphériques externes disponibles sont les suivants : Lecteur Blu-ray, récepteurs HD, lecteurs DVD, VCR, systèmes audio, périphériques de stockage USB, PC, consoles de jeu et autres périphériques externes.

- Le raccordement du périphérique externe peut différer selon le modèle.
- Connectez des périphériques externes à la TV sans tenir compte de l'ordre des ports du TV.
- Si vous enregistrez un programme TV sur un enregistreur de Blu-ray/DVD ou un magnétoscope, veillez à raccorder le câble de source d'entrée du signal du téléviseur au téléviseur via un enregistreur de DVD ou un magnétoscope. Pour en savoir plus sur l'enregistrement, reportez-vous au manuel fourni avec le périphérique connecté.
- Veuillez consulter le manuel d'équipement externe contenant les instructions d'utilisation.
- Si vous connectez une console de jeu à la TV, utilisez le câble fourni avec la console de jeu.
- En mode PC, un bruit peut être associé à la résolution, au modèle vertical, au contraste ou à la luminosité. En présence de bruit, changez la résolution de la sortie PC, changez le niveau du taux de rafraîchissement ou réglez la luminosité et le contraste dans le menu IMAGE jusqu'à ce que l'image soit nette.
- En mode PC, certains réglages de la résolution peuvent ne pas fonctionner correctement en fonction de la carte graphique utilisée.



- Ne faites pas tomber le produit ou ne le laissez pas tomber lors du branchement de périphériques externes. Le non-respect de cette consigne peut entraîner des blessures ou endommager le produit.
- Lorsque vous branchez des périphériques externes comme des consoles de jeu vidéo, veillez à ce que les câbles de raccordement soient assez longs. Dans le cas contraire, le produit risque de tomber, ce qui peut provoquer des blessures ou endommager le produit.

Utilisation du bouton POWER

Vous pouvez utiliser facilement les fonctions de la TV à l'aide du bouton POWER. (Selon le modèle)

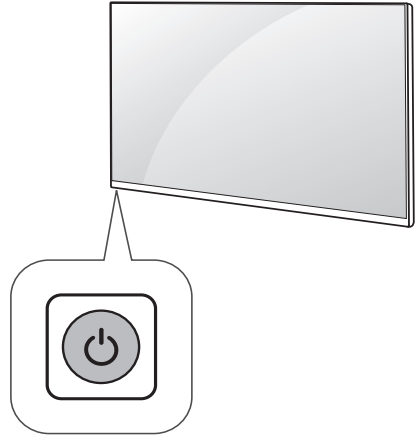

Fonctions de base



Mise sous tension/hors tension (appuyer)

Utilisation de la télécommande

Les descriptions contenues dans ce manuel font référence aux touches de la télécommande. Veuillez lire attentivement ce manuel et utiliser correctement la TV.

Pour changer les piles, ouvrez le couvercle et remplacez-les (modèle : 1,5 V AAA). Faites correspondre les pôles \oplus et \ominus avec les signes sur l'étiquette placée à l'intérieur de la télécommande, puis refermez le couvercle. Pour retirer les piles, faites l'inverse de la procédure d'installation.



- En mode analogique et dans certains pays, il est possible que certaines touches de la télécommande ne fonctionnent pas.

Veillez à orienter la télécommande vers le capteur situé sur la TV.

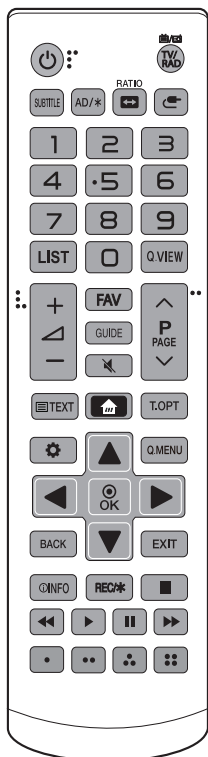

(Certains boutons et services peuvent ne pas être disponibles, selon les modèles ou régions.)

⏻ (BOUTON MARCHÉ/ARRÊT) Permet d'éteindre ou d'allumer la TV.

TV/RAD Sélectionne le programme Radio, TV et TNT.

SUBTITLE Rappelle le sous-titrage de votre choix en mode numérique.

AD/* Permet d'activer la fonction audiodescription. (Selon le modèle)

↔ RATIO Redimensionne une image.

⌂ (SOURCE) Permet de changer la source d'entrée.

Touches numérotées Permettent de saisir des chiffres.

LIST Permet d'accéder à la liste des programmes enregistrés.

Q.VIEW Revient au programme précédemment visionné.

+ / - Permet de régler le niveau du volume.

FAV Permet d'accéder à la liste des programmes préférés.

GUIDE Présente le guide des programmes.

🔇 (SOURDINE) Permet de couper tous les sons.

⤴ P Permet de faire défiler les chaînes mémorisées.

⤵ PAGE Permet de passer à l'écran précédent ou suivant.

Touches télétexte **TEXT, T.OPT** Ces touches sont utilisées pour le télétexte.

🏠 (ACCUEIL) Permet d'accéder au menu Accueil.

⚙️ (Paramètres) Permet d'accéder au menu Paramètres.

Q.MENU Permet d'accéder au menu rapide.

Touches de navigation (haut/bas/gauche/droite) Permettent de parcourir les menus ou options.

⊙ OK Permet de sélectionner les menus ou options et de confirmer votre entrée.

BACK Permet de revenir au niveau précédent.

EXIT Efface les informations affichées à l'écran et revient à l'affichage TV.

ⓘ INFO Affiche les informations liées au programme actuel et à l'écran.

REC/* Permet de commencer l'enregistrement et d'afficher le menu d'enregistrement. (Uniquement sur les modèles compatibles Time Machine^{Ready}) (Selon le modèle)

Touches de commande Permettent de contrôler les contenus multimédias.

Ces touches permettent d'accéder à des fonctions spéciales dans certains menus.



- N'utilisez pas simultanément de nouvelles piles et des piles usagées. Ceci pourrait provoquer la surchauffe des piles et une fuite de liquide.
- Si les polarités des piles ne sont pas respectées, cela peut provoquer une fuite ou un éclatement qui pourrait à son tour causer un incendie, des blessures ou une pollution de l'atmosphère.
- Cet appareil utilise des piles. Selon les réglementations locales, vous devrez peut-être éliminer ces piles correctement pour respecter des considérations environnementales. Veuillez contacter les autorités locales pour obtenir des informations concernant l'élimination ou le recyclage des déchets.
- Les piles à l'intérieur ou à l'extérieur du produit ne doivent pas être exposées à une chaleur excessive comme celle du soleil ou d'un feu, entre autres.

Paramètres

Réglage automatique des chaînes

⚙️ (Paramètres) ⇨ Chaînes ⇨ Recherche auto.

Recherche automatiquement les chaînes.

- Si la source d'entrée n'est pas correctement connectée, l'enregistrement des chaînes peut ne pas fonctionner de façon adéquate.
- La **Recherche auto.** recherche uniquement les chaînes actives.
- Si la fonction **Système de verrou** est activée, une fenêtre contextuelle s'affiche et vous demande de saisir votre mot de passe.
- Technologies audio TNT prises en charge : MPEG, Dolby Digital, Dolby Digital Plus, HE-AAC

Sélection de Préréglages d'image

⚙️ (Paramètres) ⇨ Image ⇨ Paramètres du mode image ⇨ Préréglages d'image

Permet de sélectionner les préréglages d'image optimisés pour l'environnement de visionnage ou la chaîne.

- **Vif** : Permet d'augmenter le contraste, la luminosité et la netteté pour obtenir des images lumineuses.
- **Standard** : Permet d'afficher des images avec un contraste, une luminosité et une netteté de niveau standard.
- **Eco/APS** : [Selon le modèle]
La fonction Économie d'énergie permet de modifier les paramètres de la TV pour réduire la consommation électrique.
- **Cinéma/Jeux** : Affiche la meilleure qualité d'image pour les films, les jeux et les photos (image fixe).
- **Football** : [Selon le modèle]
Permet d'optimiser l'image vidéo pour des actions intenses et dynamiques en accentuant les couleurs primaires comme le blanc, le vert (pour l'herbe) ou le bleu (pour le ciel).
- Selon le signal de la source d'entrée, les préréglages d'image proposés peuvent varier.

Ajustement des préréglages d'image

⚙️ (Paramètres) ⇨ Image ⇨ Paramètres du mode image

Cette fonctionnalité vous permet d'apporter des réglages précis au mode Image sélectionné.

- **Rétro-éclairage** : Permet de modifier la luminosité de l'écran en réglant le rétroéclairage. Plus la valeur est proche de 100, plus l'écran est lumineux.
- **Contraste** : Permet de régler le contraste entre les zones claires et les zones sombres de l'image. Plus la valeur est proche de 100, plus il y a de contraste.
- **Luminosité** : Permet de régler la luminosité globale de l'écran. Plus la valeur est proche de 100, plus l'écran est lumineux.
- **Netteté** : Permet de régler la netteté de l'image. Plus la valeur est proche de 50, plus l'image est nette et claire.
- **Couleur** : Permet d'atténuer ou de renforcer les couleurs qui s'affichent à l'écran. Plus la valeur est proche de 100, plus la couleur est riche.
- **Teinte** : Permet de régler l'équilibre entre les niveaux de rouge et de vert. Rouge 50 correspond à la couleur tendant le plus au rouge. Vert 50 correspond à la couleur tendant le plus au vert.
- **T° couleur** : Permet de régler la température de couleur de froid à chaud.
- Selon le signal de la source d'entrée ou d'autres réglages de l'image, les options proposées pour le réglage peuvent varier.

Paramétrage avancé

⚙️ (Paramètres) ⇨ Image ⇨ Paramètres du mode image ⇨ Contrôles avancés / Contrôles experts

Permet de calibrer l'écran pour chaque mode d'image ou de modifier les paramètres d'image pour un écran spécifique.

- **Contraste Dynamique** : Permet de régler le contraste à un niveau optimal en fonction de la luminosité de l'image.
- **Couleur Dynamique** : Permet de régler les couleurs de l'image pour obtenir des nuances plus naturelles.
- **Gamma** : Définition de la courbe des dégradés en fonction de la sortie du signal de l'image par rapport au signal de la source d'entrée.
- Selon le signal de la source d'entrée ou d'autres réglages de l'image, les options proposées pour le réglage peuvent varier.

Paramétrage d'autres options d'image

⚙️ (Paramètres) ⇒ Image ⇒ Paramètres du mode image ⇒ Options d'image

Permet de régler des paramètres détaillés pour les images.

- **Réduction du bruit** : Élimine le bruit dans l'image.
- **Réd. num. bruit** : Élimine le bruit généré lors de la création de signaux d'image numérique.
- **Niveau noir** : Permet de régler la luminosité et le contraste de l'écran en fonction du niveau noir de l'image d'entrée, à l'aide de la noirceur (niveau noir) de l'écran.
- **Cinéma réel** : Permet de régler l'écran de façon optimale pour regarder des films.
- Selon le signal de la source d'entrée ou d'autres réglages de l'image, les options proposées pour le réglage peuvent varier.

Réinitialisation des paramètres d'image

⚙️ (Paramètres) ⇒ Image ⇒ Paramètres du mode image ⇒ Réglage usine

Cette fonction permet de réinitialiser les paramètres d'image modifiés par l'utilisateur. Chaque préréglage d'image est réinitialisé. Sélectionnez le préréglage d'image à réinitialiser.

Réglage du format de l'image

⚙️ (Paramètres) ⇒ Image ⇒ Format de l'image

Permet de sélectionner le format de l'image de l'écran.

- **Format original** : Permet de modifier le format d'image de 4:3 à 16:9 selon le signal vidéo d'entrée.
- **4:3** : Affiche les images au format 4:3.
- **16:9** : Affiche les images au format 16:9.
- **14:9** : Vous pouvez afficher un format d'image 14:9 ou une chaîne TV générale en mode 14:9. L'affichage 14:9 est affiché de la même façon qu'en 4:3, mais avec un décalage vers le haut ou vers le bas.
- **Zoom** : Permet de redimensionner les images en fonction de la largeur de l'écran. Il est possible que les parties supérieures et inférieures de l'image soient rognées.
- **Écran large** : Lorsque votre téléviseur reçoit le signal d'écran large, vous pouvez ajuster l'image horizontalement ou verticalement, en proportion linéaire, pour qu'elle occupe la totalité de l'écran. Les formats 4:3 et 14:9 sont pris en charge en plein écran, sans aucune déformation de la vidéo, via la source d'entrée DTV.
 - En mode Analogique/DTV/AV/Péritel, l'option **Écran large** est disponible.
- **Signal original** : Permet d'afficher les images vidéo en respectant leur taille d'origine et sans rogner les contours de l'image.
 - En mode DTV, Composant, HDMI et DVI (plus de 720p), la fonction **Signal original** est disponible.

Utilisation de Économie d'énergie

⚙️ (Paramètres) ⇒ Image ⇒ Économie d'énergie

Permet de réduire la consommation électrique en réglant la luminosité de l'écran.

- **Arrêt** : Désactive la fonction Économie d'énergie.
- **Minimum / Moyen / Maximum** : Applique la fonction Économie d'énergie prédéfinie.
- **Désactiver l'écran** : L'écran est désactivé et seul le son est activé. Appuyez sur le bouton Bouton marche/arrêt de la télécommande pour activer à nouveau l'écran.

Pour utiliser Image Test

⚙️ (Paramètres) ⇒ Image ⇒ Test d'image

Démarrez un **Test d'image** pour voir si l'affichage du signal vidéo est normal et ensuite sélectionnez si il y a une erreur.

Si il n'y a pas de problèmes lors du test, vérifiez le périphérique connecté ou le signal de la chaîne.

Sélection du Mode du son

⚙️ (Paramètres) ⇒ Son ⇒ Paramètres du mode son ⇒ Préréglages du son

Règle le son du téléviseur sur un niveau optimal en fonction de l'option Préréglages du son sélectionnée.

- **Standard** : Permet d'optimiser le son pour tout type de contenu.
- **Actualités** : Permet d'optimiser la clarté des voix du téléviseur.
- **Musique** : [Selon le modèle] Permet d'optimiser le son pour la musique.
- **Cinéma** : Permet d'optimiser le son pour les films.
- **Football** : [Selon le modèle] Permet d'optimiser le son pour le sport.
- **Jeux** : Permet d'optimiser le son pour les jeux.

Pour régler la balance audio

⚙️ (Paramètres) ⇒ Son ⇒ Paramètres du mode son ⇒ Balance

Vous pouvez régler le volume des haut-parleurs gauche et droit.

Utilisation de la fonction Effet sonore

⚙️ (Paramètres) ⇨ Son ⇨ Paramètres du mode son

L'utilisateur peut sélectionner différents effets sonores.

- **Aigus** : Contrôle les sons dominants de la sortie.
- **Graves** : Contrôle les sons les plus doux de la sortie.
- **Réglages usine** : Vous pouvez réinitialiser les paramètres d'effets sonores.
- Cette fonction est disponible uniquement si **Préréglages du son** est réglé sur **Standard**.

Pour définir l'option Volume auto.

⚙️ (Paramètres) ⇨ Son ⇨ Volume auto.

Réglez **Volume auto.** sur **Marche**. La sortie audio des différentes chaînes est automatiquement réglée pour garantir un volume sonore constant lorsque vous changez de chaîne.

Pour utiliser Test Son

⚙️ (Paramètres) ⇨ Son ⇨ Test audio

Démarrez un **Test audio** pour vérifier que la sortie du signal son est normale et ensuite sélectionnez s'il y a une erreur.

Si il n'y a pas de problèmes lors du test, vérifiez le périphérique connecté ou le signal de la chaîne.

Utiliser la Recherche manuelle

⚙️ (Paramètres) ⇨ Chaînes ⇨ Recherche manuelle

Permet de régler les chaînes manuellement et d'enregistrer les résultats.

Pour les émissions numériques, il est possible de vérifier la force et la qualité du signal.

Pour les émissions analogiques, vous pouvez définir des noms de stations et effectuer une mise au point (hors modèles satellite). Les ajustements de réglages ne sont en principe nécessaires qu'en cas de mauvaise réception.

Edition des chaînes

⚙️ (Paramètres) ⇨ Chaînes ⇨ Gestionnaire des chaînes

Modifie les chaînes enregistrées.

Définir comme programme préféré, bloquer/débloquer le programme, sauter un programme, etc.

Pour sélectionner le mode Programme

⚙️ (Paramètres) ⇨ Chaînes ⇨ Mode programme

[Cette fonctionnalité n'est disponible que sur certains modèles.]

Cette fonction vous permet de regarder en mode **Antenne** ou **Câble** une chaîne mémorisée.

- Vous pouvez regarder des programmes uniquement dans le mode sélectionné.

Fonction Data Service

⚙️ (Paramètres) ⇨ Chaînes ⇨ Data Service

[Cette fonctionnalité n'est disponible que dans certains pays.]

Cette fonction permet aux utilisateurs de choisir entre MHEG (télétexte numérique) et télétexte, si les deux options sont disponibles.

Mais lorsqu'une seule option est disponible, c'est cette dernière qui est activée peu importe votre sélection.

Pour utiliser Signal Test

⚙️ (Paramètres) ⇨ Chaînes ⇨ Test de signal

[Cette fonctionnalité n'est disponible que sur certains modèles ou dans certains pays.]

Montre le MUX et le service d'informations.

Un test signal n'est disponible qu'en Mode **Antenne** ou en Mode **Câble**.

Paramétrage de la langue

⚙️ (Paramètres) ⇒ Général ⇒ Langue(Langage)

Vous pouvez sélectionner la langue du menu affiché à l'écran et celle de la diffusion audio numérique.

- **Langue menu(Menu Langage)** : Permet de sélectionner une langue pour le texte d'affichage.
- **Langue audio principale / Langue audio secondaire** : [En mode numérique uniquement][Les éléments pouvant être configurés varient selon les pays.] Permet de sélectionner la langue voulue lorsque vous regardez un contenu numérique contenant plusieurs langues.
- **Langue télétexte** : [En mode numérique uniquement][Les éléments pouvant être configurés varient selon les pays.] Utilisez l'option Langue du texte quand au moins deux langues de texte sont diffusées.
 - Si les données de télétexte dans une langue sélectionnée ne sont pas disponibles, la langue par défaut est utilisée.
 - Si vous faites une erreur dans la sélection du pays, le télétexte peut ne pas s'afficher correctement sur l'écran et certains problèmes pourraient donc se produire pendant le fonctionnement de ce dernier.

Réglage de la localisation

⚙️ (Paramètres) ⇒ Général ⇒ Pays de diffusion

[Cette fonctionnalité n'est disponible que dans certains pays.]

Paramétrage du pays pour lequel le téléviseur est réglé.

Les paramètres TV sont modifiés en fonction de l'environnement de diffusion du pays sélectionné.

- Si le paramètre de pays est modifié, l'écran d'informations **Recherche auto.** peut s'afficher.
- Dans les pays où il n'existe pas de lois concernant la diffusion, certaines fonctions de TNT peuvent ne pas être utilisables.

Pour définir l'heure actuelle

⚙️ (Paramètres) ⇒ Général ⇒ Heure et date

Permet de contrôler ou de changer l'heure pendant que vous regardez la télévision.

- **Définir automatiquement** : Synchronise l'horloge du téléviseur sur les informations horaires numériques envoyées par la chaîne de TV.
- **Horloge / Date / Fuseau horaire** : [Selon le pays] Réglage de l'heure et la date manuellement si la configuration automatique ne correspond pas à l'heure courante.
- **Fuseau horaire personnalisé** : [Selon le pays] Lorsque vous sélectionnez Personnalisé dans Fuseau horaire, le menu Fuseau horaire personnalisé est activé.

Pour utiliser la minuterie d'arrêt

⚙️ (Paramètres) ⇒ Général ⇒ Minuteurs ⇒ Minuterie d'arrêt

Éteint le téléviseur après un nombre de minutes spécifié.

Pour désactiver la **Minuterie d'arrêt**, sélectionnez **Arrêt**.

Pour configurer le téléviseur pour qu'il s'allume / s'éteigne automatiquement

⚙️ (Paramètres) ⇒ Général ⇒ Minuteurs ⇒ Allumer le minuteur / Éteindre le minuteur

Vous pouvez configurer l'heure de Mise sous tension/Mise hors tension du téléviseur.

Sélectionnez **Arrêt** si vous n'allez pas régler **Allumer le minuteur / Éteindre le minuteur**.

- Pour définir l'option **Allumer le minuteur / Éteindre le minuteur**, réglez l'heure actuelle correctement.
- Même lorsque la fonction **Allumer le minuteur** est activée, le téléviseur s'éteint après 120 minutes de fonctionnement si vous n'appuyez sur aucun bouton pendant ce laps de temps.

Pour configurer le mode Veille automatique

⚙️ (Paramètres) ⇒ Général ⇒ Minuteurs ⇒ Arrêt auto

[Cette fonctionnalité n'est disponible que sur certains modèles ou dans certains pays.]

Si vous n'appuyez sur aucun bouton sur le téléviseur ou la télécommande pendant un certain laps de temps, le téléviseur passe en mode Veille automatique.

- Cette fonction n'est pas opérationnelle en en **Mode Magasin** ou au cours d'une **Mise à jour auto.**

Pour changer le mode TV

⚙️ (Paramètres) ⇒ Général ⇒ Mode Familial/Magasin

Permet de sélectionner **Usage familial** ou **Mode Magasin**.

Lorsque vous êtes chez vous, veuillez sélectionner **Usage familial**.

Mode Magasin est destiné à l'affichage en boutique.

Pour spécifier les réglages usine

⚙️ (Paramètres) ⇒ Général ⇒ Restaurer les paramètres initiaux

Toutes les informations enregistrées sont supprimées et les réglages du téléviseur sont réinitialisés.

Le téléviseur s'éteint, puis se rallume, et tous les réglages sont réinitialisés.

- Lorsque la fonction **Système de verrou** a été activée, une fenêtre contextuelle s'affiche et demande un mot de passe.
- Ne coupez pas l'alimentation pendant l'initialisation.

Demande d'information

⚙️ (Paramètres) ⇒ Général ⇒ À propos de ce téléviseur

Pour obtenir des informations ou le service d'assistance, référez-vous au menu du TV.

Verrouiller le système

⚙️ (Paramètres) ⇒ Sécurité ⇒ Système de verrou

Cette fonction autorise uniquement des chaînes spécifiques en bloquant d'autres chaînes ou une source externe.

Tout d'abord, réglez l'option **Système de verrou** sur **Marche**.

- **Verrouillages de chaîne** : Permet de bloquer les chaînes déconseillées aux enfants. Il est possible de sélectionner les chaînes, mais l'écran reste noir et le son est coupé. Pour visionner un programme verrouillé, entrez le mot de passe.
- **Verrouillage de classification des chaînes** : Cette fonction dépend des informations fournies par le diffuseur. Ainsi, si les informations reçues sont incorrectes, cette fonction n'est pas opérationnelle. Donc si le signal reçoit des informations incorrectes, cette fonction ne pourra pas être utilisée. Les chaînes sont bloquées en fonction de la limite d'âge qui leur est appliquée. Pour visionner un programme verrouillé, entrez le mot de passe. Les limites d'âge diffèrent selon les pays.
- **Blocage d'entrée source** : Permet de bloquer les sources d'entrée.

Définir le mot de passe

⚙️ (Paramètres) ⇒ Sécurité ⇒ Définir un mot de passe

Permet de définir ou de modifier le mot de passe du téléviseur.

Par défaut, le mot de passe est '0000'.

Pour définir les Sous-titres

⚙️ (Paramètres) ⇒ Accessibilité ⇒ Sous-titres

Affiche les sous-titres si la chaîne de télévision le permet.

Définissez **Sous-titres** sur **Marche** et sélectionnez les paramètres correspondants.

- S'applique à la diffusion numérique.

Pour définir le Mode Malentendant

⚙️ (Paramètres) ⇒ Accessibilité ⇒ Malentendant

[Cette fonctionnalité n'est disponible que dans certains pays.]

Cette fonction est destinée aux personnes malentendantes. Si elle est activée, les sous-titres sont affichés par défaut.

Description audio

⚙️ (Paramètres) ⇒ Accessibilité ⇒ Description audio

Cette fonction est destinée aux personnes aveugles ou malvoyantes. En plus de la sortie audio normale, elle fournit une description audio des éléments visuels du programme en cours. Lorsque la fonction **Description audio** est en mode **Marche**, seuls les programmes compatibles diffusent à la fois la sortie audio normale et la description audio.

Utiliser Mes médias

Connectez le périphérique USB au port **USB IN**.

Permet de sélectionner un fichier de la liste. Permet d'afficher le fichier que vous avez choisi.

Définition des paramètres de lecture en cochant les options durant la lecture d'un disque.

Pour retirer un périphérique USB

Q.MENU ⇒ Appareil USB

Sélectionnez le périphérique de stockage USB à retirer.

Lorsqu'un message indique que le périphérique USB a été retiré, débranchez ce dernier du téléviseur.

- Lorsqu'un périphérique USB a été sélectionné pour être retiré, il ne peut plus être lu. Retirez le périphérique de stockage USB, puis reconnectez-le.

Utilisation d'un périphérique de stockage USB - avertissement

- Si le périphérique de stockage USB intègre un programme de reconnaissance automatique ou utilise son propre pilote, il se peut qu'il ne fonctionne pas.
- Certains périphériques de stockage USB peuvent ne pas fonctionner ou fonctionner incorrectement.
- Utilisez exclusivement des périphériques de stockage USB formatés avec le système de fichiers Windows FAT32 ou NTFS.
- Pour les disques durs USB externes, il est recommandé d'utiliser des périphériques avec une tension nominale inférieure à 5 V et un courant nominal inférieur à 500 mA.
- Il est recommandé d'utiliser des clés USB de 32 Go au plus et des disques durs USB de 2 To au plus.
- Si un disque dur USB avec une fonction d'économie d'énergie ne fonctionne pas correctement, mettez l'appareil hors tension, puis de nouveau sous tension. Pour plus d'informations, consultez le guide de l'utilisateur du disque dur USB.
- Les données incluses dans le périphérique de stockage USB peuvent être endommagées ; veuillez par conséquent sauvegarder les fichiers importants sur d'autres appareils. La maintenance des données est sous la responsabilité de l'utilisateur et le fabricant ne saurait être tenu responsable des pertes de données.

Fichier de prise en charge Mes médias

- Formats de sous-titres externes pris en charge : .srt (SubRip), .ass/.ssa (SubStation Alpha), .smi (SAMI), .sub (SubViewer¹, MicroDVD, DVDsubtitleSystem, SubIdx(Vobsub)), .txt (TMplayer)
 - Formats de sous-titres internes pris en charge : .dat/.mpg/.mpeg/.vob (sous-titres de DVD), .ts/.trp/.tp (sous-titres de DVB), .mp4 (sous-titres de DVD, Texte brut UTF-8), .mkv (ASS, SSA, Texte brut UTF-8, VobSub, sous-titres de DVD), .avi (XSUB, XSUB⁺)
- 1 SubViewer : Compatible uniquement avec les sous-titres externes SubViewer1.0 & 2.0

Formats vidéo pris en charge

- Maximum : 1920 x 1080 à 30p (uniquement Motion JPEG 640 x 480 à 30p)

Extension	Codec	
.mpg, .mpeg	Vidéo	MPEG-1, MPEG-2
	Audio	MPEG1/2 Layer3, AC3, AAC, LPCM
.avi	Vidéo	MJPEG, MPEG-4, H.263, XVID, H.264
	Audio	MPEG1/2 Layer3, AC3, AAC, LPCM
.ts	Vidéo	MPEG-2, H.264
	Audio	MPEG1/2 Layer3, AC3, AAC, LPCM
.mov, .mkv	Vidéo	MPEG-4, H.263, H.264
	Audio	MPEG1/2 Layer3, AC3, AAC, LPCM
.dat	Vidéo	MPEG-1
	Audio	MPEG1/2 Layer3, AC3, AAC, LPCM
.mp4	Vidéo	MPEG-4, H.264, MPEG-1, MPEG-2
	Audio	MPEG1/2 Layer3, AC3, AAC, LPCM
.vob	Vidéo	MPEG-2
	Audio	MPEG1/2 Layer3, AC3, AAC, LPCM
.flv	Vidéo	Sorenson H.263, H.264
	Audio	MPEG1/2 Layer3, AAC

Formats audio pris en charge

Extension	Élément	Infos
.mp3	Taux en bits	32 Kbps - 320 Kbps
	Fréquence d'échantillonnage	16 kHz - 48 kHz
	Prise en charge	MPEG1/2 Layer3
.ac3	Taux en bits	32 Kbps - 640 Kbps
	Fréquence d'échantillonnage	32 KHz, 44,1 KHz, 48 KHz
	Prise en charge	AC3
.m4a/.aac	Fréquence d'échantillonnage	8 kHz - 48 kHz
	Prise en charge	AAC
.flac	Taux en bits	<1,6 Mbps
	Fréquence d'échantillonnage	8 kHz - 48 kHz
	Prise en charge	FLAC
.wav	Taux en bits	64 Kbps ~ 1,5 Mbps
	Fréquence d'échantillonnage	8 kHz - 48 kHz
	Prise en charge	PCM
.flv	Taux en bits	8 Kbps ~ 320 Kbps
	Fréquence d'échantillonnage	16 kHz - 48 kHz, 8 kHz - 48 kHz
	Prise en charge	MPEG1/2 Layer3, AAC

- Accéder à un dossier contenant des vidéos lorsque vous écoutez de la musique peut entraîner une pause automatique.

Formats de photos pris en charge

Extension	Élément	Résolution
.jpg	Type de fichier disponible	JPEG progressivo
	Taille de photo	Minimum: 2 (l) x 2 (H), Maximum : 1024 (l) x 768 (H)
.jpeg	Type de fichier disponible	Baseline JPEG
	Taille de photo	Minimum: 2 (l) x 2 (H), Maximum : 15360 (l) x 8640 (H)
.bmp	Type de fichier disponible	BMP
	Taille de photo	Minimum: 2 (l) x 2 (H), Maximum : 9600 (l) x 6400 (H)
	Profundidade dos pixéis	1/4/8/16/24/32 bpp
.png	Type de fichier disponible	Interlacé, Non-Entrelacé
	Taille de photo	Minimum: 2 (l) x 2 (H) Maximum (entrelacé) : 1200 (l) x 800 (H), Maximum (Non-entrelacé) : 9600 (l) x 6400 (H)

- Les formats de fichiers BMP et PNG sont parfois plus longs à s'afficher que le format JPEG

Dépannage

Impossible de contrôler la TV avec la télécommande.

- Vérifiez le capteur de la télécommande sur la TV et essayez de nouveau.
- Vérifiez qu'il n'y ait aucun obstacle entre la TV et la télécommande.
- Vérifiez si les piles fonctionnent et si elles sont correctement installées (⊕ sur ⊕, ⊖ sur ⊖).

Aucune image n'est affichée et aucun son n'est émis.

- Vérifiez si l'appareil est allumé.
- Vérifiez si le cordon d'alimentation est raccordé à la prise murale.
- Vérifiez la prise en branchant d'autres appareils.

La TV s'éteint de manière soudaine.

- Vérifiez les paramètres de contrôle de l'alimentation. Il peut y avoir une coupure de courant.
- Vérifiez si la fonction d'arrêt automatique est activée dans les paramètres de temps concernés.
- Si aucun signal n'est émis quand la TV est allumée, la TV s'éteint automatiquement après 15 minutes d'inactivité.

Lorsque vous vous connectez au PC (HDMI), aucun signal n'est détecté.

- Allumez/éteignez le téléviseur à l'aide de la télécommande.
- Reconnectez le câble HDMI.
- Redémarrez le PC une fois le téléviseur allumé.

Affichage anormal

- Si le produit est froid au toucher, il pourra se produire un petit « scintillement » à sa mise en marche. Ce phénomène est normal et le produit n'est pas en cause.
- Cet écran est un produit techniquement avancé qui contient plusieurs millions de pixels. Il est possible que de minuscules points noirs et/ou des points lumineux (rouge, bleu ou vert) de la taille d'un ppm s'affiche à l'écran. Cela n'indique pas un dysfonctionnement et n'affecte pas les performances et la fiabilité du produit. Ce phénomène survient également sur les produits tiers ; aucun échange ou remboursement n'est possible.
- Suivant votre position de visionnage (gauche/droite/haut/bas), la luminosité et la couleur de l'écran peuvent varier. Ce phénomène résulte des caractéristiques de l'écran. Il n'a aucun rapport avec les performances du produit et n'indique pas un dysfonctionnement.
- L'affichage d'une image fixe pendant une période prolongée peut provoquer une rémanence de l'image. Évitez d'afficher une image fixe à l'écran pendant une période prolongée.

Sons générés

- Bruit de craquement : Un bruit de craquement, lorsque vous regardez ou éteignez la TV, est généré par une contraction thermique plastique liée à la température et à l'humidité. Ce bruit est usuel sur les produits nécessitant une déformation thermique.
- Bourdonnement du circuit électrique/de l'écran : Bruit faible généré par un circuit de commutation haute vitesse qui permet le fonctionnement du produit en fournissant la majeure partie de l'alimentation. Varie en fonction du produit. Ce son généré n'affecte ni les performances ni la fiabilité du produit.

Spécifications

(Selon le pays)

Spécifications de diffusion		
	Télévision numérique (Selon le modèle et le pays)	TV analogique (Selon le pays)
Système TV	DVB-T/T2	PAL B/G, PAL D/K, PAL-I, SECAM-B/G, SECAM-D/K, NTSC-M
Couverture des chaînes	VHF, UHF	VHF, UHF, CATV
Nombre maximal de chaînes pouvant être mémorisées	600	200
Impédance d'antenne externe	75 Ω	

Conditions d'utilisation	
Température de fonctionnement	0 °C à 40 °C
Humidité de fonctionnement	Inférieure à 80 %
Température de stockage	-20 °C à 60 °C
Humidité de stockage	Inférieure à 85 %

- Les informations énergétiques fournies avec le produit sont indiquées conformément aux réglementations en vigueur dans chaque pays. (Selon le pays)
 - La consommation énergétique est mesurée conformément à la norme IEC 62087.
- La consommation énergétique réelle peut varier en fonction de facteurs tels que le type de contenu vidéo en cours de lecture et les réglages du téléviseur.

Modes HDMI-DTV pris en charge

Résolution	Fréquence Horizontale (kHz)	Fréquence Verticale (Hz)
640 x 480p	31,47	59,94
	31,5	60,00
720 x 480p	31,47	59,94
	31,50	60,00
1280 x 720p	44,96	59,94
	45,00	60,00
720(1440) x 480i	15,73	59,94
	15,75	60,00
720 x 576p	31,25	50,00
1280 x 720p	37,5	50,00
720(1440) x 576i	15,63	50,00
1920 x 1080i	28,125	50,00
	33,72	59,94
	33,75	60,00
1920 x 1080p	26,97	23,976
	27,00	24,00
	33,716	29,976
	33,75	30,00
	56,25	50,00
	67,432	59,94
	67,50	60,00

Modes HDMI-PC pris en charge

Résolution	Fréquence Horizontale (kHz)	Fréquence Verticale (Hz)
720 x 400	31,469	70
640 x 480	31,469	59,940
800 x 600	35,156	56,250
	37,879	60,317
1024 x 768	48,363	60,004
1280 x 720	45,0	60
1280 x 768	47,776	59,870
1366 x 768	49,1	60
1280 x 960 ¹	60,0	60
1280 x 1024 ¹	63,9	60
1280 x 800 ¹	49,5	59,8
1680 x 1050 ¹	65,2	59,9
1920 x 1080 ¹	67,5	60

1 Uniquement 43LK50*

Informations sur la connexion des ports en composantes

Ports en composantes du téléviseur	Y	P _B	P _R
------------------------------------	---	----------------	----------------

Ports de sortie vidéo du lecteur de DVD	Y	P _B	P _R
	Y	B-Y	R-Y
	Y	Cb	Cr
	Y	Pb	Pr

Signal	Composant
480i / 576i	0
480p / 576p	0
720p / 1080i	0
1080p	0 (Uniquement 50 Hz / 60 Hz)

Résolution	Fréquence Horizontale (kHz)	Fréquence Verticale (Hz)
720 x 480i	15,73	60,00
720 x 480p	31,50	60,00
1440 x 576i	16,63	50,00
720 x 576p	31,50	50,00
1280 x 720p	37,50	50,00
	45,00	60,00
1920 x 1080i	28,13	50,00
	33,75	60,00
1920 x 1080p	56,25	50,00
	67,50	60,00

Licences

Les licences prises en charge peuvent varier d'un modèle à l'autre.

Fabriqué sous licence de Dolby Laboratories. Dolby, Dolby Vision, Dolby Audio, Dolby Atmos et le symbole double-D sont des marques déposées de Dolby Laboratories.



Les termes HDMI et High-Definition Multimedia Interface ainsi que le logo HDMI sont des marques commerciales ou des marques déposées de HDMI Licensing Administrator, Inc. aux États-Unis et dans d'autres pays.

Réglementation







AVERTISSEMENT!

Ne posez jamais un téléviseur sur un support instable. Le téléviseur risque de tomber, ce qui pourrait causer des blessures corporelles graves, voire entraîner la mort. De nombreuses blessures, en particulier chez les enfants, peuvent être évitées en suivant les précautions suivantes :

- Utilisez un meuble ou un support recommandé par le fabricant du téléviseur.
- Utilisez uniquement un meuble pouvant supporter le téléviseur.
- Veillez à ce que le téléviseur ne dépasse pas du rebord du meuble de support.
- Ne placez pas le téléviseur sur un meuble haut (par exemple, un placard ou une bibliothèque) sans fixer le meuble et le téléviseur à un support adapté.
- Ne placez pas le téléviseur sur un tissu ou un autre matériau pouvant être placé entre le téléviseur et le meuble.
- Avertissez les enfants des dangers relatifs à l'escalade de meuble pour atteindre le téléviseur ou ses commandes.

Si vous déplacez votre téléviseur, suivez les instructions indiquées ci-dessus.

Symboles

	Se réfère au courant alternatif (CA).
	Se réfère au courant continu (CC).
	Se réfère à équipement de classe II.
	Se réfère au mode veille.
	Reportez-vous à "Marche" (Bouton Marche/Arrêt).
	Se réfère à des tensions dangereuses.



Enregistrez le numéro du modèle et le numéro de série de votre TV.

L'étiquette située derrière le cache contient les informations qu'il vous faudra fournir au vendeur lors de toute intervention.

Modèle _____

N° de série _____

Pour toute suggestion, opinion ou réclamation, appelez :

800 54 aux Émirats arabes unis

0800 545454 en Afrique du Sud

080 100 54 54 au Maroc

19960 en Égypte

021 36 54 54 en Algérie

Pour d'autres pays, contactez votre revendeur local ou consultez le site

<http://www.lg.com>